

Robert Bosch Power Tools GmbH
70538 Stuttgart
GERMANY

www.bosch-pt.com

F 016 L81 772 (2018.02) O / 230



F 016 L81 772



FONTUS



BOSCH

- | | | |
|--|--|--|
| de Originalbetriebsanleitung | tr Orijinal kullanma klavuzu | bg Оригинално ръководство за експлоатация |
| en Original operating instructions | pl Oryginalna instrukcja obsługi | mk Оригинално упатство за употреба |
| fr Notice d'utilisation d'origine | cs Původní návod k obsluze | sr Originalno uputstvo za upotrebu |
| es Instrucciones de servicio originales | sk Pôvodný návod na obsluhu | sl Originalna navodila za uporabo |
| pt Manual de instruções original | hu Eredeti használati utasítás | hr Originalne upute za uporabu |
| it Istruzioni d'uso originali | ru Оригинальное руководство по эксплуатации | et Originaalkasutusjuhend |
| nl Oorspronkelijke gebruiksaanwijzing | uk Оригінальна інструкція з експлуатації | lv Oriģinālā lietošanas pamācība |
| da Original brugsanvisning | kk Түпнұсқалық пайдалану нұсқаулығы | lt Originali instrukcija |
| sv Originalbruksanvisning | ro Instrucțiuni de folosire originale | |
| no Original bruksanvisning | | |
| fi Alkuperäinen käyttöopas | | |
| el Πρωτότυπες οδηγίες λειτουργίας | | |

Deutsch	Seite	3
English	page	10
Français	Page	17
Español	Página	25
Português	Página	32
Italiano	Pagina	40
Nederlands	Pagina	48
Dansk	Side	55
Svensk	Sidan	61
Norsk	Side	68
Suomi	Sivu	74
Ελληνικά	Σελίδα	81
Türkçe	Sayfa	89
Polski	Strona	96
Čeština	Stránka	104
Slovenčina	Stránka	111
Magyar	Oldal	118
Русский	Страница	125
Українська	Сторінка	134
Қазақ	Бет	142
Română	Pagina	151
Български	Страница	159
Македонски	Страница	167
Srpski	Strana	174
Slovenščina	Stran	181
Hrvatski	Stranica	188
Eesti	Lehekülj	194
Latviešu	Lappuse	201
Lietuvių k.	Puslapis	208

CE

Deutsch

Sicherheitshinweise

► **WARNUNG! Lesen Sie alle Sicherheitshinweise und Anweisungen.**

Versäumnisse bei der Einhaltung der Sicherheitshinweise und Anweisungen können elektrischen Schlag, Brand und/oder schwere Verletzungen verursachen.

Erläuterung der Symbole auf dem Gartengerät



Allgemeiner Gefahrenhinweis.



Lesen Sie die Betriebsanleitung.



Den Wasserstrahl nie auf das Gesicht von Menschen und Tiere, das Gerät selbst oder elektrische Teile richten.

Bedienung

- Die bedienende Person darf das Gerät nur bestimmungsgemäß verwenden. Die örtlichen Gegebenheiten sind zu berücksichtigen. Beim Arbeiten bewusst auf andere Personen achten, insbesondere Kinder.
- Erlauben Sie Kindern, Personen mit eingeschränkten physischen, sensorischen oder geistigen Fähigkeiten oder mangelnder Erfahrung und/oder mangelndem Wissen und/oder mit diesen Anweisungen nicht ver-

trauten Personen niemals das Gartengerät zu benutzen. Nationale Vorschriften beschränken möglicherweise das Alter des Bedieners.

- Kinder sollten beaufsichtigt werden, um sicherzustellen, dass sie nicht mit dem Gartengerät spielen.
- Der Bediener ist für Dritte im Arbeitsbereich verantwortlich. Richten Sie den Strahl nicht versehentlich auf Personen oder Tiere in der Umgebung.

Verwendung

- Alle Strom führenden Teile im Arbeitsbereich müssen spritzwassergeschützt sein.
- Asbesthaltige und andere Materialien, die gesundheitsgefährdende Stoffe enthalten, dürfen nicht abgespritzt werden.
- Betreiben Sie das Gerät nur, wenn das Akkufach geschlossen ist. Dadurch wird der Akku vor Spritzwasser geschützt.
- Das Gerät mit dem Zubehör ist vor Benutzung auf ordnungsgemäßen Zustand und Betriebssicherheit zu überprüfen. Falls der Zustand nicht einwandfrei ist, darf es nicht benutzt werden.
- Das Gerät muss auf einem festem Untergrund stehen.
- Es dürfen keine Lösungsmittelhaltigen Flüssigkeiten, unverdünnte Säuren, Azeton oder Lösungsmittel einschließlich Benzin, Farbverdünner

und Heizöl verwendet werden, da deren Sprühnebel hoch entzündlich, explosiv und giftig sind.

- ▶ Füllen Sie den Wassertank niemals ohne den Filter oder wenn der Filter beschädigt ist.
- ▶ **Nehmen Sie keine Veränderungen am Gerät vor.** Unzulässige Veränderungen können die Sicherheit Ihres Gerätes beeinträchtigen, zu verstärkten Geräuschen und Vibrationen und schlechter Leistung führen.
- ▶ Richten Sie den Wasserstrahl nicht auf die Gesichter von Menschen oder Tieren.
- ▶ Tauchen Sie das Gerät niemals unter Wasser, um den Tank zu füllen.
- ▶ Hoher Druck kann Objekte zurück prallen lassen. Tragen Sie wenn nötig eine geeignete persönliche Schutzausrüstung, z. B. eine Schutzbrille.
- ▶ Verwenden Sie nur frisches (nicht salzhaltiges) Wasser, um den Wassertank zu füllen.

Hinweise für den optimalen Umgang mit dem Akku

- ▶ **Öffnen Sie den Akku nicht.** Es besteht die Gefahr eines Kurzschlusses.



Schützen Sie den Akku vor Hitze (z. B. auch vor dauernder Sonneneinstrahlung), Feuer, Wasser und Feuchtigkeit. Es besteht Explosionsgefahr.



- ▶ **Bei Beschädigung und unsachgemäßem Gebrauch des Akkus können Dämpfe austreten.** Lüften Sie den Bereich und suchen Sie bei Beschwerden einen Arzt auf. Die Dämpfe können die Atemwege reizen.
- ▶ **Verwenden Sie den Akku nur in Verbindung mit Ihrem Bosch Produkt.** Nur so wird der Akku vor gefährlicher Überlastung geschützt.

- ▶ **Durch spitze Gegenstände wie z. B. Nagel oder Schraubenzieher oder durch äußere Krafteinwirkung kann der Akku beschädigt werden.** Es kann zu einem internen Kurzschluss kommen und der Akku brennen, rauchen, explodieren oder überhitzen.
- ▶ **Schließen Sie den Akku nicht kurz.** Es besteht Explosionsgefahr.
- ▶ Reinigen Sie gelegentlich die Lüftungsschlitze des Akkus mit einem weichen, sauberen und trockenen Pinsel.

Sicherheitshinweise für Ladegeräte



Lesen Sie alle Sicherheitshinweise und Anweisungen. Versäumnisse bei der Einhaltung der Sicherheitshinweise und Anweisungen können elektrischen Schlag, Brand und/oder schwere Verletzungen verursachen.

Bewahren Sie alle Sicherheitshinweise und Anweisungen für die Zukunft auf.

Benutzen Sie das Ladegerät nur, wenn Sie alle Funktionen voll einschätzen und ohne Einschränkungen durchführen können oder entsprechende Anweisungen erhalten haben.

- ▶ Erlauben Sie Kindern, Personen mit eingeschränkten physischen, sensorischen oder geistigen Fähigkeiten oder mangelnder Erfahrung und/oder mangelndem Wissen und/oder mit diesen Anweisungen nicht vertrauten Personen niemals das Ladegerät zu benutzen. Nationale Vorschriften beschränken möglicherweise das Alter des Bedieners.
- ▶ **Baufsichtigen Sie Kinder.** Damit wird sichergestellt, dass Kinder nicht mit dem Ladegerät spielen.
- ▶ Laden Sie nur Bosch Li-Ion-Akkus ab einer Kapazität von **1,5 Ah** (ab **3** Akkuzellen). Die Akkuspannung muss zur Akku-Ladespannung des Ladegerätes passen. Laden Sie keine nicht wiederaufladbaren Akkus. Ansonsten besteht Brand- und Explosionsgefahr.



Halten Sie das Ladegerät von Regen oder Nässe fern. Das Eindringen von Wasser in ein Ladegerät erhöht das Risiko eines elektrischen Schlages.

- ▶ **Halten Sie das Ladegerät sauber.** Durch Verschmutzung besteht die Gefahr eines elektrischen Schlages.
- ▶ **Überprüfen Sie vor jeder Benutzung Ladegerät, Kabel und Stecker. Benutzen Sie das Ladegerät nicht, sofern Sie Schäden feststellen. Öffnen Sie das Ladegerät nicht selbst und lassen Sie es nur von qualifiziertem Fachpersonal und nur mit Original-Ersatzteilen reparieren.** Beschädigte Ladegeräte, Kabel und Stecker erhöhen das Risiko eines elektrischen Schlages.
- ▶ **Betreiben Sie das Ladegerät nicht auf leicht brennbarem Untergrund (z.B. Papier, Textilien etc.) bzw. in brennbarer Umgebung.** Wegen der beim Laden auftretenden Erwärmung des Ladegerätes besteht Brandgefahr.
- ▶ **Decken Sie die Lüftungsschlitze des Ladegerätes nicht ab.** Das Ladegerät kann sonst überhitzen und nicht mehr ordnungsgemäß funktionieren.
- ▶ Für erhöhte elektrische Sicherheit wird empfohlen einen Fehlerstrom-Schutzschalter mit einem max. Auslösestrom von 30 mA zu verwenden. Prüfen Sie Ihren FI-Schutzschalter stets vor Gebrauch.

Transport und Lagerung

- ▶ Schalten Sie das Gerät aus und vergewissern Sie sich, dass der ausziehbare Griff vor dem Transport verriegelt ist.



Seien Sie vorsichtig beim Anheben und Tragen des Gerätes, insbesondere wenn der Wassertank voll ist. Prüfen Sie ob der ausziehbare Griff sicher arretiert ist. Verwenden Sie den ausziehbaren Griff und den unteren vorderen Griff, um das Gerät anzuheben. Achten Sie beim Anheben auf eine gesunde Rückenhaltung. Beugen Sie die Knie und halten Sie den Rücken gerade.

- ▶ Bewegen Sie das Gerät über Gefälle oder Stufen vorsichtig. Das Gerät ist schwer, wenn es mit Wasser gefüllt ist.

- ▶ Entleeren Sie das Wasser vor der Lagerung aus dem Tank und dem Pumpensystem.

Wartung

- ▶ Schalten Sie das Gerät aus und entnehmen Sie den Akku bevor Sie Wartungsarbeiten am Gerät vornehmen.
- ▶ Instandsetzungen dürfen nur durch autorisierte Bosch-Kundendienstwerkstätten durchgeführt werden.

Zubehör und Ersatzteile

- ▶ Es dürfen nur Zubehör und Ersatzteile verwendet werden, die vom Hersteller freigegeben sind. Original-Zubehör und Original-Ersatzteile gewährleisten den störungsfreien Betrieb des Gerätes.

Symbole

Die nachfolgenden Symbole sind für das Lesen und Verstehen der Betriebsanleitung von Bedeutung. Prägen Sie sich die Symbole und ihre Bedeutung ein. Die richtige Interpretation der Symbole hilft Ihnen, das Gerät besser und sicherer zu gebrauchen.

Symbol	Bedeutung
	Bewegungsrichtung
	Reaktionsrichtung
	Einschalten
	Ausschalten
	Zubehör/Ersatzteile

Bestimmungsgemäßer Gebrauch

Das Gerät ist für den häuslichen Gebrauch bestimmt, zum Reinigen von Fahrzeugen, Werkzeugen, Fenstern, Booten, Fahrrädern, Hunden (im Niederdruckmodus), Spielzeug für draußen, Gewächshäusern, Gartenmöbeln, usw.

Für die jeweilige Reinigungsaufgabe sollte der Druckmodus und das Sprühmuster richtig eingestellt werden.

Abgebildete Komponenten (siehe Bilder A und D)

Die Nummerierung der abgebildeten Komponenten bezieht sich auf die Darstellung des Gerätes auf den Grafikseiten.

- (1) Düsenkopf
- (2) Abzug
- (3) Schlauchanschluss Pistole
- (4) Schlauch
- (5) Bürste
- (6) Akku-Ladezustandsanzeige
- (7) Ablagefach
- (8) Vorderer Handgriff
- (9) Wasserauslass
- (10) Filter (unter Tankverschluss)
- (11) Tankverschluss
- (12) Schalter Druckstärke
- (13) Ein-/Ausschalter
- (14) Akkufach-Abdeckung
- (15) Akkufach-Entriegelung
- (16) Verriegelung für den ausziehbaren Griff
- (17) Ausziehbarer Griff
- (18) Sprühpistole
- (19) Akku^{A)}
- (20) Akku-Entriegelungstaste
- (21) Ladegerät^{A)}

A) **Abgebildetes oder beschriebenes Zubehör gehört nicht zum Standard-Lieferumfang. Das vollständige Zubehör finden Sie in unserem Zubehörprogramm.**

Technische Daten

Akku-Druckreiniger		Fontus
Sachnummer		3 600 HB6 0..
Nennspannung	V	18
Nennleistung	W	180
Schutzklasse		III, IP X4
Max. Druck	MPa	1,5
Nenndruck	MPa	1,2
maximale Wassertemperatur	°C	50
Gewicht entsprechend EPTA-Procedure 01:2014	kg	9,8
Seriennummer	Siehe Seriennummer (Typenschild) am Gerät	

Akku-Druckreiniger

erlaubte Umgebungstemperatur		Fontus
- beim Laden	°C	0 ... +45
- bei Betrieb und Lagerung	°C	-20 ... +50

Akku

Sachnummer/Kapazität		Li-Ionen
- 2 607 337 187	Ah	1,5
- 2 607 337 211	Ah	2,0
- 2 607 337 199	Ah	2,5
- 1 607 A35 07H	Ah	4,0
- 1 607 A35 01Y	Ah	6,0
Nennspannung	V	18
Anzahl der Akkuzellen		
- 2 607 337 187		5
- 2 607 337 211		5
- 2 607 337 199		5
- 1 607 A35 07H		10
- 1 607 A35 01Y		10

Ladegerät

		AL 1815 CV	AL 1830 CV
Sachnummer			
2 607 226 ...	EU	... 077	... 965
2 607 226 ...	UK	... 079	... 967
Ladestrom	A	1,5	3,0
Ladezeit (Akku entladen)			
- Akku mit 1,5 Ah	min	63	33
- Akku mit 2,0 Ah	min	84	45
- Akku mit 2,5 Ah	min	105	60
- Akku mit 4,0 Ah	min	160	95
- Akku mit 6,0 Ah	min	230	130
Gewicht entsprechend EPTA-Procedure 01:2014	kg	0,38	0,40
Schutzklasse		□ / II	□ / II

Geräusch-/Vibrationsinformationen

Geräuschemissionswerte ermittelt entsprechend **EN 60745-2-54**.

Der A-bewertete Geräuschpegel des Gerätes beträgt typischerweise: Schalldruckpegel **61 dB(A)**; Schalleistungspegel **74 dB(A)**. Unsicherheit **K=3 dB**.

Schwingungsgesamtwerte a_h (Vektorsumme dreier Richtungen) und Unsicherheit K ermittelt entsprechend
EN 60745-2-54: $a_h < 2,5 \text{ m/s}^2$, $K = 1,5 \text{ m/s}^2$.

Montage und Betrieb

Darstellung/Handlungsziel	Bild	Seite
Abgebildete Komponenten	A	216
Lieferumfang	B	217
Wassertank füllen	C	217
Akku laden und einsetzen	D	218
Tragen und transportieren	E	218
Schlauch anschließen	F	219
Einschalten	G	219
Strahlstärke einstellen	H	220
Sprühmuster-Varianten	I	220
Bürste verwenden	J	221
Ausschalten	K	222
Schlauch demontieren		
Akku entnehmen	L	222
Wartung	M	223
Lagerung	N	223
Zubehör	O	224

Inbetriebnahme

Akku laden

- ▶ **Beachten Sie die Netzspannung! Die Spannung der Stromquelle muss mit den Angaben auf dem Typenschild des Ladegerätes übereinstimmen. Mit 230 V gekennzeichnete Ladegeräte können auch an 220 V betrieben werden.**

Der Akku ist mit einer Temperaturüberwachung ausgestattet, welche Ladung nur im Temperaturbereich zwischen 0 °C und 45 °C zulässt. Dadurch wird eine hohe Akku-Lebensdauer erreicht.

Hinweis: Der Akku wird teilgeladen ausgeliefert. Um die volle Leistung des Akkus zu gewährleisten, laden Sie vor dem ersten Einsatz den Akku vollständig im Ladegerät auf.

Der Li-Ionen-Akku kann jederzeit aufgeladen werden, ohne die Lebensdauer zu verkürzen. Eine Unterbrechung des Ladevorganges schädigt den Akku nicht.

Der Li-Ionen-Akku ist durch die „Electronic Cell Protection (ECP)“ gegen Tiefentladung geschützt. Bei entladendem Akku wird das Gerät durch eine Schutzschaltung abgeschaltet: Die Pumpe geht aus.

Drücken Sie nach dem automatischen Abschalten des Geräts nicht weiter auf den Ein-/Ausschalter. Der Akku kann beschädigt werden.

Beachten Sie die Hinweise zur Entsorgung des Akkus.

Akku einsetzen/entnehmen (siehe Bilder D und L)

Hinweis: Werden nicht geeignete Akkus verwendet, kann es zu Fehlfunktionen oder zur Beschädigung des Geräts führen. Drücken Sie die Akkufach-Entriegelung (15), um die Akkufach-Abdeckung (14) zu öffnen. Setzen Sie den geladenen Akku (19) ein. Stellen Sie sicher, dass der Akku vollständig eingesetzt ist.

Schließen Sie das Akkufach und stellen Sie sicher, dass die Verriegelung des Akkufachs (15) eingerastet ist. Die Akkufach-Abdeckung (14) schützt den Akku vor Spritzwasser während des Gebrauchs.

Drücken Sie die Akkufach-Entriegelung (15), um die Akkufach-Abdeckung (14) zu öffnen. Zur Entnahme des Akkus (19) aus dem Gerät, drücken Sie die Akku-Entriegelungstaste (20) und ziehen den Akku heraus.

Ladevorgang

Der Ladevorgang beginnt, sobald der Netzstecker des Ladegerätes in die Steckdose gesteckt und der Akku (19) in das Ladegerät (21) eingesetzt wird.

Durch das intelligente Ladeverfahren wird der Ladezustand des Akkus automatisch erkannt und abhängig von Akkutemperatur und -spannung der optimale Ladestrom gewählt.

Dadurch wird der Akku geschont und bleibt bei Aufbewahrung im Ladegerät immer vollständig aufgeladen.

Bedeutung der Anzeigeelemente (AL 1815 CV)

Blinklicht Akku-Ladeanzeige

 Der Ladevorgang wird durch **Blinken** der Akku-Ladeanzeige signalisiert.

Dauerlicht Akku-Ladeanzeige

 Das **Dauerlicht** der Akku-Ladeanzeige signalisiert, dass der Akku vollständig aufgeladen ist oder dass die Temperatur des Akkus außerhalb des zulässigen Ladetemperaturbereiches ist und deshalb nicht geladen werden kann. Sobald der zulässige Temperaturbereich erreicht ist, wird der Akku geladen.

Ohne eingesteckten Akku signalisiert das **Dauerlicht** der Akku-Ladeanzeige, dass der Netzstecker in die Steckdose eingesteckt ist und das Ladegerät betriebsbereit ist.

Bedeutung der Anzeigeelemente (AL 1830 CV)

Blinklicht (schnell) grüne Akku-Ladeanzeige

 Der Schnellladevorgang wird durch **schnelles Blinken** der **grünen** Akku-Ladeanzeige signalisiert.

Hinweis: Der Schnellladevorgang ist nur möglich, wenn die Temperatur des Akkus im zulässigen Ladetemperaturbereich ist, siehe Abschnitt „Technische Daten“.

Blinklicht (langsam) grüne Akku-Ladeanzeige

 Bei einem Ladestand des Akkus von ca. 80% **blinkt** die **grüne** Akku-Ladeanzeige **langsam**.

Der Akku kann zum sofortigen Gebrauch entnommen werden.

Dauerlicht grüne Akku-Ladeanzeige

 Das **Dauerlicht** der **grünen** Akku-Ladeanzeige signalisiert, dass der Akku vollständig aufgeladen ist.

Ohne eingesteckten Akku signalisiert das **Dauerlicht** der Akku-Ladeanzeige, dass der Netzstecker in die Steckdose eingesteckt ist und das Ladegerät betriebsbereit ist.

Dauerlicht rote Akku-Ladeanzeige

 Das **Dauerlicht** der **roten** Akku-Ladeanzeige signalisiert, dass die Temperatur des Akkus außerhalb des zulässigen Ladetemperaturbereiches ist, siehe Abschnitt „Technische Daten“. Sobald der zulässige Temperaturbereich erreicht ist, schaltet das Ladegerät automatisch auf Schnellladung um.

Blinklicht rote Akku-Ladeanzeige

 Das **Blinklicht** der **roten** Akku-Ladeanzeige signalisiert eine andere Störung des Ladevorganges, siehe Abschnitt „Fehler – Ursachen und Abhilfe“.

Bedienung

Starten

Verwenden Sie zum Befüllen des Wassertanks immer frisches Wasser. Prüfen Sie ob der Filter **(10)** eingesetzt und unbeschädigt ist (siehe Bild C).

Befestigen Sie den Schlauch **(4)** am Wasserauslass **(9)** und an der Sprühpistole **(18)** (siehe Bild F).

Wählen Sie das gewünschte Sprühmuster durch Drehen des Düsenkopfs **(1)** aus (siehe Bild I).

Wählen Sie die gewünschte Strahlstärke am Schalter **(12)** aus (siehe Bild H).

Drücken Sie den Ein-/Ausschalter **(13)** und halten den Abzug **(2)** gedrückt, bis Wasser austritt (siehe Bild G).

Hinweis: Verwenden Sie das Produkt nach dem Entleeren des Wassertanks zum ersten Mal, kann es bis zu 10 Sekunden dauern, bis das Wasser austritt.

Autostop-Funktion

Das Gerät schaltet den Motor ab, sobald der Abzug **(2)** am Pistolengriff losgelassen wird.

Trockenlaufschutz

Der Motor schaltet ab, wenn die Pumpe länger als **20** Sekunden ohne Wasser läuft.

Schalten Sie das Gerät aus und füllen den Wassertank nach. Schalten Sie danach das Gerät wieder ein.

Sleep-Funktion

Das Gerät schaltet sich nach **5** Minuten ohne Bedienung selbsttätig aus.

Bürste montieren/demontieren (siehe Bild J)

Die Bürste **(5)** wird an der Sprühpistole angebracht und macht die Reinigung effektiver.

Schieben Sie die Bürste gerade auf die Sprühpistole **(18)**. Führen Sie die obere und untere Klammer der Bürste in die jeweilige Öffnung an der Sprühpistole.

Zum Lösen drücken Sie die untere Klammer nach oben und ziehen die Bürste ab.

Fehlersuche

Akku-Druckreiniger

Symptome	Mögliche Ursache	Abhilfe
Motor läuft nicht an	Akku entladen	Laden Sie den Akku
	Akku zu kalt/zu heiß	Akku erwärmen/abkühlen lassen
	Gerät gefroren	Warten Sie bis das Gerät aufgetaut ist
Druck pulsiert	blockierte Düse	Düse reinigen
	Luft in der Pumpe	Lassen Sie das Gerät im Turbodruckmodus mit Dushdüse laufen, bis die Luft aus dem System ist
Motor läuft aber eingeschränkter oder kein Arbeitsdruck	Wassertank ist leer	Wassertank auffüllen
	Pumpe nicht vorbereitet	Halten Sie den Abzug gedrückt, um die Luft herauszulassen
Stromanzeige leuchtet, aber Pumpe läuft nicht mehr	Trockenlaufschutz wurde aktiviert	Gerät ausschalten, Wassertank auffüllen und Gerät wieder einschalten
Gerät schaltet sich aus	Sleep-Funktion wurde aktiviert	Drücken Sie den Ein-/Ausschalter zur Aktivierung
	Akku entladen	Laden Sie den Akku

Symptome	Mögliche Ursache	Abhilfe
Gerät undicht	Pumpe ist undicht	Geringe Wasserleckagen sind möglich, bei größeren Leckagen kontaktieren Sie den Kundendienst
	Anschlüsse undicht	Überprüfen Sie, ob die Anschlüsse richtig montiert sind
	Tankverschluss undicht	Überprüfen Sie, ob der Tankverschluss richtig verschlossen ist
Der Motor läuft im Standby-Modus an	Pumpe, Sprühpistole oder Schlauch undicht	Bei anhaltenden Störungen im Standby-Modus kontaktieren Sie den Kundendienst
Schlauch kann nicht entfernt werden	Ist das Gerät noch eingeschaltet, erhöht sich durch den Druck im Gerät die erforderliche Kraft.	Schalten Sie das Gerät aus, danach drücken Sie den Abzug um den Druck abzubauen

Akku und Ladegerät

Symptome	Mögliche Ursache	Abhilfe
Rote Akku-Ladeanzeige blinkt	Akku nicht (richtig) eingesetzt	Akku korrekt auf Ladegerät eingesetzt
Kein Ladevorgang möglich	Akkukontakte verschmutzt	Akkukontakte reinigen; z. B. durch mehrfaches Ein- und Ausstecken des Akkus, ggf. Akku ersetzen
	Akku defekt	Akku ersetzen
Akku-Ladeanzeigen leuchten nicht	Netzstecker des Ladegerätes nicht (richtig) eingesteckt	Netzstecker (vollständig) in die Steckdose einstecken
	Steckdose, Netzkabel oder Ladegerät defekt	Netzspannung überprüfen, Ladegerät ggf. von einer autorisierten Kundendienststelle für Bosch-Elektrowerkzeuge überprüfen lassen

Wartung, Lagerung und Transport

Schalten Sie das Gerät aus und drücken Sie den Abzug, um das Wasser im Schlauch zu entleeren.

Lösen Sie den Schlauch von der Sprühpistole und dem Wasserauslass. Die Sprühpistole, Bürste und Schlauch können am Gerät gelagert werden.

Entleeren Sie das Wasser aus dem System und entfernen Sie den Akku.

Kundendienst und Anwendungsberatung

www.bosch-pt.de

Geben Sie bei allen Rückfragen und Ersatzteilbestellungen bitte unbedingt die 10-stellige Sachnummer laut Typenschild des Produkts an.

Deutschland

Robert Bosch Power Tools GmbH
Servicezentrum Elektrowerkzeuge
Zur Luhne 2

37589 Kalefeld – Willershausen

Unter www.bosch-pt.de können Sie online Ersatzteile bestellen oder Reparaturen anmelden.

Kundendienst: Tel.: (0711) 40040480

Fax: (0711) 40040481

E-Mail: Servicezentrum.Elektrowerkzeuge@de.bosch.com

Anwendungsberatung:

Tel.: (0711) 40040480

Fax: (0711) 40040482

E-Mail: kundenberatung.ew@de.bosch.com

Luxemburg

Tel.: +32 2 588 0589

Fax: +32 2 588 0595

E-Mail: outillage.gereedschap@be.bosch.com

Österreich

Unter www.bosch-pt.at können Sie online Ersatzteile bestellen.

Tel.: (01) 797222010

Fax: (01) 797222011

E-Mail: service.elektrowerkzeuge@at.bosch.com

Schweiz

Unter www.bosch-pt.com/ch/de können Sie online Ersatzteile bestellen.

Tel.: (044) 8471511

Fax: (044) 8471551

E-Mail: Aftersales.Service@de.bosch.com

Transport

Die enthaltenen Li-Ionen-Akkus unterliegen den Anforderungen des Gefahrgutrechts. Die Akkus können durch den Benutzer ohne weitere Auflagen auf der Straße transportiert werden.

Beim Versand durch Dritte (z.B. Lufttransport oder Spedition) sind besondere Anforderungen an Verpackung und Kennzeichnung zu beachten. Hier muss bei der Vorbereitung

des Versandstückes ein Gefahrgut-Experte hinzugezogen werden.

Versenden Sie Akkus nur, wenn das Gehäuse unbeschädigt ist. Kleben Sie offene Kontakte ab und verpacken Sie den Akku so, dass er sich nicht in der Verpackung bewegt. Bitte beachten Sie auch eventuelle weiterführende nationale Vorschriften.

Entsorgung



Elektrowerkzeuge, Akkus, Zubehör und Verpackungen sollen einer umweltgerechten Wiederverwertung zugeführt werden.



Werfen Sie Elektrowerkzeuge und Akkus/Batterien nicht in den Hausmüll!

Nur für EU-Länder:

Gemäß der europäischen Richtlinie 2012/19/EU müssen nicht mehr gebrauchsfähige Elektrowerkzeuge und gemäß der europäischen Richtlinie 2006/66/EG müssen defekte oder verbrauchte Akkus/Batterien getrennt gesammelt und einer umweltgerechten Wiederverwendung zugeführt werden.

Akkus/Batterien:

Li-Ion:

Bitte beachten Sie die Hinweise im Abschnitt Transport.



Never direct the water jet against the face of people and animals, the machine itself or electric components.

Operation

- ▶ The operator must use the machine in accordance with the regulations. The local conditions must be taken into account. When working, pay attention to other people, especially to children.
- ▶ Never allow children, persons with physical, sensory or mental limitations or a lack of experience and/or knowledge and/or people unfamiliar with these instructions to use the machine. Local regulations may restrict the age of the operator.
- ▶ Children should be supervised to ensure that they do not play with the machine.
- ▶ The operator is responsible for third parties in the work area. Do not accidentally direct the jet against other persons or animals in the area.

Application

- ▶ All current-conducting components in the work area must be protected against splashed water.
- ▶ Materials containing asbestos and other materials which contain substances which are hazardous to your health must not be sprayed.
- ▶ Operate the machine only when the battery compartment is shut. This

English

Safety Notes

- ▶ **WARNING! Read all safety warnings and all instructions.** Failure to follow the safety warnings and instructions may result in electric shock, fire and/or serious injury.

Explanation of symbols on the machine



General hazard safety alert.



Read instruction manual.

protects the battery against splashed water.

- ▶ Before use, check that the machine and operating equipment are in perfect condition and are safe to operate. Do not use if it is not in perfect condition.
- ▶ The machine must be placed on a stable surface.
- ▶ Do not use solvent-containing liquids, undiluted acids, acetone or solvents, including petrol, paint thinners, heating oil. The sprayed vapours are highly flammable, explosive and toxic.
- ▶ Never fill the water tank with the filter removed or if the filter is damaged.
- ▶ **Do not modify the machine.** Unauthorized modifications can impair the safety of your machine, lead to increased noise and vibrations, and poor performance.
- ▶ Do not direct the spray jet against the faces of persons or animals.
- ▶ Never immerse the machine into water to fill the tank.
- ▶ High pressure may cause objects to rebound. If necessary wear suitable personnel protective equipment such as safety goggles.
- ▶ Use only fresh (not saline) water to fill the water tank.

Recommendations for Optimal Handling of the Battery Pack

- ▶ **Do not open the battery.** There is a risk of short-circuiting.



Protect the battery against heat (e.g., against continuous intense sunlight), fire, water, and moisture. There is a risk of explosion.

- ▶ **In case of damage and improper use of the battery pack, vapours may be emitted.** Ventilate the area and seek medical help in case of complaints. The vapours can irritate the respiratory system.
- ▶ **Use the battery only in conjunction with your Bosch product.** This is the only way in which you can protect the battery against dangerous overload.
- ▶ **The battery can be damaged by pointed objects such as nails or screwdrivers or by force applied externally.** An internal short circuit may occur, causing the battery to burn, smoke, explode or overheat.
- ▶ **Do not short-circuit the battery.** There is a risk of explosion.
- ▶ Occasionally clean the venting slots of the battery using a soft, clean and dry brush.

Safety Warnings for Battery Chargers



Read all safety warnings and all instructions. Failure to follow the safety warnings and instructions may result in electric shock, fire and/or serious injury.

Save all safety warnings and instructions for future reference.

Use the battery charger only when you fully understand and can perform all functions without limitation, or have received appropriate instructions.

- ▶ Never allow children, persons with physical, sensory or mental limitations or a lack of experience and/or knowledge and/or people unfamiliar with these instructions to use the battery charger. Local regulations may restrict the age of the operator.
- ▶ **Supervise children at all times.** This will ensure that children do not play with the charger.
- ▶ Charge only Bosch lithium-ion batteries with a capacity above **1,5 Ah** (with at least **3** rechargeable battery cells). The battery voltage must match the battery charging voltage of the charger. Do not charge non-re-

chargeable batteries. Otherwise there is a danger of fire and explosion.



Keep the battery charger away from rain or moisture. Penetration of water in the battery charger increases the risk of an electric shock.

- ▶ **Keep the charger clean.** Dirt poses a risk of electric shock.
- ▶ **Always check the charger, cable and plug before use. Stop using the charger if you discover any damage. Do not open the charger yourself, and have it repaired only by a qualified specialist using only original replacement parts.** Damaged chargers, cables and plugs increase the risk of electric shock.
- ▶ **Do not operate the charger on an easily ignited surface (e.g. paper, textiles, etc.) or in a flammable environment.** There is a risk of fire due to the charger heating up during operation.
- ▶ **Do not cover the ventilation slots of the battery charger.** Otherwise, the battery charger can overheat and no longer operate properly.
- ▶ For increased electrical safety, we recommend using a residual current device with a max. tripping current of 30 mA. Before using, always check your residual current device.

Transport and Storage

- ▶ Switch the machine off and ensure that the extendable handle is locked before transporting.



Care should be taken when lifting and moving the machine, particularly when the water tank is full. Check if the extendable handle is securely locked. Use the extendable handle and the lower front handle to lift the machine. Ensure a healthy back posture when lifting the machine. Keep your back straight and bend the knees.

- ▶ Use caution when moving the machine over slopes or steps. The machine is heavy when filled with water.

- ▶ Before storing, drain the water from the tank and the pump system.

Maintenance

- ▶ Switch the machine off and remove the battery before performing maintenance on the machine.
- ▶ Repairs may only be carried out by authorised Bosch Service Centres.

Accessories and spare parts

- ▶ Accessories and spare parts which have been approved by Bosch must be used. Original accessories and spare parts guarantee that the machine can be operated safely and without any breakdowns.

Symbols

The following symbols are important for reading and understanding the operating instructions. Please take note of the symbols and their meaning. The correct interpretation of the symbols will help you to use the product in a better and safer manner.

Symbol	Meaning
	Movement direction
	Reaction direction
	Switching on
	Switching off
	Accessories/Spare Parts

Intended Use

The machine is intended for domestic use to clean vehicles, tools, windows, boots, bicycles, dogs (in low-pressure mode), outdoor toys, greenhouses, garden furniture, etc. The pressure mode and spray pattern should be correctly adjusted for the respective cleaning task.

Product features (see figures A and D)

The numbering of the product features refers to the illustration of the machine on the graphics pages.

- (1) Nozzle head
- (2) Trigger
- (3) Hose connector for spray gun
- (4) Hose
- (5) Brush
- (6) Battery charge indicator
- (7) Storage compartment
- (8) Front handle
- (9) Water outlet
- (10) Filter (under filler cap)
- (11) Filler cap
- (12) Pressure selector
- (13) On/Off switch
- (14) Battery compartment cover
- (15) Battery compartment release button
- (16) Extendable handle lock
- (17) Extendable handle
- (18) Spray gun
- (19) Battery^{A)}
- (20) Battery unlocking button
- (21) Charger^{A)}

A) Accessories shown or described are not included with the product as standard. You can find the complete selection of accessories in our accessories range.

Technical Data

Cordless pressure cleaner		Fontus
Article number		3 600 HB6 0..
Rated voltage	V	18
Rated power	W	180
Protection class		III, IP X4
Max. pressure	MPa	1.5
Rated pressure	MPa	1.2
Max. water temperature	°C	50
Weight according to EPTA-Procedure 01:2014	kg	9.8
Serial number	See serial number (nameplate) on machine	
Permitted ambient temperature		
- during charging	°C	0 ... +45

Cordless pressure cleaner		Fontus
- during operation and storage	°C	-20 ... +50
Battery		Li-Ion
Article number/Capacity		
- 2 607 337 187	Ah	1.5
- 2 607 337 211	Ah	2.0
- 2 607 337 199	Ah	2.5
- 1 607 A35 07H	Ah	4.0
- 1 607 A35 01Y	Ah	6.0
Rated voltage	V	18
Number of battery cells		
- 2 607 337 187		5
- 2 607 337 211		5
- 2 607 337 199		5
- 1 607 A35 07H		10
- 1 607 A35 01Y		10

Charger		AL 1815 CV	AL 1830 CV
Article number			
2 607 226	EU	... 077	... 965
2 607 226	UK	... 079	... 967
Charging current	A	1.5	3.0
Charging period (battery discharged)			
- Battery with 1.5 Ah	min	63	33
- Battery with 2.0 Ah	min	84	45
- Battery with 2.5 Ah	min	105	60
- Battery with 4.0 Ah	min	160	95
- Battery with 6.0 Ah	min	230	130
Weight according to EPTA-Procedure 01:2014	kg	0.38	0.40
Protection class		□ / II	□ / II

Noise/Vibration Information

Noise emission values determined according to **EN 60745-2-54**.

Typically the A-weighted noise levels of the product are: Sound pressure level **61** dB(A); sound power level **74** dB(A). Uncertainty K = **3** dB.

Overall vibrational values a_h , vector sum of three directions and uncertainty K determined according **EN 60745-2-54**: $a_h < 2,5$ m/s², K = **1.5** m/s².

Mounting and Operation

Representation/Action Objective	Figure	Page
Product features	A	216
Delivery scope	B	217
Filling the water tank	C	217
Battery charging and inserting	D	218
Carrying and transporting	E	218
Connecting the hose	F	219
Switching on	G	219
Adjusting the jet strength	H	220
Spray-pattern variants	I	220
Using the brush	J	221
Switching off	K	222
Disconnecting the hose		
Removing the battery	L	222
Maintenance	M	223
Storage	N	223
Accessories	O	224

Switching on

Charging the Battery

- **Observe the correct mains voltage! The voltage of the power supply must correspond with the data given on the nameplate of the battery charger. Battery chargers marked with 230 V can also be operated with 220 V.**

The battery is equipped with temperature monitoring that allows charging only in the temperature range between 0 °C and 45 °C. In this manner, a high battery service life is achieved.

Note: The battery is supplied partially charged. To ensure full battery capacity, completely charge the battery in the battery charger before using for the first time.

The lithium-ion battery can be charged at any time without reducing its service life. Interrupting the charging procedure does not damage the battery.

The Electronic Cell Protection (ECP) protects the lithium-ion battery against deep discharging. When the battery is empty, the machine is switched off by means of a protective circuit: The pump stops.

Do not continue to press the On/Off switch after an automatic shut-off of the machine. The battery could become damaged.

Observe the notes for disposal of the battery.

Inserting/Removing the Battery (see figures D and L)

Note: Using unsuitable batteries can lead to malfunctions or damage the machine.

Press the battery compartment release button (15) to open the battery compartment cover (14). Insert the charged battery (19). Ensure the battery is inserted correctly.

Close the battery compartment cover and ensure that the lock of the battery compartment release button (15) has engaged. The battery compartment cover (14) protects the battery against splashed water during operation.

Press the battery compartment release button (15) to open the battery compartment cover (14). To remove the battery (19) from the machine, press the battery unlocking button (20) and pull the battery out.

Charging Procedure

The charging procedure starts as soon as the mains plug of the charger is plugged into a socket outlet and the battery (19) is inserted onto the charger (21).

Due to the intelligent charging method, the charging condition of the battery is automatically detected and the battery is charged with the optimum charging current, depending on battery temperature and voltage.

This gives longer life to the battery and always leaves it fully charged when kept in the charger for storage.

Meaning of the Indication Elements (AL 1815 CV)

Flashing battery charge indicator

 **Charge** The charging procedure is signalled by flashing of the battery charge indicator .

Continuous lighting of the battery charge indicator

 **Full** Continuous lighting of the battery charge indicator indicates that the battery is fully charged or that the temperature of the battery is not within the allowable charging temperature range, and cannot be charged for this reason. The battery is charged as soon as the allowable charging temperature range is reached.

When the battery is not inserted, **continuous lighting** of the battery charge indicator indicates that the mains plug is inserted in the socket outlet and that the battery charger is ready for operation.

Meaning of the Indication Elements (AL 1830 CV)

(Fast) Flashing of the Green Battery Charge Indicator

 **Charge** The rapid-charging procedure is indicated by **fast flashing** of the **green** battery charge indicator .

Note: The rapid-charging procedure is only possible when the battery temperature is within the allowable charging temperature range, see section "Technical Data".

(Slow) Flashing of the Green Battery Charge Indicator

 **80%** When the charging condition of the battery is 80%, the **green** battery charge indicator **flashes slowly**.

The battery can be removed for immediate use.

Continuous Lighting of the Green Battery Charge Indicator



Continuous lighting of the battery charge indicator indicates that the battery is fully charged.

When the battery is not inserted, **continuous lighting** of the battery charge indicator indicates that the mains plug is inserted in the socket outlet and that the battery charger is ready for operation.

Continuous Lighting of the Red Battery Charge Indicator



Continuous lighting of the red battery charge indicator indicates that the temperature of the battery is not within the allowable charging temperature range, see section "Technical Data". As soon as the allowable charging temperature range is reached, the battery charger automatically switches to rapid charging.

Flashing Red Battery Charge Indicator



A **flashing red** battery charge indicator indicates a different malfunction of the charging procedure, see section "Troubleshooting – Causes and Corrective Measures".

Operation

Starting

Always use fresh water to fill the water tank. Check if the filter **(10)** is inserted and undamaged (see figure **C**).

Connect the hose **(4)** to the water outlet **(9)** and the spray gun **(18)** (see figure **F**).

Select the desired spray pattern by rotating the nozzle head **(1)** (see figure **I**).

Select the desired jet strength with the pressure selector **(12)** (see figure **H**).

Press the On/Off switch **(13)** and pull and hold the trigger **(2)** until water comes out (see figure **G**).

Note: It can take up to 10 seconds for water to come out when the product is first used after the water tank has been emptied.

Autostop Function

The machine is designed to switch off the motor as soon as the spray-gun trigger **(2)** is released.

Dry-running Protection

The motor shuts off when the pump runs without water for more than **20** seconds.

Switch off the machine and refill the water tank. Then, switch the machine on again.

Sleep Function

The machine automatically switches off after **5** minutes without operation.

Mounting/dismounting the brush (see figure **J**)

The brush **(5)** mounts onto the spray gun and makes cleaning more effective.

Slide the brush straight onto the spray gun **(18)**. Guide the upper and bottom clip of the brush into the corresponding openings on the spray gun.

Remove the brush by pressing the bottom clip upward and pulling the brush off the spray gun.

Troubleshooting

Cordless pressure cleaner

Problem	Possible Cause	Corrective Action
Motor refuses to start	Battery discharged	Recharge battery
	Battery too hot/cold	Allow to cool/warm
	Machine frozen	Wait until machine has defrosted
Pressure pulsating	Blocked nozzle	Clean nozzle
	Air in pump	Operate machine in turbo-pressure mode with nozzle set to shower jet until system is air-free
Motor running but no or limited working pressure	Water tank empty	Refill water tank
	Pump not vented	Press and hold trigger to vent air
Power indication lights up but pump no longer running	Dry-running protection has been activated	Switch machine off, refill water tank and switch machine on again
Machine switches off	Sleep function has been activated	Press On/Off switch for activation
	Battery discharged	Recharge battery
Water leaks from machine	Leaking pump	Slight water leaks are possible; in case of excessive leaks, contact Bosch Service Centre

Problem	Possible Cause	Corrective Action
	Leaking connections	Check if connections are properly mounted
	Filler cap untight	Check if filler cap is properly closed
Motor starts in standby mode	Pump, spray gun or hose leaking	If happening continuously contact Bosch Service Centre
Hose cannot be removed	When machine is still switched on, pressure in system increases the required force to remove connectors	Switch machine off, then pull trigger to release the pressure

Battery and charger

Problem	Possible Cause	Corrective Action
Flashing red battery charge indicator	Battery not (properly) inserted	Properly insert battery in charger
	Battery contacts contaminated	Clean the battery contacts (e. g. by inserting and removing the battery several times) or replace the battery
No charging procedure possible		
	Battery defective	Replace the battery
Battery charge indicators do not light up	Mains plug of battery charger not plugged in (properly)	Insert mains plug (fully) into the socket outlet
	Socket outlet, mains cable or battery charger defective	Check the mains voltage; have the battery charger checked by an authorised after-sales service agent for Bosch power tools

Maintenance, Storage and Transportation

Switch the machine off and press the trigger to drain the water from the hose.

Disconnect hose from spray gun and water outlet. The spray gun, brush and hose can be stored with the machine.

Drain water from the system and remove the battery.

After-sales service and advice on using products

www.bosch-pt.de

In all correspondence and spare parts orders, please always include the 10-digit article number given on the nameplate of the product.

Australia, New Zealand and Pacific Islands

Robert Bosch Australia Pty. Ltd.

Power Tools

Locked Bag 66

Clayton South VIC 3169

Customer Contact Center

Inside Australia:

Phone: (01300) 307044

Fax: (01300) 307045

Inside New Zealand:

Phone: (0800) 543353

Fax: (0800) 428570

Outside AU and NZ:

Phone: +61 3 95415555

www.bosch-pt.com.au

www.bosch-pt.co.nz

Great Britain

Robert Bosch Ltd. (B.S.C.)

P.O. Box 98

Broadwater Park

North Orbital Road

Denham Uxbridge

UB 9 5HJ

At www.bosch-pt.co.uk you can order spare parts or arrange the collection of a product in need of servicing or repair.

Tel. Service: (0344) 7360109

E-Mail: boschservicecentre@bosch.com

Ireland

Origo Ltd.

Unit 23 Magna Drive

Magna Business Park

City West

Dublin 24

Tel. Service: (01) 4666700

Fax: (01) 4666888

Republic of South Africa

Customer service

Hotline: (011) 6519600

Gauteng – BSC Service Centre

35 Roper Street, New Centre

Johannesburg

Tel.: (011) 4939375

Fax: (011) 4930126

E-Mail: bsctools@icon.co.za

KZN – BSC Service Centre

Unit E, Almar Centre
143 Crompton Street
Pinetown
Tel.: (031) 7012120
Fax: (031) 7012446
E-Mail: bsc.dur@za.bosch.com

Western Cape – BSC Service Centre

Democracy Way, Prosperity Park
Milnerton
Tel.: (021) 5512577
Fax: (021) 5513223
E-Mail: bsc@zsd.co.za

Bosch Headquarters

Midrand, Gauteng
Tel.: (011) 6519600
Fax: (011) 6519880
E-Mail: rbsa-hq.pts@za.bosch.com

Transport

The contained lithium-ion batteries are subject to the Dangerous Goods Legislation requirements. The batteries are suitable for road-transport by the user without further restrictions.

When being transported by third parties (e.g.: air transport or forwarding agency), special requirements on packaging and labelling must be observed. For preparation of the item being shipped, consulting an expert for hazardous material is required.

Dispatch battery packs only when the housing is undamaged. Tape or mask off open contacts and pack up the battery in such a manner that it cannot move around in the packaging. Please also observe the possibility of more detailed national regulations.

Disposal

The machine, rechargeable batteries, accessories and packaging should be sorted for environmental-friendly recycling.



Do not dispose of power tools and batteries/rechargeable batteries into household waste!

Only for EC countries:

According to the European Guideline 2012/19/EU, power tools that are no longer usable, and according to the European Guideline 2006/66/EC, defective or used battery packs/batteries, must be collected separately and disposed of in an environmentally correct manner.

Battery packs/batteries:**Li-Ion:**

Please observe the instructions under Transport.

Français**Avertissements de sécurité**

- ▶ **AVERTISSEMENT ! Lire toutes les consignes de sécurité et instructions.** Le non-respect de ces consignes de sécurité et instructions peut entraîner un choc électrique, un incendie et/ou de graves blessures.

Explication des symboles se trouvant sur l'outil de jardin

Indications générales sur d'éventuels dangers.



Lire soigneusement ces instructions d'utilisation.



Ne pas diriger le jet d'eau vers le visage de personnes, d'animaux, vers l'appareil lui-même ou vers des composants électriques.

Mode d'emploi

- ▶ L'utilisateur ne doit utiliser l'appareil que conformément à sa destination. Respecter les conditions locales existantes. Lors du travail, faire particulièrement attention aux personnes notamment aux enfants.
- ▶ Ne jamais permettre aux enfants ou personnes ne disposant pas des capacités physiques, sensorielles ou mentales adaptées ou n'ayant pas l'expérience et/ou les connaissances nécessaires d'utiliser cet outil de jardin. Il est possible que les réglemen-

tations nationales fixent une limite d'âge minimum de l'utilisateur.

- ▶ Les enfants doivent être surveillés pour s'assurer qu'ils ne jouent pas avec l'outil de jardin.
- ▶ L'opérateur est responsable de toute tierce personne se trouvant dans sa zone de travail. Ne pas diriger le jet par mégarde vers des personnes ou des animaux à proximité.

Utilisation

- ▶ Toutes les pièces sous tension à l'endroit de travail doivent être étanches aux projections d'eau.
- ▶ Il est interdit de nettoyer au jet à haute pression des matériaux contenant de l'amiante et d'autres matériaux contenant des matières nocives.
- ▶ Ne faire fonctionner l'appareil qu'avec compartiment de batterie fermé. Ceci protège la batterie contre les jets d'eau.
- ▶ Avant d'utiliser l'appareil avec les accessoires correspondants, vérifier s'ils sont en parfait état et s'assurer de la sécurité de service. Au cas où leur état ne serait pas impeccable, l'appareil ne doit pas être utilisé.
- ▶ L'appareil doit être posé sur un fond solide.
- ▶ Il est interdit d'utiliser des liquides contenant des solvants, des acides non dilués, de l'acétone ou des solvants y compris l'essence, des diluants ou du fuel car le brouillard de

pulvérisation de ces substances est fortement inflammable, explosif et toxique.

- ▶ Ne jamais remplir le réservoir d'eau sans filtre ou avec filtre endommagé.
- ▶ **N'effectuez aucune modification sur la poignée.** Des modifications non autorisées peuvent s'avérer préjudiciables à la sécurité de votre appareil et entraînent une augmentation du niveau sonore et des vibrations ainsi qu'une réduction de la puissance.
- ▶ Ne par diriger le jet d'eau sur les visages de personnes ou d'animaux.
- ▶ Ne jamais immerger l'appareil dans l'eau pour remplir le réservoir.
- ▶ Une pression élevée peut faire rebondir des objets. Si nécessaire, porter un équipement de protection personnel, par ex. des lunettes de protection.
- ▶ N'utiliser que de l'eau fraîche (pas de l'eau salée) pour remplir le réservoir d'eau.

Indications pour le maniement optimal de la batterie

- ▶ **N'ouvrez pas l'accu.** Risque de court-circuit.



Protéger la batterie de toute source de chaleur, comme par ex. l'exposition directe au soleil, au feu, à l'eau et à l'humidité. Il y a un risque d'explosion.



- ▶ **En cas d'endommagement et d'utilisation non conforme de la batterie, des vapeurs peuvent s'échapper.** Bien aérer le local et consulter un médecin en cas de malaise. Les vapeurs peuvent irriter les voies respiratoires.
- ▶ **N'utilisez l'accu qu'avec votre produit Bosch.** Tout risque de surcharge dangereuse sera alors exclu.
- ▶ **Les objets pointus comme un clou ou un tournevis et le fait d'exercer une force extérieure sur le boîtier risque**

d'endommager l'accu. Il peut en résulter un court-circuit interne et l'accu risque de s'enflammer, de dégager des fumées, d'exploser ou de surchauffer.

- ▶ **Ne pas court-circuiter la batterie.** Il y a un risque d'explosion.
- ▶ Nettoyer de temps en temps les orifices de ventilation de la batterie à l'aide d'un pinceau doux, propre et sec.

Instructions de sécurité pour chargeurs



Lire toutes les consignes de sécurité et instructions. Le non-respect de ces consignes de sécurité et instructions peut entraîner un choc électrique, un incendie et/ou de graves blessures.

Conserver toutes les consignes de sécurité et instructions pour l'avenir.

N'utiliser le chargeur qu'après s'être familiarisé avec toutes ses fonctions et être capable de l'utiliser sans réserve ou après avoir reçu des instructions correspondantes.

- ▶ **Ne jamais permettre aux enfants ou personnes ne disposant pas des capacités physiques, sensorielles ou mentales adaptées ou n'ayant pas l'expérience et/ou les connaissances nécessaires d'utiliser ce chargeur.** Il est possible que les réglementations nationales fixent une limite d'âge minimum de l'utilisateur.
- ▶ **Surveiller les enfants.** Faire en sorte que les enfants ne jouent pas avec le chargeur.
- ▶ N'utiliser le chargeur que pour recharger des batteries Lithium-Ion Bosch d'une capacité d'au moins **1,5 Ah** (à partir de **3** cellules de batterie). La tension des batteries doit correspondre à la tension de charge du chargeur. Ne pas recharger de batteries non rechargeables. Sinon il y a risque d'explosion et d'incendie.



Ne pas exposer le chargeur à la pluie ou à des conditions humides. La pénétration d'eau dans un chargeur augmente le risque d'un choc électrique.

- ▶ **Veillez à ce que le chargeur reste propre.** Un encrassement augmente le risque de choc électrique.
- ▶ **Vérifiez l'état du chargeur, du câble et du connecteur avant chaque utilisation. N'utilisez pas le chargeur si vous constatez des dommages. N'ouvrez pas le chargeur vous-même. Ne confiez sa réparation qu'à un réparateur qualifié utilisant uniquement des pièces de rechange d'origine.** Lorsque le chargeur, le câble ou le connecteur présente un dommage, le risque de choc électrique augmente.
- ▶ **N'utilisez pas le chargeur sur un support facilement inflammable (par ex. papier, textile etc.) ou dans un environnement inflammable.** L'échauffement du chargeur peut provoquer un incendie.
- ▶ **Ne pas recouvrir les fentes d'aération du chargeur.** Le chargeur risque sinon de surchauffer et de ne plus fonctionner correctement.
- ▶ Pour des raisons de sécurité électrique, nous recommandons d'utiliser un disjoncteur à courant différentiel avec déclenchement de 30 mA max. Toujours vérifier le dispositif à courant différentiel résiduel avant l'utilisation.

Transport et stockage

- ▶ Éteindre l'appareil et s'assurer que la poignée étirable est verrouillée avant le transport.



Soulever et porter l'appareil avec précaution, surtout lorsque le réservoir d'eau est rempli. Vérifier si la poignée étirable est bien bloquée. Utiliser la poignée étirable et la poignée inférieure avant pour soulever l'appareil. Soulever l'appareil en veillant à garder une position saine du dos. Fléchir les genoux et maintenir le dos droit.

- ▶ Déplacer l'appareil avec précaution sur les pentes et marches. L'appareil rempli d'eau est lourd.
- ▶ Avant le stockage, purger l'eau du réservoir et du système de pompe.

Entretien





- ▶ Arrêter l'appareil et sortir la batterie avant d'effectuer des travaux de maintenance sur l'appareil.
- ▶ Les travaux de réparation ne doivent être effectués que par une station de Service Après-Vente agréée Bosch.

Accessoires et pièces de rechange

- ▶ Seuls les accessoires et pièces de rechange autorisés par le fabricant peuvent être utilisés. Les accessoires et pièces de rechange d'origine assurent un service impeccable de l'appareil.

Symboles

Les symboles suivants sont importants pour pouvoir lire et mieux comprendre le mode d'emploi. Mémoriser ces symboles et leur signification. L'interprétation correcte des symboles vous permettra de mieux utiliser votre appareil en toute sécurité.

Symbole	Signification
	Direction de déplacement
	Direction de réaction
	Mise en marche
	Arrêt
	Accessoires/pièces de rechange

Utilisation conforme

L'appareil est conçu pour une utilisation domestique, pour le nettoyage de véhicules, d'outils, de fenêtres, bateaux, vélos, chiens (en mode basse pression), jouets de plein air, serres, meubles de jardin, etc.

Régler le mode de pression et le jet correct pour le nettoyage correspondant.

Éléments illustrés (voir figures A und D)

La numérotation des éléments se réfère à la représentation de l'appareil sur les pages graphiques.

- (1) Tête de buse
- (2) Gâchette
- (3) Raccord tuyau lance
- (4) Tuyau flexible
- (5) Brosse
- (6) Voyant lumineux d'état de charge de la batterie
- (7) Rangement
- (8) Poignée avant
- (9) Sortie d'eau
- (10) Filtre (en-dessous du couvercle du réservoir)
- (11) Couvercle du réservoir
- (12) Interrupteur degré de pression
- (13) Interrupteur Marche/Arrêt
- (14) Couvercle compartiment de batterie
- (15) Déverrouillage compartiment de batterie
- (16) Verrouillage de la poignée étirable
- (17) Poignée étirable
- (18) Lance pulvérisatrice
- (19) Batterie^{A)}
- (20) Touche de déverrouillage de la batterie
- (21) Chargeur^{A)}

A) Les accessoires décrits ou illustrés ne sont pas tous compris dans la fourniture. Vous trouverez les accessoires complets dans notre gamme d'accessoires.

Caractéristique techniques

Nettoyeur à pression sans fil		Fontus
Número d'article		3 600 HB6 0..
Tension nominale	V	18
Puissance nominale	W	180
Classe de protection		III, IP X4
Pression max.	MPa	1,5
Pression nominale	MPa	1,2
Température d'eau maximale	°C	50
Poids suivant EP-TA-Procedure 01:2014	kg	9,8
Número de série	Voir numéro de série (plaque signalétique) sur l'appareil	
Température ambiante admissible		
- pendant la charge	°C	0 ... +45

Nettoyeur à pression sans fil Fontus

- pendant l'utilisation et le stockage	°C	-20 ... +50
--	----	-------------

Batterie Lithium ion

Numéro d'article/capacité		
- 2 607 337 187	Ah	1,5
- 2 607 337 211	Ah	2,0
- 2 607 337 199	Ah	2,5
- 1 607 A35 07H	Ah	4,0
- 1 607 A35 01Y	Ah	6,0
Tension nominale	V	18
Nombre de cellules de batteries rechargeables		
- 2 607 337 187		5
- 2 607 337 211		5
- 2 607 337 199		5
- 1 607 A35 07H		10
- 1 607 A35 01Y		10

Chargeur AL 1815 CV AL 1830 CV

Numéro d'article			
2 607 226 ...	UE	... 077	... 965
2 607 226 ...	UK	... 079	... 967
Courant de charge	A	1,5	3,0
Temps de chargement (batterie déchargée)			
- Batterie 1,5 Ah	min	63	33
- Batterie 2,0 Ah	min	84	45
- Batterie 2,5 Ah	min	105	60
- Batterie 4,0 Ah	min	160	95
- Batterie 6,0 Ah	min	230	130
Poids suivant EP-TA-Procedure 01:2014	kg	0,38	0,40
Classe de protection		□ / II	□ / II

Niveau sonore et vibrations

Valeur d'émission vibratoire déterminée conformément à **EN 60745-2-54**.

Les mesures réelles (A) des niveaux sonores de l'appareil sont : Niveau de pression acoustique **61 dB(A)** ; niveau d'intensité acoustique **74 dB(A)**. Incertitude K=3 dB.

Valeurs totales des vibrations a_h (somme vectorielle des trois axes directionnels) et incertitude K relevées conformément à la norme

EN 60745-2-54 : $a_h < 2,5 \text{ m/s}^2$, K = **1,5** m/s^2 .

Montage et mise en service

Représentation/objectif opérationnel	Figure	Page
Éléments illustrés	A	216
Accessoires fournis	B	217
Remplir le réservoir d'eau	C	217
Charger et mettre en place la batterie	D	218
Porter et transporter	E	218
Raccorder le tuyau	F	219
Mise en marche	G	219
Régler l'intensité du jet	H	220
Variantes du jet	I	220
Utiliser la brosse	J	221
Éteindre	K	222
Démonter le tuyau		
Retirer la batterie	L	222
Entretien	M	223
Stockage	N	223
Accessoires	O	224

Mise en fonctionnement

Charger la batterie

- **Tenir compte de la tension du réseau ! La tension de la source de courant doit correspondre aux indications se trouvant sur la plaque signalétique du chargeur. Les chargeurs marqués 230 V peuvent également fonctionner sous 220 V.**

La batterie est équipée d'un contrôle de température qui ne permet de charger la batterie que dans la plage de température comprise entre 0 °C et 45 °C. La durée de vie de la batterie s'en trouve augmentée.

Note : La batterie est fournie en état de charge faible. Afin de garantir la puissance complète de la batterie, la charger complètement dans le chargeur avant la première mise en service.

La batterie Lithium-ion peut être rechargée à tout moment, sans que sa durée de vie n'en soit réduite. Le fait d'interrompre le processus de charge n'endommage pas la batterie.

Grâce à « l'Electronic Cell Protection (ECP) », la batterie Lithium est protégée contre une décharge profonde. Lorsque la batterie est déchargée, l'appareil est arrêté par un dispositif d'arrêt de protection : la pompe s'arrête.

Ne plus appuyer sur l'interrupteur Marche/Arrêt après la mise hors fonctionnement automatique de l'appareil. Ceci peut endommager la batterie.

Respecter les indications concernant l'élimination de la batterie.

Monter/démonter la batterie (voir figures D et L)

Note : L'utilisation de batteries non-appropriées peut entraîner des dysfonctionnements et un endommagement de l'appareil.

Appuyer sur le déverrouillage du compartiment de batterie (15) pour ouvrir le couvercle du compartiment de batterie (14). Monter la batterie (19) chargée. S'assurer que la batterie est entièrement insérée.

Fermer le compartiment de batterie et s'assurer que le verrouillage du couvercle du compartiment de batterie (15) s'est encliqueté. Le couvercle du compartiment de batterie (14) protège la batterie contre les jets d'eau pendant l'utilisation.

Appuyer sur le déverrouillage du compartiment de batterie (15) pour ouvrir le couvercle du compartiment de batterie (14). Pour retirer la batterie (19) de l'appareil, appuyer sur la touche de déverrouillage de la batterie (20) et retirer la batterie.

Processus de charge

Le processus de charge commence dès que la fiche de secteur du chargeur est branchée sur la prise de courant et que la batterie (19) est placée dans le chargeur (21).

Le processus intelligent de charge permet de déterminer automatiquement l'état de charge de la batterie et de charger cette dernière avec le courant de charge optimal en fonction de sa température et de sa tension.

Grâce à cela, la batterie est ménagée et reste toujours complètement chargée lorsqu'elle est stockée dans le chargeur.

Signification des éléments d'affichage (AL 1815 CV)

Indicateur clignotant de charge de la batterie

 **Charge** Le processus de charge est signalé par un clignotement de l'indicateur de charge de la batterie.

Indicateur de charge de la batterie constamment allumé

 **Full** La lumière permanente de l'indicateur de charge de la batterie signale que la batterie est complètement chargée ou que la température de la batterie se trouve en dehors de la plage de température de charge admissible et que celle-ci ne peut donc pas être chargée. Dès que la plage de température admissible est atteinte, la batterie est chargée.

La lumière permanente de l'indicateur de charge de la batterie sans batterie introduite signifie que la fiche de secteur est connectée dans la prise et que le chargeur est prêt à être mis en service.

Signification des éléments d'affichage (AL 1830 CV)

L'indicateur de charge de la batterie clignote vert (rapidement)

 **Charge** Le processus de charge rapide est signalé par le clignotement rapide de l'indicateur vert de charge de la batterie.

Note : Le processus de charge rapide n'est possible que si la température de la batterie se situe dans la plage de température de charge admissible, voir chapitre « Caractéristiques Techniques ».

L'indicateur de charge de la batterie clignote vert (lentement)

 **GO 80%** Par un état de charge de la batterie d'environ 80%, l'indicateur vert de charge de la batterie clignote lentement.

La batterie peut être retirée du chargeur pour être aussitôt utilisée.

L'indicateur vert de charge de la batterie est allumé en permanence

 **Full** La lumière permanente de l'indicateur de charge de la batterie signifie que la batterie est complètement chargée.

La lumière permanente de l'état de charge de la batterie sans batterie introduite signifie que la fiche de secteur est connectée dans la prise et que le chargeur est prêt à être mis en service.

L'indicateur rouge de charge de la batterie est allumé en permanence

 La lumière rouge permanente de l'indicateur de charge signale que la température de la batterie est en dehors de la plage de températures de charge admissible, voir chapitre « Caractéristiques techniques ». Dès que la plage de températures admissibles est atteinte, le chargeur se met automatiquement en mode de chargement rapide.

L'indicateur de charge de la batterie clignote rouge

 L'indicateur de charge de la batterie clignotant rouge signale une autre erreur du processus de charge, voir chapitre « Erreurs – causes et remèdes ».

Utilisation

Démarrage

Toujours remplir le réservoir d'eau avec de l'eau fraîche. Contrôler si le filtre (10) est introduit et ne présente pas de dommage (voir figure C).

Raccorder le tuyau (4) sur la sortie d'eau (9) et la lance pulvérisatrice (18) (voir figure F).

Tourner la tête de la buse (1) pour choisir le jet souhaité (voir figure I).

Choisir l'intensité du jet souhaité sur l'interrupteur (12) (voir figure H).

Appuyer sur l'interrupteur Marche/Arrêt **(13)** et maintenir la gâchette appuyée **(2)** jusqu'à ce que de l'eau sorte (voir figure **G**).

Note : Lors de la première utilisation du produit après avoir purgé le réservoir d'eau, il est possible que l'eau ne sorte qu'après 10 secondes.

Fonction autopstop (arrêt automatique)

L'appareil arrête le moteur dès que la gâchette **(2)** sur la poignée de la lance est relâchée.

Protection contre un fonctionnement à sec

Le moteur s'arrête si la pompe tourne pendant plus de **20** secondes sans eau.

Arrêter l'appareil et remplir le réservoir d'eau. Ensuite, remettre l'appareil en marche.

Fonction Sleep (veille)

L'appareil s'arrête automatiquement au bout de **5** minutes si aucune touche n'est appuyée.

Montage/démontage de la brosse (voir figure **J**)

La brosse **(5)** est montée sur la lance pulvérisatrice et rend le nettoyage plus efficace.

Enfoncer la brosse droit sur la lance pulvérisatrice **(18)**. Introduire l'agrafe supérieure et inférieure de la brosse dans l'orifice respectif sur la lance pulvérisatrice.

Pour desserrer, pousser l'agrafe inférieure vers le haut et retirer la brosse.

Dépistage d'erreurs

Nettoyeur à pression sans fil

Problème	Cause possible	Remède
Le moteur ne démarre pas	Batterie déchargée	Recharger la batterie
	La batterie est trop chaude/trop froide	Laisser refroidir/chauffer la batterie
	L'appareil est gelé	Attendre jusqu'à ce que l'appareil soit dégelé
La pression palpite	Buse obturée	Nettoyer la buse
	Air dans la pompe	Laisser fonctionner l'appareil en mode turbo-pression jusqu'à ce que l'air soit sorti du système
Le moteur tourne mais la pression est limitée ou impossible d'obtenir la pression de travail	Le réservoir d'eau est vide	Remplir le réservoir d'eau
	La pompe n'est pas préparée	Maintenir la gâchette appuyée pour faire sortir l'air
Le voyant de courant est allumé, mais la pompe ne fonctionne plus	La protection contre un fonctionnement à sec a été activée	Arrêter l'appareil, remplir le réservoir d'eau et remettre l'appareil en marche.
L'appareil s'arrête	La fonction Sleep (veille) a été activée	Appuyer sur l'interrupteur Marche/Arrêt pour activation
	Batterie déchargée	Recharger la batterie
L'appareil n'est pas étanche	La pompe n'est pas étanche	De faibles fuites d'eau sont admissibles ; en cas de fuites plus importantes, contacter le Service Après-Vente
	Les raccords ne sont pas étanches	Contrôler si les raccords sont correctement montés
	Le couvercle du réservoir n'est pas étanche	Contrôler si le couvercle du réservoir est correctement fermé
Le moteur démarre en mode de veille	La pompe, la lance pulvérisatrice ou le tuyau ne sont pas étanches	Si les perturbations en mode de veille persistent, contacter le Service Après-Vente
Le tuyau ne se laisse pas retirer	Si l'appareil est toujours allumé, la force nécessaire augmente dans l'appareil à cause de la pression.	Éteindre l'appareil puis appuyer sur la gâchette pour réduire la pression

Batterie et chargeur

Problème	Cause possible	Remède
L'indicateur rouge de charge de la batterie clignote Aucun processus de charge possible	La batterie n'a pas été (correctement) placée	Positionner la batterie correctement sur le chargeur
	Contacts de la batterie encrassés	Nettoyer les contacts ; p. ex. en mettant et en retirant la batterie à plusieurs reprises, le cas échéant, remplacer la batterie
	Batterie défectueuse	Remplacer la batterie
Indicateur de charge de la batterie n'est pas allumé	La fiche de secteur du chargeur n'est pas (correctement) branchée	Brancher la fiche (complètement) sur la prise de courant
	Prise de courant, câble de secteur ou chargeur défectueux	Vérifier la tension du secteur, le cas échéant, faire contrôler le chargeur par une station de Service Après-Vente agréée pour outillage Bosch

Entretien, stockage et transport

Arrêter l'appareil et appuyer sur la gâchette pour purger l'eau du tuyau.

Desserrer le tuyau de la lance et de la sortie d'eau. La lance, la brosse et le tuyau peuvent être stockés sur l'appareil.

Purger l'eau du système et sortir la batterie.

Service après-vente et conseil utilisateurs

www.bosch-pt.de

Pour toute demande de renseignement ou commande de pièces de rechange, nous préciser impérativement le numéro d'article à dix chiffres indiqué sur la plaque signalétique du produit.

Belgique, Luxembourg

Tel. : +32 2 588 0589

Fax : +32 2 588 0595

E-Mail : outillage.gereedschap@be.bosch.com

France

Passez votre commande de pièces détachées directement en ligne sur notre site www.bosch-pt.fr.

Vous êtes un utilisateur, contactez : Le Service Clientèle Bosch Outillage Electroportatif

Tel. : 0811 360122 (coût d'une communication locale)

Fax : (01) 49454767

E-Mail : contact.outillage-electroportatif@fr.bosch.com

Vous êtes un revendeur, contactez :

Robert Bosch (France) S.A.S.

Service Après-Vente Electroportatif

126, rue de Stalingrad

93705 DRANCY Cédex

Tel. : (01) 43119006

Fax : (01) 43119033

E-Mail : sav.outillage-electroportatif@fr.bosch.com

Suisse

Passez votre commande de pièces détachées directement en ligne sur notre site www.bosch-pt.com/ch/fr.

Tel. : (044) 8471512

Fax : (044) 8471552

E-Mail : Aftersales.Service@de.bosch.com

Transport

Les batteries Lithium-ion sont soumises aux règlements de transport des matières dangereuses. L'utilisateur peut transporter les batteries par voie routière sans mesures supplémentaires.

Lors d'une expédition par tiers (par ex. : transport aérien ou entreprise de transport), les exigences spécifiques à l'emballage et au marquage doivent être respectées. Dans un tel cas, lors de la préparation de l'envoi, il est impératif de faire appel à un expert en transport des matières dangereuses.

N'expédiez les accumulateurs que si le carter n'est pas endommagé. Recouvrez les contacts à l'air libre et emballez l'accu de manière à ce qu'il ne se déplace pas dans l'emballage. Veuillez également respecter les réglementations supplémentaires éventuellement en vigueur dans votre pays.

Élimination des déchets



Les outils électroportatifs et les accus, ainsi que leurs accessoires et emballages, doivent pouvoir suivre chacun une voie de recyclage appropriée.



Ne jetez pas les outils électroportatifs et les accus/piles avec les ordures ménagères !

Seulement pour les pays de l'Union Européenne :

Conformément à la directive européenne 2012/19/UE, les équipements électriques dont on ne peut plus se servir, et conformément à la directive européenne 2006/66/CE, les accus/piles usés ou défectueux doivent être isolés et suivre une voie de recyclage appropriée.

Batteries/piles :

Ion lithium :

Veuillez respecter les indications se trouvant dans le chapitre Transport.



Español

Instrucciones de seguridad

- ▶ **¡ADVERTENCIA! Lea íntegramente todas las indicaciones de seguridad e instrucciones.** En caso de no atenerse a las advertencias de peligro e instrucciones siguientes, ello puede ocasionar una descarga eléctrica, un incendio y/o lesión grave.

Explicación de la simbología utilizada en el aparato para jardín



Advertencia general de peligro.



Lea las instrucciones de servicio con detenimiento.



No dirigir nunca el chorro de agua contra la cara de personas ni animales, el propio aparato, o partes eléctricas.

Manejo

- ▶ El usuario del aparato solamente deberá utilizar el aparato de forma reglamentaria. Deberán tenerse en cuenta las circunstancias locales. Al trabajar deberá prestarse especial atención a otras personas cercanas, y muy especialmente a los niños.
- ▶ Jamás permita el uso de este aparato para jardín a niños, ni tampoco a personas que presenten una discapacidad física, sensorial o mental, o que dispongan de una experiencia y/

o conocimientos insuficientes y/o que no estén familiarizadas con estas instrucciones de uso. Tenga en cuenta la edad mínima que pudiera prescribirse en su país para el usuario.

- ▶ Los niños deberán ser vigilados con el fin de evitar que jueguen con el aparato para jardín.
- ▶ El usuario asumirá la responsabilidad por las personas ubicadas en el área de trabajo. Procure que el chorro jamás sea dirigido contra personas o animales.

Aplicación

- ▶ Todas las partes bajo tensión situadas en la zona de trabajo, deberán protegerse contra salpicaduras de agua.
- ▶ No aplicar el chorro a presión contra materiales que contengan amianto u otros materiales nocivos para la salud.
- ▶ Solo deje funcionar el aparato estando cerrado el compartimento del acumulador. El acumulador queda así protegido contra salpicaduras de agua.
- ▶ Antes de su utilización deberá inspeccionarse el aparato y los accesorios en cuanto a su estado reglamentario y seguridad de servicio. No deberá utilizarse si su estado no fuese correcto.
- ▶ El aparato se deberá colocar sobre una base firme.

- ▶ No se deberán usar líquidos que contengan disolvente, ácidos sin rebajar, acetona o disolventes, inclusive gasolina, diluyentes de pintura y fuel-oil, ya que al pulverizarse son altamente combustibles, explosivos y tóxicos.
- ▶ Jamás llene el depósito de agua sin tener montado el filtro o si éste estuviese dañado.
- ▶ **No modifique en manera alguna el aparato.** Las modificaciones improcedentes pueden afectar a la seguridad de su aparato, provocar mayor ruido y vibraciones y mermar su potencia.
- ▶ No oriente el chorro de agua contra la cara de personas o animales.
- ▶ Jamás sumerja el aparato en agua para llenar el depósito.
- ▶ El chorro a alta presión puede hacer rebotar objetos hacia atrás. Utilice un equipo de protección personal apropiado, p. ej., unas gafas de protección.
- ▶ Solamente llene el depósito de agua con agua fresca (no salada).

Indicaciones para el trato óptimo del acumulador

- ▶ **No intente abrir el acumulador.** Podría provocar un cortocircuito.



Proteja el acumulador del calor excesivo (p. ej., también de una exposición prolongada al sol), del fuego, del agua y de la humedad. Existe el riesgo de explosión.



- ▶ **Si el acumulador se daña o usa de forma inapropiada puede que éste emane vapores.** Ventile el área y acuda a un médico si nota molestias. Los vapores pueden irritar las vías respiratorias.

- ▶ **Utilice el acumulador únicamente en combinación con su producto Bosch.** Solamente así queda protegido el acumulador contra una sobrecarga peligrosa.
- ▶ **Mediante objetos puntiagudos, como p. ej. clavos o destornilladores, o por influjo de fuerza exterior se puede dañar el acumulador.** Se puede generar un cortocircuito interno y el acumulador puede arder, humear, explotar o sobrecalentarse.
- ▶ **No cortocircuite el acumulador.** Existe el riesgo de explosión.
- ▶ Limpie de vez en cuando las rejillas de refrigeración del acumulador con un pincel suave, limpio y seco.

Instrucciones de seguridad para cargadores



Lea íntegramente todas las indicaciones de seguridad e instrucciones. En caso de no atenderse a las advertencias de peligro e instrucciones siguientes, ello puede ocasionar una descarga eléctrica, un incendio y/o lesión grave.

Guarde todas las indicaciones de seguridad e instrucciones para posibles consultas futuras.

Únicamente utilice el cargador si conoce y domina todas sus funciones, o si ha sido instruido al respecto.

- ▶ Jamás permita el uso de este cargador a niños, ni tampoco a personas que presenten una discapacidad física, sensorial o mental, o que dispongan de una experiencia y/o conocimientos insuficientes y/o que no estén familiarizadas con estas instrucciones de uso. Tenga en cuenta la edad mínima que pudiera prescribirse en su país para el usuario.
- ▶ **Vigile los niños.** Así se asegura, que los niños no jueguen con el cargador.
- ▶ Cargue solamente acumuladores de iones de litio Bosch a partir de una capacidad de **1,5 Ah** (desde **3** elementos de acumulador). La tensión del acumulador deberá corresponder a la tensión de carga del cargador. No cargue baterías no recargables. En caso de no atenderse a ello

podría originarse un incendio o explosión.



No exponga el cargador a la lluvia ni a la humedad. La penetración de agua en el cargador aumenta el riesgo de electrocución.

- ▶ **Mantenga el cargador limpio.** La suciedad puede comportar un peligro de descarga eléctrica.
- ▶ **Antes de cualquier uso, compruebe el cargador, el cable y el enchufe. No utilice el cargador, si detecta daños. No abra por sí mismo el cargador y déjelo reparar únicamente por un profesional cualificado, empleando exclusivamente piezas de repuesto originales.** Cargadores, cables y enchufes dañados comportan un mayor riesgo de electrocución.
- ▶ **No opere el cargador sobre superficies fácilmente inflamables (por ejemplo, papel, tejidos, etc.) o en un entorno inflamable.** Debido al calentamiento del cargador durante la carga, existe peligro de incendio.
- ▶ **No cubra las rejillas de refrigeración del cargador.** El cargador podría llegar a sobrecalentarse y averiarse.
- ▶ Para mayor seguridad, se recomienda emplear un interruptor diferencial con una corriente de disparo máx. de 30 mA. Siempre controle el interruptor diferencial antes de su uso.

Transporte y almacenaje

- ▶ Desconecte el aparato y asegúrese de haber bloqueado el asa extraíble antes del transporte.



Proceda con cuidado al alzar y sostener el aparato, especialmente si está lleno el depósito de agua. Controle si está bloqueada el asa extraíble. Use el asa extraíble y el asa inferior delantera al alzar el aparato. Preste atención a adoptar una postura que no perjudique a su espalda al alzar el aparato. Flexione las rodillas y mantenga recta la espalda.

- ▶ Desplace con cuidado el aparato en pendientes o peldaños. El aparato lleno de agua es pesado.

- ▶ Antes de su almacenaje, vacíe el agua del depósito y del sistema de bombas.

Mantenimiento





- ▶ Desconecte el aparato y desmonte el acumulador antes de realizar trabajos de mantenimiento en el aparato.
- ▶ Las reparaciones deberán realizarse solamente por un taller de servicio autorizado Bosch.

Accesorios y piezas de recambio

- ▶ Únicamente deberán usarse accesorios especiales y piezas de recambio homologadas por el fabricante. Solamente los accesorios y piezas de recambio originales aseguran un servicio fiable del aparato.

Simbología

Los símbolos siguientes le ayudarán a entender las instrucciones de servicio al leerlas. Es importante que retenga en su memoria estos símbolos y su significado. La interpretación correcta de estos símbolos le ayudará a manejar mejor y de forma más segura el aparato.

Símbolo	Significado
	Dirección de movimiento
	Dirección de reacción
	Conexión
	Desconexión
	Accesorios/Piezas de recambio

Utilización reglamentaria

El aparato ha sido diseñado para el uso doméstico, para limpiar vehículos, herramientas, ventanas, barcas, bicicletas, perros (en la modalidad de baja presión), juguetes para el exterior, invernaderos, muebles de jardín, etc.

Para cada tarea de limpieza se deberá elegir la modalidad de presión y la forma del chorro de pulverización apropiadas.

Componentes principales (ver figuras A y D)

La numeración de los componentes está referida a la imagen del aparato en las páginas ilustradas.

- (1) Cabezal de boquilla
- (2) Gatillo
- (3) Racor de manguera para pistola
- (4) Manguera
- (5) Cepillo
- (6) Indicador de estado de carga del acumulador
- (7) Compartimento
- (8) Asa delantera
- (9) Salida de agua
- (10) Filtro (bajo el tapón del depósito)
- (11) Tapón del depósito
- (12) Selector de presión del chorro
- (13) Interruptor de conexión/desconexión
- (14) Tapa del compartimento del acumulador
- (15) Desbloqueo del compartimento del acumulador
- (16) Bloqueo del asa extraíble
- (17) Asa extraíble
- (18) Pistola de pulverización
- (19) Acumulador^{A)}
- (20) Botón de extracción del acumulador
- (21) Cargador^{A)}

A) Los accesorios descritos e ilustrados no corresponden al material que se adjunta de serie. La gama completa de accesorios opcionales se detalla en nuestro programa de accesorios.

Datos técnicos

Limpiadora a presión ACCU		Fontus
Nº de art.		3 600 HB6 0..
Tensión nominal	V	18
Potencia nominal	W	180
Clase de protección		III, IP X4
Presión, máx.	MPa	1,5
Presión nominal	MPa	1,2
Temperatura del agua, máx.	°C	50
Peso según EPTA-Procedure 01:2014	kg	9,8

Limpiadora a presión ACCU

Fontus

Nº de serie Ver número de serie (placa de características) del aparato

Temperatura ambiente permitida

- Durante la carga	°C	0 ... +45
- Durante la operación y el almacenaje	°C	-20 ... +50

Acumulador

Iones Li

Nº de art./capacidad

- 2 607 337 187	Ah	1,5
- 2 607 337 211	Ah	2,0
- 2 607 337 199	Ah	2,5
- 1 607 A35 07H	Ah	4,0
- 1 607 A35 01Y	Ah	6,0

Tensión nominal V 18

Nº de celdas

- 2 607 337 187		5
- 2 607 337 211		5
- 2 607 337 199		5
- 1 607 A35 07H		10
- 1 607 A35 01Y		10

Cargador

AL 1815 CV AL 1830 CV

Nº de art.

2 607 226 ...	EU	... 077	... 965
2 607 226 ...	UK	... 079	... 967

Corriente de carga A 1,5 3,0

Tiempo de carga (acumulador descargado)

- Acumulador de 1,5 Ah	min	63	33
- Acumulador de 2,0 Ah	min	84	45
- Acumulador de 2,5 Ah	min	105	60
- Acumulador de 4,0 Ah	min	160	95
- Acumulador de 6,0 Ah	min	230	130

Peso según EP-TA-Procedure 01:2014 kg 0,38 0,40

Clase de protección □ / II □ / II

Información sobre ruidos y vibraciones

Nivel de ruido emitido determinado según EN 60745-2-54.

El nivel de presión sonora típico del aparato, determinado con un filtro A, asciende a: Nivel de presión sonora **61** dB(A); nivel de potencia acústica **74** dB(A). Incertidumbre $K = 3$ dB.

Nivel total de vibraciones a_{th} (suma vectorial de tres direcciones) e incertidumbre K determinados según **EN 60745-2-54**: $a_{th} < 2,5$ m/s^2 , $K = 1,5$ m/s^2 .

Montaje y operación

Representación/objetivo	Figura	Página
Componentes principales	A	216
Material suministrado	B	217
Llenado del depósito de agua	C	217
Carga y montaje del acumulador	D	218
Cómo llevar y transportar el aparato	E	218
Conexión de manguera	F	219
Conexión	G	219
Ajuste de la presión del chorro	H	220
Formas del chorro de pulverización	I	220
Uso del cepillo	J	221
Desconexión	K	222
Desmontaje de la manguera		
Desmontaje del acumulador	L	222
Mantenimiento	M	223
Almacenaje	N	223
Accesorios especiales	O	224

Puesta en marcha

Carga del acumulador

- **¡Preste atención a la tensión de red! La tensión de alimentación deberá coincidir con aquella indicada en la placa de características del cargador. Los cargadores para 230 V pueden funcionar también a 220 V.**

El acumulador viene equipado con un control de temperatura que únicamente permite su recarga dentro de un margen de temperatura entre 0 °C y 45 °C. De esta manera se consigue una elevada vida útil del acumulador.

Observación: El acumulador se suministra parcialmente cargado. Con el fin de obtener la plena potencia del acumulador, antes de su primer uso, cárguelo completamente en el cargador.

El acumulador de iones de litio puede recargarse siempre que se quiera, sin que ello merme su vida útil. Una interrupción del proceso de carga no afecta al acumulador.

El acumulador de iones de litio va protegido contra altas descargas por "Electronic Cell Protection (ECP)". Si el acumulador está descargado, un circuito de protección se encarga de desconectar el aparato: La bomba se desconecta.

No continúe accionando el interruptor de conexión/desconexión en el caso de una desconexión automática del aparato. El acumulador podría dañarse.

Observe las indicaciones referentes a la eliminación de acumuladores.

Montaje y desmontaje del acumulador (ver figuras D y L)

Observación: El uso de acumuladores inapropiados puede hacer que el aparato no funcione bien o que se dañe.

Accione el desbloqueo del compartimento del acumulador **(15)**, para abrir la tapa del compartimento del acumulador **(14)**. Inserte el acumulador **(19)** cargado. Asegúrese de haber introducido hasta el tope el acumulador.

Cierre el compartimento del acumulador cuidando que la tapa sea retenida por el bloqueo **(15)**. La tapa del compartimento del acumulador **(14)** protege el acumulador contra salpicaduras de agua durante su uso.

Accione el desbloqueo **(15)**, para abrir la tapa del compartimento del acumulador **(14)**. Para sacar el acumulador **(19)** del aparato, accione el botón de extracción **(20)**, y saque el acumulador.

Proceso de carga

Una vez conectado el cargador a la red, el proceso de carga comienza nada más introducir el acumulador **(19)** en el cargador **(21)**.

Gracias al inteligente procedimiento de carga utilizado, el estado de carga del acumulador es detectado automáticamente y se recarga con la corriente de carga óptima en función de su temperatura y tensión.

Con ello se protege al acumulador y se mantiene siempre completamente cargado al conservarlo en el cargador.

Significado de los indicadores (AI 1815 CV)

Luz intermitente del indicador de carga del acumulador

 **Charge** El proceso de carga es señalizado mediante el parpadeo del indicador LED.

Luz fija del indicador de carga del acumulador

 **Full** La **luz fija** del indicador de carga del acumulador señala que el acumulador está completamente cargado, o bien, que la temperatura del acumulador se encuentra fuera del campo admisible y no puede ser cargado. En el momento de alcanzarse la temperatura admisible se comienza a recargar el acumulador.

Si no está montado ningún acumulador, la **luz fija** del indicador de carga del acumulador señala que el enchufe está conectado a la red y que el cargador se encuentra en disposición de funcionamiento.

Significado de los indicadores (AL 1830 CV)

Luz verde intermitente (rápida) del indicador de carga del acumulador

 El proceso de carga rápida se señaliza mediante un **parpadeo rápido** del indicador de carga del acumulador **verde**.

Observación: El proceso de carga rápida solo se puede llevar a cabo si la temperatura del acumulador se encuentra dentro del margen admisible, ver apartado "Datos técnicos".

Luz verde intermitente (lenta) del indicador de carga del acumulador

 Si el nivel de carga del acumulador es de aprox. un 80%, el indicador de carga del acumulador **verde parpadea lentamente**.

El acumulador se puede tomar para su uso inmediato.

Luz fija verde del indicador de carga del acumulador

 La **luz fija** en el indicador de carga señaliza que el acumulador está plenamente cargado.

Si no está montado ningún acumulador, la **luz fija** del indicador de carga del acumulador señaliza que el enchufe está conectado a la red y que el cargador se encuentra en disposición de funcionamiento.

Luz fija roja del indicador de carga del acumulador

 La **luz fija** del indicador de carga del acumulador **rojo** señaliza, que la temperatura del acumulador se encuentra fuera del margen de temperatura de carga admisible, ver apartado "Datos técnicos". En el momento de alcanzarse una temperatura situada dentro del margen admisible, el cargador cambia automáticamente a carga rápida.

Luz intermitente roja del indicador de carga del acumulador

 La **luz intermitente roja** del indicador de carga del acumulador señaliza un fallo de otro tipo en el proceso de carga, ver apartado "Fallos – causas y soluciones".

Manejo

Arranque

Siempre use agua fresca para llenar el depósito de agua. Controle si el filtro **(10)** está montado y en buenas condiciones (ver figura **C**).

Conecte la manguera **(4)** a la salida de agua **(9)** y a la pistola de pulverización **(18)** (ver figura **F**).

Seleccione la forma del chorro de pulverización deseada girando el cabezal de la boquilla **(1)** (ver figura **I**).

Elija la presión del chorro deseada con el selector **(12)** (ver figura **H**).

Accione el interruptor de conexión/desconexión **(13)** y mantenga presionado el gatillo **(2)** hasta que salga agua (ver figura **G**).

Observación: Si es la primera vez que utiliza el producto después de haber vaciado el depósito, puede que tarde hasta 10 segundos hasta que salga agua.

Función de autoparo

El aparato desconecta el motor nada más soltar el gatillo **(2)** de la empuñadura de la pistola.

Protección contra marcha en seco

El motor se desconecta si la bomba funciona más de **20** segundos sin agua.

Desconecte el aparato y llene el depósito de agua. Vuelva a conectar el aparato.

Función sleep

El aparato se desconecta automáticamente tras un tiempo de inactividad de **5** minutos.

Montaje/desmontaje del cepillo (ver figura **J**)

Para una limpieza más eficaz se puede fijar el cepillo **(5)** a la pistola de pulverización.

Inserte recto el cepillo sobre la pistola de pulverización **(18)**. Haga que los clips superior e inferior encajen en las respectivas contrapartes de la pistola de pulverización.

Para el desmontaje presione hacia arriba el clip inferior y saque hacia fuera el cepillo.

Localización de fallos

Limpiadora a presión ACCU

Síntomas	Posible causa	Solución
El motor no funciona	Acumulador descargado	Recargue el acumulador
	Acumulador demasiado frío o caliente	Dejar que se caliente/enfríe el acumulador
	Aparato congelado	Espere a que el aparato se haya descongelado.
Presión pulsante	Boquilla obturada	Limpiar boquilla
	Aire en la bomba	Deje funcionar el aparato en la modalidad de presión turbo con la boquilla de ducha hasta que el aire haya salido del sistema

Síntomas	Posible causa	Solución
El motor funciona, pero con una presión de trabajo restringida o nula	Depósito de agua vacío	Llenar depósito de agua
	Bomba sin preparar	Mantenga accionado el gatillo para dejar salir el aire
Indicador de corriente encendido, pero la bomba deja de funcionar	Se activó la protección contra marcha en seco	Desconectar el aparato, llenar el depósito de agua y volver a conectar el aparato
El aparato se apaga	Se activó la modalidad sleep	Accione el interruptor de conexión/desconexión para activarlo
	Acumulador descargado	Recargue el acumulador
Fugas en aparato	Fugas en bomba	Son admisibles leves fugas de agua; si las fugas son mayores recurrir al servicio técnico
	Fugas en conexiones	Controle si están correctamente montadas las conexiones
	Fuga en tapón del depósito	Controle si está bien cerrado el tapón del depósito
El motor se conecta en el modo standby	Fugas en la bomba, pistola de pulverización o manguera	Si los fallos en el modo standby persisten contacte con el servicio técnico
La manguera no se puede desenchufar	Si el aparato está conectado todavía, la presión en su interior hace que la fuerza de extracción precisada sea mayor.	Desconecte el aparato y, a continuación, apriete el gatillo para eliminar la presión

Acumulador y cargador

Síntomas	Posible causa	Solución
El indicador rojo de carga del acumulador parpadea	Acumulador mal montado	Montar correctamente el acumulador en el cargador
	Contactos sucios del acumulador	Limpiar los contactos del acumulador, p. ej., metiéndolo y sacándolo repetidamente, o bien, sustituir el acumulador
No es posible realizar el proceso de carga	Acumulador defectuoso	Sustituir el acumulador
Los indicadores de carga del acumulador no se encienden	El enchufe de red del cargador no está correctamente conectado	Introducir completamente el enchufe en la toma de corriente
	Toma de corriente, cable de red o cargador defectuoso	Verifique la tensión de red, y si fuese preciso, acuda a un servicio técnico autorizado para herramientas eléctricas Bosch para hacer revisar el cargador

Mantenimiento, almacenaje y transporte

Desconecte el aparato y accione el gatillo para que vaciar el agua de la manguera.

Desconecte la manguera de la pistola de pulverización y de la salida de agua. La pistola de pulverización, el cepillo y la manguera pueden guardarse en el aparato.

Vacíe el agua del sistema y retire el acumulador.

Servicio técnico y atención al cliente

www.bosch-pt.de

Para cualquier consulta o pedido de piezas de repuesto es imprescindible indicar el nº de artículo de 10 dígitos que figura en la placa de características del producto.

Argentina

Robert Bosch Argentina S.A.
Calle Blanco Encalada 250 – San Isidro
Código Postal B1642AMQ
Ciudad Autónoma de Buenos Aires
Tel.: (54) 11 5296 5200
E-Mail: herramientas.bosch@ar.bosch.com
www.argentina.bosch.com.ar

Chile

Robert Bosch S.A.
Calle El Cacique

0258 Providencia – Santiago de Chile
Buzón Postal 7750000
Tel.: (56) 02 782 0200
www.bosch.cl

Ecuador

Robert Bosch Sociedad Anónima
Av. Rodrigo Chávez Gonzalez Parque Empresarial Colón
Edif. Colconcorp Piso 1 Local 101-102,
Guayaquil
Tel.: (593) 4 220 4000
E-mail: ventas@bosch.com.ec
www.bosch.ec

México

Robert Bosch S. de R.L. de C.V.
Calle Robert Bosch No. 405
C.P. 50071 Zona Industrial, Toluca - Estado de México
Tel.: (52) 55 528430-62
Tel.: 800 6271286
www.bosch-herramientas.com.mx

Perú

Robert Bosch S.A.C.
Av. Primavera 781 Piso 2, Urbanización Chacarilla San Borja
Lima
Tel.: (51) 1 706 1100
www.bosch.com.pe

España

Robert Bosch España S.L.U.
Departamento de ventas Herramientas Eléctricas
C/Hermanos García Noblejas, 19
28037 Madrid

Para efectuar su pedido online de recambios o pedir la recogida para la reparación de su máquina, entre en la página www.herramientasbosch.net.
Tel. Asesoramiento al cliente: 902 531 553
Fax: 902 531554

Venezuela

Robert Bosch S.A.
Calle Vargas con Buen Pastor, Edif. Alba, P-1, Boleíta Norte,
Caracas 1071
Tel.: (58) 212 207-4511
www.boschherramientas.com.ve

Transporte

Los acumuladores de iones de litio incorporados están sujetos a los requerimientos estipulados en la legislación sobre mercancías peligrosas. Los acumuladores pueden ser transportados por carretera por el usuario sin más imposiciones. En el caso de un envío por terceros (p. ej., transporte aéreo o agencia de transportes) deberán considerarse las exigencias especiales en cuanto a su embalaje e identificación. En ese caso deberá recurrirse a un experto en mercancías peligrosas al preparar la pieza para su envío.

Únicamente envíe acumuladores si su carcasa no está dañada. Si los contactos no van protegidos cúbralos con cinta adhesiva y embale el acumulador de manera que éste no se pueda mover dentro del embalaje. Observe también la normativa nacional aplicable.

Eliminación



Las herramientas eléctricas, acumuladores, accesorios y embalajes deberán someterse a un proceso de recuperación que respete el medio ambiente.



¡No arroje las herramientas eléctricas, acumuladores o pilas a la basura!

Sólo para los países de la UE:

Las herramientas eléctricas inservibles, así como los acumuladores/pilas defectuosos o agotados deberán acumularse por separado para ser sometidos a un reciclaje ecológico tal como lo marcan las Directivas Europeas 2012/19/UE y 2006/66/CE, respectivamente.

Acumuladores/pilas:

Iones de Litio:

Observe las indicaciones comprendidas en el apartado Transporte.



El símbolo es solamente válido, si también se encuentra sobre la placa de características del producto/fabricado.

Portugués

Indicações de segurança

► **AVISO! Devem ser lidas todas as indicações de segurança e todas as instruções.** A inobservância das indicações de segurança e das instruções pode causar choque elétrico, incêndio e/ou ferimentos graves.

Explicação dos símbolos no aparelho de jardinagem



Indicação geral de perigos.



Leia atentamente estas instruções de serviço.



Jamais apontar o jato de água na direção do rosto de pessoas, na direção de animais, na do próprio aparelho ou na de peças elétricas.

Operação

- ▶ A pessoa operadora só deve utilizar o aparelho conforme as disposições. Considerar as características locais. Ao trabalhar deverá tomar cuidado com as outras pessoas, especialmente com as crianças.
- ▶ Jamais se deve permitir que as crianças e pessoas com capacidades físicas, sensoriais ou mentais limitadas ou com falta de experiência e/ou falta de conhecimento e/ou não familiarizadas com estas instruções utilizem a ferramenta de jardinagem. É possível que diretivas nacionais limitem a idade do operador.
- ▶ Tomar conta das crianças para assegurar que elas não brinquem com o aparelho de jardinagem.
- ▶ O operador é responsável por terceiros na área de trabalho. Não apontar, acidentalmente, o jato na direção de pessoas nem de animais.

Utilização

- ▶ Todas as peças condutoras de corrente elétrica devem ser protegidas contra respingos de água.

- ▶ Não é permitido limpar materiais que contenham amianto nem outros materiais que contenham substâncias nocivas à saúde.
- ▶ O aparelho só deve ser operado com o compartimento do acumulador fechado. Isso protege o acumulador de salpicos de água.
- ▶ Verificar antes da utilização, se o aparelho e os acessórios estão funcionando de forma correta e segura. Se o aparelho não estiver funcionando perfeitamente, este não deve ser operado.
- ▶ O aparelho deve estar sobre uma base firme.
- ▶ Não devem ser usados líquidos que contenham solventes, ácidos não diluídos, acetona ou solventes, inclusive benzina, diluente de cores e fuelóleo, pois as suas neblinas são altamente inflamáveis, explosivas e venenosas.
- ▶ Nunca se deve encher o tanque de água sem o filtro ou se o filtro estiver danificado.
- ▶ **Não efetuar quaisquer alterações no aparelho.** Alterações inadmissíveis podem prejudicar a segurança do seu aparelho e levar a um aumento dos ruídos e das vibrações e a um mau desempenho.
- ▶ Não apontar o jato de água para rostos de seres humanos ou para a cara de animais.
- ▶ Nunca mergulhe o aparelho na água para encher o tanque.

- ▶ Alta pressão pode fazer com que objetos sejam atirados. Se necessário, use um equipamento de proteção pessoal apropriado, por ex. óculos de proteção.
- ▶ Use apenas água fresca (não salgada) para encher o tanque de água.

Indicações sobre o manuseio ideal do acumulador

- ▶ **Não abrir o acumulador.** Há risco de um curto-circuito.



Proteger o acumulador contra calor, p.ex. também contra uma permanente radiação solar, fogo, água e humidade. Há perigo de explosão.



- ▶ **Em caso de danos, e uso incorreto do acumulador, podem escapar vapores.** Arejar o espaço e procurar assistência médica se forem constatados quaisquer sintomas. Os vapores podem irritar as vias respiratórias.
- ▶ **Utilizar este acumulador somente em combinação com o seu produto Bosch.** Só assim é que o seu acumulador é protegido contra sobrecarga perigosa.
- ▶ **Os objetos afiados como, p. ex., pregos ou chaves de fendas, assim como o efeito de forças externas podem danificar o acumulador.** Podem causar um curto-circuito interno e o acumulador pode ficar queimado, deitar fumo, explodir ou sobreaquecer.
- ▶ **Não curto-circuitar o acumulador.** Há risco de explosão.
- ▶ Limpar de vez em quando as aberturas de ventilação do acumulador com um pincel macio, limpo e seco.

Indicações de segurança para carregadores



Devem ser lidas todas as indicações de segurança e todas as instruções. A inobservância das indicações de segurança e das instruções pode causar choque elétrico, incêndio e/ou ferimentos graves.

Guarde bem todas as indicações de segurança e instruções para futura referência.

Só utilizar o carregador se puder avaliar exatamente todas as funções e se for capaz de executá-las sem limitações ou se tiver sido respetivamente instruído.

- ▶ Jamais se deve permitir que as crianças e pessoas com capacidades físicas, sensoriais ou mentais

limitadas ou com falta de experiência e/ou falta de conhecimento e/ou não familiarizadas com estas instruções utilizem o carregador. As diretivas nacionais podem limitar a idade do utilizador.

- ▶ **Supervisionar as crianças.** Desta forma é assegurado que nenhuma criança brinque com o carregador.
- ▶ Só devem ser carregados acumuladores de íões de lítio Bosch a partir de uma capacidade de **1,5 Ah** (a partir de **3** células de acumulador). A tensão do acumulador tem de coincidir com a tensão de carga para acumulador do carregador. Não carregue acumuladores não recarregáveis. Caso contrário, existe perigo de incêndio e de explosão.



Mantenha o carregador afastado da chuva ou da humidade. A infiltração de água num carregador aumenta o risco de choque elétrico.

- ▶ **Mantenha o carregador limpo.** Com sujidade existe o perigo de choque elétrico.
- ▶ **Antes de qualquer utilização, verifique o carregador, o cabo e a ficha. Não utilize o carregador se detetar danos no mesmo. Não abra o carregador, as reparações devem ser levadas a cabo apenas por pessoal técnico qualificado e devem ser usadas somente peças de substituição originais.** Carregadores, cabos e fichas danificados aumentam o risco de choque elétrico.
- ▶ **Não opere o carregador sobre uma base facilmente inflamável (p. ex. papel, têxtil, etc.) ou em ambiente inflamável.** Devido ao aquecimento do carregador de tensão durante o carregamento, existe perigo de incêndio.
- ▶ **Não cubra as aberturas de ventilação do carregador.** Caso contrário, o carregador pode sobreaquecer e deixar de funcionar corretamente.
- ▶ Para aumentar a segurança elétrica, é recomendado o uso de um disjuntor de corrente residual com um máximo de corrente de ativação de 30 mA. Verifique sempre o seu disjuntor de corrente residual antes de usar o aparelho.

Transporte e armazenamento

- ▶ Desligue o aparelho e verifique se o punho telescópico está travado antes do transporte.



Tenha cuidado ao levantar e transportar o aparelho, especialmente se o tanque de água estiver cheio. Verifique se o punho telescópico está travado. Use o punho telescópico e o punho frontal inferior para levantar o aparelho. Mantenha uma postura saudável das costas ao elevar o aparelho. Dobre os joelhos e mantenha as costas retas.

- ▶ Movimente o aparelho, cuidadosamente, sobre declives ou degraus. O aparelho é pesado quando está cheio de água.
- ▶ Esvazie a água do tanque e do sistema de bombeamento antes do armazenamento.

Manutenção

- ▶ Desligue o aparelho e remova o acumulador antes de fazer a manutenção do aparelho.
- ▶ Manutenções só devem ser efetuadas por oficinas de serviço pós-venda autorizadas Bosch.

Acessórios e peças de reposição

- ▶ Só devem ser utilizados acessórios e peças de reposição liberados pelo fabricante. Acessórios originais e peças de reposição originais asseguram o funcionamento correto do aparelho.

Símbolos

Os símbolos a seguir são importantes para a leitura e para a compreensão destas instruções de serviço. Os símbolos e os seus significados devem ser memorizados. A interpretação correta dos símbolos ajuda a usar o aparelho de forma melhor e mais segura.

Símbolo	Significado
	Direção do movimento
	Direção da reação
	Ligar
	Desligar
	Acessórios/peças sobressalentes

Utilização conforme as disposições

O aparelho destina-se ao uso doméstico, para limpeza de veículos, ferramentas, janelas, barcos, bicicletas, cães (no modo de baixa pressão), brinquedos destinados ao uso ao ar livre, estufas, móveis de jardim, etc.

Para a respectiva tarefa de limpeza, o modo de pressão e o padrão de pulverização deveriam ser configurados corretamente.

Componentes ilustrados (vide figuras A e D)

A numeração dos componentes ilustrados se refere à apresentação do aparelho nas página de esquemas.

- (1) Cabeça do bocal
- (2) Gatilho
- (3) Conexão de mangueira da pistola
- (4) Mangueira
- (5) Escova
- (6) Indicação da carga do acumulador
- (7) Compartimento de armazenamento
- (8) Punho dianteiro
- (9) Saída de água
- (10) Filtro (sob a tampa do tanque)
- (11) Tampa do tanque
- (12) Interruptor da força de pressão
- (13) Interruptor para ligar/desligar
- (14) Tampa do compartimento do acumulador
- (15) Destravamento do compartimento do acumulador
- (16) Travamento do punho telescópico
- (17) Punho telescópico

- (18) Pistola de pulverização
 (19) Acumulador^{A)}
 (20) Tecla de destravamento do acumulador
 (21) Carregador^{A)}

A) **Acessórios apresentados ou descritos não pertencem ao volume de fornecimento padrão. Todos os acessórios encontram-se no nosso programa de acessórios.**

Dados técnicos

Máquina de limpeza de alta pressão sem fio		Fontus
Número de produto		3 600 HB6 0..
Tensão nominal	V	18
Potência nominal	W	180
Classe de proteção		III, IP X4
Máx. pressão	MPa	1,5
Pressão nominal	MPa	1,2
Máx. temperatura da água	°C	50
Peso conforme EPTA-Procedure 01:2014	kg	9,8
Número de série (Serial Number)	Vide número de série (placa de identificação) no aparelho	
Temperatura ambiente permitida		
- ao carregar	°C	0 ... +45
- durante o funcionamento e o armazenamento	°C	-20 ... +50
Acumulador		lões de lítio
Número de peça/Capacidade		
- 2 607 337 187	Ah	1,5
- 2 607 337 211	Ah	2,0
- 2 607 337 199	Ah	2,5
- 1 607 A35 07H	Ah	4,0
- 1 607 A35 01Y	Ah	6,0
Tensão nominal	V	18
Número de células do acumulador		
- 2 607 337 187		5
- 2 607 337 211		5
- 2 607 337 199		5
- 1 607 A35 07H		10
- 1 607 A35 01Y		10
Carregador		AL 1815 CV AL 1830 CV
Número de produto		
2 607 226 ...	EU	... 077 ... 965

Carregador	AL 1815 CV	AL 1830 CV
2 607 226 ...	UK	... 079 ... 967
Corrente de carga	A	1,5 3,0
Tempo de carga (acumulador descarregado)		
- Acumulador com 1,5 Ah	min	63 33
- Acumulador com 2,0 Ah	min	84 45
- Acumulador com 2,5 Ah	min	105 60
- Acumulador com 4,0 Ah	min	160 95
- Acumulador com 6,0 Ah	min	230 130
Peso conforme EPTA-Procedure 01:2014	kg	0,38 0,40
Classe de proteção		□ / II □ / II

Informações sobre ruídos/vibrações

Valores de emissão de ruídos averiguado de acordo com a **EN 60745-2-54**.

O nível de ruído avaliado como A do aparelho é tipicamente: Nível de pressão acústica **61 dB(A)**; nível de pressão acústica **74 dB(A)**. Incerteza K = **3 dB**.

Valores totais de vibração a_h (soma dos vetores de três direções) e incerteza K averiguada de acordo com a **EN 60745-2-54**: $a_h < 2,5 \text{ m/s}^2$, K = **1,5 m/s}^2**.

Montagem e funcionamento

Apresentação/Objetivo de ação	Figura	Página
Componentes ilustrados	A	216
Volume de fornecimento	B	217
Encher o tanque de água	C	217
Carregar e inserir o acumulador	D	218
Carregar e transportar	E	218
Conectar a mangueira	F	219
Ligar	G	219
Ajustar a intensidade do jato	H	220
Variantes de padrão de pulverização	I	220
Uso da escova	J	221
Desligar	K	222
Desmontar a mangueira		
Retirar o acumulador	L	222
Manutenção	M	223
Armazenamento	N	223
Acessórios	O	224

Colocação em funcionamento

Carregar o acumulador

- **Observar a tensão de rede! A tensão da fonte de corrente deve coincidir com a chapa de identificação do carregador. Carregadores marcados para 230 V também podem ser operados com 220 V.**

O acumulador está equipado com um monitoramento de temperatura que só permite o carregamento na faixa de temperatura entre 0 °C e 45 °C. Assim é alcançada uma alta vida útil do acumulador.

Indicação: O acumulador é fornecido parcialmente carregado. Para assegurar a completa potência do acumulador, o acumulador deverá ser completamente carregado no carregador antes da primeira utilização.

O acumulador de íons de lítio pode ser carregado a qualquer momento, sem que a vida útil seja reduzida. Uma interrupção do processo de carga não prejudica o acumulador.

O acumulador de íons de lítio está protegida contra descarregamento profundo pela "Electronic Cell Protection (ECP)". Quando o acumulador é descarregado, o aparelho é desligado por um circuito de proteção: A bomba é desligada.

Não se deve continuar a premir o botão liga-desliga depois de o aparelho ter sido desligado automaticamente. O acumulador pode ser danificado.

Observe a indicação relativa à eliminação dos acumuladores.

Introduzir/retirar o acumulador (vide figura D e L)

Indicação: Se não forem utilizados acumuladores apropriados, podem ocorrer mau funcionamento ou danos no aparelho.

Premir o destravamento do compartimento do acumulador (15), para abrir a tampa do compartimento do acumulador (14). Inserir o acumulador (19) carregado. Certificar-se de que o acumulador está totalmente inserido.

Fechar o compartimento do acumulador e certificar-se de que o travamento do compartimento do acumulador (15). A cobertura do compartimento do acumulador (14) proteje o acumulador contra salpicos de água durante o uso.

Premir o destravamento do compartimento do acumulador (15), para abrir a tampa do compartimento do acumulador (14). Para remover o acumulador (19) do aparelho, se deve premir o botão de destravamento do acumulador (20) e puxar o acumulador para fora.

Processo de carregamento

O processo de carregamento é iniciado assim que a ficha de rede do carregador for introduzida na tomada e o acumulador (19) for inserido no carregador (21).

Graças ao processo de carregamento inteligente, o estado da carga do acumulador é detectado automaticamente e a corrente de carga ideal é selecionada dependendo da temperatura e da tensão do acumulador.

Desta forma o acumulador é poupado e permanece completamente carregado, mesmo durante o armazenamento no carregador.

Significado dos elementos de indicação (Al 1815 CV)

Luz intermitente da indicação da carga do acumulador

 **Charge** O processo de carregamento é sinalizado pelo piscar da indicação da carga do acumulador .

Luz contínua da indicação da carga do acumulador

 **Full** A **luz permanente** da indicação da carga do acumulador sinaliza que o acumulador está completamente carregado ou que a temperatura do acumulador está além da faixa de temperatura de carregamento admissível e, portanto, não pode ser carregado. O acumulador será carregado logo que a faixa de temperatura admissível for alcançada.

Sem que o acumulador esteja inserido, a **luz permanente** da indicação da carga do acumulador indica que a ficha de rede está inserida na tomada e que o carregador está pronto para ser utilizado.

Significado dos elementos de indicação (AL 1830 CV)

Luz intermitente (rápida) da indicação verde da carga do acumulador

 **Charge** O processo de carregamento rápido é sinalizado pelo **piscar rápido** da indicação **verde** da carga do acumulador .

Indicação: O carregamento rápido só é possível se a temperatura do acumulador estiver dentro da faixa de temperatura de carregamento permitida, vide capítulo "Dados técnicos".

Luz intermitente (lenta) indicação verde da carga do acumulador

 **80%** Com um nível de carga do acumulador de aprox. 80% a indicação **verde** da carga do acumulador **pisca** de forma **lenta**.

O acumulador pode ser retirado para uso imediato.

Luz permanente verde da indicação da carga do acumulador

 **Full** A **luz permanente** da indicação da carga do acumulador sinaliza que o acumulador está completamente carregado.

Sem que o acumulador esteja inserido, a **luz permanente** da indicação da carga do acumulador indica que a ficha de rede está inserida na tomada e que o carregador está pronto para ser utilizado.

Luz permanente vermelha da indicação da carga do acumulador

 A **luz permanente** da indicação **vermelha** da carga do acumulador sinaliza que a temperatura do acumulador está fora da faixa admissível da temperatura de carregamento, vide „Dados técnicos“. Assim

que a faixa de temperatura admissível for alcançada, o carregador comutar-se-á automaticamente para o carregamento rápido.

Luz intermitente vermelha da indicação da carga do acumulador



A luz intermitente da indicação vermelha da carga do acumulador sinaliza uma outra falha do processo de carregamento, vide capítulo „Erro – Causa e solução“.

Operação

Ligar

Use sempre água fresca para encher o tanque de água. Verifique se o filtro (10) está inserido e se não está danificado (vide figura C).

Fixar a mangueira (4) à saída de água (9) e na pistola de pulverização (18) (vide figura F).

Selecionar o padrão de pulverização desejado, girando a cabeça do bocal (1) (vide figura I).

Selecionar a intensidade desejada do jato por meio do interruptor (12) (vide figura H).

Premir o botão ligar-desligar (13) e manter o gatilho (2) premido até a água sair (vide figura G).

Indicação: Se usar o produto pela primeira vez depois de esvaziar o tanque de água, poderá demorar até 10 segundos para que a água saia.

Função Autostop

O aparelho desliga o motor, assim que o gatilho (2) no punho da pistola for solto.

Proteção contra funcionamento a seco

O motor é desligado se a bomba funcionar por mais de 20 segundos sem água.

Desligue o aparelho e encha o tanque de água. Em seguida, ligue novamente o aparelho.

Função Sleep

O aparelho é desligado, automaticamente, após 5 minutos sem operação.

Montar/desmontar a escova (vide figura J)

A escova (5) é anexada à pistola de pulverização e torna a limpeza mais eficaz.

Empurre a escova, de forma reta, sobre a pistola de pulverização (18). Insira as braçadeiras superior e inferior da escova nas suas respectivas aberturas da pistola pulverizadora.

Para soltar, empurre a braçadeira inferior para cima e puxe a escova para fora.

Busca de erros

Máquina de limpeza de alta pressão sem fio

Sintomas	Possível causa	Solução
O motor não arranca	Descarregar o acumulador	Carregar o acumulador
	Acumulador frio/quente demais	Permitir que o acumulador se aqueça/arrefeça
	Aparelho congelado	Aguardar até que o aparelho esteja descongelado
Pressão pulsa	Bocal bloqueado	Limpar o bocal
	Ar na bomba	Deixar o aparelho funcionar no modo de pressão turbo com um bocal de duche até o ar sair do sistema
O motor funciona mas a pressão de trabalho é limitada ou falta	Tanque de água vazio	Encher o tanque de água
	Bomba não preparada	Manter o gatilho premido para deixar sair o ar
A indicação de corrente elétrica está iluminada, mas a bomba não funciona mais	A proteção contra funcionamento a seco foi ativada	Desligar o aparelho, encher o tanque de água e voltar a ligar o aparelho
O aparelho desliga-se	A função Sleep foi ativada	Premir o interruptor ligar-desligar para ativar
	Carregar o acumulador	Carregar o acumulador
Aparelho com fuga	Bomba não estanque	Pequenas fugas de água são possíveis, em caso de fugas maiores entre em contacto com o serviço ao cliente

Sintomas	Possível causa	Solução
	Conexões não estanque	Verificar se as conexões estão corretamente montadas
	Tampa do tanque não estanque	Verificar se a tampa do tanque está devidamente fechada
O motor começa a funcionar no modo de espera (Standby)	Bomba, pistola de pulverização ou mangueira não estanque	Em caso de falha persistente no modo de espera (Standby), entre em contacto com o serviço ao cliente
A mangueira não pode ser removida	Se o aparelho ainda estiver ligado, a pressão no aparelho aumenta a força necessária.	Desligar o aparelho e, em seguida, premir o gatilho para reduzir a pressão

Acumulador e carregador

Sintomas	Possível causa	Solução
Indicação vermelha da carga do acumulador pisca Nenhum processo de carga possível	Acumulador não inserido (corretamente)	Acumulador inserido, corretamente, no carregador
	Contactos do acumulador sujos	Limpar os contactos do acumulador, p. ex. colocando e retirando repetidamente o acumulador, se necessário substituir o acumulador
	Acumulador danificado	Substituir o acumulador
A indicação de carga do acumulador não se ilumina	A ficha de rede do carregador não está (corretamente) introduzida	Introduzir a ficha de rede (totalmente) na tomada
	Tomada, cabo de rede ou carregador com defeito	Controlar a tensão de rede, se necessário, permitir que o carregador seja controlado por uma oficina de serviço autorizada para ferramentas elétricas Bosch

Manutenção, armazenamento e transporte

Desligar o aparelho e premir o gatilho para drenar a água da mangueira.

Desconectar a mangueira da pistola de pulverização e da saída de água. A pistola de pulverização, a escova e a mangueira podem ser armazenadas no aparelho.

Esvaziar a água do sistema e remover o acumulador.

Serviço pós-venda e aconselhamento

www.bosch-pt.de

Indique para todas as questões e encomendas de peças sobressalentes a referência de 10 dígitos de acordo com a placa de características do produto.

Brasil

Robert Bosch Ltda. – Divisão de Ferramentas Elétricas
Caixa postal 1195 – CEP: 13065-900
Campinas – SP
Tel.: 0800 7045 446
www.bosch.com.br/contato

Portugal

Robert Bosch LDA
Avenida Infante D. Henrique

Lotes 2E – 3E

1800 Lisboa

Para efetuar o seu pedido online de peças entre na página www.ferramentasbosch.com.

Tel.: 21 8500000

Fax: 21 8511096

Transporte

Os acumuladores de íões de lítio, contidos, estão sujeitos ao direito de materiais perigosos. Os acumuladores podem ser transportados na rua pelo utilizador, sem mais obrigações.

Ao ser enviado por terceiros (por. ex.: transporte aéreo ou expedição) devem ser observados os requerimentos especiais quanto à embalagem e identificação. Neste caso é necessário consultar um especialista de materiais perigosos ao preparar a peça a ser trabalhada.

Acumuladores só devem ser transportados se a carcaça estiver em perfeito estado. Colar contactos abertos e embalar o acumulador de modo que não possa se movimentar dentro da embalagem. Respeite também outras disposições nacionais eventualmente existentes.

Eliminação



As ferramentas elétricas, os acessórios e as embalagens devem ser enviados a uma reciclagem ecológica de matéria-prima.



Não deitar ferramentas elétricas e acumuladores/pilhas no lixo doméstico!

Apenas países da União Europeia:

Conforme as Diretivas Europeias 2012/19/UE relativa aos resíduos de ferramentas elétricas europeias 2006/66/CE é necessário recolher separadamente os acumuladores/as pilhas defeituosos ou gastos e conduzi-los a uma reciclagem ecológica.

Acumuladores/pilhas:

lões de lítio:

Observar as indicações no capítulo Transporte.

Italiano

Indicazioni di sicurezza

- ▶ **ATTENZIONE! Leggere tutte le indicazioni di sicurezza e le istruzioni operative.** La mancata osservanza delle istruzioni e delle avvertenze sulla sicurezza può essere causa di scosse elettriche, incendi e/o lesioni di grave entità.

Spiegazione dei simboli presenti sull'apparecchio per il giardinaggio



Allarme generale di pericolo.



Leggere le istruzioni d'uso.



Mai dirigere il getto d'acqua sulla faccia di persone e animali, sull'apparecchio stesso oppure su componenti elettrici.

Impiego

- ▶ La persona che usa l'apparecchio può utilizzarlo esclusivamente in modo conforme alle norme d'uso. Tenere sempre presente le specifiche condizioni locali. Durante il lavoro stare sempre attenti alle altre persone ed in modo particolare ai bambini.
- ▶ Non permettere in nessun caso l'uso dell'apparecchio per il giardinaggio a bambini, persone con capacità fisiche, sensoriali o mentali ridotte oppure a cui manchi esperienza e/o conoscenza e/o a persone che non abbiano familiarità con le presenti istruzioni. Le norme nazionali prevedono eventualmente dei limiti di restrizione relativamente all'età dell'operatore.
- ▶ I bambini dovrebbero essere sorvegliati per assicurarsi che non giochino con l'apparecchio per il giardinaggio.
- ▶ L'operatore è responsabile per terzi nel settore operativo. Non dirigere mai accidentalmente il getto su persone o animali nelle vicinanze.

Impiego

- ▶ Tutte le parti conduttrici di corrente nel settore operativo devono essere protette contro gli spruzzi dell'acqua.
- ▶ È proibito spruzzare materiali contenenti amianto ed altri materiali che

- contengono sostanze nocive per la salute.
- ▶ Mettere in funzione l'apparecchio esclusivamente con il vano batteria ricaricabile chiuso. In questo modo la batteria ricaricabile viene protetta dagli spruzzi d'acqua.
 - ▶ Prima di utilizzare l'apparecchio con gli accessori è necessario controllare il perfetto stato e la sicurezza di funzionamento. L'apparecchio non può essere utilizzato se il suo stato generale non dovesse risultare perfetto.
 - ▶ L'apparecchio deve essere posizionato su una base stabile.
 - ▶ Non devono essere mai impiegati liquidi che contengono solventi, acidi non diluiti, acetone oppure solventi compresi benzina, diluenti per colori ed olio combustibile, in quanto questi prodotti nebulizzati sono altamente infiammabili, esplosivi e velenosi.
 - ▶ Non riempire in nessun caso il serbatoio dell'acqua senza il filtro o se il filtro è danneggiato.
 - ▶ **Non effettuare alcuna modifica all'apparecchio.** Modifiche illecite possono pregiudicare la sicurezza dell'apparecchio, provocare un aumento della rumorosità e delle vibrazioni e causare cattive prestazioni.
 - ▶ Non dirigere il getto dell'acqua sulle facce di persone o animali.
 - ▶ Non immergere in nessun caso l'apparecchio nell'acqua per riempire il serbatoio.
 - ▶ L'alta pressione può far rimbalzare indietro gli oggetti. Se necessario indossare un equipaggiamento personale di protezione adatto, ad es. occhiali di protezione.
 - ▶ Per riempire il serbatoio dell'acqua utilizzare esclusivamente acqua fresca (non contenente sale)

Indicazioni per l'uso ottimale della batteria ricaricabile

- ▶ **Non aprire la batteria.** Vi è rischio di cortocircuito.



Proteggere la batteria ricaricabile dal calore (ad. es. anche dall'irradiazione solare continuo) dal fuoco, dall'acqua e dall'umidità. Vi è pericolo di esplosione.



- ▶ **In caso di danneggiamento ed un uso non corretto della batteria ricaricabile possono fuoriuscire vapori.** Aerare l'area e, in caso di disturbi, consultare un medico. I vapori possono irritare le vie respiratorie.
- ▶ **Utilizzare la batteria esclusivamente in combinazione con il presente prodotto Bosch.** Soltanto in questo modo la batteria verrà protetta da pericolosi sovraccarichi.
- ▶ **Qualora si utilizzino oggetti appuntiti, come ad es. chiodi o cacciaviti, oppure se si esercita forza dall'esterno, la batteria potrebbe danneggiarsi.** Potrebbe verificarsi un cortocircuito interno e la batteria potrebbe incendiarsi, emettere fumo, esplodere o surriscaldarsi.
- ▶ **Non mettere la batteria ricaricabile in corto circuito.** Vi è concreto pericolo di esplosione!
- ▶ Pulire di tanto in tanto le fessure di ventilazione della batteria ricaricabile con un pennello morbido, pulito ed asciutto.

Indicazioni di sicurezza per stazioni di ricarica



Leggere tutte le indicazioni di sicurezza e le istruzioni operative. La mancata osservanza delle istruzioni e delle avvertenze sulla sicurezza può essere causa di scosse elettriche, incendi e/o lesioni di grave entità.

Conservare tutte le avvertenze di sicurezza e le istruzioni operative per ogni esigenza futura.

Utilizzare la stazione di ricarica esclusivamente se sono state completamente valutate tutte le funzioni e possono essere effettuate senza limitazioni oppure sono state mantenute le relative istruzioni.

- ▶ Non permettere in nessun caso l'uso della stazione di ricarica a bambini, persone con capacità fisiche, sensoriali o mentali ridotte oppure a cui manchi esperienza e/o conoscenza e/o a persone che non abbiano familiarità con le presenti istruzioni. Le norme nazionali prevedono eventualmente dei limiti di restrizione relativamente all'età dell'operatore.
- ▶ **Sorvegliare i bambini.** In questo modo viene assicurato che i bambini non giochino con la stazione di ricarica.
- ▶ Ricaricare esclusivamente batterie ricaricabili agli ioni di litio Bosch a partire da un'autonomia di **1,5 Ah** (a partire da **3** elementi della batteria ricaricabile). La tensione della batteria ricaricabile deve essere adatta alla tensione di ricarica batteria della stazione di ricarica. Non effettuare la ricarica su batterie non ricaricabili. In caso contrario, sussiste pericolo di incendio ed esplosione.



Tenere la stazione di ricarica lontana da pioggia o umidità. L'eventuale infiltrazione di acqua in una stazione di ricarica aumenta il rischio di una scossa elettrica.

- ▶ **Mantenere pulito il caricabatteria.** La presenza di sporco può causare folgorazioni.
- ▶ **Prima di ogni utilizzo, controllare il caricabatteria, il cavo e il relativo connettore. Non utilizzare il caricabatteria, qualora si rilevino danni. Non aprire il caricabatteria e farlo riparare esclusivamente da personale specializzato, utilizzando solamente parti di ricambio originali.** La presenza di danni in caricabatterie, cavi o connettori aumenta il rischio di folgorazione.
- ▶ **Non utilizzare il caricabatteria su superfici facilmente infiammabili (ad es. carta, prodotti tessili ecc.), né in ambienti infiammabili.** Poiché il caricabatteria si riscalda in fase di ricarica, vi è rischio d'incendio.

- ▶ **Non coprire le feritoie di aerazione della stazione di ricarica.** In caso contrario la stazione di ricarica potrebbe surriscaldarsi e non funzionare più correttamente.
- ▶ Per una maggiore sicurezza elettrica si raccomanda l'impiego di un interruttore di sicurezza per correnti di guasto con una corrente d'intervento max. di 30 mA. Prima dell'impiego controllare sempre l'interruttore di sicurezza per correnti di guasto.

Trasporto e magazzinaggio

- ▶ Spegnerne l'apparecchio ed assicurarsi prima del trasporto che l'impugnatura estraibile sia bloccata.



Procedere con estrema cautela sollevando e trasportando l'apparecchio, in modo particolare se il serbatoio dell'acqua è pieno. Controllare che l'impugnatura estraibile sia bloccata in modo sicuro. Utilizzare l'impugnatura estraibile e l'impugnatura anteriore in basso per sollevare l'apparecchio. Durante il sollevamento prestare attenzione a una corretta postura. Piegare le ginocchia e tenere dritta la schiena.

- ▶ Muovere con cautela l'apparecchio sopra pendenze o gradini. L'apparecchio è pesante quando è riempito con acqua.
- ▶ Prima del magazzinaggio svuotare l'acqua dal serbatoio e dal sistema della pompa.

Manutenzione

- ▶ Spegnerne l'apparecchio e rimuovere la batteria ricaricabile prima di effettuare interventi di manutenzione all'apparecchio.
- ▶ Le riparazioni possono essere effettuate esclusivamente da Officine del



Servizio di Assistenza Clienti Bosch autorizzate.

Accessori e parti di ricambio

► Possono essere utilizzati soltanto accessori e parti di ricambio espressamente approvati dal produttore. Accessori originali e parti di ricambio originali garantiscono un funzionamento senza disturbi dell'apparecchio.

Simboli

I simboli seguenti sono importanti per la lettura e la comprensione delle istruzioni d'uso. Memorizzare i simboli ed il loro significato. Un'interpretazione corretta dei simboli contribuisce ad utilizzare meglio ed in modo più sicuro l'apparecchio.

Simbolo	Significato
	Direzione di movimento
	Direzione di reazione
	Accensione
	Spegnimento
	Accessori/parti di ricambio

Uso conforme alle norme

L'apparecchio è destinato all'impiego domestico per la pulizia di veicoli, utensili, finestre, barche, biciclette, cani (nella modalità a bassa pressione), giocattoli per esterno, serre, mobili da giardino, ecc.

La modalità di pressione ed il tipo di spruzzo dovrebbe essere regolato correttamente per il relativo lavoro di pulizia.

Componenti illustrati (vedi figure A e D)

La numerazione dei componenti si riferisce all'illustrazione dell'apparecchio riportata sulle pagine con la rappresentazione grafica.

- (1) Testa della bocchetta
- (2) Grilletto
- (3) Collegamento tubo flessibile pistola

- (4) Tubo flessibile
- (5) Spazzola
- (6) Indicatore dello stato di carica della batteria ricaricabile
- (7) Vano portaoggetti
- (8) Impugnatura anteriore
- (9) Scarico dell'acqua
- (10) Filtro (sotto tappo del serbatoio)
- (11) Tappo del serbatoio
- (12) Interruttore intensità della pressione
- (13) Interruttore di avvio/arresto
- (14) Copertura vano batteria ricaricabile
- (15) Sbloccaggio vano batteria ricaricabile
- (16) Bloccaggio per l'impugnatura estraibile
- (17) Impugnatura estraibile
- (18) Pistola a spruzzo
- (19) Batteria ricaricabile^{A)}
- (20) Tasto di sbloccaggio batteria ricaricabile
- (21) Stazione di ricarica^{A)}

A) L'accessorio illustrato oppure descritto non è compreso nel volume di fornitura standard. L'accessorio completo è contenuto nel nostro programma accessori.

Dati tecnici

Idropulitrice a batteria ricaricabile		Fontus
Codice prodotto		3 600 HB6 0..
Tensione nominale	V	18
Potenza nominale	W	180
Classe di sicurezza		III, IP X4
Max. pressione	MPa	1,5
Pressione nominale	MPa	1,2
Massima temperatura dell'acqua	°C	50
Peso in funzione della EPTA-Procedure 01:2014	kg	9,8
Numero di serie	Vedi numero di serie (targhetta di identificazione) sull'apparecchio	
Temperatura ambiente consentita		
- durante la ricarica	°C	0 ... +45
- durante il funzionamento e il magazzino	°C	-20 ... +50
Batteria ricaricabile		Ioni di litio
Codice prodotto/autonomia		
- 2 607 337 187	Ah	1,5

Idropulitrice a batteria ricaricabile		Fontus
- 2 607 337 211	Ah	2,0
- 2 607 337 199	Ah	2,5
- 1 607 A35 07H	Ah	4,0
- 1 607 A35 01Y	Ah	6,0
Tensione nominale	V	18
Numero degli elementi della batteria ricaricabile		
- 2 607 337 187		5
- 2 607 337 211		5
- 2 607 337 199		5
- 1 607 A35 07H		10
- 1 607 A35 01Y		10

Stazione di ricarica		AL 1815 CV	AL 1830 CV
Codice prodotto			
2 607 226 ...	EU	... 077	... 965
2 607 226 ...	UK	... 079	... 967
Corrente di carica	A	1,5	3,0
Tempo di ricarica (a batteria scarica)			
- Batteria ricaricabile con 1,5 Ah	min	63	33
- Batteria ricaricabile con 2,0 Ah	min	84	45
- Batteria ricaricabile con 2,5 Ah	min	105	60
- Batteria ricaricabile con 4,0 Ah	min	160	95
- Batteria ricaricabile con 6,0 Ah	min	230	130
Peso in funzione della EPTA-Procedure 01:2014	kg	0,38	0,40
Classe di sicurezza		□/II	□/II

Informazioni sulla rumorosità e sulla vibrazione

Valori emissione di rumori rilevati conformemente a **EN 60745-2-54**.

Il livello di rumore stimato A dell'apparecchio ammonta normalmente: livello di pressione acustica **61 dB(A)**; livello di potenza sonora **74 dB(A)**. Incertezza della misura K = **3 dB**.

Valori complessivi di oscillazione a_h (somma vettoriale delle tre direzioni) e incertezza della misura K misurati conformemente a **EN 60745-2-54**: $a_h < 2,5 \text{ m/s}^2$, K = **1,5** m/s^2 .

Montaggio ed uso

Illustrazione/scopo dell'operazione	Figura	Pagina
Componenti illustrati	A	216
Volume di fornitura	B	217
Riempimento del serbatoio dell'acqua	C	217
Ricarica della batteria ricaricabile e inserimento	D	218
Trasporto	E	218
Collegamento del tubo flessibile	F	219
Accensione	G	219
Regolazione dell'intensità del getto	H	220
Varianti del tipo di spruzzo	I	220
Uso della spazzola	J	221
Spegnimento Smontaggio del tubo flessibile	K	222
Rimozione della batteria ricaricabile	L	222
Manutenzione	M	223
Magazzinaggio	N	223
Accessori	O	224

Messa in funzione

Ricarica della batteria

- **Observare la tensione di rete! La tensione della rete elettrica di alimentazione deve corrispondere ai dati riportati sulla targhetta di identificazione della stazione di ricarica. Stazioni di ricarica previste per l'uso con 230 V possono essere messe in funzione anche a 220 V.**

La batteria ricaricabile è dotata di un controllo della temperatura che consente una ricarica esclusivamente nel campo di temperatura tra 0 °C e 45 °C. In questo modo viene ottenuta un'elevata durata della batteria ricaricabile.

Nota bene: La batteria ricaricabile viene fornita parzialmente carica. Per garantire l'intera potenza della batteria ricaricabile, prima del primo impiego ricaricare completamente la batteria ricaricabile nella stazione di ricarica.

La batteria ricaricabile agli ioni di litio può essere ricaricata in qualsiasi momento senza ridurne la durata. Un'interruzione dell'operazione di ricarica non danneggia la batteria ricaricabile.

La batteria ricaricabile agli ioni di litio è protetta dalla "Electronic Cell Protection (ECP)" contro lo scaricamento completo. In caso di batteria scarica, l'apparecchio viene spento tramite un interruttore automatico: La pompa si spegne.

Dopo lo spegnimento automatico dell'apparecchio, non premere ulteriormente l'interruttore di avvio/arresto. La batteria ricaricabile potrebbe subire dei danni.

Attenersi alle indicazioni per lo smaltimento della batteria ricaricabile.

Inserimento/rimozione della batteria ricaricabile (vedi figure D e L)

Nota bene: Se non vengono utilizzate batterie ricaricabili adatte possono verificarsi funzionamenti difettosi o è possibile il danneggiamento dell'apparecchio.

Premere lo sbloccaggio del vano batteria ricaricabile (15) per aprire la copertura del vano batteria ricaricabile (14). Inserire la batteria carica (19). Assicurarsi che la batteria ricaricabile sia inserita completamente.

Chiudere il vano batteria ricaricabile ed assicurarsi che il bloccaggio del vano batteria (15) sia scattato in posizione. La copertura del vano batteria ricaricabile (14) protegge la batteria dagli spruzzi d'acqua durante l'impiego.

Premere lo sbloccaggio del vano batteria ricaricabile (15) per aprire la copertura del vano batteria ricaricabile (14). Per la rimozione della batteria ricaricabile (19) dall'apparecchio premere il tasto di sbloccaggio batteria ricaricabile (20) e togliere la batteria.

Operazione di ricarica

L'operazione di ricarica inizia non appena la spina di rete della stazione di ricarica viene inserita nella presa e la batteria ricaricabile (19) viene inserita nella stazione di ricarica (21).

Grazie all'intelligente procedimento di ricarica lo stato di ricarica della batteria viene riconosciuto automaticamente e, in base alla temperatura della batteria e della tensione, viene selezionata la corrente di carica ottimale.

In questo modo la batteria ricaricabile viene protetta e conservandola nella stazione di ricarica rimane sempre completamente carica.

Significato degli elementi indicatori (Al 1815 CV)

Luce lampeggiante indicatore di carica della batteria

 L'operazione di ricarica viene segnalata tramite il lampeggio dell'indicatore di carica della batteria.

Luce continua indicatore di carica della batteria

 La **luce continua** dell'indicatore di carica della batteria segnala che la batteria ricaricabile è completamente carica oppure che la temperatura della batteria ricaricabile si trova al di fuori del campo della temperatura di ricarica ammesso e che per questo motivo non può essere ricaricata. Non appena viene raggiunto il campo di temperatura ammesso, la batteria ricaricabile viene ricaricata.

Se la batteria ricaricabile non è inserita, la **luce continua** dell'indicatore di carica della batteria segnala che la spina di

rete è inserita nella presa di corrente e che la stazione di ricarica è pronta per l'uso.

Significato degli elementi indicatori (AL 1830 CV)

Luce lampeggiante (veloce) indicatore di carica della batteria verde

 Il processo di ricarica rapida viene segnalato dal **lampeggio veloce** dell'indicatore di carica della batteria **verde**.

Nota bene: L'operazione di ricarica rapida è possibile esclusivamente se la temperatura della batteria ricaricabile si trova nel campo di temperatura di carica ammissibile, vedi paragrafo "Dati tecnici".

Luce lampeggiante (lenta) indicatore di carica della batteria verde

 Con uno stato di carica della batteria ricaricabile di ca. 80% l'indicatore di carica **verde lampeggia lentamente**.

La batteria ricaricabile può essere presa ed utilizzata immediatamente.

Luce continua indicatore di carica della batteria verde

 La **luce continua** dell'indicatore di carica della batteria segnala che la batteria è completamente carica.

Se la batteria ricaricabile non è inserita, la **luce continua** dell'indicatore di carica della batteria segnala che la spina di rete è inserita nella presa di corrente e che la stazione di ricarica è pronta per l'uso.

Luce continua indicatore di carica della batteria rosso

 La **luce continua** dell'indicatore di carica della batteria **rosso** segnala che la temperatura della batteria si trova al di fuori del campo di temperatura di carica ammissibile, vedi paragrafo «Dati tecnici». Non appena viene raggiunto il campo di temperatura ammesso, la stazione di ricarica passa automaticamente alla ricarica rapida.

Luce lampeggiante indicatore di carica della batteria rosso

 La **luce lampeggiante** dell'indicatore di carica della batteria **rosso** segnala un'altra anomalia dell'operazione di ricarica, vedi paragrafo "Difetti – cause e rimedi".

Impiego

Avvio

Per il riempimento del serbatoio dell'acqua utilizzare sempre acqua fresca. Controllare che il filtro (10) sia inserito e non sia danneggiato (vedi figura C).

Fissare il tubo flessibile (4) allo scarico dell'acqua (9) ed alla pistola a spruzzo (18) (vedi figura F).

Selezionare il tipo di spruzzo desiderato ruotando la testa della bocchetta (1) (vedi figura I).

Selezionare l'intensità del getto desiderata sull'interruttore **(12)** (vedi figura H).

Premere l'interruttore di avvio/arresto **(13)** e tenere il grilletto premuto **(2)** fino a quando fuoriesce l'acqua (vedi figura G).

Nota bene: Se il prodotto viene utilizzato per la prima volta dopo lo svuotamento del serbatoio dell'acqua, può durare fino a 10 secondi fino alla fuoriuscita dell'acqua.

Funzione di arresto automatico

L'apparecchio disinserisce il motore non appena viene rilasciato il grilletto **(2)** sull'impugnatura della pistola.

Protezione contro funzionamento senz'acqua

Il motore si spegne se la pompa è in funzione da oltre **20** secondi senza acqua.

Spegnere l'apparecchio e riempire il serbatoio dell'acqua. Successivamente riaccendere l'apparecchio.

Funzione «sleep»

L'apparecchio si spegne automaticamente dopo **5** minuti senza funzionamento.

Montaggio/smontaggio della spazzola (vedi figura J)

La spazzola **(5)** viene montata sulla pistola a spruzzo e rende più efficace la pulizia.

Applicare la spazzola dritta sulla pistola a spruzzo **(18)**. Inserire la grappa superiore ed inferiore della spazzola nella rispettiva apertura sulla pistola a spruzzo.

Per l'allentamento premere la grappa inferiore verso l'alto e rimuovere la spazzola.

Individuazione dei guasti e rimedi

Idropulitrice a batteria ricaricabile

Problema	Possibili cause	Rimedi
Il motore non funziona	Batteria scarica	Ricaricare la batteria
	Batteria troppo fredda/troppo calda	Lasciare riscaldare/raffreddare la batteria
	Apparecchio congelato	Attendere fino a quando l'apparecchio si è scongelato
Pressione pulsa	Bocchetta bloccata	Pulire la bocchetta
	Aria nella pompa	Lasciar funzionare l'apparecchio nella modalità pressione turbo con bocchetta doccia fino a quando l'aria è fuoriuscita dal sistema
Motore in funzione ma limitato o pressione operativa assente	Il serbatoio dell'acqua è vuoto	Riempire il serbatoio dell'acqua
	Pompa non preparata	Tenere premuto il grilletto per far fuoriuscire l'aria
Indicatore di corrente illuminato ma la pompa non funziona più	È stata attivata la protezione contro funzionamento senza acqua	Spegnere l'apparecchio, riempire il serbatoio dell'acqua e riaccendere l'apparecchio
L'apparecchio si spegne	È stata attivata la funzione «sleep»	Per l'attivazione premere l'interruttore di avvio/arresto
	Batteria scarica	Ricaricare la batteria
Apparecchio non a tenuta ermetica	Pompa non a tenuta ermetica	Lievi perdite di acqua sono possibili, in caso di perdite maggiori contattare il Servizio di Assistenza Clienti
	Raccordi non a tenuta ermetica	Controllare se i raccordi sono montati correttamente
	Tappo del serbatoio non ermetico	Controllare se il tappo del serbatoio è chiuso correttamente
Il motore si avvia in modalità standby	Pompa, pistola a spruzzo o tubo flessibile non ermetici	In caso di anomalie persistenti nella modalità standby contattare il Servizio di Assistenza Clienti
Il tubo flessibile non può essere rimosso	Se l'apparecchio è ancora acceso, tramite la pressione nell'apparecchio aumenta la forza necessaria,	Spegnere l'apparecchio, successivamente premere il grilletto per ridurre la pressione

Batteria ricaricabile e stazione di ricarica

Problema	Possibili cause	Rimedi
Indicatore di carica della batteria rosso lampeggia	Batteria ricaricabile non inserita (correttamente)	Inserire correttamente la batteria nella stazione di ricarica
	Contatti della batteria ricaricabile sporchi	Pulire i contatti della batteria; ad. es. inserendo ed estraendo più volte la batteria, se necessario sostituire la batteria
Operazione di ricarica impossibile	Batteria ricaricabile difettosa	Sostituire la batteria
	Spina di rete della stazione di ricarica non inserita (correttamente)	Inserire la spina di rete (completamente) nella presa di corrente
Indicatori di carica della batteria non si illuminano	Presa di corrente, cavo di rete oppure stazione di ricarica difettosi	Controllare la tensione di rete e, eventualmente, far controllare la stazione di ricarica presso un centro di Assistenza Clienti elettrodomestici Bosch autorizzato

Manutenzione, magazzinaggio e trasporto

Spegner l'apparecchio e premere il grilletto per svuotare l'acqua nel tubo flessibile.

Staccare il tubo flessibile dalla pistola a spruzzo e dallo scarico dell'acqua. La pistola a spruzzo, la spazzola ed il tubo flessibile possono essere conservati sull'apparecchio.

Svuotare l'acqua dal sistema e rimuovere la batteria ricaricabile.

Servizio di assistenza e consulenza tecnica

www.bosch-pt.de

In caso di richieste o di ordinazione di pezzi di ricambio, comunicare sempre il codice prodotto a 10 cifre riportato sulla targhetta di identificazione del prodotto.

Italia

Officina Elettrodomestici
Robert Bosch S.p.A.
Corso Europa 2/A
20020 LAINATE (MI)
Tel.: (02) 3696 2663
Fax: (02) 3696 2662
Fax: (02) 3696 8677
E-Mail: officina.elettrodomestici@it.bosch.com

Svizzera

Sul sito www.bosch-pt.com/ch/it è possibile ordinare direttamente on-line i ricambi.
Tel.: (044) 8471513
Fax: (044) 8471553
E-Mail: Aftersales.Service@de.bosch.com

Trasporto

Le batterie ricaricabili agli ioni di litio contenute sono soggette ai requisiti di legge relativi a merci pericolose. Le batterie ricaricabili possono essere trasportate su strada tramite l'utente senza ulteriori precauzioni.

In caso di spedizione tramite terzi (p. es.: trasporto aereo oppure spedizioniere) devono essere osservati particolari requisiti relativi ad imballo e marcatura. In questo caso per la preparazione del pezzo da spedire è necessario ricorrere ad un esperto per merce pericolosa.

Spedire batterie ricaricabili solamente se la carcassa non è danneggiata. Coprire con nastro adesivo i contatti scoperti ed imballare la batteria ricaricabile in modo tale che non si muova nell'imballo. Attenersi anche alle eventuali prescrizioni integrative nazionali.

Smaltimento



Avviare ad un riciclaggio rispettoso dell'ambiente elettrodomestici, batterie ricaricabili, accessori ed imballaggi non più impiegabili.



Non gettare elettrodomestici e batterie ricaricabili/batterie tra i rifiuti domestici!

Solo per i Paesi della CE:

Conformemente alla direttiva europea 2012/19/UE gli elettrodomestici diventati inservibili e, in base alla direttiva europea 2006/66/CE, le batterie ricaricabili/batterie difettose o consumate devono essere raccolte separatamente ed essere inviate ad una riutilizzazione ecologica.

Batterie ricaricabili/Batterie:

Ioni di litio:

Osservare le istruzioni riportate nel paragrafo Trasporto.

Nederlands

Veiligheidsvoorschriften

▶ **WAARSCHUWING! Lees alle veiligheidsvoorschriften en instructies.**

Als de veiligheidsvoorschriften en instructies niet worden opgevolgd, kan dit een elektrische schok, brand of ernstig letsel tot gevolg hebben.

Verklaring van de symbolen op het tuingereedschap



Algemene waarschuwing.



Lees de gebruiksaanwijzing.



Richt de waterstraal nooit op het gezicht van mensen en dieren, het gereedschap zelf of elektrische onderdelen.

Bediening

- ▶ De bedienende persoon mag het gereedschap alleen volgens de bestemming gebruiken. De plaatselijke omstandigheden moeten in acht worden genomen. Let tijdens de werkzaamheden goed op andere personen, in het bijzonder op kinderen.
- ▶ Laat dit tuingereedschap nooit gebruiken door kinderen, personen met beperkte fysieke, zintuiglijke of geestelijke vermogens of met beperkte ervaring of kennis of door personen die met deze aanwijzingen niet vertrouwd zijn. In uw land gel-

den eventueel voorschriften ten aanzien van de leeftijd van de bediener.

- ▶ Houd toezicht op kinderen, zodat ze niet met het tuingereedschap spelen.
- ▶ De bediener is verantwoordelijk voor andere personen in de werkomgeving. Richt de straal niet bij vergissing op personen of dieren in de omgeving.

Gebruik

- ▶ Alle stroomvoerende delen in de werkomgeving moeten spatwaterbeschermd zijn.
- ▶ Asbesthoudende materialen en andere materialen die voor de gezondheid gevaarlijke stoffen bevatten, mogen niet worden afgespoten.
- ▶ Gebruik het gereedschap alleen wanneer het accuvak gesloten is. Daardoor wordt de accu tegen spatwater beschermd.
- ▶ Controleer voor het gebruik of het gereedschap en het toebehoren zich in een correcte toestand bevinden en veilig kunnen worden gebruikt. Wanneer de toestand niet in orde is, mag het niet worden gebruikt.
- ▶ Het gereedschap moet een stevige ondergrond hebben.
- ▶ Er mogen geen oplosmiddelhoudende vloeistoffen, onverdunde zuren, aceton of oplosmiddelen inclusief benzine, verfverdunder en stookolie worden gebruikt, aangezien de spuit-

nevels daarvan zeer brandbaar, explosief en giftig zijn.

- ▶ Vul de watertank nooit zonder het filter of wanneer het filter beschadigd is.
- ▶ **Voer geen veranderingen aan het gereedschap uit.** Ongeoorloofde veranderingen kunnen de veiligheid van het gereedschap nadelig beïnvloeden en tot meer geluiden en trillingen en een slechter vermogen leiden.
- ▶ Richt de waterstraal niet op de gezichten van mensen of dieren.
- ▶ Dompel het gereedschap nooit onder water om de tank te vullen.
- ▶ Hoge druk kan voorwerpen laten terugkaatsen. Draag indien nodig geschikte persoonlijke beschermende uitrusting, bijv. een veiligheidsbril.
- ▶ Gebruik alleen schoon (niet-zouthoudend) water om de watertank te vullen.

Aanwijzingen voor de optimale omgang met de accu

- ▶ **Open de accu niet.** Er bestaat gevaar voor kortsluiting.
- 

Bescherm de accu tegen hitte, bijv. ook tegen fel zonlicht, vuur, water en vocht. Er bestaat explosiegevaar.
- ▶ **Bij beschadiging en onjuist gebruik van de accu kunnen er dampen vrijkomen.** Zorg voor ventilatie en ga bij klachten naar een arts. De dampen kunnen de luchtwegen irriteren.
 - ▶ **Gebruik de accu alleen in combinatie met uw Bosch product.** Alleen zo wordt de accu tegen gevaarlijke overbelasting beschermd.
 - ▶ **Door spitse voorwerpen, zoals bijv. spijkers of schroevendraaiers, of door krachtinwerking van buitenaf kan de accu beschadigd worden.** Er kan een interne kortsluiting ontstaan en de accu doen branden, roken, exploderen of oververhitten.

- ▶ **Sluit de accu niet kort.** Er bestaat explosiegevaar.
- ▶ Reinig de ventilatieopeningen van de accu af en toe met een zachte, schone en droge kwast.

Veiligheidsvoorschriften voor oplaadapparaten



Lees alle veiligheidsvoorschriften en instructies. Als de veiligheidsvoorschriften en instructies niet worden opgevolgd, kan dit een elektrische schok, brand of ernstig letsel tot gevolg hebben.

Bewaar alle veiligheidsvoorschriften en instructies voor gebruik in de toekomst.

Gebruik het oplaadapparaat alleen wanneer u alle functies volledig kunt inschatten en zonder beperkingen kunt gebruiken of daarvoor bestemde instructies heeft ontvangen.

- ▶ Laat het oplaadapparaat nooit gebruiken door kinderen, personen met beperkte fysieke, zintuiglijke of geestelijke vermogens of met beperkte ervaring of kennis of door personen die met deze aanwijzingen niet vertrouwd zijn. In uw land gelden mogelijk beperkende voorschriften ten aanzien van de leeftijd van de bediener.
- ▶ **Houd kinderen in het oog.** Zorg ervoor dat kinderen niet met het oplaadapparaat spelen.
- ▶ Laad alleen Bosch Li-Ion-accu's van af een capaciteit van **1,5 Ah** (vanaf **3** accucellen) op. De accuspanning moet bij de acculaadspanning van het oplaadapparaat passen. Laad geen niet-oplaadbare batterijen op. Anders bestaat er brand- en explosiegevaar.



Houd het oplaadapparaat uit de buurt van regen en vocht. Het binnendringen van water in het oplaadapparaat vergroot het risico van een elektrische schok.

- ▶ **Houd het oplaadapparaat schoon.** Door vervuiling bestaat er gevaar voor een elektrische schok.

- ▶ **Controleer vóór elk gebruik oplaadapparaat, kabel en stekker. Gebruik het oplaadapparaat niet, als u beschadigingen vaststelt. Open het oplaadapparaat niet zelf en laat het uitsluitend repareren door gekwalificeerd geschoold personeel en alleen met originele vervangingsonderdelen.** Beschadigde oplaadapparaten, kabels en stekkers verhogen het risico van een elektrische schok.
- ▶ **Gebruik het oplaadapparaat niet op een licht ontvlambare ondergrond (bijv. papier, textiel enz.) of in een brandbare omgeving.** Vanwege de bij het opladen optredende verwarming van het oplaadapparaat bestaat brandgevaar.
- ▶ **Dek de ventilatiesleuven van het oplaadapparaat niet af.** Het oplaadapparaat kan anders oververhit raken en niet meer correct functioneren.
- ▶ Voor een betere elektrische veiligheid wordt het gebruik van een aardlekschakelaar met een uitschakelstroom van 30 mA geadviseerd. Controleer uw aardlekschakelaar altijd voor gebruik.

Vervoer en opbergen

- ▶ Schakel het gereedschap uit en controleer dat de uittrekbare greep vergrendeld is voordat u het vervoert.



Wees voorzichtig bij het optillen en dragen van het gereedschap, in het bijzonder wanneer de watertank vol is. Controleer of de uittrekbare greep stevig vergrendeld is. Gebruik de uittrekbare greep en de onderste voorste greep om het gereedschap op te tillen. Let bij het tillen op een gezonde houding voor uw rug. Buig uw knieën en houd uw rug recht.

- ▶ Wees voorzichtig bij het verplaatsen van het gereedschap over een helling of trap. Het gereedschap is zwaar wanneer het met water gevuld is.
- ▶ Verwijder water uit tank en pompstelsysteem voordat u het gereedschap opbergt.

Onderhoud

- ▶ Schakel het gereedschap uit en verwijder de accu voordat u onderhoudswerkzaamheden aan het gereedschap uitvoert.
- ▶ Reparaties mogen alleen worden uitgevoerd door een erkende Bosch-klantenservicewerkplaats.

Toebehoren en vervangingsonderdelen

- ▶ Gebruik alleen toebehoren en vervangingsonderdelen die door de fabrikant worden aanbevolen. Origineel toebehoren en originele vervangingsonderdelen waarborgen de storingsvrije werking van het gereedschap.

Symbolen

De volgende symbolen zijn van betekenis voor het lezen en begrijpen van de gebruiksaanwijzing. Zorg ervoor dat u de symbolen en hun betekenis herkent. Het juiste begrip van de symbolen helpt u het gereedschap goed en veilig te gebruiken.

Symbool	Betekenis
	Bewegingsrichting
	Reactierichting
	Inschakelen
	Uitschakelen
	Toebehoren en vervangingsonderdelen

Gebruik volgens bestemming

Het gereedschap is bestemd voor huishoudelijk gebruik, voor het reinigen van voertuigen, gereedschappen, ramen, boten, fietsen, honden (in de lagedrukmodus), speelgoed voor buiten, groenten- en bloemenkassen, tuinmeubelen, enz.

Voor de desbetreffende reinigingstaak moeten drukmodus en spuitpatroon juist worden ingesteld.

Afgebeelde componenten (zie afbeeldingen A en D)

De componenten zijn genummerd zoals op de afbeeldingen van het gereedschap op de pagina's met afbeeldingen.

- (1) Spuitkop
- (2) Trekker
- (3) Slangaansluiting pistool
- (4) Slang
- (5) Borstel
- (6) Accuoplaadindicatie
- (7) Opbergvak
- (8) Voorste greep
- (9) Waterafvoer
- (10) Filter (onder tankdop)
- (11) Tankdop
- (12) Schakelaar druksterkte
- (13) Aan/uit-schakelaar
- (14) Accuvakafdekking
- (15) Accuvakontgrendeling
- (16) Vergrendeling voor de uittrekbare greep
- (17) Uittrekbare greep
- (18) Spuitpistool
- (19) Accu^{A)}
- (20) Accuontgrendelingsknop
- (21) Oplaadapparaat^{A)}

A) Niet elk afgebeeld en beschreven accessoire is standaard bij de levering inbegrepen. Alle accessoires zijn te vinden in ons accessoireprogramma.

Technische gegevens

Accu-drukreiniger		Fontus
Productnummer		3 600 HB6 0..
Nominale spanning	V	18
Nominaal vermogen	W	180
Isolatieklasse		III, IP X4
Max. druk	MPa	1,5
Nominale druk	MPa	1,2
Maximale watertemperatuur	°C	50
Gewicht volgens EP-TA-procedure 01:2014	kg	9,8
Serienummer	Zie serienummer (typeplaatje) op gereedschap	

Accu-drukreiniger		Fontus
Toegestane omgevingstemperatuur		
- bij opladen	°C	0 ... +45
- bij gebruik en opbergen	°C	-20 ... +50
Accu		Li-Ion
Productnummer/capaciteit		
- 2 607 337 187	Ah	1,5
- 2 607 337 211	Ah	2,0
- 2 607 337 199	Ah	2,5
- 1 607 A35 07H	Ah	4,0
- 1 607 A35 01Y	Ah	6,0
Nominale spanning	V	18
Aantal accucellen		
- 2 607 337 187		5
- 2 607 337 211		5
- 2 607 337 199		5
- 1 607 A35 07H		10
- 1 607 A35 01Y		10

Oplaadapparaat		AL 1815 CV	AL 1830 CV
Productnummer			
2 607 226 ...	EU	... 077	... 965
2 607 226 ...	UK	... 079	... 967
Laadstroom	A	1,5	3,0
Opladtid (lege accu)			
- Accu met 1,5 Ah	min	63	33
- Accu met 2,0 Ah	min	84	45
- Accu met 2,5 Ah	min	105	60
- Accu met 4,0 Ah	min	160	95
- Accu met 6,0 Ah	min	230	130
Gewicht volgens EPTA-procedure 01:2014	kg	0,38	0,40
Isolatieklasse		□ / II	□ / II

Informatie over geluid en trillingen

Geluidsemissiewaarden bepaald volgens **EN 60745-2-54**.

Het A-gewogen geluidsniveau van het gereedschap bedraagt kenmerkend: Geluidsdrukkniveau **61 dB(A)**; geluidsvermogeniveau **74 dB(A)**. Onzekerheid **K=3 dB**.

Totale trillingswaarden $a_{h,v}$ (vectorsom van drie richtingen) en onzekerheid **K** bepaald volgens **EN 60745-2-54**: $a_{h,v} < 2,5$ m/s², **K = 1,5** m/s².

Montage en gebruik

Weergave/handelingsdoel	Afbeelding	Pagina
Afgebeelde componenten	A	216
Meegeleverd	B	217
Watertank vullen	C	217
Accu opladen en inzetten	D	218
Dragen en vervoeren	E	218
Slang aansluiten	F	219
Inschakelen	G	219
Straalsterkte instellen	H	220
Spuitpatroonvarianten	I	220
Borstel gebruiken	J	221
Uitschakelen Slang demonteren	K	222
Accu verwijderen	L	222
Onderhoud	M	223
Opbergen	N	223
Toebehoren	O	224

Ingebruikneming

Accu opladen

- ▶ **Let op de netspanning!** De spanning van de stroombron moet overeenkomen met de gegevens op het typeplaatje van het oplaadapparaat. Met 230 V aangegeven oplaadapparaten kunnen ook met 220 V worden gebruikt.

De accu is voorzien van een thermische beveiliging die ervoor zorgt dat de accu alleen in het temperatuurbereik tussen 0 °C en 45 °C kan worden opgeladen. Daardoor wordt een lange levensduur van de accu bereikt.

Let op: De accu wordt gedeeltelijk opgeladen geleverd. Laad de accu vóór het eerste gebruik volledig in het oplaadapparaat op om het volle vermogen van de accu te waarborgen.

De Li-Ion-accu kan op elk moment worden opgeladen zonder de levensduur te verkorten. Een onderbreking van het opladen schaadt de accu niet.

De Li-Ion-accu is met „Electronic Cell Protection (ECP)“, beschermd tegen diep ontladen. Als de accu leeg is, wordt het gereedschap uitgeschakeld door een veiligheidsschakeling. De pomp gaat uit.

Druk na het automatisch uitschakelen van het gereedschap niet meer op de aan/uit-schakelaar. De accu kan beschadigd worden.

Neem de aanwijzingen voor het afvoeren van de accu in acht.

Accu inzetten of verwijderen (zie afbeeldingen D en L)

Let op: Als niet-geschikte accu's worden gebruikt, kan dit leiden tot storingen of beschadiging van het gereedschap.

Druk op de accuvakontgrendeling (15) om de accuvakafdekking (14) te openen. Plaats de opgeladen accu (19) in het gereedschap. Controleer dat de accu volledig in het gereedschap is geplaatst.

Sluit het accuvak en controleer dat de vergrendeling van het accuvak (15) is vastgeklikt. De accuvakafdekking (14) beschermt de accu tegen spatwater tijdens het gebruik.

Druk op de accuvakontgrendeling (15) om de accuvakafdekking (14) te openen. Als u de accu (19) uit het gereedschap wilt verwijderen, drukt u op de accuontgrendelingsknop (20) en trekt u de accu uit het gereedschap.

Opladen

Het opladen begint zodra de stekker van het oplaadapparaat in het stopcontact worden gestoken en de accu (19) in het oplaadapparaat (21) wordt geplaatst.

Door de intelligente oplaadmethode wordt de oplaadtoestand van de accu automatisch herkend en wordt voor de accu afhankelijk van accutemperatuur en -spanning de optimale laadstroom gekozen.

Daardoor wordt de accu ontzien en blijft deze, indien in het oplaadapparaat bewaard, altijd volledig opgeladen.

Betekenis van de indicatie-elementen (Al 1815 CV)

Knipperende accuoplaadindicatie

 **Charge** Het opladen wordt aangegeven door het knipperen van de accuoplaadindicatie.

Knipperende accuoplaadindicatie

 **Full** De **permanent verlichte** accuoplaadindicatie geeft aan dat de accu volledig opgeladen is of dat de temperatuur van de accu buiten het toegestane oplaadtemperatuurbereik ligt en daarom niet kan worden opgeladen. Zodra de temperatuur binnen het toegestane temperatuurbereik ligt, wordt de accu opgeladen.

Als de accu niet in het oplaadapparaat is gestoken, geeft de **permanent verlichte** accuoplaadindicatie aan dat de stekker in het stopcontact is gestoken en het oplaadapparaat gereed is voor gebruik.

Betekenis van de indicatie-elementen (AL 1830 CV)

(Snel) knipperende groene accuoplaadindicatie

 **Charge** Het snelladen wordt aangegeven door **snel knipperen** van de **groene** accuoplaadindicatie.

Let op: Snel opladen is alleen mogelijk als de temperatuur van de accu zich binnen het toegestane oplaadtemperatuurbereik bevindt, zie het gedeelte „Technische gegevens“.

(Langzaam) knipperende groene accuoplaadindicatie

 Bij een oplaadstand van de accu van ca. 80% knippert de groene accuoplaadindicatie langzaam.

De accu kan voor direct gebruik uit het oplaadapparaat worden genomen.

Permanent verlichte groene accuoplaadindicatie

 De permanent verlichte accuoplaadindicatie geeft aan dat de accu volledig is opgeladen.

Als de accu niet in het oplaadapparaat is gestoken, geeft de permanent verlichte accuoplaadindicatie aan dat de stekker in het stopcontact is gestoken en het oplaadapparaat gereed is voor gebruik.

Permanent verlichte rode accuoplaadindicatie

 De permanent verlichte rode accuoplaadindicatie geeft aan dat de temperatuur van de accu buiten het toegestane oplaadtemperatuurbereik ligt, zie het gedeelte „Technische gegevens“. Zodra het toegestane temperatuurbereik is bereikt, schakelt het oplaadapparaat automatisch over op snel opladen.

Knipperende rode accuoplaadindicatie

 De knipperende rode accuoplaadindicatie geeft aan andere storing van het opladen aan, zie het gedeelte „Fouten – oorzaken en oplossingen“.

Bediening

Starten

Gebruik voor het vullen van de watertank altijd schoon water. Controleer of het filter (10) ingezet en onbeschadigd is (zie afbeelding C).

Bevestig de slang (4) aan de waterafvoer (9) en aan het spuitpistool (18) (zie afbeelding F).

Storingen opsporen

Accu-drukreiniger

Symptomen	Mogelijke oorzaak	Oplossing
Motor start niet	Accu leeg	Laad de accu op
	Accu te koud of te heet	Accu laten opwarmen of afkoelen
	Gereedschap bevroren	Wacht tot het gereedschap ontdooid is.
Druk pulseert	Geblokkeerde sproeier	Sproeier reinigen
	Lucht in de pomp	Laat het gereedschap in de turbodrukmodus met douchesproeier lopen tot de lucht uit het systeem is
Motor loopt, maar druk begrensd of geen werkdruk	Watertank is leeg	Watertank vullen
	Pomp niet voorbereid	Houd de trekker ingedrukt om de lucht te laten ontsnappen
Stroomindicatie brandt, maar pomp loopt niet meer	Droogloopbeveiliging is geactiveerd	Gereedschap uitschakelen, watertank vullen en gereedschap weer inschakelen

Kies het gewenste spuitpatroon door het draaien van de spuitkop (1) (zie afbeelding I).

Kies de gewenste straalsterkte op de schakelaar (12) (zie afbeelding H).

Druk op de aan/uit-schakelaar (13) en houd de trekker (2) ingedrukt tot er water naar buiten komt (zie afbeelding G).

Let op: Gebruikt u het product na het leegmaken van de watertank voor de eerste keer, kan het 10 seconden duren voordat het water naar buiten komt.

Autostopfunctie

De motor van het gereedschap wordt uitgeschakeld zodra de trekker (2) van de pistoolgreep wordt losgelaten.

Droogloopbeveiliging

De motor wordt uitgeschakeld als de pomp langer dan 20 seconden zonder water loopt.

Schakel het gereedschap uit en vul het water in de watertank bij. Schakel daarna het gereedschap opnieuw in.

Sleepfunctie

Het gereedschap wordt na 5 minuten zonder bediening automatisch uitgeschakeld.

Borstel monteren en demonteren (zie afbeelding J)

De borstel (5) wordt aangebracht op het spuitpistool en maakt de reiniging effectiever.

Duw de borstel recht op het spuitpistool (18). Voer de bovenste en onderste klem van de borstel in de bijbehorende opening van het spuitpistool.

Als u de borstel los wilt maken, drukt u de bovenste klem omhoog en trekt u de borstel los.

Symptomen	Mogelijke oorzaak	Oplossing
Gereedschap wordt uitgeschakeld	Sleepfunctie is geactiveerd	Druk de aan/uit-schakelaar voor de activering
	Accu leeg	Laad de accu op
Gereedschap lek	Pomp lekt	Geringe waterlekkages zijn mogelijk, bij grotere lekkages neemt u contact op met de klantenservice
	Lek in aansluitingen	Controleer of de aansluitingen juist gemonteerd zijn
	Tankdop lek	Controleer of de tankdop goed is afgesloten
De motor start in de standbymodus	Lek in pomp, spuitpistool of slang	Bij aanhoudende storingen in de standbymodus neemt u contact op met de klantenservice
Slang kan niet verwijderd worden	Als het gereedschap nog ingeschakeld is, is door de druk in het gereedschap meer kracht nodig.	Schakel het gereedschap uit en houd vervolgens de trekker ingedrukt om de druk te verlagen.

Accu en oplaadapparaat

Symptomen	Mogelijke oorzaak	Oplossing
Rode accuoplaadindicatie knippert	Accu niet of niet juist geplaatst	Accu juist op oplaadapparaat plaatsen
Geen opladen mogelijk	Accucontacten vuil	Reinig de accucontacten, bijvoorbeeld door de accu enkele keren te plaatsen en te verwijderen, of vervang de accu indien nodig
	Accu defect	Vervang de accu
Accuoplaadindicaties branden niet	Netsnoer van het oplaadapparaat is niet (of niet goed) vastgestoken	Steek de stekker (volledig) in het stopcontact
	Stopcontact, netsnoer of oplaadapparaat defect	Netspanning controleren, oplaadapparaat indien nodig door een erkende klantenservice voor Bosch elektrische gereedschappen laten controleren

Onderhoud, bewaren en vervoeren

Schakel het gereedschap uit en houd de trekker ingedrukt om het water uit de slang te laten lopen.

Maak de slang los van het spuitpistool en de waterafvoer. Spuitpistool, borstel en slang kunnen op het gereedschap worden opgeborgen.

Laat het water uit het systeem lopen en verwijder de accu.

Klantenservice en gebruikadvies

www.bosch-pt.de

Vermeld bij vragen en bestellingen van vervangingsonderdelen altijd het uit tien cijfers bestaande productnummer volgens het typeplaatje van het product.

België

Tel.: (02) 588 0589

Fax: (02) 588 0595

E-mail: outillage.gereedschap@be.bosch.com

Nederland

Tel.: (076) 579 54 54

Fax: (076) 579 54 94

E-mail: gereedschappen@nl.bosch.com

Transport

Op de meegeleverde Lithium-Ion-accu's zijn de eisen voor het vervoer van gevaarlijke stoffen van toepassing. De accu's kunnen door de gebruiker zonder verdere voorwaarden over de weg worden vervoerd.

Bij verzending door derden (bijv. luchtvervoer of vervoersbedrijf) moeten bijzondere eisen ten aanzien van verpakking en markering in acht worden genomen. In deze gevallen moet bij de voorbereiding van de verzending een deskundige voor gevaarlijke goederen worden geraadpleegd.

Verzend accu's alleen als de behuizing onbeschadigd is. Plak blootliggende contacten af en verpak de accu zodanig dat deze niet in de verpakking beweegt. Neem ook eventuele bijkomende nationale voorschriften in acht.

Afvalverwijdering



bruikt.



Elektrische gereedschappen, accu's, toebehoren en verpakkingen moeten op een voor het milieu verantwoorde wijze worden herge-

gooid. Gooi elektrische gereedschappen, accu's en batterijen niet bij het huisvuil!

Alleen voor landen van de EU:

Volgens de Europese richtlijn 2012/19/EU moeten niet meer bruikbare elektrische gereedschappen en volgens de Europese richtlijn 2006/66/EG moeten defecte of lege accu's en batterijen apart worden ingezameld en op een voor het milieu verantwoorde wijze worden hergebruikt.

Accu's en batterijen:**Li-ion:**

Lees de aanwijzingen in het gedeelte Vervoer en neem deze in acht.

Dansk**Sikkerhedsinstrukser**

- ▶ **ADVARSEL! Læs alle sikkerhedsinstrukser og instrukser.** I tilfælde af manglende overholdelse af sikkerhedsinstrukserne og instrukserne er der risiko for elektrisk stød, brand og/eller alvorlige kvæstelser.

Forklaring af symboler på haveværktøjet

Generel sikkerhedsadvarsel.



Læs brugsanvisningen.



Ret aldrig vandstrålen mod ansigtet på mennesker og dyr, værktøjet eller elektriske dele.

Betjening

- ▶ Brugeren må kun benytte værktøjet i henhold til ovenstående punkter. Tag hensyn til omgivelserne. Hold øje med andre personer, især børn, når der arbejdes med værktøjet.

- ▶ Tillad aldrig børn, personer med begrænsede fysiske, sensoriske eller psykiske evner eller med manglende erfaring og/eller med manglende viden og/eller personer, der ikke er fortrolige med disse instrukser, at bruge haveværktøjet. Lokale regler kan bestemme alderen på den person, som må betjene produktet.
- ▶ Børn bør holdes under opsyn for at forhindre, at de leger med haveværktøjet.
- ▶ Brugeren bærer ansvaret for tredjemand, der opholder sig i arbejdsområdet. Ret ikke strålen tilfældigt mod personer eller dyr i omgivelserne.

Anvendelse

- ▶ Alle strømførende dele i arbejdsområdet skal være stænkvandsbeskyttet.
- ▶ Asbestholdige og andre materialer, der indeholder sundhedsfarlige stoffer, må ikke rengøres med en højtryksrensere.
- ▶ Brug kun værktøjet, når akkurummet er lukket. Derved beskyttes akkuen mod stænkvand.
- ▶ Kontrollér produktet og tilbehøret for mangler og vær sikker på, at både produkt og tilbehør er sikre, før produktet tages i brug. Produkt og tilbehør må ikke benyttes, hvis den/det udviser mangler.
- ▶ Produktet skal stå på et fast underlag.

- ▶ Der må ikke opsuges opløsningsmiddelholdige væsker, ufortyndede syrer, acetone eller opløsningsmidler inkl. benzin, farvefortynder og fyringsolie, da deres sprøjtetåge er højt antændelig, eksplosiv og giftig.
- ▶ Påfyld aldrig vandtanken uden filteret, eller hvis filteret er beskadiget.
- ▶ **Udfør ikke ændringer på produktet.** Ikke tilladte ændringer kan forringe dit produkts sikkerhed, føre til mere støj og større vibrationer og dårlig ydelse.
- ▶ Ret ikke vandstrålen mod ansigterne på mennesker eller dyr.
- ▶ Dyp aldrig produktet ned i vand for at fylde tanken.
- ▶ Højt tryk kan få genstande til at springe tilbage. Brug egnet, personligt beskyttelsesudstyr som f.eks. beskyttelsesbriller, hvis det er nødvendigt.
- ▶ Fyld kun vandtanken med frisk (ikke saltholdigt) vand.

Henvisninger til optimal håndtering af akkuen

- ▶ **Åbn ikke akkuen.** Fare for kortslutning.



Beskyt akkuen mod varme (f.eks. også mod varige solstråler), brand, vand og fugtighed. Fare for eksplosionsfare.



- ▶ **Beskadiges akkuen eller bruges den forkert, kan der sive dampe ud.** Udluft området og gå til læge, hvis du føler dig utilpas. Dampene kan irritere luftvejene.
- ▶ **Anvend kun akkuen i forbindelse med dit Bosch-produkt.** Kun på denne måde beskyttes batteriet mod farlig overbelastning.
- ▶ **Akkuen kan blive beskadiget af spidse genstande som f.eks. søm eller skruetrækkere eller ydre kraftpåvirkning.** Der kan opstå indvendig kortslutning, så akkuen kan antændes, ryge, eksplodere eller overophedes.

- ▶ **Kortslut ikke akkuen.** Fare for eksplosionsfare.
- ▶ Rengør akkuens ventilationsåbninger en gang imellem med en blød, ren og tør pensel.

Sikkerhedsinstrukser for ladeaggregater



Læs alle sikkerhedsinstrukser og instrukser. I tilfælde af manglende overholdelse af sikkerhedsinstrukserne og instrukserne er der risiko for elektrisk stød, brand og/eller alvorlige kvæstelser.

- ▶ **Opbevar alle sikkerhedsinstrukser og instrukser til senere brug.**

Brug kun ladeaggregatet, hvis du er i stand til at vurdere alle funktioner 100% og gennemføre dem uden indskrænkninger eller har modtaget tilsvarende instruktioner.

- ▶ Tillad aldrig børn, personer med begrænsede fysiske, sensoriske eller psykiske evner eller med manglende erfaring og/eller med manglende viden og/eller personer, der ikke er fortrolige med disse instrukser, at bruge ladeaggregatet. Lokale regler kan bestemme alderen på den person, som må betjene produktet.
- ▶ **Hold børn under opsyn.** Dermed sikres det, at børn ikke leger med ladeaggregatet.
- ▶ Oplad kun Bosch Li-Ion-akkuer med en kapacitet fra **1,5 Ah** (fra **3** akkuceller). Akku-spændingen skal passe til ladeaggregatets akku-ladespænding. Forsøg ikke at oplade akkuer, der ikke kan genoplades. I modsat fald er der risiko for brand og eksplosion.
- ▶ **Udsæt ikke ladeaggregatet for regn eller fugtighed.** Indtrængning af vand i ladeaggregatet øger risikoen for elektrisk stød.
- ▶ **Hold laderen ren.** Ved tilsmudsning er der fare for elektrisk stød.
- ▶ **Kontrollér altid ledning og stik før anvendelse af laderen. Brug ikke laderen, hvis den er beskadiget. Åbn aldrig laderen på egen hånd, og sørg for, at repara-**

rationer kun udføres af kvalificerede fagfolk, og at der kun benyttes originale reservedele. Beskadigede ladere, ledninger og stik øger risikoen for elektrisk stød.

- ▶ **Brug ikke laderen på et letantændeligt underlag (f.eks. papir, tekstiler osv.) eller i brændbare omgivelser.** Der er brandfare på grund af den opvarmning af laderen, der forekommer under ladning.
- ▶ **Undlad at tildække ladeaggregatets udluftningsåbninger.** Ellers kan ladeaggregatet blive overophedet og ikke længere fungere korrekt.
- ▶ Øget elektrisk sikkerhed opnås ved at bruge en FI-kontakt (HFI-relæ) med en max. brydestrøm på 30 mA. Kontrollér altid FI-kontakten før brug.

Transport og opbevaring

- ▶ Sluk for produktet og kontroller, at det udtrækkelige greb er låst før transporten.



Vær forsigtig, når produktet løftes og bæres, især når vandtanken er fuld. Kontrol-

ler, om det udtrækkelige greb er låst sikkert. Brug det udtrækkelige greb og det forreste greb forinden til at løfte produktet. Sørg for at indtage en sund rygholdning, når produktet løftes. Bøj knæene og hold ryggen lige.

- ▶ Bevæg produktet forsigtigt hen over hældninger eller trin. Produktet vejer meget, når det er fyldt med vand.
- ▶ Tøm vandet ud af tanken og pumpe-systemet, før produktet stilles til opbevaring.

Vedligeholdelse

- ▶ Sluk for produktet og tag akkuen ud, før vedligeholdelsesarbejde foretages på produktet.
- ▶ Reparationer må kun gennemføres af autoriserede Bosch serviceværksteder.

Tilbehør og reservedele

- ▶ Det er kun tilladt at benytte tilbehør og reservedele, der er frigivet af fabrikanten. Originalt tilbehør og originale reservedele sikrer en fejlfri drift af produktet.

Symboler

De efterfølgende symboler er af betydning for at kunne læse og forstå brugsanvisningen. Læg mærke til symbolerne og overhold deres betydning. En rigtig forståelse af symbolerne er med til at sikre en god og sikker brug af produktet.

Symbol	Betydning
	Bevægelsesretning
	Reaktionsretning
	Tænding
	Slukning
	Tilbehør/reservedele

Beregnet anvendelse

Produktet er beregnet til at blive brugt i husholdningen, til at rengøre køretøjer, værktøjer, vinduer, både, cykler, hunde (med lavtryk), legetøj til brug udendørs, drivhuse, havemøbler osv.

Trykfunktionen og sprøjtemønsteret skal indstilles rigtigt til den enkelte rengøringsopgave.

Illustrerede komponenter (se billeder A og D)

Nummereringen af de illustrerede komponenter refererer til illustrationen af produktet på de illustrerede sider.

- (1) Dysehoved
- (2) Afrækker
- (3) Slangetilslutning pistol
- (4) Slange
- (5) Børste
- (6) Akku-ladeindikator
- (7) Opbevaringsrum
- (8) Forreste håndgreb
- (9) Vandåbning
- (10) Filter (under tankdæksel)

- (11) Tankdæksel
- (12) Kontakt trykstyrke
- (13) Start-stop-kontakt
- (14) Akkurum-afdækning
- (15) Akkurum-oplåsning
- (16) Låsning af det udtrækkelige greb
- (17) Udtrækkeligt greb
- (18) Sprøjtepestol
- (19) Akku^{A)}
- (20) Akku-udløserknop
- (21) Ladeaggregat^{A)}

A) **Tilbehør, som er illustreret og beskrevet i betjeningsvejledningen, er ikke indeholdt i leveringen. Det fuldstændige tilbehør findes i vores tilbehørsprogram.**

Tekniske data

Akku-trykreuser		Fontus
Varenummer		3 600 HB6 0..
Netspænding	V	18
Nominel effekt	W	180
Beskyttelsesklasse		III, IP X4
Maks. tryk	MPa	1,5
Nominel tryk	MPa	1,2
Maks. vandtemperatur	°C	50
Vægt svarer til IEP-TA-Procedure 01:2014	kg	9,8
Serienummer (Serial Number)	Se serienummer (typeskilt) på produkt	
Tilladt omgivelsestemperatur		
- ved opladning	°C	0 ... +45
- ved drift og opbevaring	°C	-20 ... +50
Akku		Li-Ion
Varenummer/kapacitet		
- 2 607 337 187	Ah	1,5
- 2 607 337 211	Ah	2,0
- 2 607 337 199	Ah	2,5
- 1 607 A35 07H	Ah	4,0
- 1 607 A35 01Y	Ah	6,0
Netspænding	V	18
Antal akkuceller		
- 2 607 337 187		5
- 2 607 337 211		5
- 2 607 337 199		5
- 1 607 A35 07H		10

Akku-trykreuser		Fontus	
- 1 607 A35 01Y			10
Ladeaggregat		AL 1815 CV	AL 1830 CV
Varenummer			
2 607 226 ...	EU	... 077	... 965
2 607 226 ...	UK	... 079	... 967
Ladestrøm	A	1,5	3,0
Ladetid (tom akku)			
- Akku med 1,5 Ah	min	63	33
- Akku med 2,0 Ah	min	84	45
- Akku med 2,5 Ah	min	105	60
- Akku med 4,0 Ah	min	160	95
- Akku med 6,0 Ah	min	230	130
Vægt svarer til IEP-TA-Procedure 01:2014	kg	0,38	0,40
Beskyttelsesklasse		□ / II	□ / II

Støj-/vibrationsinformationer

Støjemissionsværdier beregnet iht. **EN 60745-2-54**.

Produktets A-vægtede støjniveau er typisk: Lydtryksniveau **61 dB(A)**; lydeffektniveau **74 dB(A)**. Usikkerhed **K=3 dB**.

Samlede vibrationsværdier a_h (vektorsum for tre retninger) og usikkerhed **K** beregnet iht. **EN 60745-2-54**: $a_h < 2,5 \text{ m/s}^2$, **K = 1,5 m/s²**.

Montering og drift

Visning/handling	Billede	Side
Illustrerede komponenter	A	216
Leveringsomfang	B	217
Påfyldning af vandtank	C	217
Ladning og isætning af akku	D	218
Bæring og transport	E	218
Tilslutning af slange	F	219
Tænding	G	219
Indstilling af strålestyrke	H	220
De forskellige sprøjtemønstre	I	220
Brug af børste	J	221
Slukning	K	222
Afmontering af slange		
Fjernelse af akku	L	222

Visning/handling	Billede	Side
Vedligeholdelse	M	223
Opbevaring	N	223
Tilbehør	O	224

Ibrugtagning

Akku lades

- **Kontroller netspændingen! Strømkildens spænding skal stemme overens med angivelserne på ladeaggregatets typeskilt. Ladeaggregater til 230 V kan også tilsluttes 220 V.**

Akkuen er udstyret med en temperaturovervågning, som kun tillader ladning i et temperaturområde mellem 0 °C og 45 °C. Derved opnås en lang levetid for akkuen.

Bemærk: Akkuen er delvist opladet, når den udleveres. For at sikre at akkuen fungerer 100% lades akkuen fuldstændigt i ladeaggregatet før første ibrugtagning.

Li-Ion-akkuen kan oplades til enhver tid, uden at levetiden forkortes. En afbrydelse af opladningen beskadiger ikke akkuen.

Li-Ion-akkuen er beskyttet mod dybafledning via „Electronic Cell Protection (ECP)“. Er akkuen afladet, slukkes produktet med en beskyttelseskontakt: Pumpen slukker.

Tryk ikke mere på start-stop-kontakten efter automatisk slukning af produktet. Akkuen kan blive beskadiget.

Læs og overhold henvisningerne mht. bortskaffelse af akkuen.

Akku sættes i/tages ud (se billeder D og L)

Bemærk: Anvendes ikke egnede akkuer, kan dette føre til fejlfunktioner eller til beskadigelse af produktet.

Tryk på akkurum-oplåsnings (15) for at åbne akkurum-afdækningen (14). Sæt den opladte akku (19) i. Sikr, at akkuen er sat rigtigt i.

Luk akkurummet og sikr, at låsen til akkurummet (15) er faldet i hak. Akkurum-afdækningen (14) beskytter akkuen mod stænk vand under brug.

Tryk på akkurum-oplåsnings (15) for at åbne akkurum-afdækningen (14). Akkuen (19) tages ud af produktet ved at trykke på akku-udløserknappen (20) og trække akkuen ud.

Opladning

Opladningen starter, så snart ladeaggregatets netstik sættes i stikdåsen og akkuen (19) placeres i ladeaggregatet (21).

Den intelligente ladeprocess gør, at akkuens ladetilstand automatisk erkendes, og at den optimale ladestrøm vælges, afhængigt af akkuteperatur og akkuspænding.

Derved skånes akkuen, desuden er den altid opladet 100%, når den opbevares i ladeaggregatet.

Betydning af displayelementerne (AI 1815 CV)

Blinklys akku-kontrollampe

 **Charge** Opladningen signaliseres ved, at akku-kontrollampen blinker.

Konstant lys akku-kontrollampe

 **Full** Lyser akku-kontrollampen **varigt**, betyder det, at akkuen er helt opladet, eller at akkuens temperatur er uden for det tilladte ladetemperaturområde og derfor ikke kan lades. Så snart det tilladte temperaturområde er nået, lades akkuen.

Er akkuen ikke sat i, betyder et **konstant lys** i akku-kontrollampen, at netstikket er sat i stikdåsen, og at ladeaggregatet er klart.

Betydning af displayelementerne (AL 1830 CV)

Blinklys (hurtigt) grøn akku-kontrollampe

 **Charge** Lynopladningen signaliseres ved, at den **grønne** akku-kontrollampe **blinker hurtigt**.

Bemærk: Hurtigopladningen er kun mulig, hvis akkuens temperatur er i det tilladte ladetemperaturområde, se afsnit "Tekniske data".

Blinklys (langsomt) grøn akku-kontrollampe

 **GO 80%** Når akkuen er ladet ca. 80%, **blinkerden grønne** akku-kontrollampe **langsomt**.

Akkuen kan tages ud og bruges med det samme.

Konstant grøn akku-kontrollampe

 **Full** Når akku-kontrollampen **lyser konstant**, er akkuen helt opladet.

Er akkuen ikke sat i, betyder et **konstant lys** i akku-kontrollampen, at netstikket er sat i stikdåsen, og at ladeaggregatet er klart.

Konstant rød akku-kontrollampe

 Når den **røde** akku-kontrollampe **lyser konstant**, er akkuens temperatur uden for det tilladte ladetemperaturområde, se afsnit "Tekniske data". Så snart det tilladte temperaturområde er nået, skifter ladeaggregatet automatisk til lynopladning.

Blinklys rød akku-kontrollampe

 **Blinklyset** fra den **røde** akku-kontrollampe signaliserer en anden fejl på opladningen, se afsnit "Fejl – Årsag og afhjælpning".

Betjening

Start

Fyld altid vandtanken med frisk vand. Kontroller, om filteret (10) er sat i og er ubeskadiget (se billede C).

Fastgør slangen (4) på vandåbningen (9) og sprøjtepipstolen (18) (se billede F).

Vælg det ønskede sprøjtemønster ved at dreje dysehovedet (1) ud (se billede I).

Vælg den ønskede stråleykkelse med kontakten **(12)** (se billede **H**).

Tryk på start-stop-kontakten **(13)** og hold aftrækkeren **(2)** nedtrykket, til vand strømmer ud (se billede **G**).

Bemærk: Bruges produktet første gang, efter at vandtanken er blevet tømt, kan det vare op til 10 sekunder, før vand strømmer ud.

Autostop-funktion

Produktet slukker motoren, så snart aftrækkeren **(2)** slippes på pistolgrebet.

Beskyttelse mod at løbe tør

Motoren slukker, hvis pumpen kører uden vand i mere end **20** sekunder.

Sluk for produktet og fyld vand på vandtanken. Tænd herefter produktet igen.

Sleep-funktion

Produktet slukker af sig selv efter **5** minutter, hvis den ikke betjenes.

Montering/afmontering af børste (se billede **J**)

Børsten **(5)** anbringes på sprøjtepistolen og gør rengøringen mere effektiv.

Skub børsten lige på sprøjtepistolen **(18)**. Før den øverste og nederste klemme på børsten ind i den passende åbning på sprøjtepistolen.

Børsten løsnes ved at trykke den nederste klemme opad, hvorefter børsten kan tages af.

Fejlsøgning

Akku-trykreuser

Symptomer	Mulig årsag	Afhjælpning
Motoren går ikke i gang	Akkuen er afladt	Oplad akkuen
	Akkuen er for kold/varm	Opvarm/afkøl akkuen
	Produktet er frosset	Vent, til produktet er tørt op
Trykket pulserer	Dysen er blokeret	Rens dysen
	Luft i pumpen	Lad produktet køre i turbotrykfunktionen med blusedyse, til der ikke er mere luft i systemet
Motoren går dog noget indskrænket, eller der er ikke noget arbejds-tryk	Vandtanken er tom	Fyld vandtanken op med vand
	Pumpen er ikke forberedt	Hold aftrækkeren nedtrykket, så luften kan slippe ud
Strømlampen lyser, men pumpen går ikke mere	Beskyttelsen mod at løse tør blev aktiveret	Sluk for produktet, fyld vandtanken op med vand og tænd for produktet igen
Produktet slukker	Sleep-funktionen blev aktiveret	Tryk på start-stop-kontakten for at aktivere
	Akkuen er afladt	Oplad akkuen
Produktet er utæt	Pumpen er utæt	Små vandlækager er mulige, konstateres større lækager, kontaktes kundeservicen
	Tilslutninger er utætte	Kontroller, om tilslutningerne er monteret rigtigt
	Tankdækslet er utæt	Kontrollér, om tankdækslet er lukket rigtigt
Motoren går i gang i standby	Pumpe, sprøjtepistol eller slange er utætte	Kontakt kundeservicen, hvis fejl i standby-funktionen ikke forsvinder
Slangen kan ikke fjernes	Er produktet stadigvæk tændt, øges den nødvendige kraft på grund af trykket i produktet.	Sluk for produktet, tryk herefter på aftrækkeren for at reducere trykket

Akku og ladeaggregat

Symptomer	Mulig årsag	Afhjælpning
Den røde akku-kontrol-lampe blinker	Akkuen er ikke sat (rigtigt) i	Anbring akkuen korrekt på ladeaggregatet
	Akkukontakter er snavset	Rengør akkukontakterne; f.eks. ved at sætte akkuen i og tage den ud flere gange eller erstatte den
Opladning er ikke mulig	Akku defekt	Skift akkuen

Symptomer	Mulig årsag	Afhjælpning
Akku-kontrollamper lyser ikke	Ladeaggregatets netstik er ikke sat (rigtigt) i Stikdåse, netkabel eller ladeaggregat er defekt	Sæt netstikket (helt) ind i stikdåsen Kontrollér netspændingen, lad evt. ladeaggregatet blive kontrolleret af en autoriseret servicecenter for Bosch-el-værktøj

Vedligeholdelse, opbevaring og transport

Sluk for produktet og tryk på aftrækkeren for at tømme slangen for vand.

Løsn slangen fra sprøjtepipstolen og vandåbningen. Sprøjtepipstolen, børsten og slangen kan opbevares på produktet.

Tøm vandet ud af systemet og fjern akkuen.

Kundeservice og anvendelsesrådgivning

www.bosch-pt.de

Produktets 10-cifrede varenummer (se typeskilt) skal altid angives ved forespørgsler og bestilling af reservedele.

Dansk

Bosch Service Center
Telegrafvej 3
2750 Ballerup

På www.bosch-pt.dk kan der online bestilles reservedele eller oprettes en reparations ordre.

Tlf. Service Center: 44898855

Fax: 44898755

E-Mail: vaerktoej@dk.bosch.com

Transport

De indeholdte Li-Ion-akkuer overholder bestemmelserne om farligt gods. Akkuerne kan transporteres af brugeren på offentlig vej uden yderligere pålæg.

Ved forsendelse gennem tredjemand (f.eks.: lufttransport eller spedition) skal særlige krav vedr. emballage og mærkning overholdes. Her skal man kontakte en fagsekspert, før forsendelsesstykket forberedes.

Send kun akkuer, hvis huset er ubeskadiget. Tilklæb åbne kontakter og indpak akkuen på en sådan måde, at den ikke kan bevæge sig i emballagen. Eventuelle mere vidtgående nationale forskrifter skal også overholdes.

Bortskaffelse



batterier ud hushold-

El-værktøj, akku, tilbehør og emballage skal genbruges på en miljøvenlig måde.



Smid ikke el-værktøj og akkuer/sammen med det almindelige ningsaffald!

Gælder kun i EU-lande:

Iht. det europæiske direktiv 2012/19/EU skal kasseret elektroværktøj og iht. det europæiske direktiv 2006/66/EF skal defekte eller opbrugte akkuer/batterier indsamles separat og genbruges iht. gældende miljøforskrifter.

Akkuer/batterier:

Li-Ion:

Følg venligst henvisninger i afsnit Transport.

Svensk

Säkerhetsanvisningar

- **WARNING! Läs alla säkerhetsanvisningar och anvisningar.** Underlåtenhet att följa säkerhetsanvisningarna och anvisningarna kan leda till elstötar, eldsvåda och/eller svåra personskador.

Beskrivning av symbolerna på trädgårdsredskapet



Allmän varning för riskmoment.



Läs noga igenom bruksanvisningen.



Rikta aldrig vattenstrålen mot huvudet på människor eller djur, redskapet själv eller elektriska delar.

Användning

- ▶ Högtryckstvätten får endast användas för avsett ändamål. Ta hänsyn till lokala förhållanden. Under arbetet se upp för obehöriga personer och speciellt då barn.
- ▶ Låt aldrig barn, personer med begränsad fysisk, sensorisk eller psykisk förmåga eller erfarenhet och/eller bristande kunskap och/eller personer som inte är bekanta med dessa instruktioner använda trädgårdsredskapet. Nationella föreskrifter begränsar eventuellt tillåten ålder för användning.
- ▶ Barn bör övervakas för att säkerställa att de inte leker med trädgårdsredskapet.
- ▶ Användaren är ansvarig för utomstående på arbetsområdet. Rikta inte strålen oavsiktligt mot personer eller djur i omgivningen.

Användning

- ▶ Alla strömförande delar inom arbetsområdet måste vara spolsäkra.
- ▶ Asbesthaltiga och andra material som innehåller hälsofarliga ämnen får inte spolav.
- ▶ Använd redskapet endast med batterifacket slutet. Därigenom skyddas batteriet mot fukt.
- ▶ Redskapet med tillbehör ska innan det tas i bruk kontrolleras avseende felfritt tillstånd och driftsäkerhet. Är

redskapet inte i felfritt tillstånd får det inte längre användas.

- ▶ Redskapet måste stå på ett stadigt underlag.
- ▶ Följande ämnen får inte användas; vätskor som innehåller lösningsmedel, utspädda syror, aceton eller lösningsmedel som t. ex. bensin, utspädningsmedel och eldningsolja eftersom dessa ämnen alstrar en spraydimma som är högt antändlig, explosiv och giftig.
- ▶ Fyll aldrig vattentanken utan filtret eller om filtret är skadat.
- ▶ **Gör inga förändringar på redskapet.** Otillåtna förändringar kan menligt påverka redskapets säkerhet och leda till kraftigare buller och vibrationer samt dålig effekt.
- ▶ Rikta inte vattenstrålen mot människors eller djurs huvud.
- ▶ Doppa aldrig ned redskapet i vatten för att fylla tanken.
- ▶ Vid högt tryck kan objekten studsas tillbaka. Använd om så krävs lämplig personlig skyddsutrustning, t. ex. skyddsglasögon.
- ▶ Använd endast friskt (inte salthaltigt) vatten för fyllning av vattentanken.

Anvisningar för optimal hantering av batteriet

- ▶ **Öppna inte batteriet.** Detta kan leda till kortslutning.



Skydda batteriet mot hög värme och även mot t.ex. längre solbestrålning, eld, vatten och fukt. Risk för explosion.

- ▶ **Ur skadat eller fel använt batteri kan ångor avgå.** Tillför friskluft och uppsök en läkare vid besvär. Ångorna kan reta andningsvägarna.
- ▶ **Använd det uppladdningsbara batteriet endast med din Bosch-produkt.** Detta skyddar batteriet mot farlig överbelastning.
- ▶ **Batteriet kan skadas av vassa föremål som t.ex. spikar eller skruvmejslar eller på grund av yttre påverkan.** En intern kortslutning kan uppstå och rök, explosion eller överhettning kan förekomma hos batteriet.
- ▶ **Kortslut inte batteriet.** Explosionsrisk föreligger.
- ▶ Rengör vid tillfälle batterimodulens ventilationsöppningar med en mjuk, ren och torr pensel.

Säkerhetsanvisningar för laddare



Läs alla säkerhetsanvisningar och anvisningar. Underlåtenhet att följa säkerhetsanvisningarna och anvisningarna kan leda till elstötar, eldsvåda och/eller svåra personskador.

Spara alla säkerhetsanvisningar och anvisningar för framtida bruk.

Använd laddaren endast om du är förtrogen med dess funktioner och utan inskränkning behärskar hanteringen eller om du fått de anvisningar för manövrering som krävs.

- ▶ **Låt aldrig barn, personer med begränsad fysisk, sensorisk eller psykisk förmåga eller erfarenhet och/eller bristande kunskap och/eller personer som inte är bekanta med dessa instruktioner använda laddaren.** Nationella föreskrifter begränsar eventuellt tillåten ålder för användning.
- ▶ **Observera barn i närheten.** Därvid säkerställs att barn inte leker med laddaren.
- ▶ Ladda endast Boschs uppladdningsbara litiumjonbatterier från en kapacitet på **1,5 Ah** (från **3** battericeller). Batterispänningen måste stämma överens med laddarens batterispänning. Ladda inga engångsbatterier. Annars föreligger brand- och explosionsrisk.



Skydda laddaren mot regn och väta. Tränger vatten in i laddaren ökar risken för elektrisk stöt.

- ▶ **Håll laddaren ren.** Vid smuts ökar risken för elektrisk stöt.
- ▶ **Kontrollera laddare, kabel och kontakt innan varje användning.** Använd inte laddaren om du märker någon skada. Öppna inte laddaren på egen hand utan låt endast reparera det av specialister, som använder sig av originalreservdelar. Skadade laddare, kabel eller kontakt ökar risken för elstöt.
- ▶ **Använd inte laddaren på lättantändligt underlag (t.ex. papper, textil osv.) eller i lättantändlig omgivning.** Brandrisk föreligger på grund av uppvärmning av laddaren under drift.
- ▶ **Täck inte över laddarens ventilationsöppningar.** Laddaren kan i annat fall överhettas och fungerar då inte längre korrekt.
- ▶ För ökad elektrisk säkerhet rekommenderas användningen av en jordfelsbrytare med en max. utlösningsström på 30 mA. Testa alltid jordfelsbrytaren före användning.

Transport och lagring

- ▶ Innan transport, koppla från redskapet och försäkra att det utdragbara handtaget är låst.



Var försiktig då du lyfter eller bär redskapet, speciellt om vattentanken är full.

Kontrollera att det utdragbara handtaget är säkert låst. Använd det utdragbara handtaget och det undre främre handtaget för att lyfta redskapet. Giv akt på en hälsosam ryggeställning då du lyfter. Böj knäna och håll ryggen rak.

- ▶ Förflytta redskapet försiktigt över sluttningar och steg. Redskapet är tungt då det är fyllt med vatten.
- ▶ Töm ut vattnet från tanken och pumpsystemet före lagring.

Service





- ▶ Koppla från redskapet och tag bort batteriet innan service på redskapet.
- ▶ Reparationer får utföras endast av auktoriserade Bosch serviceverkstäder.

Tillbehör och reservdelar

- ▶ Använd endast tillbehör och reservdelar som godkänts av tillverkaren. Original tillbehör och original reservdelar garanterar att högtrycktvätten fungerar korrekt.

Symboler

Symbolerna nedan är viktiga för att kunna läsa och förstå bruksanvisningen. Lägg symbolerna och deras betydelse på minnet. Korrekt tolkning av symbolerna hjälper till att bättre och säkrare använda redskapet.

Symbol	Betydelse
	Rörelseriktning
	Reaktionsriktning
	Inkoppling
	Frånkoppling
	Tillbehör/reservdelar

Ändamålsenlig användning

Redskapet är avsett för hemmabruk, för rengöring av fordon, verktyg, fönster, båtar, cyklar, hundar (med lågtryck), utomhusleksaker, växthus, trädgårdsmöbel osv.

Tryckfunktion och sprutmodell bör ställas in riktigt för respektive rengöringsuppgift.

Illustrerade komponenter (se bilder A och D)

Numreringen av avbildade komponenter hänvisar till illustration av redskapet på grafiksidorna.

- (1) Munstyckshuvud
- (2) Avtryckare
- (3) Pistolens slangkoppling

- (4) Slang
- (5) Borste
- (6) Batteriets laddningsindikering
- (7) Förvaringsfack
- (8) Främre handtag
- (9) Vattenutsläpp
- (10) Filter (under tanklocket)
- (11) Tanklock
- (12) Kontakt för tryckstyrka
- (13) Strömställare Till/Från
- (14) Batterifackets lock
- (15) Batterifackets upplåsning
- (16) Låsning av utdragbara handtaget
- (17) Utdragbart handtag
- (18) Sprutpistol
- (19) Batteri ^{A)}
- (20) Batteriets upplåsningsknapp
- (21) Laddare ^{A)}

A) I bruksanvisningen avbildat och beskrivet tillbehör ingår inte i standardleveransen. I vårt tillbehörsprogram beskrivs allt tillbehör som finns.

Tekniska data

Sladdlös trycktvättare	Fontus	
Artikelnummer		3 600 HB6 0..
Nominell spänning	V	18
Märkeffekt	W	180
Skyddsklass		III, IP X4
Max. tryck	MPa	1,5
Nominellt tryck	MPa	1,2
Maximal vattentemperatur	°C	50
Vikt enligt EPTA-Procedure 01:2014	kg	9,8
Serienummer	Se serienumret på redskapet (dataskylten)	
tillåten omgivningstemperatur		
- vid laddning	°C	0 ... +45
- Vid drift och lagring	°C	-20 ... +50
Batteri		Li-jon
Produktnummer/kapacitet		
- 2 607 337 187	Ah	1,5
- 2 607 337 211	Ah	2,0
- 2 607 337 199	Ah	2,5
- 1 607 A35 07H	Ah	4,0

Sladdlös tryckvättare		Fontus
- 1 607 A35 01Y	Ah	6,0
Nominell spänning	V	18
Antal battericeller		
- 2 607 337 187		5
- 2 607 337 211		5
- 2 607 337 199		5
- 1 607 A35 07H		10
- 1 607 A35 01Y		10

Laddare	AL 1815 CV		AL 1830 CV
Artikelnummer			
2 607 226 ...	EU	... 077	... 965
2 607 226 ...	UK	... 079	... 967
Laddström	A	1,5	3,0
Laddningstid (batteriet urladdat)			
- Batteri 1,5 Ah	min	63	33
- Batteri 2,0 Ah	min	84	45
- Batteri 2,5 Ah	min	105	60
- Batteri 4,0 Ah	min	160	95
- Batteri 6,0 Ah	min	230	130
Vikt enligt EPTA-Procedure 01:2014	kg	0,38	0,40
Skyddsklass		□/II	□/II

Buller-/vibrationsdata

Bulleremissionsvärden framtagna enligt **EN 60745-2-54**.

Redskapets A-vägda ljudnivå uppnår i typiska fall: Ljudtrycksnivå **61 dB(A)**; Ljudeffektnivå **74 dB(A)**. Onoggrannhet K=3 dB.

Totala vibrationsemissionsvärden a_h (vektorsumma ur tre riktningar) och onoggrannhet K framtaget enligt **EN 60745-2-54**: $a_h < 2,5 \text{ m/s}^2$, K = **1,5 m/s²**.

Montering och drift

Illustration/handlingsmål	Figur	Sida
Illustrerade komponenter	A	216
Leveransen omfattar	B	217
Fyll vattentanken	C	217
Ladda och montera batteriet	D	218
Bär och transportera	E	218
Anslut slangen	F	219
Koppla in	G	219
Ställ in strålstyrkan	H	220
Olika sprutmodeller	I	220

Illustration/handlingsmål	Figur	Sida
Använd borste	J	221
Koppla från Lossa slangen	K	222
Ta bort batteriet	L	222
Service	M	223
Lagring	N	223
Tillbehör	O	224

Driftstart

Ladda batteriet

- **Beakta nätspänningen! Kontrollera att strömkällans spänning överensstämmer med uppgifterna på laddarens typskylt. Laddare märkta med 230 V kan även anslutas till 220 V.**

Batteriet är försett med en temperaturövervakning som endast tillåter uppladdning inom ett temperaturområde mellan 0 °C och 45 °C. Detta ger batteriet lång livslängd.

Anmärkning: Batteriet levereras ofullständigt laddad. För full effekt ska batteriet före första användningen laddas upp i laddaren.

Litiumjonbatteriet kan när som helst laddas upp, eftersom detta inte påverkar livslängden. Batteriet skadas inte om laddningen avbryts.

Litiumjonbatteriet är skyddat mot djupurladdning genom "Electronic Cell Protection (ECP)". När batteriet är urladdat kopplas redskapet från genom en skyddskrets: Pumpen stannar.

Tryck inte på strömställaren efter det elredskapet automatiskt kopplats från. Risk finns för att batteriet skadas.

Beakta anvisningarna för batteriers avfallshantering.

Insättning/uttagning av batteriet (se bilder D och L)

Anmärkning: Om olämpliga batterier används kan det leda till störfunktioner eller till överkan på redskapet.

Tryck på batterifackets upplåsning **(15)**, för att öppna batterifackets lock **(14)**. Ställ in det laddade batteriet **(19)**. Kontrollera, att batteriet är fullständigt insatt.

Stäng batterifacket och kontrollera, att batterifackets läs **(15)** är i ingrepp. Batterifackets lock **(14)** skyddar batteriet mot stänkvatten vid drift.

Tryck på batterifackets upplåsning **(15)**, för att öppna batterifackets lock **(14)**. För borttagning av batteriet **(19)** från redskapet, tryck på batteriets upplåsningsknapp **(20)** och dra ut batteriet.

Laddning

Laddningen startar när laddarens stickpropp ansluts till nätuttaget och batteriet **(19)** placeras i laddaren **(21)**.

Den intelligenta laddningsmetoden registrerar automatiskt batteriets laddningstillstånd och laddar i relation till batteriets temperatur och spänning med optimal laddström. Härvid skonas batteriet samtidigt som det alltid är fulladdat när det sitter kvar i laddaren.

Indikeringselementens betydelse (AL 1815 CV)

Blinkande batteriladdningsindikator

 **Charge** Laddning signaleras med blinkande batteriladdningsindikator.

Kontinuerligt ljus i batteriladdningsindikatorn

 **Full** **Kontinuerligt ljus** i batteriladdningsindikatorn signalerar att batteriet är fullständigt uppladdat eller att batteriets temperatur ligger utanför tillåtet laddningstemperaturområde och att det därför inte kan laddas. Så fort tillåtet temperaturområde uppnås, startar batteriets laddning.

Om batteriet inte är insatt signalerar **konstant ljus** i batteriladdningsindikatorn att nätsladden är ansluten till vägguttaget och att laddaren är klar för användning.

Indikeringselementens betydelse (AL 1830 CV)

Grön blinker (snabb) i batteriladdningsindikatorn

 **Charge** Snabbladdningen signaleras med den **gröna batteriladdningsindikatorns snabba blinker**.

Anmärkning: Snabbladdning är endast möjlig när batteriets temperatur ligger inom tillåtet laddningstemperaturområde, se avsnitt "Tekniska data".

Grön blinker (långsam) i batteriladdningsindikatorn

 **GO 80%** Vid batteriets laddningstillstånd på ca. 80% **blinkar** den **gröna** batteriladdningsindikatorn **långsamt**.

Batteriet kan tas ut och användas omedelbart.

Gröna batteriladdningsindikatorn konstant ljus

 **Full** Konstant ljus i batteriladdningsindikatorn signalerar att batteriet är fullständigt uppladdat.

Om batteriet inte är insatt signalerar **konstant ljus** i batteriladdningsindikatorn att nätsladden är ansluten till vägguttaget och att laddaren är klar för användning.

Röda batteriladdningsindikatorn konstant ljus

 **Konstant ljus** i den **röda** batteriladdningsindikatorn signaliserar att batteriets temperatur ligger utanför tillåtet

temperaturområde, se avsnitt "Tekniska data". När tillåtet temperaturområde uppnås, kopplar laddaren automatiskt om till snabbladdning.

Blinker i röda batteriladdningsindikatorn

 **Blinkern i röda** batteriladdningsindikatorn signalerar en annan störning i laddningen, se avsnitt "Felsökning - Möjlig orsak och Åtgärd".

Användning

Start

Använd alltid friskt vatten för fyllning av vattentanken. Kontrollera att filtret **(10)** är insatt och oskadat (se bild **C**). Fäst slangen **(4)** till vattenutsläppet **(9)** och sprutpistolen **(18)** (se bild **F**).

Välj önskat sprutmönster genom att vrida på munstyckshuvudet **(1)** (se bild **I**).

Välj önskad strålstyrka med kontakten **(12)** (se bild **H**).

Tryck på strömställaren Till/Från **(13)** och håll utlösaren **(2)** tryckt tills vatten strömmar ut (se bild **G**).

Anmärkning: Om du använder redskapet första gången efter tömning av vattentanken, kan det dröja upp till 10 sekunder, innan vatten strömmar ut.

Autostopp-funktion

Redskapet kopplar från motorn genast när avtryckaren **(2)** på pistolhandtaget släpps.

Torrkörningsskydd

Motorn kopplar från om pumpen går längre än **20** sekunder utan vatten.

Koppla från redskapet och fyll vattentanken. Koppla på redskapet igen.

Sleep-funktionen

Redskapet kopplar automatiskt från efter **5** minuter utan användning.

Borstens montering/demontering (se bild **J**)

Borsten **(5)** monteras på sprutpistolen och gör rengöringen effektivare.

Skjut borsten rakt på sprutpistolen **(18)**. Sätt borstens övre och undre klammer i sprutpistolens motsvarande öppningar. Lossa borsten genom att trycka den nedre klammern uppåt och dra bort borsten.

Felsökning

Sladdlös tryckvättare

Symptom	Möjlig orsak	Åtgärd
Motorn startar inte	Batteriet är urladdat	Ladda upp batteriet
	Batteriet för kallt/hett	Låt batteriet värmas/kallna
	Redskapet fruset	Vänta tills redskapet tinat upp

Symptom	Möjlig orsak	Åtgärd
Trycket pulserar	Munstycket blockerat	Rengör munstycket
	Luft i pumpen	Låt redskapet fungera i turbotryckmodus med duschmunstycke tills systemet är luftfritt
Motorn går, men trycket är begränsat eller arbetstryck saknas	Vattentanken är tom	Fyll vattentanken
	Pumpen inte förberedd	Håll utlösaren tryckt för att avlägsna luften
Strömindikationen lyser, men pumpen går inte längre	Torrkörningsskyddet aktiverat	Frånkoppla redskapet, fyll vattentanken och koppla åter in redskapet
Redskapet kopplar från	Sleep-funktionen aktiverad	Tryck på strömställare Till/Från för aktivering
	Batteriet är urladdat	Ladda upp batteriet
Redskapet är otätt	Pumpen är otät	Ringa vattenläckage godkänns; vid större läckage kontakta kundtjänsten
	Anslutningarna otäta	Kontrollera att anslutningarna är korrekt utförda
	Tanklocket är otätt	Kontrollera att tanklocket är korrekt tillslutet
Motorn startar i Standby-modus	Pumpen, sprutpistolen eller slangen otät	Kontakta kundtjänsten vid fortsatta störningar i Standby-modus
Slangen kan inte avlägsnas	Om redskapet ännu är inkopplat stiger genom trycket i redskapet den kraft som behövs.	Frånkoppla redskapet, tryck därefter på avtryckaren för att sänka trycket

Batteriet och laddaren

Symptom	Möjlig orsak	Åtgärd
Den röda batteriladdningsindikatorn blinkar	Batteriet inte korrekt insatt	Sätt batteriet korrekt på laddaren
	Batterikontakterna är förorenade	Rengör kontakterna t. ex. genom att upprepade gånger sätta in och ta ut batteriet, eller byt batteriet vid behov
Laddning inte möjlig	Batteriet är defekt	Ersätt batteriet
	Laddarens stickpropp är inte (korrekt) kopplad	Anslut stickproppen korrekt i vägguttaget
Batteriladdningsindikatorerna lyser inte	Vägguttaget, nätsladden eller laddaren är defekt	Kontrollera nätspänningen, låt vid behov en auktoriserad serviceverkstad för Bosch el-verktyg kontrollera laddaren

Service, lagring och transport

Koppla från redskapet och tryck på avtryckaren för att tömma vattnet ur slangen.

Lossa slangen från sprutpistolen och vattenutsläppet. Sprutpistolen, borsten och slangen kan lagras på redskapet. Töm vattnet från redskapet och ta bort batteriet.

Kundtjänst och applikationsrådgivning

www.bosch-pt.de

Ange alltid vid förfrågningar och reservdelsbeställningar ovillkorligen det 10-siffriga produktnumret som finns på produktens typskylt.

Svenska

Bosch Service Center
Telegrafvej 3

2750 Ballerup
Danmark
Tel.: (08) 7501820 (inom Sverige)
Fax: (011) 187691

Transport

De litiumjonbatterier som ingår är underkastade kraven för farligt gods. Användaren kan utan ytterligare förpliktelser transportera batterierna på allmän väg.

Vid transport genom tredje person (t. ex.: flygfrakt eller expedition) ska speciella villkor för förpackning och märkning beaktas. I detta fall bör vid förberedelse av transport en expert för farligt gods konsulteras.

Sekundärbatterier får försändas endast om hölet är oskadat. Tejpa öppna kontakter och förpacka batteriet så att det inte kan röras i förpackningen. Beakta också eventuella nationella föreskrifter.

Avfallshantering



Elverktøy, batterier, tilbehør og forpackning ska omhåndertas på miljøvennlig måte for återvinning.



Slång inte elverktøy og inte heller batterier i hushållsavfall!

Endast för EU-länder:

Enligt europeiska direktivet 2012/19/EU måste obrukbara elverktøy og enligt europeiska direktivet 2006/66/EG felaktiga eller förbrukade batterier separat omhåndertas og på miljøvennlig måte lämnas in för återvinning.

Sekundär-/primärbatterier:

Li-jon:

Beakta anvisningarna i avsnittet Transport.

Norsk

Sikkerhetsinformasjon

- ▶ **ADVARSEL! Les alle sikkerhetsinformasjoner og instruksjer.** Feil ved overholdelsen av sikkerhetsinformasjonene og instruksene kan forårsake elektrisk støt, brann og/eller alvorlige skader.

Forklaring av symbolene på hageredskapet



Generell fareinformasjon.



Les gjennom denne driftsinstruksen.



Rett aldri vannstrålen mot ansiktet hos mennesker og dyr, selve redskapet eller elektriske deler.

Betjening

- ▶ Personen som betjener maskinen må kun gjøre dette på korrekt måte. Ta hensyn til de lokale forholdene. Ta bevisst hensyn til andre personer under arbeidet, særskilt barn.
- ▶ Tillat aldri barn, personer med innskrenkede fysiske, sensoriske eller mentale evner eller manglende erfaring og/eller manglende kunnskap og/eller personer, som ikke er fortrolig med disse anvisningene, å bruke hageredskapet. Nasjonale bestemmelser begrenser muligens alderen til brukeren.
- ▶ Barn må passes på for å sikre at de ikke leker med hageredskapet.
- ▶ Brukeren er ansvarlig for tredjepersoner i arbeidsområdet. Ikke rett strålen mot personer eller dyr.

Bruk

- ▶ Alle strømførende deler i arbeidsområdet må være sprutvannbeskyttet.
- ▶ Asbestholdige materialer og materialer som inneholder helsefarlige stoffer må ikke sprøytes av.
- ▶ Bruk redskapet bare når batterirommet er lukket. Det oppladbare batteriet blir derved beskyttet mot sprutvann.
- ▶ Før bruk må maskinen og tilbehøret kontrolleres med hensyn til feilfri

tilstand og driftssikkerhet. Hvis tilstanden ikke er feilfri må maskinen ikke brukes.

- ▶ Redskapet må ha en fast undergrunn.
- ▶ Det må ikke benyttes løsemiddelholdige væsker, ufortynnet syre, aceton eller løsemidler inklusive bensin, malingstynner og fyringsolje, for deres sprøytetåke er sterkt antennelig, eksplosiv og giftig.
- ▶ Fyll aldri vanntanken uten filteret eller hvis det er skadet.
- ▶ **Ikke utfør endringer på redskapet.** Ikke tillatte endringer kan innskrenke sikkerheten til redskapet, føre til mer støy og vibrasjoner og dårlig ytelse.
- ▶ Ikke rett vannstrålen mot ansikter hos mennesker eller dyr.
- ▶ Dypp aldri redskapet under vann for å fylle tanken.
- ▶ Høyt trykk kan la gjenstander sprette tilbake. Bruk om nødvendig egnet personlig verneutstyr, f. eks. vernebriller.
- ▶ For å fylle vanntanken må du bare bruke ferskt (ikke saltholdig) vann.

Regler for optimal bruk av oppladbare batterier

- ▶ **Batteriet må ikke åpnes.** Det er fare for kortslutning.



Beskytt det oppladbare batteriet mot varme, f. eks. også mot permanent solstråling, ild, vann og fuktighet. Det er eksplosjonsfare.



- ▶ **Ved skader eller usakkyndig bruk av batteriet kan det lekke ut damp.** Luft området og oppsøk lege hvis du får besvær. Dampen kan irritere luftveiene.

- ▶ **Bruk batteriet bare i kombinasjon med ditt Bosch-produkt.** Kun slik beskyttes batteriet mot farlig overbelastning.
- ▶ **Batteriet kan bli skadet av spisse gjenstander som spikre eller skrutrekkere eller på grunn av ytre påvirkning.** Resultat kan bli intern kortslutning, og det kan da komme røyk fra batteriet, eller batteriet kan ta fyr, eksplodere eller bli overopphetet.
- ▶ **Batteriet må ikke kortsluttes.** Det er fare for eksplosjoner.
- ▶ Rengjør ventilasjonssprekkene på batteriet regelmessig med en myk, ren og tørr pensel.

Sikkerhetsinformasjoner for ladeapparater



Les alle sikkerhetsinformasjoner og instruksjer. Feil ved overholdelsen av sikkerhetsinformasjonene og instruksene kan forårsake elektrisk støt, brann og/eller

alvorlige skader.

- ▶ **Oppbevar alle sikkerhetsinformasjoner og instruksjer for fremtidig bruk.**

Bruk ladeapparatet kun hvis du kan beregne alle funksjonene og kan utføre disse uten innskrenkninger eller har fått tilsvarende instruksjer.

- ▶ Tillat aldri barn, personer med innskrenkede fysiske, sensoriske eller mentale evner eller manglende erfaring og/eller manglende kunnskap og/eller personer, som ikke er fortrolig med disse anvisningene, å bruke ladeapparatet. Nasjonale forskrifter innskrenker eventuelt alderen på brukeren.
- ▶ **Hold oppsyn med barn.** Du sikrer ved dette at barn ikke leker med ladeapparatet.
- ▶ Lad bare Bosch Li-Ion-batterier fra en kapasitet på **1,5 Ah** (fra **3** Akkuceller). Batterispenningen må stemme overens med laderens batteriladespenning. Du må ikke lade batterier som ikke er oppladbare.

Annen bruk medfører fare for brann og eksplosjon.



Hold ladeapparatet unna regn eller fuktighet.

Dersom det kommer vann i et ladeapparat, øker risikoen for elektriske støt.

- ▶ **Sørg for at lederen alltid er ren.** Skitt medfører fare for elektrisk støt.
- ▶ **Inspiser alltid laderen, ledningen og støpselet før bruk. Ikke bruk laderen hvis du oppdager skader. Du må ikke åpne laderen på egen hånd. Reparasjoner må kun utføres av kvalifisert fagpersonale og kun med originale reservedeler.** Skadde ladere, ledninger og støpsler øker risikoen for elektrisk støt.
- ▶ **Bruk ikke laderen på lett antennelig underlag (f.eks. papir, tekstiler osv.) eller i antennelige omgivelser.** Oppvarmingen av laderen under drift medfører brannfare.
- ▶ **Ladeapparatets ventilasjonsåpning må ikke tildekkes.** Det kan føre til at ladeapparatet overopphetes og ikke lenger vil fungere som den skal.
- ▶ For øket elektrisk sikkerhet anbefales det å bruke en jordfeilbryter med en max. utløserstrøm på 30 mA. Kontroller alltid jordfeilbryteren før bruk.

Transport og lagring

- ▶ Slå av redskapet og kontroller at det uttrekkbare håndtaket er låst før transport.



Vær forsiktig når du løfter og bærer redskapet, spesielt når vanntanken er full. Kontroller

at det uttrekkbare håndtaket er låst. Bruk det uttrekkbare håndtaket og håndtaket foran for å løfte redskapet. Pass på en sunn ryggstilling når du løfter. Bøy knærne og hold ryggen rett.

- ▶ Beveg redskapet forsiktig over nedoverbakker eller trinn. Redskapet er tungt når det er fylt med vann.
- ▶ Tøm vannet fra tanken og pumpe-systemet før lagringen.

Vedlikehold





- ▶ Slå av redskapet og ta ut det oppladbare batteriet før du foretar arbeider på redskapet.
- ▶ Reparasjoner må kun utføres av autoriserte Bosch-serviceverksteder.

Tilbehør og reservedeler

- ▶ Det må kun brukes tilbehør og reservedeler som er godkjent av produsenten. Original-tilbehør og original-reservedeler sikrer en feilfri drift av maskinen.

Symboler

Nedenstående symboler er viktige for lesing og forståelse av driftsinstruksene. Legg merke til symbolene og deres betydning. En riktig tolkning av symbolene hjelper deg med å bruke redskapet på en bedre og sikrere måte.

Symbol	Betydning
	Bevegelsesretning
	Reaksjonsretning
	Innkopling
	Utkopling
	Tilbehør/reservedeler

Formålmessig bruk

Dette redskapet er bestemt for bruk i private hager, for rengjøring av kjøretøy, verktøy, vinduer, båter, sykler, hunder (i lavtrykkmodusen), leketøy for utendørs, veksthus, hagemøbler, osv.

For den respektive rengjøringen bær trykkmodus og sprøytømønster innstilles riktig.

Illustrerte komponenter (se bilder A og D)

Nummereringen av de illustrerte komponentene gjelder for bildet av redskapet på illustrasjonssidene.

- (1) Dysehode

- (2) Avtrekker
- (3) Slangetilkobling pistol
- (4) Slange
- (5) Børste
- (6) Indikator for batteriladenivå
- (7) Oppbevaringsrom
- (8) Fremre håndtak
- (9) Vannutløp
- (10) Filter (under tanklås)
- (11) Tanklås
- (12) Bryter trykkraft
- (13) På-/av-bryter
- (14) Batteriromdeksel
- (15) Opplåsing batterirom
- (16) Låsing for det uttrekkbare håndtaket
- (17) Uttrekkbart håndtak
- (18) Sprøytepistol
- (19) Oppladbart batteri^{A)}
- (20) Batteri-utløserknapp
- (21) Ladeapparat^{A)}

A) **Illustrert eller beskrevet tilbehør inngår ikke i standard-leveransen. Det komplette tilbehøret finner du i vårt tilbehørsprogram.**

Tekniske data

Batteridrevet høytrykkspylers		Fontus
Artikkelnummer		3 600 HB6 0..
Merkespennning	V	18
Nominell effekt	W	180
Beskyttelsesklasse		III, IP X4
Max. trykk	MPa	1,5
Nominelt trykk	MPa	1,2
Maksimal vanntemperatur	°C	50
Vekt tilsvarende EPTA-Procedure 01:2014	kg	9,8
Serienummer (Serial Number)	Se serienummer (typeskilt) på redskapet	
tillatt omgivelsestemperatur		
- ved lading	°C	0 ... +45
- ved drift og lagring	°C	-20 ... +50
Oppladbart batteri		Li-ioner
Produktnummer/kapasitet		
- 2 607 337 187	Ah	1,5
- 2 607 337 211	Ah	2,0

Batteridrevet høytrykkspylers		Fontus
- 2 607 337 199	Ah	2,5
- 1 607 A35 07H	Ah	4,0
- 1 607 A35 01Y	Ah	6,0
Merkespennning	V	18
Antall battericeller		
- 2 607 337 187		5
- 2 607 337 211		5
- 2 607 337 199		5
- 1 607 A35 07H		10
- 1 607 A35 01Y		10

Ladeapparat		AL 1815 CV	AL 1830 CV
Artikkelnummer			
2 607 226 ...	EU	... 077	... 965
2 607 226 ...	Storbritannia	... 079	... 967
Ladestrøm	A	1,5	3,0
Ladetid (utladet batteri)			
- Oppladbart batteri med 1,5 Ah	min	63	33
- Oppladbart batteri med 2,0 Ah	min	84	45
- Oppladbart batteri med 2,5 Ah	min	105	60
- Oppladbart batteri med 4,0 Ah	min	160	95
- Oppladbart batteri med 6,0 Ah	min	230	130
Vekt tilsvarende EPTA-Procedure 01:2014	kg	0,38	0,40
Beskyttelsesklasse		□/II	□/II

Støy-/vibrasjonsinformasjon

Støyemisjonsverdier beregnet iht. **EN 60745-2-54**.

Maskinens typiske A-bedømte støynivå er: Lydtryknivå **61** dB(A); lydeffektnivå **74** dB(A). Usikkerhet K = **3** dB.

Totale svingningsverdier a_h (vektorsum for tre retninger) og usikkerhet K beregnet iht. **EN 60745-2-54**: $a_h < 2,5$ m/s², K = **1,5** m/s².

Montering og drift

Illustrasjon/handlingsmål	Bilde	Side
Illustrerte komponenter	A	216
Leveranseomfang	B	217
Påfylling av vanntanken	C	217
Lade og sette inn oppladbart batteri	T	218
Bære og transportere	E	218
Tilkobling av slangen	F	219
Innkopling	G	219
Innstilling av strålestyrken	H	220
Varianter av sprøytemønsteret	I	220
Bruk børste	J	221
Utkobling	K	222
Demontering av slangen		
Fjerning av batteriet	L	222
Vedlikehold	O	223
Lagring	N	223
Tilbehør	O	224

Igangsetting

Lading av batteriet

- ▶ **Ta hensyn til strømspenningen! Spenningen til strømkilden må stemme overens med angivelsene på typeskiltet til ladeapparatet. Ladeapparater som er merket med 230 V kan også brukes med 220 V.**

Batteriet er utstyrt med en temperaturovervåking som kun muliggjør en lading i temperaturområdet mellom 0 °C og 45 °C. Slik oppnås en lang levetid for batteriet.

Merknad: Batteriet er delvis ladet ved levering. For å sikre full effekt fra batteriet, må du lade det fullstendig opp i ladeapparatet før førstegangs bruk.

Litium-ion-batteriet kan lades opp til enhver tid uten at levetiden forkortes. Det skader ikke batteriet å avbryte oppladingen.

Litium-ion-batteriet har "Electronic Cell Protection (ECP)" som beskytter mot dyputlading. Ved utladet batteri utkobles redskapet ved en beskyttelseskobling: Pumpen slås av.

Trykk etter automatisk utkobling av redskapet ikke videre på på-/av-bryteren. Batteriet kan ta skade.

Følg anvisningene for behandling av brukte batterier.

Sett inn/ta ut batteri (se bilder D og L)

Merknad: Hvis du bruker ikke egnede batterier kan det medføre feilfunksjoner eller skader på redskapet.

Trykk på opplåsing for batterirommet (15), for å åpne dekelet til batterirommet (14). Sett inn det oppladete batteriet (19). Sikre at batteriet er satt inn fullstendig.

Lukk batterirommet og kontroller at låsing av batterirommet (15) er gått i lås. Dekelet til batterirommet (14) beskytter batteriet mot vannsprut under bruk.

Trykk på opplåsing for batterirommet (15), for å åpne dekelet til batterirommet (14). For å ta batteriet (19) ut av redskapet, trykker du på utløserknappen for batteriet (20) og trekker ut batteriet.

Opplading

Oppladingen begynner med en gang nettstøpelet til ladeapparatet settes inn i stikkkontakten og batteriet settes (19) inn i ladeapparatet (21).

Med den intelligente oppladingsmetoden registreres batteriets oppladingstilstand automatisk og den optimale ladestrømmen velges avhengig av batteri-temperatur og -spenning.

Slik skånes batteriet og er alltid fullt oppladet ved oppbevaring i ladeapparatet.

Betydning dav indikatorelementene (Al 1815 CV)

Blinklicht Akku-Ladeanzeige

 Charge Oppladingen signaliseres ved blinking av batteri-ladeindikatoren .

Kontinuerlig lys batteri-ladeindikator

 Full Det **kontinuerlige lyset** i batteri-ladeindikatoren signaliserer at batteriet er helt oppladet eller at temperaturen til batteriet ligger utenfor det godkjente ladetemperaturområdet og det derfor ikke kan lades opp. Så snart det godkjente temperaturområdet er nådd, lades batteriet opp.

Uten innsatt batteri signaliserer **kontinuerlig lys** i batteri-ladeindikatoren at støpselet er satt inn i stikkkontakten og at ladeapparatet er driftsklart.

Betydning av indikatorelementene (AL 1830 CV)

Blinklys (hurtig) grønn batteri-ladeindikator

 Charge Hurtigladingen signaliseres ved **hurtig blinking** i den **grønne** batteri-ladeindikatoren .

Merknad: Hurtigoppladingen er kun mulig hvis batteriets temperatur er i godkjent ladetemperaturområde, se avsnitt "Tekniske data".

Blinklys (langsomt) grønn batteri-ladeindikator

 GO 80% Ved batteriets ladetilstand på ca. 80% **blinker** den **grønne** batteri-ladeindikatoren **langsomt**.

Batteriet kan tas ut og brukes umiddelbart.

Dauerlicht grüne Akku-Ladeanzeige

 Full **Kontinuerlig lys** i den grønne batteri-ladeindikatoren signaliserer at batteriet er helt oppladet.

Uten innsatt batteri signaliserer **kontinuerlig lys** i batteri-ladeindikatoren at støpselet er satt inn i stikkkontakten og at ladeapparatet er driftsklart.

Kontinuerlig lys rød batteri-ladeindikator

Kontinuerlig lys i den **røde** batteri-ladeindikatoren signaliserer at batteriets

temperatur er utenfor den tillatte temperaturen for lading, se avsnitt "Tekniske data". Så snart det tillatte temperaturområdet er nådd, kobler ladeapparatet automatisk om til hurtigopplading.

Blinklys rød batteri-ladeindikator

Blinklyset i den **røde** batteri-ladeindikatoren signaliserer en annen feil i oppladingen, se

avsnitt "Feil – årsak og avhjelp".

Betjening

Starte

Bruk alltid ferskt vann når du fyller vanntanken. Kontroller at filteret **(10)** er satt inn og er uskadd (se bilde C).

Fest slangen **(4)** på vannutløpet **(9)** og på sprøytepipstolen **(18)** (se bilde F).

Velg ønsket sprøytemønster ved å dreie dysehodet **(1)** (se bilde I).

Velg ønsket strålestyrke på bryteren **(12)** (se bilde H).

Trykk på på-/av-bryteren **(13)** og hold avtrekkeren **(2)** trykt inne til vannet renner ut (se bilde G).

Merknad: Hvis du bruker produktet for første gang etter tømning av vanntanken, kan det ta opptil 10 sekunder til vannet renner ut.

Autostopp-funksjon

Redskapet slår av motoren så snart du slipper avtrekkeren **(2)** på pistolgrepet.

Tørrkjøringsbeskyttelse

Motoren slås av når pumpen går lenger enn **20** sekunder uten vann.

Slå redskapet av og etterfyll vanntanken. Slå redskapet på igjen.

Sleep-funksjon

Redskapet kobler automatisk ut etter **5** minutter uten betjening.

Montering/demontering av børsten (se bilde J)

Børsten **(5)** festes til sprøytepipstolen og gjør rengjøringen mer effektiv.

Skyv børsten rett på sprøytepipstolen **(18)**. Før børstens øvre og nedre klemmer inn i den respektive åpningen på sprøytepipstolen.

For løsning trykker du det nedre klemmeret oppover og trekker av børsten.

Feilsøking

Batteridrevet høytrykkspyler

Symptomer	Mulig årsak	Løsning
Motoren starter ikke	Utladet batteri	Lad batteriet
	For kaldt/varmt batteri	Varm opp/avkjøl batteriet
	Redskap frosset	Vent til redskapet er tint
Trykk pulserer	Blokkert dyse	Rengjør dysen
	Luft i pumpen	La redskapet gå i turbotrykkmodus med dusjdyse til luften er fjernet fra systemet.
Motor går, men innskrenket eller intet arbeidstrykk	Vanntank er tom	Påfyll vanntank
	Pumpe ikke forberedt	Hold avtrekkeren trykt for å slippe ut luften
Strømindikator lyser, men pumpen går ikke lenger	Tørrkjøringsbeskyttelse er aktivert	Slå av redskap, påfyll vanntank og slå redskap på igjen
Redskap kobler ut	Sleep-funksjon er aktivert	Trykk på på-/av-bryteren for aktivering
	Utladet batteri	Lad batteriet
Redskap lekker	Pumpen lekker	Små lekkasjer er mulig, ved større lekkasjer ta kontakt med kundeservicen
	Tilkoblinger lekker	Kontroller at tilkoblingene er montert riktig
	Tanklås lekker	Kontroller at tanklås er lukket riktig
Motoren starter i standby-modus	Pumpe, sprøytepipstol eller slange lekker	Ved vedvarende feil i standby-modusen ta kontakt med kundeservicen

Symptomer	Mulig årsak	Løsning
Slangen kan ikke fjernes	Er redskapet fremdeles slått på, øker den nødvendige kraften på grunn av trykket i redskapet.	Slå av redskapet, trykk deretter på avtrekkeren for å lette trykket

Batteri og ladeapparat

Symptomer	Mulig årsak	Løsning
Rød batteriladeindikator blinker Ingen opplading mulig	Batteriet er ikke satt (riktig) inn	Batteriet satt riktig inn på ladeapparatet
	Batterikontaktene er tilsmusset	Rengjør batterikontaktene; f. eks. ved hyppig innsetting og fjerning av batteriet, skift eventuelt ut batteriet
	Batteriet er defekt	Skift ut batteriet
Batteri-ladeindikatorer lyser ikke	Strømstøpset til ladeapparatet er ikke satt (riktig) inn	Sett strømstøpset (helt) inn i stikkkontakten
	Stikkontakt, strømledning eller ladeapparat er defekt	Sjekk strømspenningen, la ladeapparatet eventuelt kontrolleres av en autorisert kundeservice for Bosch-elektroverktøy

Vedlikehold, lagring og transport

Slå av redskapet og trykk på avtrekkeren for å tømme vannet fra slangen.

Løsne slangen fra sprøytepipstolen og vannutløpet. Sprøytepipstolen, børsten og slangen kan lagres på redskapet.

Tøm vannet fra systemet og ta ut batteriet.

Kundeservice og kundeveiledning

www.bosch-pt.de

Ved alle forespørsler og reservedelsbestillinger må du oppgi det 10-sifrede produktnummeret som er angitt på produktets typeskilt.

Norsk

Robert Bosch AS
Postboks 350
1402 Ski
Tel.: 64 87 89 50
Faks: 64 87 89 55

Transport

Li-ion-batteri i verktøyet underligger kravene for farlig gods. Batteriene kan transporteres på veier av brukeren uten ytterligere krav.

Ved forsendelse som utføres av tredje personer (f. eks.: lufttransport eller spedisjon) må det oppfylles spesielle krav til emballasje og merking. Du må da konsultere en ekspert for farlig gods ved forberedelse av forsendelsen.

Send batterier kun hvis huset ikke er skadet. Lim igjen de åpne kontaktene og pakk batteriet slik at det ikke beveger seg i emballasjen. Følg også eventuelle ytterligere nasjonale forskrifter.

Deponering



Elektroverktøy, batterier, tilbehør og emballasje må leveres inn til miljøvennlig gjenvinning.



Elektroverktøy og batterier må ikke kastes i vanlig søppel!

Kun for EU-land:

Iht. det europeiske direktivet 2012/19/EU om gamle elektriske apparater og iht. det europeiske direktivet 2006/66/EC må defekte eller oppbrukte batterier/oppladbare batterier samles inn adskilt og leveres inn til en miljøvennlig resirkulering.

Batterier/oppladbare batterier:

Li-Ion:

Ta hensyn til informasjonene i avsnittet Transport.

Suomi

Turvallisuusohjeita

► **VAROITUS! Lue kaikki turva- ja käyttöohjeet.** Turvallisuusohjeiden ja käyttöohjeiden noudattamisen laiminlyönti saattaa johtaa

sähköiskuun, tulipaloon ja/tai vakavaan loukkaantumiseen.

Puutarhalaitteessa olevien tunnuskuvien selitykset



Yleiset varoitusohjeet.



Lue käyttöohje huolellisesti.



Älä koskaan suuntaa vesisuihkua ihmisten tai eläinten päähän, itse laitteeseen tai sähköisiin.

Käyttö

- ▶ Laitetta käyttävä henkilö saa käyttää sitä ainoastaan ohjeiden mukaan. Paikallisia olosuhteita tulee ottaa huomioon. Työskentelyn aikana on aktiivisesti varottava muita henkilöitä, etenkin lapsia.
- ▶ Älä koskaan anna lasten, henkilöiden, joilla on rajalliset fyysiset, aistilliset tai henkiset kyvyt tahi puuttuva kokemus ja/tai puuttuva tieto ja/tai eivät tunne näitä ohjeita käyttää puutarhalaitetta. Kansalliset säännökset saattavat rajata käyttäjän iän.
- ▶ Lapsia tulee valvoa ja varmistaa, että he eivät leiki puutarhalaitteen kanssa.
- ▶ Käyttäjä on vastuussa työalueella olevista sivullisista. Älä tahattomasti suuntaa suihkua ympäristössä oleviin ihmisiin tai eläimiin.

Käyttö

- ▶ Kaikkien työalueella sijaitsevien jännitteisten osien täytyy olla roiskevesisuojuja.
- ▶ Asbestipitoisia ja muita aineita, jotka sisältävät terveydelle haitallisia osia ei saa suihkuttaa.
- ▶ Käytä laitetta ainoastaan akkulokeron ollessa suljettuna. Täten akku on suojassa roiskevedeltä.
- ▶ Laitteen ja sen lisätarvikkeiden asianmukainen kunto ja käyttöturvallisuus tulee tarkistaa ennen käyttöä. Ellei kunto ole moitteeton, ei laitetta saa käyttää.
- ▶ Laitteen tulee seistä tukevalla alustalla.
- ▶ Liotinpitaisia nesteitä, laimentamattomia happoja, asetonia tai liuottimia, bensiini, maalinohenne ja lämmitysöljy mukaan luettuina ei saa imeä, koska niiden ruiskutussumu on helposti syttyvä, räjähdysaltis ja myrkyllinen.
- ▶ Älä koskaan täytä vesisäiliötä ilman suodatinta tai, jos suodatin on vaurioitunut.
- ▶ **Älä tee mitään muutoksia laitteeseen.** Luvattomat muutokset voivat vaikuttaa laitteesi turvallisuuteen ja johtaa voimakkaampaan meluun ja värinään sekä huonoon tehoon.
- ▶ Älä koskaan suuntaa vesisuihkua ihmisten tai eläinten päähän.
- ▶ Älä koskaan upota laitetta veteen säiliön täyttämiseksi.

- ▶ Korkea paine saattaa saada esineitä ponnahtamaan takaisin. Käytä tarvittaessa sopivaa henkilökohtaista suojarustusta, esim. suojalaseja.
- ▶ Täytä vain puhdasta (ei suolapitoista) vettä vesisäiliön.

Ohjeita akun optimaaliseen käsittelyyn

- ▶ **Älä avaa akkua.** Oikosulkuvaara.



Suojaa akku kuumuudelta esim. myös pitkäaikaiselta auringonpaisteelta, tuulelta, vedeltä ja kosteudelta. Muuten syntyy räjähdysvaara.



- ▶ Jos akku vaurioituu tai sitä käytetään asiaankuulumattomalla tavalla, saattaa siitä purkautua höyryä. Tuuleta alue ja hakeudu lääkäriin, mikäli oireita ilmaantuu. Höyryt voivat ärsyttää hengitystiehyeitä.
- ▶ Käytä akkua vain Bosch-tuotteesi kanssa. Vain tällä tavalla saat estettyä akun vaarallisen ylikuormituksen.
- ▶ Terävät esineet (esimerkiksi naulat ja ruuvitaltat) tai kuoreen kohdistuvat iskut saattavat vaurioittaa akkua. Tämä voi johtaa akun oikosulkuun, tulipaloon, savuamiseen, räjähtämiseen tai ylikuumentumiseen.
- ▶ Älä oikosulje akkua. Syntyy räjähdysvaara.
- ▶ Puhdista akun tuuletusaukot silloin tällöin pehmeällä, puhtaalla ja kuivalla siveltimellä.

Latauslaitteiden turvallisuusohjeet



Lue kaikki turva- ja käyttöohjeet. Turvallisuusohjeiden ja käyttöohjeiden noudattamisen laiminlyönti saattaa johtaa sähköiskuun, tulipaloon ja/tai vakavaan loukkaantumiseen.

Säilytä kaikki turvallisuusohjeet ja käyttöohjeet myöhempää käyttöä varten.

Käytä latauslaitetta ainoastaan, jos täysin pystyt arvioimaan ja hallitsemaan rajoituksetta kaikkia toimintoja tai olet saanut vastaavia ohjeita.

- ▶ Älä koskaan anna lasten, henkilöiden, joilla on rajalliset fyysiset, aistilliset tai henkiset kyvyt tahi puuttuva kokemus ja/tai puuttuva tieto ja/tai eivät tunne näitä ohjeita käyttää latauslaitetta.

Kansalliset säännökset saattavat rajata käyttäjän iän.

- ▶ **Pidä lapsia silmällä.** Täten varmistat, etteivät lapset leiki latauslaitteen kanssa.
- ▶ Lataa vain Boschin litiumioniakkuja, joiden kapasiteetti on vähintään **1,5 Ah** (vähintään **3** akkukennoa). Akkujännitteen tulee vastata latauslaitteen akkujännitettä. Älä lataa ei-uudelleenladattavia paristoja. Muutoin syntyy tulipalo- ja räjähdysvaara.



Pidä latauslaite poissa sateesta ja kosteudesta.

Veden tunkeutuminen latauslaitteen sisään kasvattaa sähköiskun riskiä.

- ▶ **Pidä latauslaite puhtaana.** Lika aiheuttaa sähköiskuvaaran.
- ▶ Tarkista latauslaite, johto ja pistotulppa ennen jokaista käyttökertaa. Älä käytä latauslaitetta, jos havaitset vaurioita. Älä avaa latauslaitetta itse. Anna vian korjaus vain valtuutetun sähköasentajan tehtäväksi, joka käyttää vain alkuperäisiä varaosia. Viallinen latauslaite, johto ja pistotulppa aiheuttavat sähköiskuvaaran.
- ▶ Älä käytä latauslaitetta herkästi syttyvällä alustalla (esimerkiksi paperi, tekstiilit, jne.) tai palonarassa ympäristössä. Palovaara, koska latauslaite kuumenee latauksen aikana.
- ▶ Älä peitä latauslaitteen tuuletusrakojia. Muuten latauslaite voi ylikuumentua ja toimia virheellisesti.
- ▶ Korkeampaa sähköturvallisuutta varten suosittelemme käyttämään vikavirtakytkintä, jonka laukaisuvirta on korkeintaan 30 mA. Testaa vikavirtakytkintä aina ennen käyttöä.

Kuljetus ja varastointi

- ▶ Kytke laite pois päältä ja varmista ennen kuljetusta, että ulosvedettävä kahva on lukittuna.



Ole varovainen kun nostat ja kannat laitetta, erityisesti jos vesisäiliö on täynnä. Tarkista, että ulosvedettävä kahva on

turvallisesti lukittu. Käytä ulosvedettävää kahvaa ja alempaa etukahvaa laitteen nostamiseen. Ota nostettaessa huomioon selän terve asento. Taivuta polvia ja pidä selkä suorana.

- ▶ Liikuta laitetta varovasti kaltevuuksissa ja penkereissä. Laitte on painava, kun se on täytetty vedellä.
- ▶ Tyhjennä ennen varastointia vesi säiliöstä ja pumppujärjestelmästä.

Huolto



- ▶ Kytke laite pois päältä ja poista akku, ennen kuin suoritat laitteeseen kohdistuvia huoltotoimia.
- ▶ Vain Bosch-sopimushuollot saavat kunnostaa laitetta.

Lisätarvikkeet ja varaosat

- ▶ Vain lisävarusteita ja varaosia, joita valmistaja on hyväksynyt saadaan käyttää. Alkuperäiset lisätarvikkeet ja alkuperäiset varaosat takaavat laitteen moitteettoman käytön.

Tunnusmerkit

Seuraavat tunnusmerkit ovat tärkeitä käyttöohjeen lukemisessa ja ymmärtämisessä. Paina mieleesi tunnusmerkit ja niiden merkitys. Kun tunnusmerkit muistetaan tulkita oikein, se tehostaa laitteen parempaa ja turvallisempaa käyttöä.

Tunnusmerkki	Merkitys
	Liikesuunta
	Reaktiosuunta
	Käynnistys

Tunnusmerkki	Merkitys
	Poiskytkentä
	Lisälaitteet/varaosat

Määräystenmukainen käyttö

Laitte on tarkoitettu talouskäyttöön, ajoneuvojen, työkalujen, ikkunoiden, veneiden, polkupyörien, koirien (matalapainetilassa), ulkoleikkikalujen, kasvihuoneiden, puutarhatyökalujen jne. puhdistukseen.

Jokaista puhdistustehtävää varten tulisi painetila ja suihkukuvio asettaa oikein.

Kuvassa olevat osat (katso kuvat A ja D)

Kuvassa olevien osien numerointi viittaa grafiikkasivuissa olevaan laitteen kuvaan.

- (1) Suutinpää
- (2) Liipaisin
- (3) Pistoolin letkunliitin
- (4) Letku
- (5) Harja
- (6) Akun latauksen merkkivalo
- (7) Säilytyslokero
- (8) Etukahva
- (9) Veden poistoaukko
- (10) Suodatin (säiliön kannen alla)
- (11) Säiliön kansi
- (12) Painevoimakkuuden kytkin
- (13) Käynnistyskytkin
- (14) Akkulokeron kansi
- (15) Akkulokeron avauspainike
- (16) Ulosvedettävän kahvan lukitus
- (17) Ulosvedettävä kahva
- (18) Suihkupistooli
- (19) Akku^{A)}
- (20) Akun vapautuspainike
- (21) Latauslaite^{A)}

A) **Kuvassa näkyvä tai tekstissä mainittu lisätarvike ei kuulu vakiovarustukseen. Koko tarvikevalikoiman voit katsoa tarvikeohjelmastamme.**

Tekniset tiedot

Akkukäyttöinen painepesuri	Fontus
Tuotenumero	3 600 HB6 0..
Nimellisjännite	V 18

Akkukäyttöinen painepesuri		Fontus	
Nimellisteho	W	180	
Suojausluokka		III, IP X4	
Maks. paine	MPa	1,5	
Nimellispaine	MPa	1,2	
Veden maks. lämpötila	°C	50	
Paino EPTA-Procedure 01:2014 mukaan	kg	9,8	
Sarjanumero	Katso sarjanumero (tyyppikilvestä) laitteessa		
sallittu ympäristölämpötila			
- ladattaessa	°C	0 ... +45	
- käytössä ja varastoinnissa	°C	-20 ... +50	
Akku	Li-ioni		
Tuotenumero/kapasiteetti			
- 2 607 337 187	Ah	1,5	
- 2 607 337 211	Ah	2,0	
- 2 607 337 199	Ah	2,5	
- 1 607 A35 07H	Ah	4,0	
- 1 607 A35 01Y	Ah	6,0	
Nimellisjännite	V	18	
Akkukennojen lukumäärä			
- 2 607 337 187		5	
- 2 607 337 211		5	
- 2 607 337 199		5	
- 1 607 A35 07H		10	
- 1 607 A35 01Y		10	
Latauslaite	AL 1815 CV		AL 1830 CV
Tuotenumero			
2 607 226 ...	EU	... 077	... 965
2 607 226 ...	UK	... 079	... 967
Latausvirta	A	1,5	3,0
Latausaika (akku purkautunut)			
- 1,5 Ah akku	min	63	33
- 2,0 Ah akku	min	84	45
- 2,5 Ah akku	min	105	60
- 4,0 Ah akku	min	160	95
- 6,0 Ah akku	min	230	130
Paino	kg	0,38	0,40
EPTA-Procedure 01:2014 mukaan			
Suojausluokka		□ / II	□ / II

Melu-/täriinätiedot

Melupäästöarvot määritetty **EN 60745-2-54** mukaan.

Laitteen tyyppillinen A-painotettu äänen painetaso on: Äänen painetaso **61 dB(A)**; Äänentehotaso **74 dB(A)**. Epätarkkuus **K=3 dB**.

Värähtelyn yhteisarvot a_h (kolmen suunnan vektorisumma) ja epätarkkuus K määritettynä **EN 60745-2-54**: $a_h < 2,5 \text{ m/s}^2$, **K = 1,5 m/s²** mukaan.

Asennus ja käyttö

Esitysnuoto/toimintatavoite	Kuva	Sivu
Kuvassa olevat osat	A	216
Vakiovarusteet	B	217
Vesisäiliön täyttö	C	217
Akun lataus ja paikalleen asetus	D	218
Kantaminen ja kuljetus	E	218
Letkun liittäminen	F	219
Käynnistys	G	219
Suihkun voimakkuuden asetus	H	220
Suihkukuvion vaihtoehdot	I	220
Harjan käyttö	J	221
Poiskytkentä	K	222
Letkun irrotus		
Akun irrotus	L	222
Huolto	M	223
Varastointi	N	223
Lisätarvikkeet	O	224

Käyttöönotto

Akun lataus

► **Huomioi verkkojännite! Virtalähteen jännitteen tulee vastata laitteen tyyppikilvessä olevia tietoja. 230 V merkittyyä laitteita voidaan käyttää myös 220 V verkoissa.**

Akku on varustettu lämpötilanvalvonnalla, joka sallii lataamisen vain akun lämpötilan ollessa alueella 0 °C – 45 °C. Täten akulle saavutetaan pitkä käyttöikä.

Huomio: Akku toimitetaan osittain ladattuna. Jotta akun täysi teho olisi taattu, tulee akku ladata täyteen latauslaitteessa ennen ensimmäistä käyttöä.

Litiumioniakkua voidaan ladata milloin vain lyhentämättä akun elinikää. Latauksen keskeytys ei vaurioita akkua.

Litiumioniakku on suojattu elektronisella kennojen suojauskella "Electronic Cell Protection (ECP)" syväpurkautumisen estämiseksi. Jos akku on päässyt purkautumaan, suojakytkin kytkee laitteen pois päältä: Pumppu pysähtyy.

Älä enää paina käynnistyskytkintä sähkölaitteen automaattisen poiskytkennän jälkeen. Akku voi vaurioitua.

Noudata käytöstä poistetun akun hävitysohjeita.

Akun asennus/irrotus (katso kuvat D ja L)

Huomio: Jos sopimattomia akkuja käytetään, saattaa se johtaa vikatoimintoihin tai laitteen vaurioitumiseen.

Paina akkulokeron avauspainiketta (15), akkulokeron kannen (14) avaamiseksi. Asenna ladattu akku (19) paikalleen. Varmista, että akku on asennettu oikein

Sulje akkulokero ja varmista, että akkulokeron lukitus (15) on lukkiutunut. Akkulokeron kansi (14) suojaa akkua roiskevedeltä käytön aikana.

Paina akkulokeron avauspainiketta (15), akkulokeron kannen (14) avaamiseksi. Poista akku (19) laitteesta painamalla akun vapautuspainiketta (20) ja vetämällä akku ulos.

Lataustapahtuma

Lataustapahtuma alkaa heti, kun latauslaitteen verkkopistotulppa liitetään pistorasiaan ja akku (19) samalla asetetaan latauslaitteeseen (21).

Älykkään lataustoiminnan ansiosta akun lataustila tunnistetaan automaattisesti ja akku ladataan aina optimaalisella latausvirralla huomioiden akun lämpötila ja jännite.

Täten akkua säästetään ja se pysyy latauslaitteessa aina täydessä latauksessa.

Näyttöelementtien merkitys (AI 1815 CV)

Akun latauksen vilkkuva merkkivalo

 **Charge** Lataus osoitetaan akun latauksen vilkkuvalolla merkkivalolla.

Akun latauksen jatkuvasti palava merkkivalo

 **Full** **Jatkuva valo** akun latauksen merkkivalossa osoittaa, että akku on ladattu täyteen tai että akun lämpötila on sallitun latauslämpötila-alueen ulkopuolella, eikä sitä voi ladata. Heti, kun sallittu lämpötila-alue on saavutettu, akku ladataan.

Ilman asennettua akkua osoittaa **jatkuva valo** akun latauksen merkkivalossa, että pistotulppa on liitetty pistorasiaan ja latauslaite on käyttövalmis.

Näyttöelementtien merkitys (AL 1830 CV)

Akun latauksen merkkivalon (nopea) vihreä vilkkuminen

 **Charge** Pikalataustapahtumasta ilmoitetaan nopeasti vilkkuvalla vihreällä akun latauksen merkkivalolla.

Huomio: Pikalataus on mahdollinen vain, jos akun lämpötila on sallitulla latauslämpötila-alueella, katso kappaletta ”Tekniset tiedot”.

Akun latauksen merkkivalon (hidas) vihreä vilkkuminen

 **GO 80%** Akun lataustilan ollessa n. 80% akun latauksen merkkivalo vilkkuu hitaasti vihreänä.

Akkua voidaan ottaa heti käyttöön.

Akun latauksen merkkivalo palaa pysyvästi vihreänä

 **Full** Akun latauksen merkkivalon pysyvä valo osoittaa, että akku on ladattu täyteen.

Ilman asennettua akkua **jatkuva valo** akun latauksen merkkivalossa osoittaa, että pistotulppa on liitetty pistorasiaan ja latauslaite on käyttövalmis.

Akun latauksen merkkivalo palaa pysyvästi punaisena

 **Jatkuvasti palava** akun punainen latauksen merkkivalo ilmoittaa, että akun lämpötila on sallitun latauslämpötila-alueen ulkopuolella, katso luku ”Tekniset tiedot”. Heti, kun sallittu lämpötila-alue on saavutettu, latauslaite kytkee automaattisesti pikalataukselle.

Akun latauksen merkkivalo vilkkuu punaisena

 **Vilkkuva punainen** akun latauksen merkkivalo viestittää häiriöstä lataustapahtumassa. Katso luku ”Vianetsintä - syyt ja apukeinot”

Käyttö

Käynnistys

Käytä aina tuoretta vettä vesisäiliön täyttämiseen. Tarkista, että suodatin (10) on asennettu ja vahingoittumaton (katso kuva C).

Kiinnitä letku (4) veden poistoaukkoon (9) ja suihkupistooliin (18) (katso kuva F).

Valitse haluttu suihkukuvio kiertämällä suutinpäätä (1) (katso kuva I).

Valitse haluttu suihkun voimakkuus kytkimellä (12) (katso kuva H).

Paina käynnistyskytkintä (13) ja pidä liipaisin (2) painettuna, kunnes vettä tulee (katso kuva G).

Huomio: Jos käytät tuotetta ensimmäistä kertaa vesisäiliön tyhjennyksen jälkeen, saattaa kestää jopa 10 sekuntia ennen kuin vettä tulee.

Autostop-toiminta

Laitteen moottori pysähtyy heti, kun pistoolikahvassa olevaa liipaisinta (2) vapautetaan.

Kuivakäyntisuoja

Moottori kytkee pois päältä, jos pumppu käy yli 20 sekuntia ilman vettä.

Pysäytä laite ja täytä vettä vesisäiliöön. Käynnistä sen jälkeen laite uudelleen.

Sleep-toiminto

Laite kytkeytyy itsestään pois päältä 5 minuutin kuluttua käytön loputtua.

Harjan asennus/irrotus (katso kuva J)

Harja (5) kiinnitetään ruiskutuspistooliin puhdistuksen tehostamiseksi.

Työnnä harja suoraan suihkupistooliin **(18)**. Aseta harjan ylempi ja alempi hakanen suihkupistooliin vastaaviin aukkoihin.

Irrota painamalla alempi hakanen ylöspäin ja vetämällä harja irti.

Vianetsintä

Akkukäyttöinen painepesuri

Vian oire	Mahdolliset vikälähteet	Korjaustoimenpide
Moottori ei käynnisty	Akku on purkautunut	Lataa akku
	Akku on liian kylmä/liian kuuma	Anna akun lämmetä/jäähtyä
	Laite on jäähtynyt	Odota, kunnes laite on sulanut
Paine sykkii	Suutin tukossa	Puhdista suutin
	Pumpussa on ilmaa	Anna laitteen käydä turbopainetilassa suihkuuuttimella, kunnes ilma on poistunut järjestelmästä
Moottori käy, mutta työpaine on pieni tai puuttuu	Vesisäiliö on tyhjä	Täytä vesisäiliö
	Pumppua ei ole valmisteltu	Pidä liipaisin painettuna ilman poistamiseksi
Virranosoitin palaa, mutta pumppu ei enää käy	Kuivakäyntisuoja on aktivoitunut	Kytke laite pois päältä, täytä vesisäiliö ja käynnistä laite uudelleen
Laite kytkeytyy pois päältä	Sleep-toiminto on aktivoitunut	Paina käynnistyskytkintä toiminnan palauttamiseksi
	Akku on purkautunut	Lataa akku
Laite vuotaa	Pumppu vuotaa	Pienet vesivuodot ovat mahdollisia, suurempien vuotojen esiintyessä on otettava yhteys huoltopalveluun
	Liitokset vuotavat	Tarkista, että liitokset on tehty oikein
	Säiliön kansi vuotaa	Tarkista, että säiliön kansi on suljettu oikein
Moottori käy Standby-tilassa	Pumppu, suihkupistooli tai letku vuotaa	Ota yhteys huoltopalveluun, jos häiriöt Standby-tilassa jatkuvat
Letkua ei pysty poistamaan	Jos laite vielä on käynnissä, aiheuttaa laitteessa oleva paine suuremman voimantarpeen.	Kytke laite pois päältä, paina sitten liipaisinta paineen alentamiseksi

Akku ja latauslaite

Vian oire	Mahdolliset vikälähteet	Korjaustoimenpide
Akun latauksen punainen merkkivalo vilkkuu	Akku on asennettu väärin	Asenna akku oikein latauslaitteeseen
	Akun kosketuspinnat ovat likaisia	Puhdista akun kosketuspinnat esim. asentamalla ja irrottamalla akku useamman kerran, vaihda tarvittaessa akku uuteen
Lataus ei ole mahdollinen	Akku on viallinen	Vaihda akku uuteen
Akun latauksen merkkivalot eivät pala	Latauslaitteen verkkopistotulppaa ei ole liitetty (oikein)	Liitä pistotulppa (kunnolla) pistorasiaan
	Pistorasia, verkkojohto tai latauslaite on viallinen	Tarkista verkkojännite, anna Bosch-sopimushuollon tarkistaa latauslaite

Huolto, varastointi ja kuljetus

Kytke laite pois päältä ja paina liipaisinta, jotta vesi poistuu letkusta.

Irrota letku suihkupistoolista ja veden poistoaukosta. Suihkupistooliin, harjan ja letkun voi varastoida laitteessa.

Tyhjennä vesi järjestelmästä ja poista akku.

Asiakaspalvelu ja käyttöneuvonta

www.bosch-pt.de

Ilmoita kaikissa kyselyissä ja varaositilauksissa 10-numeroinen tuotenumero, joka on ilmoitettu tuotteen mallikilvessä.

Suomi

Robert Bosch Oy
Bosch-keskushuolto
Pakkalantie 21 A
01510 Vantaa
Voitte tilata varaosat suoraan osoitteesta www.bosch-pt.fi.
Puh.: 0800 98044
Faksi: 010 296 1838
www.bosch.fi

Kuljetus

Toimitukseen kuuluvat litiumioniakut ovat vaara-ainelain määräysten alaisia. Käyttäjä saa kuljettaa akkuja kadulla ilman erikoistoimenpiteitä.

Toimitettaessa sivullisen kautta (esim.: lentorahti tai huolinta) on noudatettava pakkausta ja merkintää koskevia erikoisvaatimuksia. Tällöin on lähetyksen valmistelussa käytettävä vaara-aineasiantuntijaa.

Lähetä akkuja ainoastaan, jos kotelo on vaurioitumaton. Teippaa avoimet liittimet ja pakkaa akku niin, että se ei pääse liikkumaan pakkauksessa. Noudata myös mahdollisia pidemmälle meneviä kansallisia määräyksiä.

Hävitys



Sähkötyökalut, akut, lisätarvikkeet ja pakkaukset tulee toimittaa ympäristöystävälliseen uusiokäyttöön.



Älä heitä sähkötyökaluja tai akkuja/paristoja talousjätteisiin!

Vain EU-maita varten:

Eurooppalaisen direktiivin 2012/19/EU mukaan käyttökelvottomat sähkötyökalut ja eurooppalaisen direktiivin 2006/66/EY mukaan vialliset tai loppuun käytetyt akut/paristot täytyy kerätä erikseen ja toimittaa ympäristöystävälliseen kierrätykseen.

Akut/paristot:

Litiumioni:

Katso ohjeita kappaleessa Kuljetus.

Ελληνικά

Υποδείξεις ασφαλείας

► **ΠΡΟΕΙΔΟΠΟΙΗΣΗ! Διαβάστε όλες τις υποδείξεις ασφαλείας και οδηγίες.** Αμέλειες κατά την τήρηση των υποδείξεων ασφαλείας και των οδηγιών μπορεί να προκαλέσουν ηλεκτροπληξία, κίνδυνο πυρκαγιάς ή/και σοβαρούς τραυματισμούς.

Ερμηνεία των συμβόλων επάνω στο μηχανήμα



Υπόδειξη κινδύνου, γενικά.



Διαβάστε όλες τις οδηγίες χειρισμού.



Μην κατευθύνετε ποτέ τη δέσμη του νερού επάνω σε ανθρώπους, σε ζώα, στην ίδια τη συσκευή ή σε ηλεκτρικά εξαρτήματα.

Χειρισμός

- Ο χειριστής/η χειρίστρια της συσκευής πρέπει να την χρησιμοποιεί μόνο σύμφωνα με τον προορισμό της. Πρέπει να λαμβάνονται υπόψη οι εκάστοτε τοπικές συνθήκες. Κατά την εργασία πρέπει να δίνετε ευσυνείδητα προσοχή σε τυχόν παρευρισκόμενα άτομα, ιδιαίτερα δε σε παιδιά.
- Μην επιτρέψετε ποτέ τη χρήση του μηχανήματος κήπου σε παιδιά ή σε άτομα με περιορισμένες φυσικές, αισθητηριακές ή πνευματικές

ικανότητες ή έλλειψη πείρας ή/και έλλειψη γνώσεων ή/και σε άτομα που δεν είναι εξοικειωμένα με τις παρούσες οδηγίες χρήσης. Η ηλικία του χειριστή περιορίζεται ενδεχομένως από σχετικές εθνικές διατάξεις.

- ▶ Τα παιδιά πρέπει να επιτηρούνται. Έτσι θα είστε σίγουροι ότι δε θα παίξουν με το μηχάνημα.
- ▶ Ο χειριστής είναι υπεύθυνος για τρίτα άτομα στην περιοχή εργασίας. Μην κατευθύνετε κατά λάθος τη δέσμη αέρα επάνω σε πρόσωπα ή ζώα που βρίσκονται κοντά.

Χρήση

- ▶ Όλα τα ηλεκτροφόρα εξαρτήματα που βρίσκονται μέσα στην περιοχή εργασίας πρέπει να αντέχουν στον ψεκασμό με νερό.
- ▶ Δεν επιτρέπεται ο ψεκασμός υλικών που περιέχουν αμίαντο ή άλλων υλικών με επικίνδυνες για την υγεία ουσίες.
- ▶ Λειτουργείτε τη συσκευή μόνο με κλειστή τη θήκη της μπαταρίας. Με αυτόν τον τρόπο η μπαταρία προστατεύεται από πιτσιλιές νερού.
- ▶ Πριν χρησιμοποιήσετε τη συσκευή και τα εξαρτήματά της, πρέπει να βεβαιωθείτε ότι βρίσκονται σε άψογη κατάσταση καθώς και ότι η λειτουργία τους είναι ασφαλής. Δεν επιτρέπεται η χρήση τους σε περίπτωση που δεν βρίσκονται σε άψογη κατάσταση.

- ▶ Η συσκευή πρέπει να τοποθετείται επάνω σε σταθερή επιφάνεια.
- ▶ Δεν επιτρέπεται η χρήση υγρών που περιέχουν διαλύτες, η χρήση αναραιωτών οξέων, ακετόνης ή άλλων διαλυτών, συμπεριλαμβανομένων της βενζίνης, των αραιωτικών χρωμάτων και του πετρελαίου θέρμανσης, επειδή το νέφος ψεκασμού των υλικών αυτών είναι εξαιρετικά εύφλεκτο, εκρηκτικό και δηλητηριώδες.
- ▶ Μην γεμίσετε ποτέ το δοχείο νερού χωρίς το φίλτρο ή όταν το φίλτρο έχει φθαρεί.
- ▶ **Μην κάνετε μετατροπές στη συσκευή.** Οι αυθαίρετες μετατροπές μπορεί να επηρεάσουν αρνητικά την ασφάλεια της συσκευής, να προκαλέσουν αύξηση των θορύβων και κραδασμών και να μειώσουν την απόδοση.
- ▶ Μην κατευθύνετε τη δέσμη ψεκασμού στα πρόσωπα ανθρώπων ή ζώων.
- ▶ Μη βυθίσετε ποτέ τη συσκευή σε νερό για να γεμίσετε το δοχείο
- ▶ Η υψηλή πίεση μπορεί να προκαλέσει την αναπήδηση διάφορων αντικειμένων. Γι' αυτό, αν χρειαστεί, φορέστε κατάλληλο προσωπικό προστατευτικό εξοπλισμό, π.χ. προστατευτικά γυαλιά.
- ▶ Χρησιμοποιείτε μόνο φρέσκο νερό (χωρίς αλάτι) για το γέμισμα του δοχείου νερού.

Υποδείξεις για τον άριστο χειρισμό της επαναφορτιζόμενης μπαταρίας

- ▶ **Μην ανοίγετε την μπαταρία.** Υπάρχει κίνδυνος βραχυκυκλώματος.



Προστατεύετε την επαναφορτιζόμενη μπαταρία από τη θερμότητα (π.χ. ακόμη και από συνεχή ηλιακή ακτινοβολία), από τη φωτιά, το νερό και την υγρασία. Υπάρχει κίνδυνος έκρηξης.

- ▶ Σε περίπτωση βλάβης ή/και αντικανονικής χρήσης της μπαταρίας μπορεί να εξέλθουν αναθυμιάσεις. Αφήστε να μπει φρέσκος αέρας και επισκεφτείτε ένα γιατρό σε περίπτωση που έχετε ενοχλήσεις. Οι αναθυμιάσεις μπορεί να ερεθίσουν τις αναπνευστικές οδούς.
- ▶ Χρησιμοποιείτε την μπαταρία μόνο σε συνδυασμό με το προϊόν Bosch. Μόνο έτσι προστατεύεται η μπαταρία από μια επικίνδυνη υπερφόρτιση.
- ▶ Από αιχμηρά αντικείμενα, όπως π.χ. καρφιά ή κατασβίδια ή από εξωτερική άσκηση δύναμης μπορεί να υποστεί ζημιά η μπαταρία. Μπορεί να προκληθεί ένα εσωτερικό βραχυκύκλωμα με αποτέλεσμα την ανάφλεξη, την εμφάνιση καπνού, την έκρηξη ή την υπερθέρμανση της μπαταρίας.
- ▶ Μη βραχυκυκλώνετε την μπαταρία. Υπάρχει κίνδυνος έκρηξης.
- ▶ Καθαρίζετε κάπου-κάπου τις σχισμές αερισμού της μπαταρίας με μαλακό, καθαρό και στεγνό πινέλο.

Υποδείξεις ασφαλείας για φορτιστές



Διαβάστε όλες τις υποδείξεις ασφαλείας και οδηγίες. Αμέλειες κατά την τήρηση των υποδείξεων ασφαλείας και των οδηγιών μπορεί να προκαλέσουν ηλεκτροπληξία, κίνδυνο πυρκαγιάς ή/και σοβαρούς τραυματισμούς.

Φυλάξτε όλες τις υποδείξεις ασφαλείας και οδηγίες για κάθε μελλοντική χρήση.

Χρησιμοποιείτε το φορτιστή μόνο όταν είσαστε σε θέση να εκτιμήσετε πλήρως όλες τις λειτουργίες του και να τις εκτελέσετε χωρίς περιορισμούς ή αφού λάβετε ανάλογες οδηγίες.

- ▶ Μην επιτρέψετε ποτέ τη χρήση του φορτιστή σε παιδιά ή σε άτομα με περιορισμένες φυσικές, αισθητηριακές ή πνευματικές ικανότητες ή έλλειψη πείρας ή/και έλλειψη γνώσεων ή/και σε άτομα που δεν είναι εξοικειωμένα με τις παρούσες οδηγίες χρήσης. Η ηλικία του χειριστή περιορίζεται

ενδεχομένως από σχετικές εθνικές διατάξεις.

- ▶ **Εποπτεύετε τα παιδιά.** Έτσι εξασφαλίζετε ότι τα παιδιά δεν θα παίξουν με το φορτιστή.
- ▶ Φορτίζετε μόνο μπαταρίες ιόντων λιθίου Bosch χωρητικότητας από **1,5 Ah** (από **3** στοιχεία). Η τάση της μπαταρίας πρέπει να ταιριάζει με την τάση φόρτισης μπαταρίας του φορτιστή. Μη φορτίσετε μπαταρίες που δεν είναι επαναφορτιζόμενες. Διαφορετικά υπάρχει κίνδυνος έκρηξης και πυρκαγιάς.



Ο φορτιστής δεν πρέπει να εκτεθεί σε βροχή ή υγρασία. Η διείσδυση νερού σ' ένα φορτιστή αυξάνει τον κίνδυνο ηλεκτροπληξίας.

- ▶ Διατηρείτε τον φορτιστή καθαρό. Με τη ρύπανση υπάρχει ο κίνδυνος ηλεκτροπληξίας.
- ▶ Πριν από κάθε χρήση ελέγχετε τον φορτιστή, το καλώδιο και το φις. Μη χρησιμοποιείτε τον φορτιστή, εφόσον διαπιστώσετε ζημιές. Μη ανοίξετε μόνοι σας τον φορτιστή και αναθέστε την επισκευή μόνο σε ειδικευμένο τεχνικό προσωπικό και μόνο με γνήσια ανταλλακτικά. Τυχόν χαλασμένοι φορτιστές, χαλασμένα καλώδια και φις αυξάνουν τον κίνδυνο μιας ηλεκτροπληξίας.
- ▶ Μη λειτουργείτε τον φορτιστή πάνω σε εύφλεκτο υπόστρωμα (π.χ. χαρτί, υφάσματα κλπ.) ή σε εύφλεκτο περιβάλλον. Λόγω της δημιουργούμενης κατά τη φόρτιση θέρμανσης του φορτιστή υπάρχει κίνδυνος πυρκαγιάς.
- ▶ Μην καλύπτετε τις σχισμές αερισμού του φορτιστή. Διαφορετικά μπορεί να υπερθερμανθεί ο φορτιστής και να μη λειτουργεί πλέον σωστά.
- ▶ Για αυξημένη ηλεκτρική ασφάλεια συνιστούμε την χρήση διακόπτη διαφορικής προστασίας διαροής με διαφορικό ρεύμα ενεργοποίησης 30 mA. Ελέγχετε πάντα τον διακόπτη διαφορικής προστασίας πριν από τη χρήση.

Μεταφορά και αποθήκευση

- ▶ Απενεργοποιήστε τη συσκευή και βεβαιωθείτε ότι η πιυσοόμενη λαβή έχει ασφαλιστεί πριν από τη μεταφορά.



Προσέξτε κατά το σήκωμα και τη μεταφορά της συσκευής, ιδίως όταν το δοχείο νερού είναι γεμάτο. Ελέγξτε αν η πιευσόμενη λαβή είναι σωστά ασφαλισμένη. Χρησιμοποιήστε την πιευσόμενη λαβή και την κάτω μπροστινή λαβή για να σηκώσετε τη συσκευή. Προσέξτε κατά το σήκωμα να είναι σωστή η στάση του σώματος για την υγεία της πλάτης σας. Λυγίστε τα γόνατα διατηρώντας ίσια την πλάτη.

- ▶ Μετακινήστε τη συσκευή με προσοχή σε κατηφορικά σημεία ή σκαλοπάτια. Η συσκευή είναι βαριά όταν είναι γεμάτη με νερό.
- ▶ Πριν από την αποθήκευση αδειάστε το νερό από το δοχείο και το σύστημα αντλίας.

Συντήρηση

- ▶ Απενεργοποιήστε τη συσκευή και αφαιρέστε την μπαταρία πριν ξεκινήσετε τις εργασίες συντήρησης στη συσκευή.
- ▶ Τυχόν επισκευές πρέπει να εκτελούνται μόνο από συνεργεία που είναι εξουσιοδοτημένα από την Bosch.

Εξαρτήματα και ανταλλακτικά

- ▶ Επιτρέπεται μόνο η χρήση εξαρτημάτων και ανταλλακτικών που έχουν εγκριθεί από τον κατασκευαστή. Τα γνήσια εξαρτήματα και τα γνήσια ανταλλακτικά εξασφαλίζουν την ομαλή λειτουργία της συσκευής.

Σύμβολα

Τα σύμβολα που ακολουθούν είναι σημαντικά για την ανάγνωση και την κατανόηση των οδηγιών χρήσης. Παρακαλούμε να αποτυπώσετε στο μυαλό σας τα σύμβολα και τη σημασία τους. Η σωστή ερμηνεία των συμβόλων συμβάλλει στον καλύτερο και ασφαλέστερο χειρισμό του εργαλείου με πεπεσμένο αέρα.

Σύμβολο	Σημασία
	Κατεύθυνση κίνησης
	Κατεύθυνση αντίδρασης
	Θέση σε λειτουργία
	Θέση εκτός λειτουργίας
	Εξαρτήματα/Ανταλλακτικά

Χρήση σύμφωνα με τον προορισμό

Η συσκευή προορίζεται για οικιακή χρήση, για τον καθαρισμό οχημάτων, εργαλείων, παραθύρων, πλεούμενων, ποδηλάτων, σκυλιών (στη λειτουργία χαμηλής πίεσης), παιχνιδιών για έξω, θερμοκηπίων, επίπλων κήπου κ.λπ.

Για την εκάστοτε εργασία καθαρισμού πρέπει να ρυθμιστούν σωστά η λειτουργία πίεσης και η μορφή ψεκασμού.

Απεικονιζόμενα στοιχεία (βλέπε εικόνες A και D)

Η απαρίθμηση των απεικονιζόμενων στοιχείων αναφέρεται στην απεικόνιση της συσκευής στις εικονογραφημένες σελίδες.

- (1) Εκτοξευτής
- (2) Σκανδάλη
- (3) Σύνδεση σωλήνα με πιστόλι
- (4) Σωλήνας
- (5) Βούρτσα
- (6) Ένδειξη κατάστασης φόρτισης της μπαταρίας
- (7) Θήκη εξαρτημάτων
- (8) Μπροστινή λαβή
- (9) Στόμιο εξαγωγής νερού
- (10) Φίλτρο (κάτω από το πάμα του δοχείου)
- (11) Πάμα δοχείου
- (12) Διακόπτης ισχύος πίεσης
- (13) Δακόπτης ON/OFF (ενεργοποίησης/απενεργοποίησης)
- (14) Κάλυμμα της μπαταρίας
- (15) Απασφάλιση θήκης μπαταρίας
- (16) Ασφάλιση για την πιευσόμενη λαβή
- (17) Πιευσόμενη λαβή

- (18) Πιστόλι εκτόξευσης
 (19) Επαναφορτιζόμενη μπαταρία^{A)}
 (20) Πλήκτρο ασφαλείας της μπαταρίας
 (21) Φορτιστής^{A)}

A) **Εξαρτήματα που απεικονίζονται ή περιγράφονται δεν περιέχονται στη στάνταρ συσκευασία. Τον πλήρη κατάλογο εξαρτημάτων μπορείτε να τον βρείτε στο πρόγραμμα εξαρτημάτων.**

Τεχνικά χαρακτηριστικά

Επαναφορτιζόμενο πλυστικό		Fontus
Κωδικός αριθμός		3 600 HB6 0..
Ονομαστική τάση	V	18
Ονομαστική ισχύς	W	180
Βαθμός προστασίας		III, IP X4
Μέγ. πίεση	MPa	1,5
Ονομαστική πίεση	MPa	1,2
Μέγιστη θερμοκρασία νερού	°C	50
Βάρος σύμφωνα με EPTA-Procedure 01:2014	kg	9,8
Αριθμός σειράς (Serial Number)	Βλέπε αριθμό σειράς (πινακίδα τύπου) στη συσκευή	
επιτρεπτή θερμοκρασία περιβάλλοντος		
- κατά τη φόρτιση	°C	0 ... +45
- Κατά τη λειτουργία και αποθήκευση	°C	-20 ... +50
Επαναφορτιζόμενη μπαταρία		ιώντων λιθίου
Χαρακτηριστικός αριθμός/χωρητικότητα		
- 2 607 337 187	Ah	1,5
- 2 607 337 211	Ah	2,0
- 2 607 337 199	Ah	2,5
- 1 607 A35 07H	Ah	4,0
- 1 607 A35 01Y	Ah	6,0
Ονομαστική τάση	V	18
Αριθμός των στοιχείων μπαταρίας		
- 2 607 337 187		5
- 2 607 337 211		5
- 2 607 337 199		5
- 1 607 A35 07H		10
- 1 607 A35 01Y		10
Φορτιστής		AL 1815 CV AL 1830 CV
Κωδικός αριθμός		
2 607 226 ...	EU	... 077 ... 965

Φορτιστής	AL 1815 CV	AL 1830 CV
2 607 226 ...	UK	... 079 ... 967
Ρεύμα φόρτισης	A	1,5 3,0
Χρόνος φόρτισης (άδεια μπαταρία)		
- Επαναφορτιζόμενη μπαταρία 1,5 Ah	min	63 33
- Επαναφορτιζόμενη μπαταρία 2,0 Ah	min	84 45
- Επαναφορτιζόμενη μπαταρία 2,5 Ah	min	105 60
- Επαναφορτιζόμενη μπαταρία 4,0 Ah	min	160 95
- Επαναφορτιζόμενη μπαταρία 6,0 Ah	min	230 130
Βάρος σύμφωνα με EPTA-Procedure 01:2014	kg	0,38 0,40
Βαθμός προστασίας		☐ / II ☐ / II

Πληροφορίες για θόρυβο και δονήσεις

Τιμές εκπαμπής θορύβου υπολογιζόμενες σύμφωνα με **EN 60745-2-54**.

Η χαρακτηριστική στάθμη ακουστικής πίεσης του μηχανήματος εξακριβώθηκε σύμφωνα με την καμπύλη A και ανέρχεται σε: Στάθμη ηχητικής πίεσης **61 dB(A)**, στάθμη ηχητικής ισχύος **74 dB(A)**. Ανασφάλεια $K=3$ dB.

Οι συνολικές τιμές ταλαντώσεων a_h (άθροισμα ανυσμάτων τριών κατευθύνσεων) και η ανασφάλεια K υπολογίστηκαν σύμφωνα με **EN 60745-2-54**: $a_h < 2,5 \text{ m/s}^2$, $K = 1,5 \text{ m/s}^2$.

Συναρμολόγηση και λειτουργία

Απεικόνιση/Είδος ενέργειας	Εικόνα	Σελίδα
Απεικονιζόμενα στοιχεία	A	216
Περιεχόμενο συσκευασίας	B	217
Γέμισμα του δοχείου νερού	C	217
Φόρτιση και τοποθέτηση της μπαταρίας	D	218
Κράτημα και μεταφορά	E	218
Σύνδεση του σωλήνα	F	219
Θέση σε λειτουργία	G	219
Ρύθμιση δύναμης ροής	H	220
Παραλλαγές μορφής ψεκασμού	I	220

Απεικόνιση/Είδος ενέργειας	Εικόνα	Σελίδα
Χρήση της βούρτσας	J	221
Απενεργοποίηση Αποσυαρμολόγηση σωλήνα	K	222
Αφαίρεση μπαταρίας	L	222
Συντήρηση	M	223
Αποθήκευση	N	223
Εξαρτήματα	O	224

Εκκίνηση

Φόρτιση μπαταρίας

- Προσέχετε στην τάση δικτύου! Η τάση της πηγής ηλεκτρικού ρεύματος πρέπει να ταυτίζεται με τα στοιχεία στην πινακίδα κατασκευαστή του φορτιστή. Οι χαρακτηριζόμενοι με 230 V φορτιστές μπορούν να λειτουργήσουν επίσης στα 220 V.

Η μπαταρία διαθέτει μια διάταξη επιτήρησης της θερμοκρασίας, η οποία επιτρέπει τη φόρτιση μόνο σε εύρος θερμοκρασίας μεταξύ 0 °C και 45 °C. Μ' αυτόν τον τρόπο επιτυγχάνεται η αύξηση της διάρκειας ζωής της μπαταρίας.

Υπόδειξη: Η επαναφορτιζόμενη μπαταρία παραδίδεται μερικώς φορτισμένη. Για την εξασφάλιση της πλήρους ισχύος της επαναφορτιζόμενης μπαταρίας, φορτίστε την πλήρως πριν την χρησιμοποιήσετε για πρώτη φορά.

Η επαναφορτιζόμενη μπαταρία ιόντων λιθίου μπορεί να φορτιστεί ανά πάσα στιγμή χωρίς να περιορίζεται η διάρκεια της ζωής της. Η διακοπή της φόρτισης δεν βλάπτει την επαναφορτιζόμενη μπαταρία.

Η μπαταρία ιόντων λιθίου προστατεύεται από ολοκληρωτική εκφόρτιση μέσω της διάταξης «Electronic Cell Protection (ECP)». Όταν η μπαταρία αδειάσει, η συσκευή απενεργοποιείται μέσω μιας προστατευτικής διάταξης: Η αντίλα αδειάζει.

Μην συνεχίσετε να πατάτε τον διακόπτη ON/OFF μετά την αυτόματη διακοπή της λειτουργίας του μηχανήματος. Μπορεί να χαλάσει η μπαταρία.

Προσέξτε τις υποδείξεις για την απόσυρση της μπαταρίας.

Τοποθέτηση/Αφαίρεση μπαταρίας (βλέπε εικόνες D και L)

Υπόδειξη: Αν δεν χρησιμοποιηθούν οι κατάλληλες μπαταρίες, μπορεί να προκληθεί δυσλειτουργία ή φθορά της συσκευής.

Πιέστε την απασφάλιση της θήκης μπαταρίας (15), για να ανοίξετε το κάλυμμα της μπαταρίας (14). Τοποθετήστε την φορτωμένη μπαταρία (19). Βεβαιωθείτε ότι η μπαταρία είναι τοποθετημένη σωστά.

Κλείστε τη θήκη της μπαταρίας και βεβαιωθείτε ότι η ασφάλιση της θήκης της μπαταρίας (15) έχει εμπλακεί. Το κάλυμμα της θήκης της μπαταρίας (14) προστατεύει την μπαταρία κατά τη διάρκεια της χρήσης.

Πιέστε την απασφάλιση της θήκης μπαταρίας (15), για να ανοίξετε το κάλυμμα της μπαταρίας (14). Για την αφαίρεση

της μπαταρίας (19) από τη συσκευή, πιέστε το πλήκτρο απομανδάλωσης μπαταρίας (20) και βγάλτε την μπαταρία.

Φόρτιση

Η φόρτιση ξεκινά μόλις ο ρευματοδότης του φορτιστή τοποθετηθεί στην πρίζα και η μπαταρία (19) τοποθετηθεί στον (21).

Χάρη στην έξυπνη διαδικασία φόρτισης αναγνωρίζεται αμέσως η κατάσταση φόρτισης της μπαταρίας, η οποία ακολούθως φορτίζεται με το ιδανικό ρεύμα για τη θερμοκρασία και την τάση της.

Έτσι η μπαταρία προστατεύεται και όσο παραμένει στον φορτιστή, είναι πάντα πλήρως φορτισμένη.

Σημασία των στοιχείων ένδειξης (AI 1815 CV)

Αναλάμπουσα ένδειξη φόρτισης μπαταρίας

 **Charge** Η διαδικασία φόρτισης σηματοδοτείται με το αναβόσβημα της ένδειξης φόρτισης μπαταρίας.

Συνεχής φωτεινή ένδειξη φόρτισης μπαταρίας

 **Full** Η **συνεχής φωτεινή ένδειξη** φόρτισης μπαταρίας σηματοδοτεί ότι η μπαταρία είναι πλήρως φορτισμένη ή ότι η θερμοκρασία της μπαταρίας βρίσκεται εκτός του επιτρεπόμενου εύρους θερμοκρασίας φόρτισης και γι' αυτό δεν μπορεί να φορτιστεί. Η φόρτιση συνεχίζεται μόλις επιτευχθεί το επιτρεπόμενο εύρος θερμοκρασίας της μπαταρίας.

Όταν η μπαταρία δεν είναι τοποθετημένη στο φορτιστή, η **συνεχής φωτεινή ένδειξη** της φόρτισης της μπαταρίας, σηματοδοτεί ότι το φως του ηλεκτρικού καλωδίου του φορτιστή είναι τοποθετημένο στην πρίζα και ο φορτιστής είναι έτοιμος για λειτουργία.

Σημασία των στοιχείων ένδειξης (AL 1830 CV)

Αναλάμπουσα (γρήγορα) πράσινη ένδειξη φόρτισης μπαταρίας

 **Charge** Η διαδικασία ταχυφόρτισης σηματοδοτείται με το **γρήγορο αναβόσβημα** της **πράσινης** ένδειξης φόρτισης της μπαταρίας.

Υπόδειξη: Η ταχυφόρτιση είναι εφικτή μόνο όταν η θερμοκρασία της μπαταρίας βρίσκεται εντός του επιτρεπόμενου εύρους θερμοκρασίας, βλέπε κεφάλαιο «Τεχνικά Χαρακτηριστικά».

Αναλάμπουσα (αργά) πράσινη ένδειξη φόρτισης μπαταρίας

 **GO 80%** Όταν η φόρτιση της μπαταρίας φτάσει περίπου στο 80% η **πράσινη** ένδειξη φόρτισης μπαταρίας **αναβοσβήνει αργά**.

Η μπαταρία μπορεί να αφαιρεθεί για άμεση χρήση.

Συνεχής φωτεινή ένδειξη φόρτισης μπαταρίας

 **Full** Η **συνεχής φωτεινή** ένδειξη φόρτισης σηματοδοτεί ότι η μπαταρία έχει φορτιστεί πλήρως.

Χωρίς την τοποθετημένη μπαταρία η **συνεχής φωτεινή ένδειξη** φόρτισης δείχνει ότι το φως είναι στην πρίζα και ο φορτιστής είναι σε ετοιμότητα.

Συνεχής φωτεινή κόκκινη ένδειξη φόρτισης μπαταρίας

Η **συνεχής κόκκινη φωτεινή** ένδειξη φόρτισης δείχνει ότι η θερμοκρασία της μπαταρίας βρίσκεται εκτός του επιτρεπόμενου εύρους θερμοκρασίας για τη φόρτιση της μπαταρίας, βλέπε «Τεχνικά Χαρακτηριστικά». Μόλις επιτευχθεί το επιτρεπτό εύρος θερμοκρασίας, ο φορτιστής περνά αυτόματα στη λειτουργία ταχυφόρτισης.

Αναλάμπουσα κόκκινη φωτεινή ένδειξη φόρτισης μπαταρίας

Η **αναλάμπουσα κόκκινη** ένδειξη φόρτισης μπαταρίας σηματοδοτεί μια άλλη διαταραχή της διαδικασίας φόρτισης, βλέπε τμήμα «Σφάλματα – Αιτίες και αντιμετώπιση».

Χειρισμός**Εκκίνηση**

Για την πλήρωση του δοχείου χρησιμοποιείτε πάντα φρέσκο νερό. Ελέγξτε αν το φίλτρο **(10)** είναι τοποθετημένο και δεν έχει φθορές (βλέπε εικόνα **C**).

Στερεώστε τον σωλήνα **(4)** στο στόμιο εξαγωγής νερού **(9)** και στο πιστόλι ψεκασμού **(18)** (βλέπε εικόνα **F**).

Επιλέξτε την μορφή ψεκασμού που θέλετε, περιστρέφοντας τον εκτοξευτή **(1)** (βλέπε εικόνα **I**).

Επιλέξτε τον πίεση ψεκασμού που θέλετε **(12)** (βλέπε εικόνα **H**).

Πιέστε τον διακόπτη ON/OFF **(13)** και κρατήστε την σκανδάλη **(2)** πιεσμένη, μέχρι να βγει νερό (βλέπε εικόνα **G**).

Αναζήτηση σφαλμάτων**Επαναφορτιζόμενο πλυστικό**

Συμπτώματα	Πιθανή αιτία	Αντιμετώπιση
Ο κινητήρας δεν ξεκινάει	Άδεια μπαταρία	Φορτίστε την μπαταρία
	Πολύ κρύα/Πολύ ζεστή μπαταρία	Αφήστε την μπαταρία να θερμανθεί/να κρυώσει
	Η συσκευή πάγωσε	Περιμένετε μέχρι να ξεπαγωσει.
Η πίεση κυμαίνεται	Το ακροφύσιο έχει φράξει	Καθαρίστε το ακροφύσιο
	Αέρας στην αντλία	Λειτουργήστε τη συσκευή στη στροβιλοσυμπίεση με το ακροφύσιο ντους, μέχρι να βγει ο αέρας από το σύστημα
Ο κινητήρας λειτουργεί, αλλά περιορισμένα ή χωρίς πίεση λειτουργίας	Το δοχείο νερού είναι άδειο	Γεμίστε το δοχείο νερού
	Η αντλία δεν είναι έτοιμη	Κρατήστε την σκανδάλη πατημένη για να βγει ο αέρας
Η ένδειξη ρεύματος είναι φωτεινή, αλλά η αντλία δεν δουλεύει	Ενεργοποιήθηκε η προστασία από έλλειψη νερού	Απενεργοποιήστε τη συσκευή, γεμίστε το δοχείο νερού και ενεργοποιήστε πάλι τη συσκευή
Η συσκευή απενεργοποιείται	Έχει ενεργοποιηθεί η λειτουργία αναμονής Sleep mode	Πιέστε τον διακόπτη ON/OFF για ενεργοποίηση
	Άδεια μπαταρία	Φορτίστε την μπαταρία
Η συσκευή δεν είναι στεγανή	Η αντλία δεν είναι στεγανή	Μικρές διαρροές νερού είναι δυνατές, σε περίπτωση μεγαλύτερων διαρροών επικοινωνήστε με την υπηρεσία εξυπηρέτησης πελατών

Υπόδειξη: Όταν χρησιμοποιήσετε το προϊόν για πρώτη φορά μετά την εκκένωση του δοχείου, μπορεί να διαρκέσει μέχρι 10 δευτερόλεπτα μέχρι να βγει νερό.

Λειτουργία αυτόματης απενεργοποίησης

Η συσκευή διακόπτει αυτόματα τη λειτουργία του κινητήρα μόλις σταματήσετε να πιέζετε τη σκανδάλη **(2)** στη λαβή του πιστολιού.

Προστασία από έλλειψη νερού

Η μηχανή απενεργοποιείται, όταν η αντλία δουλεύει περισσότερο από **20** δευτερόλεπτα χωρίς νερό.

Θέστε το μπάτλετ εκτός λειτουργίας και αφαιρέστε την μπαταρία. Κατόπιν ενεργοποιήστε το πάλι.

Sleep mode (αναστολή λειτουργίας)

Η συσκευή απενεργοποιείται μόνη της όταν περάσουν **5** λεπτά χωρίς να χρησιμοποιηθεί.

Συναρμολόγηση/Αποσυναρμολόγηση της βούρτσας (βλέπε εικόνα **J)**

Η βούρτσα **(5)** τοποθετείται στο πιστόλι ψεκασμού και κάνει το καθάρισμα πιο αποτελεσματικό.

Σπρώξτε τη βούρτσα ίσια στο πιστόλι ψεκασμού **(18)**.

Οδηγήστε τον πάνω και τον κάτω σφινκτήρα της βούρτσας στα ανάλογα ανοίγματα στο πιστόλι ψεκασμού.

Για να τη βγάλετε, πιέστε τον κάτω σφινκτήρα προς τα πάνω και αφαιρέστε την βούρτσα.

Συμπτώματα	Πιθανή αιτία	Αντιμετώπιση
	Οι συνδέσεις δεν είναι στεγανές	Ελέγξτε αν οι συνδέσεις έχουν συναρμολογηθεί σωστά
	Το πάμα του δοχείου δεν είναι στεγανό	Ελέγξτε αν το πάμα του δοχείου είναι σωστά κλεισμένο
Η μηχανή ξεκινά στη λειτουργία standby	Η αντλία, το πιστόλι ψεκασμού ή ο σωλήνας δεν είναι στεγανά	Σε περίπτωση συνεχιζόμενων ανωμαλιών στη λειτουργία Standby, επικοινωνήστε με την υπηρεσία εξυπηρέτησης πελατών
Ο σωλήνας δεν μπορεί να αφαιρεθεί	Όταν η συσκευή είναι ακόμα ενεργοποιημένη, η απαιτούμενη δύναμη αυξάνεται λόγω της πίεσης στη συσκευή.	Απενεργοποιήστε τη συσκευή και πιέστε έπειτα τη σκανδάλη για να μειωθεί η πίεση

Επαναφορτιζόμενη μπαταρία και φορτιστής

Συμπτώματα	Πιθανή αιτία	Αντιμετώπιση
Η κόκκινη ένδειξη φόρτισης της μπαταρίας αναβοσβήνει	Η μπαταρία δεν είναι (σωστά) τοποθετημένη Λερωμένες επαφές μπαταρίας	Τοποθετήστε σωστά την μπαταρία στον φορτιστή Καθαρίστε τις επαφές μπαταρίας, π. χ. τοποθετώντας και αφαιρώντας πολλές φορές αλληπάλληλα την μπαταρία, ή αντικαταστήστε ενδεχομένως την μπαταρία
Ανέφικτη φόρτιση	Μπαταρία ελαττωματική	Αντικαταστήστε την μπαταρία
Δεν ανάβουν οι ενδείξεις φόρτισης της μπαταρίας	Το φις δικτύου του φορτιστή δεν είναι (σωστά) τοποθετημένο Χάλασε η πρίζα, το ηλεκτρικό καλώδιο ή ο φορτιστής	Τοποθετήστε το φις δικτύου (τέρμα) στην πρίζα Ελέγξτε την τάση δικτύου και, ενδεχομένως, δώστε το φορτιστή για έλεγχο σε ένα εξουσιοδοτημένο κατάστημα Service για ηλεκτρικά εργαλεία της Bosch

Συντήρηση, αποθήκευση και μεταφορά

Απενεργοποιήστε τη συσκευή και πιέστε τη σκανδάλη για να αδειάσει το νερό στο σωλήνα.

Αποσυνδέστε το σωλήνα από το πιστόλι ψεκασμού και το στόμιο εξαγωγής νερού. Το πιστόλι ψεκασμού, η βούρτσα και ο σωλήνας μπορούν να αποθηκευθούν πάνω στη συσκευή.

Αδειάστε το νερό από το σύστημα και αφαιρέστε την μπαταρία.

Εξυπηρέτηση πελατών και συμβουλές εφαρμογής

www.bosch-pt.de

Σε όλες τις ερωτήσεις και παραγγελίες ανταλλακτικών αναφέρετε οπωσδήποτε το 10ψήφιο κωδικό αριθμό σύμφωνα με την πινακίδα τύπου του προϊόντος.

Ελλάδα

Robert Bosch A.E.
Ερχείας 37
19400 Κορωπί – Αθήνα
Τηλ.: 210 5701258
Φαξ: 210 5701283
www.bosch.com
www.bosch-pt.gr

ABZ Service A.E.
Τηλ.: 210 5701380
Φαξ: 210 5701607

Μεταφορά

Οι περιεχόμενες μπαταρίες ιόντων λιθίου υπόκεινται στις απαιτήσεις των επικινδυνών αγαθών. Οι μπαταρίες μπορούν να μεταφερθούν οδικώς από το χρήστη χωρίς άλλους όρους.

Όταν, όμως, η μπαταρία αποστέλλεται από τρίτους (π.χ. αεροπορικώς ή μέσω μιας εταιρίας μεταφορών) πρέπει να τηρούνται διάφορες ιδιαίτερες απαιτήσεις για τη συσκευασία και τη σήμανση. Εδώ πρέπει, κατά την προετοιμασία του υπό αποστολή τεμαχίου, να ζητηθεί οπωσδήποτε και η συμβουλή ενός ειδικού για επικίνδυνα αγαθά.

Να αποστέλλετε τις επαναφορτιζόμενες μπαταρίες μόνο όταν το περίβλημα είναι άθικτο. Να κολλάτε τις γυμνές επαφές με κολλητική ταινία και να συσκευάζετε την μπαταρία κατά τέτοιο τρόπο, ώστε αυτή να μην κουνιέται μέσα στη συσκευασία. Προσέξτε παρακαλώ επίσης ενδεχομένως περαιτέρω εθνικούς κανονισμούς.

Απόσυρση



Τα ηλεκτρικά εργαλεία, οι μπαταρίες, τα εξαρτήματα και οι συσκευασίες πρέπει να ανακυκλώνονται με τρόπο φιλικό προς το περιβάλλον.



Μην ρίχνετε τα ηλεκτρικά εργαλεία και τις μπαταρίες στα απορρίμματα του σπιτιού σας!

Μόνο για χώρες της ΕΕ:

Σύμφωνα με την Κοινοτική Οδηγία 2012/19/ΕΕ τα άχρηστα ηλεκτρικά εργαλεία καθώς και σύμφωνα με την Κοινοτική Οδηγία 2006/66/ΕΚ οι χαλασμένες ή αναλωμένες μπαταρίες δεν είναι πλέον υποχρεωτικό να συλλέγονται ξεχωριστά για να ανακυκλωθούν με τρόπο φιλικό προς το περιβάλλον.

Μπαταρίες/Επαναφορτιζόμενες μπαταρίες:

Μπαταρίες ιόντων λιθίου:

Παρακαλούμε δώστε προσοχή στο κεφάλαιο Μεταφορά.

Türkçe

Güvenlik Talimatı

► **UYARI! Güvenlik talimatının bütün hükümlerini ve uyarıları okuyun.**

Açıklanan uyarılara ve talimat hükümlerine uyulmadığı takdirde elektrik çarpmalarına, yangınlara ve/veya ağır yaralanmalara neden olunabilir.

Bahçe aleti üzerindeki sembollerin açıklaması



Genel tehlike uyarısı.



Kullanım kılavuzunu tam olarak okuyun.



Su huzmesini hiçbir zaman başkalarının yüzüne, hayvanlara, alete veya elektrik akımı altındaki parçalara doğrultmayın.

Kullanım

- Kullanıcı bu aleti her zaman usulüne uygun olarak kullanmak zorundadır. Mahalli koşulları dikkate alın. Çalışırken başkalarına, özellikle de çocuklara dikkat edin.
- Çocukların ve fiziksel, duyuusal veya zihni yetenekleri sınırlı olan veya yeterli deneyim ve/veya bilgiye sahip olmayan ve/veya aletin nasıl kullanılacağına dair talimat almayan kişilerin bahçe aletini kullanmasına hiçbir zaman izin vermeyin. Ulusal yönetmelikler kullanıcıların yaşını sınırlayabilir.
- Bahçe aleti ile oynamamaları için çocuklara göz kulak olunmalıdır.
- Aleti kullanın kişi çalışma alanındaki üçüncü kişilerden sorumludur. Huzmeyi yanlışlıkla çevrenizdeki kişilere veya hayvanlara doğrultmayın.

Kullanım

- Çalışma yerindeki bütün akım ileten parçalar püskürme suyuna karşı korunmuş olmalıdır.
- Sağlığa zararlı maddelerin ve asbest içerikli maddelerin püskürtülmesine müsaade yoktur.
- Aleti sadece akü gözü kapalı durumda çalıştırın. Bu şekilde akü püskürme suyuna karşı korunur.
- Kullanıma başlamadan önce aletin ve aksesuarın usulüne uygun durumda olup olmadığını ve güvenli işleme hazır olup olmadığını kontrol edin.

Alet ve aksesuarın durumu kusursuz değilse aleti kullanmayın.

- ▶ Bu alet sağlam bir zemine yerleştirilmelidir.
- ▶ Çözücü madde içeren sıvılar, inceltmiş asitler, aseton veya benzin, boya inceltici ve ısıtma yağı da dahil olmak üzere çözücü maddeler kullanılmamalıdır, çünkü bunların püskürtme sisleri kolay alevlenir, patlayabilir ve zehirlidir.
- ▶ Su tankını hiçbir zaman filtre olmadan veya filtre hasarlı iken doldurmayın.
- ▶ **Alette hiçbir değişiklik yapmayın.** İzin verilmeyen değişikliklerin yapılması aletinizin güvenliğini olumsuz yönde etkileyebilir, aşırı gürültü ve titreşim oluşmasına ve performans düşmesine neden olabilir.
- ▶ Su huzmesini insanların yüzüne veya hayvanlara doğrultmayın.
- ▶ Tankı doldurmak için aleti hiçbir zaman su içine daldırmayın.
- ▶ Yüksek basınç nesnelere fırlatabilir ve çarpıtırabilir. Eğer gerekiyorsa örneğin koruyucu gözlük gibi kişisel koruyucu donanım kullanın.
- ▶ Su tankını doldurmak için sadece taze ve temiz su (tuzsuz) kullanın.

Akü ile optimum çalışma açıklaması

- ▶ **Aküyü açmayın.** Kısa devre tehlikesi vardır.



Aküyü ısıya (örneğin sürekli güneş ışığına), ateşe, suya ve neme karşı koruyun. Patlama tehlikesi vardır.



- ▶ **Aküde hasar oluşacak olursa veya akü usulüne aykırı biçimde kullanılacak olursa buhar ortaya çıkabilir.** Bulduğunuz yeri havalandırın ve şikayetler oluşursa hekime başvurun. Dışarı çıkabilecek bu buharlar solunum yollarını tahriş edebilir.
- ▶ **Aküyü sadece Bosch ürününüzle birlikte kullanın.** Ancak bu yolla akü tehlikeli zorlanmalara karşı korunur.
- ▶ **Çivi veya tornavida gibi sivri nesnelere veya dışarıdan kuvvet uygulama aküde hasara neden olabilir.** Akü içinde bir kısa devre oluşabilir ve akü yanabilir, duman çıkarabilir, patlayabilir veya aşırı ölçüde ısınabilir.
- ▶ **Aküye kısa devre yaptırmayın.** Patlama tehlikesi vardır.
- ▶ Akünün havalandırma aralıklarını düzenli olarak yumuşak, temiz ve kuru bir fırça ile temizleyin.

Şarj cihazları için güvenlik talimatı



Güvenlik talimatının bütün hükümlerini ve uyarıları okuyun. Açıklanan uyarılara ve talimat hükümlerine uyulmadığı takdirde elektrik çarpmalarına, yangınlara ve/veya ağır yaralanmalara neden olunabilir.

- ▶ **Güvenlik talimatı hükümlerini ve uyarıları ileride kullanmak üzere güvenli bir yerde saklayın.**

Şarj cihazını ancak bütün işlevlerini ve talimatı okuyup öğrendikten sonra kullanın.

- ▶ Çocukların ve fiziksel, duyuşsal veya zihni yetenekleri sınırlı olan veya yeterli deneyim ve/veya bilgiye sahip olmayan ve/veya aletin nasıl kullanılacağına dair talimat almayan kişilerin şarj aletini kullanmasına hiçbir zaman izin vermeyin. Ulusal güvenlik yönetmelikleri bazı ülkelerde bu aleti kullanma yaşını kısıtlamaktadır.
- ▶ **Çocuklara göz kulak olun.** Bu şekilde çocukların şarj cihazı ile oynamasını önlersiniz.
- ▶ Sadece **1,5 Ah (3 akü hücrelerinden itibaren)** kapasiteden itibaren Bosch lityum iyon aküleri şarj edin. Akünün gerilimi şarj cihazının akü şarj gerilimine uygun olmalıdır. Tekrar şarj edilemeyen aküleri şarj etmeyin. Başka akülerin şarj edilmesi

durumunda yangın ve patlama tehlikesi vardır.



Şarj cihazını yağmur ve neme karşı koruyun. Şarj cihazının içine su sızması elektrik çarpmaya tehlikesini artırır.

- ▶ **Şarj cihazını temiz tutun.** Kirlenme elektrik çarpmaya tehlikesini artırır.
- ▶ **Her kullanımdan önce şarj cihazını, kabloyu ve fişi kontrol edin. Hasar tespit ederseniz şarj cihazını kullanmayın. Şarj cihazını kendiniz açmayın ve sadece orijinal yedek parça kullanma koşulu ile sadece kalifiye uzman personele onartın.** Hasarlı şarj cihazları, kablolar ve fişler elektrik çarpmaya riskini artırır.
- ▶ **Şarj cihazını kolay alevlenir zeminler üzerinde (örneğin kağıt, kumaş vb.) ve yanıcı maddelerin bulunduğu ortamlarda çalıştırmayın.** Şarj işlemi esnasında şarj cihazından çıkan ısı nedeniyle yangın tehlikesi vardır.
- ▶ **Şarj cihazının havalandırma aralıklarının üstünü kapatmayın.** Aksi takdirde şarj cihazı aşırı ölçüde ısınabilir ve doğru işlev göremez.
- ▶ Yüksek elektriksel güvenlik için maksimum 30 mA tetikleme akımlı bir hatalı akım koruma şalteri kullanılmasını tavsiye ederiz. Aleti kullanmaya başlamadan önce FI koruyucu şalteri kontrol edin.

Taşıma ve depolama

- ▶ **Aleti kapatın ve dışarı çekilebilir tutamağın taşıma işleminden önce kilitli olduğundan emin olun.**



Özellikle su tankı dolu iken aleti dikkatle kaldırın ve taşıyın. Dışarı çekilebilir

tutamağın güvenli biçimde kilitleme yapıp yapmadığını kontrol edin. Aleti kaldırmak için dışarı çekilebilir tutamağı ve bu tutamağın alt ön tutamağını kullanın. Aleti kaldırırken sırtınızın doğru durumda olmasına dikkat edin. Dizlerinizi kırın ve sırtınızı düz tutun.

- ▶ **Aleti meyilli yerlerde veya basamaklarda dikkatli hareket ettirin. Su ile dolu olduğunda alet oldukça ağırdır.**

- ▶ **Aleti saklamak için kaldırmadan önce tanktaki ve pompa sistemindeki suyu boşaltın.**

Bakım

- ▶ **Alette bakım işlerine başlamadan önce aleti kapatın ve aküyü çıkarın.**
- ▶ **Bakım ve onarım işleri sadece yetkili Bosch servisleri tarafından yapılmalıdır.**

Aksesuar ve yedek parçalar

- ▶ **Sadece üretici tarafından izin verilen aksesuar ve yedek parçaları kullanın. Orijinal aksesuar ve yedek parçalar aletin arızasız çalışmasını güvence altına alır.**

Semboller

Aşağıdaki semboller kullanım kılavuzunun okunması ve anlaşılmasında önem taşır. Sembollerini ve anlamlarını hafızanıza iyice yerleştirin. Sembollerini doğru olarak yorumlamanız size aletin daha iyi ve daha güvenli kullanma olanağı sağlar.

Sembol	Anlamı
	Hareket yönü
	Reaksiyon yönü
	Açma
	Kapama
	Aksesuar/Yedek parça

Usulüne uygun kullanım

Bu alet, evsel kullanımda otomobillerin, aletlerin, pencerelerin, teknelerin, bisikletlerin, köpeklerin (düşük basınç modunda), açık havada kullanılan oyuncakların, seraların, bahçe mobilyalarının ve benzerlerinin temizlenmesi için tasarlanmıştır.

Yapılan temizlik işine göre basınç modu ve püskürtme profili doğru olarak ayarlanmalıdır.

Şekli gösterilen elemanlar (Bakınız: Resimler A ve D)

Şekli gösterilen elemanların numaraları grafik sayfasındaki alet resminin üstündeki numaralarla aynıdır.

- (1) Meme başı
- (2) Tetik
- (3) Tabanca hortum bağlantısı
- (4) Hortum
- (5) Fırça
- (6) Akü şarj göstergesi
- (7) Göz
- (8) Ön tutamak
- (9) Su bağlantısı
- (10) Filtre (tank kapağı altında)
- (11) Tank kapağı
- (12) Basınç kuvveti şalteri
- (13) Açma/kapama şalteri
- (14) Akü yuvası kapağı
- (15) Akü yuvası kilit açma
- (16) Dışarı çekilebilir tutamak kilidi
- (17) Dışarı çekilebilir tutamak
- (18) Püskürtme tabancası
- (19) Akü
- (20) Akü boşa alma tuşu
- (21) Şarj cihazı^{A)}

A) Şekli gösterilen veya tanımlanan aksesuar standart teslimat kapsamında değildir. Aksesuarın tümünü aksesuar programımızda bulabilirsiniz.

Teknik veriler

Akülü basınçlı temizleyici	Fontus
Ürün kodu	3 600 HB6 0..
Anma gerilimi	V 18
Anma gücü	W 180
Koruma sınıfı	III, IP X4
Maks. basınç	MPa 1,5
Anma basıncı	MPa 1,2
Maksimum su sıcaklığı	°C 50
Ağırlığı	kg 9,8
EPTA-Procedure 01:2014'e göre	
Seri numarası (Serial Number)	Aletteki seri numarasına bakın (tip etiketi)
İzin verilen ortam sıcaklığı	
- Şarjda	°C 0 ... +45

Akülü basınçlı temizleyici	Fontus
- İşletmede ve depolamada	°C -20 ... +50
Akü	Lityum iyon
Ürün kodu/kapasite	
- 2 607 337 187	Ah 1,5
- 2 607 337 211	Ah 2,0
- 2 607 337 199	Ah 2,5
- 1 607 A35 07H	Ah 4,0
- 1 607 A35 01Y	Ah 6,0
Anma gerilimi	V 18
Akü hücrelerinin sayısı	
- 2 607 337 187	5
- 2 607 337 211	5
- 2 607 337 199	5
- 1 607 A35 07H	10
- 1 607 A35 01Y	10

Şarj cihazı	AL 1815 CV	AL 1830 CV
Ürün kodu		
2 607 226 ...	EU ... 077	... 965
2 607 226 ...	UK ... 079	... 967
Şarj akımı	A 1,5	3,0
Şarj süresi (akü boş durumda)		
- 1,5 Ah'li akü	dak 63	33
- 2,0 Ah'li akü	dak 84	45
- 2,5 Ah'li akü	dak 105	60
- 4,0 Ah'li akü	dak 160	95
- 6,0 Ah'li akü	dak 230	130
Ağırlığı	kg 0,38	0,40
EPTA-Procedure 01:2014'e göre		
Koruma sınıfı	□ / II	□ / II

Gürültü/Titreşim bilgisi

Gürültü emisyon değerleri **EN 60745-2-54** standardına göre belirlenmektedir.

Aletin A-değerlendirmeli gürültü seviyesi tipik olarak şu kadardır: Ses basıncı seviyesi **61 dB(A)**; Ses gücü seviyesi **74 dB(A)**. Tolerans K = **3 dB**.

Toplam titreşim değerleri a_h (üç yönün vektör toplamı) ve tolerans K **EN 60745-2-54**: $a_h < 2,5 \text{ m/s}^2$, K = **1,5 m/s²** uyarınca belirlenmektedir.

Montaj ve işletim

Görüntü/işlem amacı	Şekil	Sayfa
Şekli gösterilen elemanlar	A	216
Teslimat kapsamı	B	217
Su tankının doldurulması	C	217
Akü şarjı ve takılması	D	218
Taşıma ve nakliye	E	218
Hortumun bağlanması	F	219
Açma	G	219
Huzme şiddetinin ayarlanması	H	220
Püskürtme profilleri seçenekleri	I	220
Fırça kullanma	J	221
Kapatma	K	222
Hortum bağlama		
Akünün çıkarılması	L	222
Bakım	M	223
Depolama	N	223
Aksesuar	O	224

İşletime alma

Akünün şarjı

- **Şebeke gerilimine dikkat edin! Akım kaynağının gerilimi şarj cihazının tip etiketindeki verilere uymalıdır. 230 V işaretli şarj cihazları 220 V ile de çalıştırılabilir.**

Akü bir sıcaklık kontrol sistemi ile donatılmış olup, bu sistem akünün sadece 0 °C ile 45 °C arasında şarjına izin verir. Bu yolla uzun bir akü kullanım ömrü sağlanır.

Uyarı: Akü kısmi şarjlı olarak teslim edilir. Aküden tam performansı alabilmek için aküyü şarj cihazı içinde tam olarak şarj edin.

Lityum iyon akü kullanım ömrü kısalmaksızın istendiği zaman şarj edilebilir. Şarj işleminin kesilmesi aküye zarar vermez. Lityum iyon akü „Electronic Cell Protection (ECP)“ sistemi ile derin deşarjı karşı korunmalıdır. Akü boşaldığında elektrikli el aleti bir koruyucu devre üzerinden kapatılır: Pompa durur.

Alet otomatik olarak kapandığında açma/kapama şalteri üzerine bastırmaya devam etmeyin. Akü hasar görebilir.

Akülerin atılmasına ilişkin uyarıları dikkate alın.

Akünün takılması/çıkarılması (Bakınız: Resimler D ve L)

Uyarı: Uygun aküler kullanılmadığı takdirde işlev bozuklukları ve aletin hasar görme riski vardır.

Akü yuvası boşa alma düğmesine (15), basarak akü yuvası kapağını (14) açın. Şarj edilmiş aküyü (19) yerine yerleştirin. Akünün tam olarak yerine yerleştirildiğinden emin olun.

Akü yuvasını kapatın ve akü yuvası kilidinin (15) kavrama yaptığından emin olun. Akü yuvası kapağı (14) kullanma esnasında aküyü püskürme suyuna karşı korur.

Akü yuvası boşa alma tuşuna (15), basarak akü yuvası kapağını (14) açın. Aküyü (19) aletten çıkarmak için akü yuvası boşa alma tuşuna (20) basın ve aküyü çekerek çıkarın.

Şarj işlemi

Şarj cihazının şebeke bağlantı fişi prize takıldıktan ve akü (19) şarj cihazı (21) içine yerleştirildikten sonra şarj işlemi başlar.

Akıllı şarj yöntemi sayesinde akünün şarj durumu otomatik olarak algılanır ve akü sıcaklığı ile akü gerilimine bağlı olarak optimum şarj akımı ayarlanır.

Bu yolla akü korunur ve şarj cihazı içinde daima tam şarjlı olarak kalır.

Gösterge elemanlarının anlamı (AI 1815 CV)

Akü şarj göstergesinin yanıp sönmesi

 **Charge** Şarj işlemi akü şarj göstergesinin yanıp sönmesi ile gösterilir.

Akü şarj göstergesinin sürekli yanması

 **Full** Akü şarj göstergesinin sürekli olarak yanması akünün tam olarak şarj olduğunu veya akü sıcaklığının müsaade edilen sıcaklık arasında olmaması nedeniyle ile şarj işleminin yapılmadığını gösterir. Müsaade edilen sıcaklık aralığına ulaşıncaya akü şarj olur.

Akü olmadan akü şarj göstergesinin sürekli yanması, şebeke fişinin prize takılı olduğunu ve şarj cihazının işleme hazır olduğunu bildirir.

Gösterge elemanlarının anlamı (AL 1830 CV)

Akü şarj göstergesinin yeşil olarak yanıp sönmesi

 **Charge** Hızlı şarj işlemi hızla yanıp sönen yeşil akü şarj göstergesi ile gösterilir.

Uyarı: Hızlı şarj işlemi ancak akü müsaade edilen sıcaklık aralığında iken mümkündür, bakınız: bölüm „Teknik veriler“.

Akü şarj göstergesinin yeşil olarak yanıp sönmesi (yavaş tempoda)

 **GO 80%** Akü yaklaşık %80 dolu olduğunda yeşil akü şarj göstergesi yavaş tempoda yanıp sönür.

Akü hemen kullanılmak üzere çıkarılabilir.

Akü şarj göstergesinin yeşil olarak sürekli yanması

 **Full** Yeşil akü şarj göstergesinin sürekli yanması, akünün tam olarak şarj olduğunu bildirir.

Akü olmadan akü şarj göstergesinin sürekli yanması, şebeke fişinin prize takılı olduğunu ve şarj cihazının işleme hazır olduğunu bildirir.

Akü şarj göstergesinin kırmızı olarak sürekli yanması

 Akü şarj göstergesinin sürekli olarak kırmızı yanması akü sıcaklığının izin verilen şarj sıcaklığı aralığı dışında olduğunu bildirir, bakınız Bölüm „Teknik veriler“. Müsaade edilen sıcaklık aralığına

ulaşıldığında şarj cihazı otomatik olarak hızlı şarj işlemine geçer.

Akü şarj göstergesinin kırmızı olarak yanıp sönmesi

 Akü şarj göstergesinin kırmızı olarak yanıp sönmesi şarj işlemindeki başka bir hatayı gösterir, bakınız Bölüm „Hata – Nedeni ve giderilme yöntemi“.

Kullanım

Başlatma

Su tankını doldurmak için her zaman taze su kullanın. Filtrenin (10) takılı ve hasarsız olup olmadığını kontrol edin (Bakınız: Resim C).

Hortumu (4) su çıkışına (9) ve püskürtme tabancasına (18) sabitleyin (Bakınız: Resim F).

Meme düğmesini (1) çevirerek istediğiniz huzme profilini seçin (Bakınız: Resim I).

Şalterde (12) istediğiniz huzme şiddetini seçin (Bakınız: Resim H).

Açma/kapama şalterine (13) basın ve tetiği (2) su dışarı çıkıncaya kadar basılı tutun (Bakınız: Resim G).

Uyarı: Ürünü su tankını boşalttıktan sonra ilk kez kullanıyorsanız, suyun çıkması 10 saniye kadar alabilir.

Hata arama

Aküli basınçlı temizleyici

Hata göstergesi	Olası neden	Giderilme yöntemi
Motor çalışmıyor	Akü boşalmış durumda	Aküyü şarj edin
	Akü çok soğuk veya çok sıcak	Aküyü ısıtın veya soğutun
	Alet donmuş durumda	Alet çözülünceye kadar bekleyin
Basınç atımlı	Meme bloke olmuş durumda	Ucu temizleyin
	Pompa içinde hava	Hava sistemden tam olarak tahliye oluncaya kadar aleti turbo basın modunda dış memesi ile çalıştırın
Motor sınırlı çalışıyor veya çalışma basıncı yok	Su tankı boş	Su tankını doldurun
	Pompa hazır değil	Havayı dışarı atmak için tetiği basılı tutun
Akım göstergesi yanıyor, ancak pompa çalışmıyor	Kuru çalışma emniyeti devrede	Aleti kapatın, su tankını doldurun ve aleti tekrar çalıştırın
Alet kapanıyor	Uyku fonksiyonu etkinleştirildi	Etkinleştirme için açma/kapama şalterine basın
	Akü boşalmış durumda	Aküyü şarj edin
Alet sızdırma yapıyor	Pompanın sızdırmazlığında hata var	Az miktarda su sızması mümkündür, fazla sızıntı varsa müşteri hizmetleriyle iletişime geçin
	Bağlantılarda sızdırmazlık hatası var	Bağlantıların doğru olarak takılıp takılmadıklarını kontrol edin
	Tank kapağı sızdırma yapıyor	Tank kapağının doğru olarak kapatılıp kapatılmadığını kontrol edin
Motor standby modunda çalışıyor	Pompa, püskürtme tabancası veya hortumda sızdırmazlık hatası var	Standby modundaki arızalar devam ederse müşteri servisi ile iletişime geçin

Autostop-fonksiyonu

Tabanca kabzasındaki tetik (2) bırakıldığında alet motoru kapatır.

Kuru çalışma emniyeti

Pompa 20 saniyeden daha uzun süre su olmadan çalışırsa motor durur.

Aleti kapatın ve su tankına su ilave edin. Daha sonra aleti tekrar açın.

Uyku fonksiyonu

Alet kullanılmadığı takdirde 5 dakika sonra kendiliğinden kapanır.

Fırçanın takılması/sökülmesi (Bakınız: Resim J)

Fırça (5) püskürtme tabancasına takılır ve temizlik işleminin daha etkin olmasını sağlar.

Fırçayı düz olarak püskürtme tabancasına (18) sürün.

Fırçanın üst ve alt klipsini püskürtme tabancasındaki ilgili deliklere yerleştirin.

Gevşetme yapmak için alt klipse basın ve fırçayı çekerek çıkarın.

Hata göstergesi	Olası neden	Giderilme yöntemi
Hortum çıkarılmıyordur	Alet çalışır durumda ise, alet içindeki basınçlı gerekli kuvvet oluşur.	Aleti kapatın, daha sonra basıncı kaldırmak için tetiğe basın

Akü ve şarj cihazı

Hata göstergesi	Olası neden	Giderilme yöntemi
Kırmızı akü şarj göstergesi yanıp sönüyor	Akü takılı (doğru takılı) değil Akü kontakları kirlidir	Akü şarj cihazına doğru olarak yerleştirin Akü kontaklarını temizleyin; örneğin aküyü birkaç kez takıp çıkararak. Gerekliyorsa aküyü yenileyin
Şarj işlemi mümkün değil	Akü arızalı	Aküyü yenileyin
Akü şarj göstergeleri yanmıyor	Şarj cihazının şebeke fişi takılı değil veya doğru takılı değil Priz, şebeke kablosu veya şarj cihazı arızalı	Şebeke fişini tam olarak prize takın Şebeke gerilimini kontrol edin, gerekiyorsa şarj cihazını Bosch elektrikli el aletleri için yetkili bir serviste kontrol ettirin

Bakım, depolama, nakliye

Hortum içindeki suyu tahliye etmek için aleti kapatın ve tetiğe basın.

Hortumu püskürtme tabancasından ve su çıkış yerinden sökün. Püskürtme tabancası, fırça ve hortum alette saklanabilir.

Sistemdeki suyu boşaltın ve aküyü çıkarın.

Müşteri servisi ve uygulama danışmanlığı

www.bosch-pt.de

Bütün başvuru ve yedek parça siparişlerinizde ürünün tip etiketi üzerindeki 10 haneli ürün kodunu mutlaka belirtin.

Sadece Türkiye için geçerlidir: Bosch genel olarak yedek parçaları 5 yıl hazır tutar.

Ermenistan, Azerbaycan, Gürcistan, Kırgızistan, Moğolistan, Tacikistan, Türkmenistan, Özbekistan

TOO "Robert Bosch" Power Tools, Satış Sonrası Servis
Rayimbek Cad., 169/1

050050, Almatı, Kazakistan

Servis E-posta: service.pt.ka@bosch.com

Resmi İnternet Sitesi: www.bosch.com, www.bosch-pt.com

Türkçe

Bosch Sanayi ve Ticaret A.Ş.

Elektrikli El Aletleri

Aydınevler Mah. İnönü Cad. No: 20

Küçükalyalı Ofis Park A Blok

34854 Maltepe-İstanbul

Tel.: 444 80 10

Fax: +90 216 432 00 82

E-mail: iletisim@bosch.com.tr

www.bosch.com.tr

Bulsan Elektrik

İstanbul Cad. Devrez Sok. İstanbul Çarşısı

No: 48/29 İskitler

Ankara

Tel.: +90 312 3415142

Tel.: +90 312 3410302

Fax: +90 312 3410203

E-mail: bulsanbobinaj@gmail.com

Faz Makine Bobinaj

Cumhuriyet Mah. Sanayi Sitesi Motor

İşleri Bölümü 663 Sk. No:18

Antalya

Tel.: +90 242 3465876

Tel.: +90 242 3462885

Fax: +90 242 3341980

E-mail: info@fazmakina.com.tr

Körfez Elektrik

Karaağaç Mah. Sümerbank Cad. No:18/2

Erzincan

Tel.: +90 446 2230959

Fax: +90 446 2240132

E-mail: bilgi@korfezelektrik.com.tr

Değer İş Bobinaj

İsmetpaşa Mah. İlk Belediye Başkan Cad. 5/C

Şahinbey/Gaziantep

Tel.: +90 342 2316432

Fax: +90 342 2305871

E-mail: degerisbobinaj@hotmail.com

Tek Çözüm Bobinaj

Küsget San. Sit. A Blok 11Nolu Cd.No:49/A

Şehitkamil/Gaziantep

Tel.: +90 342 2351507

Fax: +90 342 2351508

E-mail: cozumbobinaj2@hotmail.com

Günşah Otomotiv

Beylikdüzü Sanayi Sit. No: 210 Beylikdüzü

İstanbul

Tel.: +90 212 8720066

Fax: +90 212 8724111

E-mail: gunsahelektrik@ttmail.com

Aygem
10021 Sok. No: 11 AOSB Çiğli
İzmir
Tel.: +90232 3768074
Fax: +90 232 3768075
E-mail: boschservis@aygem.com.tr
Sezmen Bobinaj
Ege İş Merkezi 1201/4 Sok. No: 4/B Yenışehir
İzmir
Tel.: +90 232 4571465
Tel.: +90 232 4584480
Fax: +90 232 4573719
E-mail: info@sezmenbobinaj.com.tr
Ankaralı Elektrik
Eski Sanayi Bölgesi 3. Cad. No: 43 Kocasinan
Kayseri
Tel.: +90 352 3364216
Tel.: +90 352 3206241
Fax: +90 352 3206242
E-mail: gunay@ankarali.com.tr
Asal Bobinaj
Eski Sanayi Sitesi Barbaros Cad. No: 24/C
Samsun
Tel.: +90 362 2289090
Fax: +90 362 2289090
E-mail: bpsasalbobinaj@hotmail.com
Üstündağ Elektrikli Aletler
Nusretiye Mah. Boyacılar Aralığı No: 9
Tekirdağ
Tel.: +90 282 6512884
Fax: +90 282 6521966
E-mail: info@ustundagsogutma.com
Marmara Elektrik
Tersane cd. Zencefil Sok.No:6 Karaköy
İstanbul
Tel.: +90 212 2974320
Fax: +90 212 2507200
E-mail: info@marmarabps.com
Bağrıaçıklar Oto Elektrik
Motorlu Sanayi Çarşısı Doğruer Sk. No:9 Selçuklu
Konya
Tel.: +90 332 2354576
Tel.: +90 332 2331952
Fax: +90 332 2363492
E-mail: bagriaciklarotoelektrik@gmail.com

Taşıma

Alet içindeki lityum iyon (Li-Ion) aküler tehlikeli madde taşıma yönetmeliği hükümlerine tabidir. Aküler başka bir yükümlülük olmaksızın kullanıcı tarafından caddeler üzerinde taşınabilir.

Üçüncü kişiler aracılığıyla yollamada (örneğin hava yolu veya nakliye şirketi ile yollamada) ambalaj ve etiketlemeye ait özel hükümlere uyulmalıdır. Bu konuda gönderi hazırlanırken bir tehlikeli madde uzmanından yardım alınmalıdır.

Akülerini sadece gövdeleri hasarsız durumda gönderin. Açık kontakların üzerini kapatınız ve aküyü ambalaj içinde hareket

etmeyecek biçimde paketleyiniz. Lütfen olası ek ulusal yönetmelik hükümlerine de uyun.

Tasfiye



Elektrikli el aletleri, aküler, aksesuar ve ambalaj malzemesi çevre dostu yeniden kazanım merkezine gönderilmek zorundadır.



Elektrikli el aletlerini ve aküleri/bataryaları evsel çöplerin içine atmayın!

Sadece AB üyesi ülkeler için:

2012/19/EU yönetmeliği uyarınca kullanım ömrünü tamamlamış elektrikli el aletleri ve 2006/66/EC yönetmeliği uyarınca arızalı veya kullanım ömrünü tamamlamış aküler/bataryalar ayrı ayrı toplanmak ve çevre dostu tasfiye için bir geri dönüşüm merkezine gönderilmek zorundadır.

Aküler/Bataryalar:

Li-Ion:

Lütfen Nakliye bölümündeki uyarı ve açıklamalara uyun.

Polski

Wskazówki bezpieczeństwa

► **OSTRZEŻENIE! Należy przeczytać wszystkie wskazówki bezpieczeństwa oraz instrukcje.** Zaniedbania w przestrzeganiu wskazówek bezpieczeństwa, instrukcji i zaleceń mogą stać się przyczyną porażenia prądem elektrycznym, pożaru i/lub poważnych obrażeń ciała.

Wyjaśnienie symboli umieszczonych na narzędziu ogrodowym



Ogólna wskazówka ostrzegająca przed potencjalnym zagrożeniem.



Przed przystąpieniem do pracy należy przeczytać niniejszą instrukcję eksploatacji.



Nie wolno w żadnym wypadku kierować strumienia wody na ludzi, zwierzęta, samo urządzenie lub jego elementy elektryczne.

Obsługa urządzenia

- ▶ Użytkownik powinien stosować urządzenie jedynie zgodnie z przeznaczeniem. Należy brać pod uwagę lokalne przepisy i warunki w miejscu pracy. Podczas pracy należy uważać na przebywające w pobliżu osoby postronne, w szczególności dzieci.
- ▶ Nie wolno w żadnym wypadku zezwolić na obsługę niniejszego narzędzia ogrodowego dzieciom, osobom ograniczonym fizycznie, czuciowo lub umysłowo, a także udostępnić je osobom z niewystarczającym doświadczeniem i/lub niedostateczną wiedzą, jak również/lub osobom, które nie zapoznały się z niniejszymi zaleceniami. Należy zasięgnąć informacji, czy w danym kraju istnieją przepisy, ograniczające wiek użytkownika podobnych narzędzi.
- ▶ Dzieci powinny znajdować się pod nadzorem, a narzędzie ogrodowe zabezpieczone w taki sposób, żeby nie mogły się one nim bawić.
- ▶ Operator narzędzia ponosi wszelką odpowiedzialność za osoby trzecie, znajdujące się w zakresie roboczym narzędzia. Należy uważać, aby nie

skierować przypadkowo strumienia wody na ludzi lub zwierzęta, znajdujące się w pobliżu.

Zastosowanie

- ▶ Wszelkie elementy przewodzące prąd muszą mieć zabezpieczenie przed rozbryzgami wody.
- ▶ Nie wolno spryskiwać materiałów z zawartością azbestu oraz innych materiałów, zawierających substancje niebezpieczne dla zdrowia.
- ▶ Narzędzie wolno użytkować tylko wówczas, gdy wnęka na akumulator jest dokładnie zamknięta. W ten sposób akumulator nie będzie narażony na rozbryzgi wody.
- ▶ Przed rozpoczęciem pracy należy skontrolować stan techniczny urządzenia i jego osprzętu, a także sprawdzić je pod względem bezpieczeństwa pracy. Jeżeli urządzenie nie znajduje się w technicznie nienagannym stanie, nie może być dopuszczone do eksploatacji.
- ▶ Urządzenie należy umieścić na stabilnym podłożu.
- ▶ Niedopuszczalne jest stosowanie cieczy na bazie rozpuszczalników, nierozcieńczonych kwasów, acetonu lub rozpuszczalników (m. in. benzyny, rozcieńczalników farb lub oleju opałowego), gdyż ich pary są skrajnie łatwopalne, wybuchowe i toksyczne.

- ▶ Nie wolno nigdy napełniać zbiornika na wodę, gdy filtr jest uszkodzony, lub gdy go w ogóle nie ma.
- ▶ **Nie wolno w żaden sposób modyfikować narzędzia.** Niedopuszczalne przeróbki mogą wpłynąć na obniżenie bezpieczeństwa narzędzia, obniżyć wydajność, a także zwiększyć szumy i wibracje.
- ▶ Nie wolno w żadnym wypadku kierować strumienia wody na twarz ludzi, ani pyski zwierząt.
- ▶ Nie wolno zanurzać narzędzia w wodzie, w celu napełnienia zbiornika.
- ▶ Pod wpływem wysokiego ciśnienia może dojść do odbicia obiektów. W razie potrzeby należy nosić podczas pracy odpowiednie osobiste wyposażenie ochronne, na przykład okulary ochronne.
- ▶ Do napełnienia zbiornika należy stosować wyłącznie świeżą (nie zawierającą soli) wodę.

Wskazówki dotyczące optymalnego obchodzenia się z akumulatorem

- ▶ **Nie otwierać akumulatora.** Istnieje niebezpieczeństwo zwarcia.



Akumulator należy chronić przed wysokimi temperaturami (np. przed stałym nasłonecznieniem), ogniem, wodą oraz wilgocią. Istnieje zagrożenie wybuchem.



- ▶ **Uszkodzenie akumulatora lub zastosowanie go w sposób niezgodny z przeznaczeniem może doprowadzić do wystąpienia niebezpiecznych oparów.** Należy zadbąć o dopływ świeżego powietrza, a w razie wystąpienia dolegliwości skonsultować się z lekarzem. Opary mogą uszkodzić drogi oddechowe.
- ▶ **Akumulator może być używany wyłącznie w połączeniu z produktem firmy Bosch, dla którego jest przewidziany.** Tylko w ten sposób można ochronić akumulator przed niebezpiecznym dla niego przeciążeniem.

- ▶ **Ostre przedmioty, takie jak gwoździe lub śrubokręt, a także działanie sił zewnętrznych mogą spowodować uszkodzenie akumulatora.** Może wówczas dojść do zwarcia wewnętrznego akumulatora i do jego przepalenia, eksplozji lub przegrzania.
- ▶ **Nie należy doprowadzać do zwarcia akumulatora.** Istnieje niebezpieczeństwo wybuchu.
- ▶ Otwory wentylacyjne należy regularnie czyścić za pomocą miękkiego, czystego i suchego pędzelka.

Wskazówki bezpieczeństwa dla ładowarek



Należy przeczytać wszystkie wskazówki bezpieczeństwa oraz instrukcje. Zaniedbania w przestrzeganiu wskazówek bezpieczeństwa, instrukcji i zaleceń mogą doprowadzić do

porażenia prądem elektrycznym, pożaru i/lub poważnych obrażeń ciała.

Należy starannie przechowywać wszystkie instrukcje i wskazówki bezpieczeństwa dla dalszego zastosowania.

Ładowarkę wolno używać tylko wtedy, gdy jest się w stanie w pełni ocenić jej wszystkie funkcje, wykonywać na niej bez ograniczeń wszystkie czynności lub, gdy uprzednio uzyskało się odpowiednie instrukcje.

- ▶ Nie wolno w żadnym wypadku zezwolić na obsługę niniejszej ładowarki dzieciom, osobom ograniczonym fizycznie, czuciowo lub umysłowo, a także udostępniać jej osobom z niewystarczającym doświadczeniem i/lub niedostateczną wiedzą, jak również/lub osobom, które nie zapoznały się z niniejszymi zaleceniami. Należy zasięgnąć informacji, czy w danym kraju istnieją przepisy, ograniczające wiek użytkownika podobnych narzędzi.
- ▶ **Dzieci powinny znajdować się pod nadzorem.** Tylko w ten sposób można zagwarantować, że nie będą się one bawiły ładowarką.
- ▶ Ładować wolno wyłącznie akumulatory litowo-jonowe firmy Bosch o pojemności nie mniejszej niż **1,5 Ah** (od **3** ogniw). Napięcie akumulatora

musi być dostosowane do napięcia ładowania w ładowarce. Nie wolno ładować jednorazowych baterii, ani akumulatorów nie przeznaczonych do ładowania. Może zaistnieć zagrożenie pożarem lub wybuchem.



Ładowarkę należy trzymać z dala od deszczu i wilgoci. Przedostanie się wody do ładowarki zwiększa ryzyko porażenia prądem.

- ▶ **Ładowarkę należy utrzymywać w czystości.** Zanieczyszczenia mogą spowodować porażenie prądem elektrycznym.
- ▶ **Przed każdym użytkowaniem należy skontrolować ładowarkę, przewód i wtyczkę. W razie stwierdzenia uszkodzeń nie wolno użytkować ładowarki. Nie wolno samodzielnie otwierać ładowarki, a naprawę tego urządzenia należy zlecać jedynie wykwalifikowanym fachowcom i wykonać ją tylko przy użyciu oryginalnych części zamiennych.** Uszkodzone ładowarki, przewody i wtyczki zwiększają ryzyko porażenia prądem.
- ▶ **Nie korzystaj z ładowarki umieszczonej na łatwopalnym podłożu (np. papier, tekstylia itp.) ani w sąsiedztwie łatwopalnych substancji.** Ze względu na wzrost temperatury ładowarki podczas procesu ładowania istnieje niebezpieczeństwo pożaru.
- ▶ **Nie wolno zasłaniać szczelin wentylacyjnych ładowarki.** Ładowarka może się przegrzać i przestać funkcjonować prawidłowo.
- ▶ Aby zwiększyć bezpieczeństwo pracy zaleca się stosowanie wyłącznika różnicowoprądowego o prądzie różnicowym, nie większym niż 30 mA. Wyłącznik różnicowo-prądowy należy kontrolować przed każdym użyciem.

Przechowywanie i transport

- ▶ Wyłączyć narzędzie i upewnić się przed transportem, że ruchomy uchwyt jest odpowiednio zablokowany.



Podnosząc i przenosząc narzędzie należy zachować szczególną ostrożność, zwłaszcza jeśli zbiornik napełniony jest wodą. Skontrolować, czy wyciągany uchwyt jest odpowiednio zablokowany. Podnosić narzędzie należy przy użyciu ruchomego i z dolnego przed-

niego uchwytu. Podczas podnoszenia, należy zadbać o prawidłową pozycję ciała, nie obciążając kręgosłupa. W pozycji ten należy mieć ugięte kolana i wyprostowane plecy.

- ▶ Transportując narzędzie po schodach lub wnosząc pod górę należy zachować ostrożność. Urządzenie napełnione jest wodą jest ciężkie.
- ▶ Przed przystąpieniem do magazynowania zbiornik i układ pomp należy opróżnić.

Konserwacja



- ▶ Przed przystąpieniem do prac konserwacyjnych, narzędzie należy wyłączyć i wyjąć z niego akumulator.
- ▶ Naprawy mogą być wykonywane tylko przez autoryzowany serwis firmy Bosch.



Osprzęt oraz części zamienne

- ▶ Należy stosować wyłącznie osprzęt i części zamienne zalecane przez producenta. Tylko oryginalne akcesoria i części zamienne gwarantują bezawaryjną i bezpieczną pracę urządzenia.

Symbole

Następujące symbole mają istotne znaczenie podczas czytania i zrozumienia instrukcji eksploatacji. Należy zapamiętać te symbole i ich znaczenia. Właściwa interpretacja symboli ułatwi lepsze i bezpieczniejsze użytkowanie narzędzia.

Symbol	Znaczenie
	Kierunek ruchu
	Kierunek reakcji

Symbol	Znaczenie
	Włączanie
	Wyłączanie
	Osprzęt dodatkowy/części zamienne

Użycie zgodne z przeznaczeniem

Narzędzie zostało przewidziane do użytku domowego: do czyszczenia samochodów, narzędzi, okien, łodzi, rowerów i psów (w trybie niskiego ciśnienia), zabawek ogrodowych, ciepłarni, mebli ogrodowych itp.

Przed przystąpieniem do każdego z tych zastosowań należy odpowiednio ustawić tryb ciśnienia i wzorzec rozpylacza (kształt wytwarzanego strumienia wody).

Przedstawione graficznie komponenty (zob. rys. A und D)

Numeracja przedstawionych graficznie komponentów odnosi się do rysunku narzędzia na stronach graficznych.

- (1) Głowica dyszy
 - (2) Spust
 - (3) Przyłącze węża przy pistolecie
 - (4) Wąż
 - (5) Szczotka
 - (6) Wskaźnik stanu naładowania akumulatora
 - (7) Schowek
 - (8) Przedni uchwyt
 - (9) Odpływ
 - (10) Filtr (pod zamknięciem zbiornika)
 - (11) Zamknięcie zbiornika
 - (12) Przełącznik ciśnienia
 - (13) Włącznik/wyłącznik
 - (14) Pokrywka wnęki na akumulator
 - (15) Blokada wnęki na akumulator
 - (16) Blokada uchwytu regulowanego
 - (17) Uchwyt regulowany (wyciągany)
 - (18) Pistolet natryskowy
 - (19) Akumulator^{A)}
 - (20) Przycisk odblokowujący akumulator
 - (21) Ładowarka^{A)}
- A) Osprzęt ukazany na rysunkach lub opisany w instrukcji użytkownika nie wchodzi w standardowy zakres dostawy. Kompletny asortyment wyposażenia dodatkowego można znaleźć w naszym katalogu osprzętu.

Dane techniczne

Akumulatorowa myjka ciśnieniowa		Fontus	
Numer katalogowy		3 600 HB6 0..	
Napięcie znamionowe	V	18	
Moc nominalna	W	180	
Klasa ochrony		III, IP X4	
Maks. ciśnienie	MPa	1,5	
Ciśnienie nominalne	MPa	1,2	
maksymalna temperatura wody	°C	50	
Ciężar odpowiednio do EPTA-Procedure 01:2014	kg	9,8	
Numer seryjny	Zob. numer seryjny (tabliczka znamionowa) na narzędziu		
dopuszczalna temperatura otoczenia			
- podczas ładowania	°C	0 ... +45	
- podczas pracy i magazynowania	°C	-20 ... +50	
Akumulator		litowo-jonowy	
Numer katalogowy/pojemność			
- 2 607 337 187	Ah	1,5	
- 2 607 337 211	Ah	2,0	
- 2 607 337 199	Ah	2,5	
- 1 607 A35 07H	Ah	4,0	
- 1 607 A35 01Y	Ah	6,0	
Napięcie znamionowe	V	18	
Liczba ogniw akumulatora			
- 2 607 337 187		5	
- 2 607 337 211		5	
- 2 607 337 199		5	
- 1 607 A35 07H		10	
- 1 607 A35 01Y		10	
Ładowarka		AL 1815 CV AL 1830 CV	
Numer katalogowy			
2 607 226 ...	UE	... 077	... 965
2 607 226 ...	UK	... 079	... 967
Prąd ładowania	A	1,5	3,0
Czas ładowania (przy rozładowanym akumulatorze)			
- Akumulator 1,5 Ah	min	63	33
- Akumulator 2,0 Ah	min	84	45
- Akumulator 2,5 Ah	min	105	60

Ładowarka		AL 1815 CV	AL 1830 CV
- Akumulator 4,0 Ah	min	160	95
- Akumulator 6,0 Ah	min	230	130
Ciężar odpowiednio do EPTA-Procedure 01:2014	kg	0,38	0,40
Klasa ochrony		□/II	□/II

Informacja na temat hałasu i wibracji

Emisja hałasu została określona zgodnie z **EN 60745-2-54**.

Określony wg skali A poziom hałasu emitowanego przez urządzenie wynosi standardowo: Poziom ciśnienia akustycznego **61 dB (A)**; poziom mocy akustycznej **74 dB (A)**. Niepewność pomiaru $K = 3$ dB.

Poziom emisji drgań a_h (suma wektorowa z trzech kierunków) i niepewność K oznaczone zgodnie z normą **EN 60745-2-54**: $a_h < 2,5$ m/s², $K = 1,5$ m/s².

Montaż i praca

Przedstawienie/Działanie	Rysunek	Strona
Przedstawione graficznie komponenty	A	216
Zakres dostawy	B	217
Napełnianie zbiornika na wodę	C	217
Ładowanie i osadzanie akumulatora	D	218
Przenoszenie i transport	E	218
Mocowanie węża	F	219
Włączanie	G	219
Ustawianie strumienia wody	H	220
Kształt wytwarzanego strumienia	I	220
Zastosowanie szczotki	J	221
Wyłączanie	K	222
Demontaż węża		
Wycinanie akumulatora	L	222
Konserwacja	M	223
Przechowywanie	N	223
Osprzęt	O	224

Uruchomienie urządzenia

Ładowanie akumulatora

- ▶ **Zwróć uwagę na napięcie w sieci! Napięcie źródła prądu musi zgadzać się z danymi na tabliczce znamionowej ładowarki. Ładowarki o napięciu 230 V można podłączyć do sieci 220 V.**

Akumulator wyposażony został w czujnik temperatury, który dopuszcza ładowanie tylko w zakresie temperatur, leżącym między 0 °C i 45 °C. W ten sposób zagwarantowana jest długa żywotność akumulatora.

Uwaga: Akumulator dostarczany jest w stanie częściowo naładowanym. Aby zagwarantować wykorzystanie najwyższej wydajności akumulatora, należy przed pierwszym użyciem całkowicie naładować akumulator w ładowarce.

Akumulator litowo-jonowy można doładować w dowolnej chwili, nie powodując tym skrócenia jego żywotności. Przerwanie procesu ładowania nie niesie za sobą ryzyka uszkodzenia ogniw akumulatora.

Dzięki systemowi elektronicznej ochrony ogniw „Electronic Cell Protection (ECP)” akumulator litowo-jonowy jest zabezpieczony przed głębokim rozładowaniem. Przy rozładowanym akumulatorze następuje wyłączenie narzędzia przez układ ochronny. Pompa wyłącza się.

Po automatycznym wyłączeniu narzędzia nie naciskać ponownie włącznika. Można by w ten sposób uszkodzić akumulator.

Należy przestrzegać wskazówek dotyczących likwidacji akumulatorów.

Montaż/demontaż urządzenia (zob. rys. D i L)

Uwaga: Zastosowanie nieodpowiednich akumulatorów może spowodować zakłócenia w pracy lub uszkodzenie narzędzia.

Wcisnąć blokadę wnęki (15), aby otworzyć pokrywkę (14). Włożyć naładowany akumulator (19). Upewnić się, czy akumulator jest dobrze osadzony.

Zamknąć wnękę i upewnić się, że blokada (15) zaskoczyła w zapadce. Pokrywa wnęki (14) chroni akumulator przed rozbryzaniem wody podczas pracy narzędzia.

Wcisnąć blokadę wnęki (15), aby otworzyć pokrywkę (14). Aby wyjąć akumulator (19) z narzędzia, należy wcisnąć przycisk odblokowujący (20), a następnie wyciągnąć akumulator.

Ładowanie

Proces ładowania rozpoczyna się z chwilą włożenia wtyczki sieciowej do gniazda oraz umieszczenia akumulatora (19) w ładowarce (21).

Inteligentny proces ładowania pozwala na automatyczne rozpoznawanie stanu naładowania akumulatora i optymalny dobór prądu ładowania, uzależniony od temperatury i napięcia akumulatora.

Ma to wpływ na przedłużenie żywotności akumulatora, a poza tym akumulator będzie stale całkowicie naładowany przez cały czas przechowywania w ładowarce.

Znaczenie elementów wskazania (Al 1815 CV)

Migający wskaźnik naładowania akumulatora



Proces ładowania sygnalizowany jest miganie wskaźnika signalisiert.

Wskaźnik naładowania akumulatora świecący się światłem ciągłym



Full **Światło ciągłe** wskaźnika naładowania akumulatora sygnalizuje, że akumulator został całkowicie naładowany lub, że temperatura akumulatora znajduje się poza dopuszczalnym zakresem i akumulator nie może być dłużej ładowany. Po osiągnięciu przez akumulator dopuszczalnej temperatury, ładowanie akumulatora będzie kontynuowane.

Jeżeli w ładowarce nie ma akumulatora, **światło ciągłe** wskaźnika sygnalizuje dopływ prądu do ładowarki (wtyczka znajduje się w gniazdku sieciowym) i jej gotowość do eksploatacji.

Znaczenie elementów wskazania (AL 1830 CV)

Migający (szybko) zielony wskaźnik naładowania akumulatora



Charge Proces szybkiego ładowania sygnalizowany jest **szybkim miganiem zielonego** wskaźnika stanu naładowania akumulatora.

Uwaga: Szybkie ładowanie jest możliwe tylko wtedy, gdy temperatura akumulatora znajduje się w dopuszczalnym zakresie temperatur, zob. rozdział „Dane techniczne”.

Migający (wolno) zielony wskaźnik naładowania akumulatora



GO 80% Gdy stan naładowania akumulatora osiągnie ok. 80% **zielony** wskaźnik naładowania **miga wolno**.

Akumulator można wyjąć w celu natychmiastowego użycia.

Światło ciągłe zielonego wskaźnika naładowania akumulatora



Full **Ciągłe zielone światło** wskaźnika naładowania akumulatora oznacza, że akumulator został całkowicie naładowany.

Jeżeli w ładowarce nie ma akumulatora, **światło ciągłe** wskaźnika sygnalizuje dopływ prądu do ładowarki (wtyczka znajduje się w gniazdku sieciowym) i jej gotowość do eksploatacji.

Światło ciągłe czerwonego wskaźnika naładowania akumulatora



Full **Światło ciągłe czerwonego** wskaźnika ładowania akumulatora sygnalizuje, że temperatura akumulatora znajduje się poza dopuszczalnym zakresem temperatur ładowania, zob. rozdział „Dane techniczne”. Po osiągnięciu dopuszczalnego zakresu temperatur, ładowarka przechodzi automatycznie w tryb szybkiego ładowania.

Migający czerwony wskaźnik naładowania akumulatora



Migające czerwone światło wskaźnika naładowania akumulatora oznacza, że proces ładowania akumulatora został zakłócony, zob. rozdział „Przyczyny usterek i sposoby ich usunięcia”.

Obsługa urządzenia

Uruchamianie

Do zbiornika na wodę należy zawsze wlewać świeżą wodę. Skontrolować, czy filtr **(10)** jest właściwie osadzony i nieuszkodzony (zob. rys. **C**).

Zamocować wąż **(4)** przy odpływie wody **(9)** oraz na pistolecie natryskowym **(18)** (zob. rys. **F**).

Wybrać pożądany kształt strumienia, obracając przyciskiem dyszy **(1)** (zob. rys. **I**).

Wybrać pożądaną siłę strumienia za pomocą przełącznika **(12)** (zob. rys. **H**).

Wcisnąć włącznik/wyłącznik **(13)** i przytrzymać wciśnięty spust **(2)**, aż woda zacznie się wydobywać (zob. rys. **G**).

Wskazówka: Jeżeli produkt stosowany jest po raz pierwszy po opróżnieniu zbiornika wody, może być konieczne odczekanie do 10 sekund, aż woda zacznie się wydobywać.

Funkcja AutoStop

Urządzenie automatycznie włącza silnik, natychmiast po zwolnieniu spustu **(2)**, znajdującego się na rękojeści pistoletu.

Zabezpieczenie biegu jałowego

Silnik wyłącza się automatycznie, gdy pompa pracuje bez wody dłużej niż **20** sekund/y.

Wyłączyć narzędzie i napełnić zbiornik wodą. Następnie można ponownie włączyć narzędzie.

Funkcja Sleep

Jeżeli narzędzie nie jest użytkowane przez **5** minut/y, wyłącza się ono automatycznie.

Montaż/demontaż szczotki (zob. rys. **J**)

Szczotkę **(5)** należy osadzić na pistolecie natryskowym, ci zwiększy efektywność czyszczenia.

Nasunąć szczotkę na pistolet **(18)**, trzymając ją prosto. Górną i dolną klamrę szczotki wprowadzić do odpowiedniego otworu w pistolecie natryskowym.

Aby zdemontować szczotkę należy docisnąć dolną klamrę do góry, a następnie zdjąć szczotkę.

Lokalizacja usterek

Akumulatorowa myjka ciśnieniowa

Symptomy	Możliwa przyczyna	Rozwiązanie
Brak rozruchu silnika	Rozładowany akumulator	Naładować akumulator

Symptomy	Możliwa przyczyna	Rozwiązanie
	Akumulator za zimny/za gorący	Przywrócić prawidłową temperaturę akumulatora (ogrzać/ochłodzić)
	Narzędzie zamarzło	Odczekać, aż narzędzie się odmrozi
Ciśnienie pulsujące	Dysza jest zablokowana	Oczyszczyć dyszę
	W pompie znajduje się powietrze	Narzędzie należy uruchomić w trybie Turbo i osadzoną dyszą natryskową tak długo, jak długo w systemie znajduje się powietrze
Silnik działa, ale ciśnienie robocze nie jest osiągane w ogóle lub jest bardzo słabe	Zbiornik na wodę jest pusty	Napełnić zbiornik wodą
	Pompa nie jest przygotowana	Wcisnąć spust i przytrzymać tak długo, aż całe powietrze wyjdzie
Wskazanie dopływu prądu świeci się, ale pompa nie działa	Uruchomione jest zabezpieczenie przed biegiem jałowym	Wyłączyć narzędzie, napełnić zbiornik wodą i ponownie włączyć narzędzie
Narzędzie wyłącza się	Uruchomiona jest funkcja Sleep	Wcisnąć włącznik/wyłącznik, aby dokonać ponownej aktywacji
	Akumulator jest rozładowany	Naładować akumulator
Narzędzie jest nieszczelne	Pompa jest nieszczelna	Możliwe jest niewielkie przepuszczanie wody. W przypadku znacznego przepuszczania wody należy skontaktować się z punktem obsługi klienta
	Przyłącza są nieszczelne	Skontrolować, czy przyłącza zostały właściwie zamocowane
	Zamknięcie zbiornika jest nieszczelne	Skontrolować, czy zbiornik jest odpowiednio zamknięty
Silnik włącza się w trybie Standby	Pompa, pistolet natryskowy lub wąż są nieszczelne	W przypadku powtarzania się usterki podczas trybu Standby należy skontaktować się z punktem obsługi klienta
Nie da się zdjąć węża.	Jeżeli narzędzie jest włączone, ciśnienie powoduje zwiększenie się siły w narzędziu.	Wyłączyć narzędzie, a następnie wcisnąć spust, aby usunąć ciśnienie

Akumulator i ładowarka

Symptomy	Możliwa przyczyna	Rozwiązanie
Czerwony wskaźnik naładowania akumulatora miga	Akumulator nie został (właściwie) umieszczony we wnęce	Umieścić akumulator prawidłowo na ładowarce
Nie jest możliwe ładowanie	Styki akumulatora są zabrudzone	Wyczyścić styki akumulatora, np. przez wielokrotne włożenie i wyjęcie akumulatora. W razie niepowodzenia akumulator wymienić na nowy.
	Akumulator jest uszkodzony	Wymienić akumulator na nowy
Wskaźniki ładowania nie świecą się	Wtyczka ładowarki nie (właściwie) podłączona do sieci	Wsadzić wtyczkę (całkowicie) do gniazdka
	Gniazdko, przewód sieciowy lub ładowarka są uszkodzone	Sprawdzić napięcie sieci, ładowarkę, a w razie potrzeb zlecić kontrolę w autoryzowanym punkcie serwisowym elektronarzędzi firmy Bosch

Konserwacja, przechowywanie i transport

Wyłączyć narzędzie i nacisnąć spust, aby usunąć wodę z węża.

Odkręcić wąż z pistoletu natryskowego i z dopływu wody. Pistolet natryskowy, szczotka i wąż mogą być przechowywane wraz z narzędziem.

Wylać wodę z narzędzia i usunąć akumulator.

Obsługa klienta oraz doradztwo dotyczące użytkowania

www.bosch-pt.de

Przy wszystkich zgłoszeniach oraz zamówieniach części zamiennych konieczne jest podanie 10-cyfrowego numeru katalogowego, znajdującego się na tabliczce znamionowej produktu.

Polska

Robert Bosch Sp. z o.o.
Serwis Elektronarzędzi
Ul. Jutrzenki 102/104
02-230 Warszawa
Na www.serwisbosch.com znajdą Państwo wszystkie szczegóły dotyczące usług serwisowych online.
Tel.: 22 7154450
Faks: 22 7154441
E-mail: bsc@pl.bosch.com
www.bosch-pt.pl

Transport

Załączone w dostawie akumulatory litowo jonowe podlegają wymaganiom przepisów dotyczących towarów niebezpiecznych. Akumulatory mogą być transportowane drogą lądową przez użytkownika bez konieczności spełnienia jakichkolwiek dalszych warunków.

W przypadku przesyłki przez osoby trzecie (np. transport drogą powietrzną lub za pośrednictwem firmy spedycyjnej) należy dostosować się do szczególnych wymogów dotyczących opakowania i znaczenia towaru. W takim wypadku podczas przygotowywania towaru do wysyłki należy skonsultować się z ekspertem d/s towarów niebezpiecznych.

Akumulatory można wysyłać tylko wówczas, gdy ich obudowa nie jest uszkodzona. Odstąpione styki należy zakleić, a akumulator zapakować w taki sposób, aby nie mógł on się poruszać (przesuwać) w opakowaniu. Należy wziąć też pod uwagę ewentualne przepisy prawa krajowego.

Usuwanie odpadów



Elektronarzędzia, akumulatory, osprzęt i opakowanie należy oddać do powtórnego przetworzenia zgodnie z obowiązującymi przepisami w zakresie ochrony środowiska.



Elektronarzędzia i akumulatora/baterii nie wolno wyrzucać do odpadów domowych!

Tylko dla państw należących do UE:

Zgodnie z europejską wytyczną 2012/19/UE, niezdatne do użytku elektronarzędzia, a zgodnie z europejską wytyczną 2006/66/WE uszkodzone lub zużyte akumulatory/baterie, należy zbierać osobno i doprowadzić do ponownego przetworzenia zgodnie z zasadami ochrony środowiska.

Akumulatory/Baterie:

Li-Ion:

Prosimy postępować zgodnie ze wskazówkami umieszczonymi w rozdziale Transport.

Čeština

Bezpečnostní upozornění

► **VAROVÁNÍ! Přečtěte si všechna bezpečnostní upozornění a pokyny.** Nedodržování

bezpečnostních upozornění a pokynů může mít za následek úraz elektrickým proudem, požár a/nebo těžká poranění.

Vysvětlivky obrázkových symbolů na zahradním nářadí



Všeobecné upozornění na nebezpečí.



Pročtěte si návod k použití.



Vodním paprskem nikdy nemiřte na tvář osob a zvířat, ani na samotný stroj nebo elektrické díly.

Obsluha

- Obsluhující osoba smí stroj používat jen v souladu s určením. Zohledněte místní dané skutečnosti. Při práci dávejte pozor na ostatní osoby, zvláště děti.
- Nikdy nedovolte zahradní nářadí používat dětem, osobám s

omezenými fyzickými, smyslovými nebo duševními schopnostmi či nedostatečnou zkušeností a / nebo nedostatečnými vědomostmi a / nebo osobám neseznámeným s těmito pokyny. Národní předpisy možná omezují věk obsluhy.

- ▶ Děti by měly být pod dohledem, aby bylo zajištěno, že si se zahradním nářadím nehrají.
- ▶ Obsluha je v pracovní oblasti zodpovědná vůči třetím osobám. Nemiřte nedopatřením paprsek na osoby nebo zvířata v okolí.

Použití

- ▶ Všechny vodivé díly v pracovním prostoru musí být s ochranou proti stříkající vodě.
- ▶ Materiály s obsahem azbestu a další, jež obsahují látky ohrožující zdraví, se nesmí ostříkovat.
- ▶ Stroj provozujte jen tehdy, když je přihrádka pro akumulátor uzavřená. Tím je akumulátor chráněn proti stříkající vodě.
- ▶ Před použitím zkontrolujte řádný stav a provozní bezpečnost stroje s příslušenstvím. Jestliže stav není bezvadný, nesmí být používán.
- ▶ Zajistěte, aby stroj stál na stabilním podkladu.
- ▶ Nesmí se nasávat žádné kapaliny s obsahem rozpouštědel, neředěné kyseliny, aceton nebo rozpouštědla včetně benzínu, ředidel na barvy a topného oleje, poněvadž jejich

rozprašované mlhy jsou vysoce zápalné, výbušné a jedovaté.

- ▶ Nikdy neplňte nádržku na vodu bez filtru nebo pokud je filtr poškozený.
- ▶ **Neprovádějte na stroji žádné změny.** Nepřípustné změny mohou negativně ovlivnit bezpečnost Vašeho stroje, vést ke zvýšenému hluku a vibracím a zhoršenému výkonu.
- ▶ Nemiřte vodním paprskem do tváře osob nebo zvířat.
- ▶ Nikdy neponořujte stroj pod vodu kvůli naplnění nádržky.
- ▶ Vysoký tlak může objekty odrazit nazpět. Noste, je-li to nutné, vhodné osobní ochranné vybavení, např. ochranné brýle.
- ▶ Pro naplnění nádržky použijte pouze čerstvou vodu (bez obsahu soli).

Upozornění pro optimální zacházení s akumulátorem

- ▶ **Neotvírejte akumulátor.** Hrozí nebezpečí zkratu.
- 

Chraňte akumulátor před horkem, např. i před trvalým slunečním zářením, před ohněm, vodou a vlhkostí. Existuje nebezpečí výbuchu.
- ▶ **Při poškození a nesprávném používání akumulátoru mohou unikát výpary.** Prostor větrejte a při potížích vyhledejte lékaře. Výpary mohou dráždit dýchací cesty.
 - ▶ **Používejte akumulátor pouze ve spojení s vaším výrobkem Bosch.** Jen tak bude akumulátor chráněn před nebezpečným přetížením.
 - ▶ **Špičatými předměty, jako např. hřebíky nebo šroubováky, nebo působením vnější síly může dojít k poškození akumulátoru.** Uvnitř může dojít ke zkratu a akumulátor může začít hořet, může z něj unikat kouř, může vybuchnout nebo se přehřát.
 - ▶ **Akumulátor nezkratujte.** Existuje nebezpečí výbuchu.
 - ▶ Příležitostně vyčistěte větrací otvory akumulátoru měkkým, čistým a suchým štětcem.

Bezpečnostní upozornění pro nabíječky



Přečtěte si všechna bezpečnostní upozornění a pokyny. Nedodržování bezpečnostních upozornění a pokynů může mít za následek úraz elektrickým proudem, požár a/nebo těžká poranění.

Všechna bezpečnostní upozornění a pokyny do budoucna uschovejte.

Nabíječku použijte jen tehdy, pokud můžete všechny funkce plně odhadnout a bez omezení provést nebo jste obdrželi příslušné pokyny.

- ▶ Nikdy nedovolte nabíječku používat dětem, osobám s omezenými fyzickými, smyslovými nebo duševními schopnostmi či nedostatečnou zkušeností a/nebo nedostatečnými vědomostmi a/nebo osobám neseznámeným s těmito pokyny. Národní předpisy mohou vymezovat věk obsluhy.

- ▶ **Dohlížejte na děti.** Tak bude zajištěno, že si děti nebudou s nabíječkou hrát.
- ▶ Nabíjejte pouze lithium-iontové akumulátory Bosch s kapacitou od **1,5 Ah** (od **3** akumulátorových článků). Napětí akumulátoru musí odpovídat nabíjecímu napětí nabíječky. Nenabíjejte žádné nedobíjecí akumulátory. Jinak existuje nebezpečí požáru a výbuchu.



Chraňte nabíječku před deštěm a vlhkem. Vniknutí vody do nabíječky zvyšuje riziko zásahu elektrickým proudem.

- ▶ **Nabíječka se musí udržovat v čistotě.** Při znečištění hrozí nebezpečí zásahu elektrickým proudem.
- ▶ **Před každým použitím zkontrolujte nabíječku, kabel a zástrčku.** Pokud zjistíte poškození, nabíječku nepoužívejte. Neotevírejte sami nabíječku a nechte ji opravit pouze kvalifikovanými odbornými pracovníky a pouze za použití originálních náhradních dílů.

Poškozené nabíječky, kabely a zástrčky zvyšují riziko zásahu elektrickým proudem.

- ▶ **Nabíječku nepoužívejte na snadno hořlavém podkladu (např. papíru, textiliích), resp. v hořlavém prostředí.** Protože se nabíječka při provozu zahřívá, hrozí nebezpečí požáru.
- ▶ **Nezakrývejte větrací otvory nabíječky.** Nabíječka se jinak může přehřát a nebude řádně fungovat.
- ▶ Pro zvýšenou elektrickou bezpečnost se doporučuje použití proudového chrániče s max. vybavovacím proudem 30 mA. Před použitím vždy zkontrolujte Váš proudový chránič FI.

Přeprava a skladování

- ▶ Stroj vypněte a ujistěte se, že vytahovací rukojeť je před transportem zajištěná.



Buďte opatrní při zvedání a nošení stroje, zejména pokud je nádržka na vodu naplněná.

Zkontrolujte, zda je vytahovací rukojeť spolehlivě zaaretovaná. Pro zvednutí stroje používejte vytahovací rukojeť a spodní přední rukojeť. Při zvedání dbejte na zdravé držení zad. Ohýbejte kolena a záda držte rovně.

- ▶ Přes spády nebo schody pohybujte strojem opatrně. Stroj je těžký, pokud je naplněný vodou.
- ▶ Před uskladněním vyprázdněte vodu z nádržky a čerpacího systému.

Údržba

- ▶ Než přistoupíte k údržbě, stroj vypněte a odejměte akumulátor.
- ▶ Opravy smí provádět pouze autorizovaný servis Bosch.





Příslušenství a náhradní díly

- ▶ Smí se použít pouze příslušenství a náhradní díly, jež jsou uvolněny

výrobce. Originální příslušenství a originální náhradní díly zaručují bezporuchový provoz stroje.

Symbole

Následující symboly mají význam pro čtení a pochopení návodu k obsluze. Zapamatujte si symboly a jejich význam. Správná interpretace symbolů Vám pomůže stroj lépe a bezpečněji používat.

Symbol	Význam
	Směr pohybu
	Směr reakce
	Zapnuto
	Vypnuto
	Příslušenství/náhradní díly

Určené použití

Stroj je určen pro domácí používání, pro čištění vozidel, nástrojů, oken, člunů, jízdních kol, psů (v nízkotlakém režimu), venkovních hraček, sklenic, zahradního nábytku apod.

Pro příslušnou úlohu čištění by měl být správně nastaven tlakový režim a vzor stříkání.

Zobrazené komponenty (viz obrázky A a D)

Číslování zobrazených komponent se vztahuje na vyobrazení stroje na grafických stranách.



- (1) Hlava trysky
- (2) Spoušť
- (3) Přípojka hadice na pistolí
- (4) Hadice
- (5) Kartáč
- (6) Ukazatel stavu nabití akumulátoru
- (7) Odkládací přihrádka
- (8) Přední rukojeť
- (9) Výpusť vody
- (10) Filtr (pod uzávěrem nádržky)
- (11) Uzávěr nádržky
- (12) Přepínač síly tlaku
- (13) Spínač
- (14) Kryt přihrádky akumulátoru

- (15) Odjištění přihrádky akumulátoru
- (16) Zajištění vytažovací rukojeti
- (17) Vytažovací rukojeť
- (18) Stříkací pistole
- (19) Akumulátor^{A)}
- (20) Odjišťovací tlačítko akumulátoru
- (21) Nabíječka^{A)}

A) **Zobrazené nebo popsané příslušenství nepatří k standardnímu obsahu dodávky. Kompletní příslušenství naleznete v našem programu příslušenství.**

Technická data

Akumulátorový tlakový čistič		Fontus
Objednací číslo		3 600 HB6 0..
Jmenovité napětí	V	18
Jmenovitý výkon	W	180
Třída ochrany		III, IP X4
Max. tlak	MPa	1,5
Jmenovitý tlak	MPa	1,2
Maximální teplota vody	°C	50
Hmotnost podle EPTA-Procedure 01:2014	kg	9,8
Sériové číslo	Viz sériové číslo na stroji (typový štítek)	
Povolená teplota prostředí		
- při nabíjení	°C	0 ... +45
- při provozu a skladování	°C	-20 ... +50
Akumulátor		Li-ion
Objednací číslo/kapacita		
- 2 607 337 187	Ah	1,5
- 2 607 337 211	Ah	2,0
- 2 607 337 199	Ah	2,5
- 1 607 A35 07H	Ah	4,0
- 1 607 A35 01Y	Ah	6,0
Jmenovité napětí	V	18
Počet článků akumulátoru		
- 2 607 337 187		5
- 2 607 337 211		5
- 2 607 337 199		5
- 1 607 A35 07H		10
- 1 607 A35 01Y		10
Nabíječka		AL 1815 CV AL 1830 CV
Objednací číslo		
2 607 226 ...	EU	... 077 ... 965

Nabíječka	AL 1815 CV	AL 1830 CV
2 607 226 ...	UK ... 079	... 967
Nabíjecí proud	A	1,5 3,0
Doba nabíjení (vybitý akumulátor)		
– Akumulátor s 1,5 Ah	min 63	33
– Akumulátor s 2,0 Ah	min 84	45
– Akumulátor s 2,5 Ah	min 105	60
– Akumulátor s 4,0 Ah	min 160	95
– Akumulátor s 6,0 Ah	min 230	130
Hmotnost podle EPTA-Procedure 01:2014	kg 0,38	0,40
Třída ochrany	 / II	 / II

Informace o hluku a vibracích

Hodnoty emise hluku zjištěny podle **EN 60745-2-54**.

Hodnocená hladina hluku A stroje činí typicky: Hladina akustického tlaku **61 dB(A)**; hladina akustického výkonu **74 dB(A)**. Nepřesnost K = **3 dB**.

Celkové hodnoty vibrací a_h (vektorový součet tří os) a nepřesnost K zjištěny podle **EN 60745-2-54**: $a_h < 2,5 \text{ m/s}^2$, K = **1,5 m/s²**.

Montáž a provoz

Vyobrazení/cíl počínání	Obrázek	Strana
Zobrazené komponenty	A	216
Obsah dodávky	B	217
Naplnění nádržky na vodu	C	217
Nabití a vložení akumulátoru	D	218
Nošení a transport	E	218
Připojení hadice	F	219
Zapnutí	G	219
Nastavení síly paprsku	H	220
Varianty vzoru stříkání	I	220
Používání kartáče	J	221
Vypnutí	K	222
Demontáž hadice		
Odejmutí akumulátoru	L	222
Údržba	M	223
Skladování	N	223
Příslušenství	O	224

Uvedení do provozu

Nabíjení akumulátoru

- **Dbejte na správné síťové napětí! Napětí zdroje proudu musí souhlasit s údaji na typovém štítku nabíječky. Nabíječky označené 230 V mohou být provozovány i při 220 V.**

Akumulátor je vybavený kontrolou teploty, jež dovolí nabíjení pouze v rozsahu teploty mezi 0 °C a 45 °C. Tím se dosáhne vysoké životnosti akumulátoru.

Upozornění: Akumulátor se dodává částečně nabitý. Pro zaručení plného výkonu akumulátoru jej před prvním nasazením v nabíječce zcela nabijte.

Akumulátor Li-ion lze bez zkrácení životnosti kdykoli nabít. Přerušování procesu nabíjení akumulátoru neškodí.

Lithium-iontový akumulátor je díky „Electronic Cell Protection (ECP)“ chráněn proti hlubokému vybití. Při vybitém akumulátoru se stroj pomocí ochranného obvodu vypne: Čerpadlo se zastaví.

Po automatickém vypnutí stroje už dále netlačte na spínač. Akumulátor se může poškodit.

Řiďte se pokyny pro likvidaci akumulátoru.

Vložení/odejmutí akumulátoru (viz obrázky D a L)

Upozornění: Používání nevhodných akumulátorů může vést k chybným funkcím nebo k poškození stroje.

Stiskněte odjištění příhrádky akumulátoru (**15**), aby se otevřel kryt příhrádky akumulátoru (**14**). Vložte nabitý akumulátor (**19**). Zajistěte, aby byl akumulátor zcela vložený.

Uzavřete příhrádku akumulátoru a zajistěte, aby zajištění příhrádky akumulátoru (**15**) zaskočilo. Kryt příhrádky akumulátoru (**14**) chrání akumulátor před stříkající vodou během používání.

Stiskněte odjištění příhrádky akumulátoru (**15**), aby se otevřel kryt příhrádky akumulátoru (**14**). Pro odejmutí akumulátoru (**19**) ze stroje stiskněte odjišťovací tlačítko akumulátoru (**20**) a akumulátor vytáhněte ven.

Proces nabíjení

Proces nabíjení začíná, jakmile se síťová zástrčka nabíječky zastrčí do zásuvky a akumulátor (**19**) vloží do nabíječky (**21**).

Díky inteligentnímu způsobu nabíjení se automaticky rozpozná stav nabití akumulátoru a v závislosti na teplotě a napětí akumulátoru zvolí optimální nabíjecí proud.

Tím se šetří akumulátor a zůstává při uložení v nabíječce vždy zcela nabitý.

Význam zobrazovaných prvků (AI 1815 CV)

Blikající světlo nabíjení akumulátoru

 Charge Proces nabíjení je signalizován blikáním ukazatele nabíjení akumulátoru .

Trvalé světlo ukazatele nabíjení akumulátoru

 **Full** Trvalé světlo ukazatele nabíjení akumulátoru signalizuje, že akumulátor je zcela nabitý nebo že teplota akumulátoru je vně dovoleného rozsahu teploty nabíjení a proto nemůže být nabíjen. Jakmile je dosaženo dovoleného rozsahu teploty, bude akumulátor nabíjen. Bez nastrčeného akumulátoru signalizuje **trvalé světlo** ukazatele nabíjení akumulátoru, že je síťová zástrčka zasunuta do zásuvky a nabíječka je připravena k provozu.

Význam zobrazovaných prvků (AL 1830 CV)

Blikající světlo (rychlé) zeleného ukazatele nabíjení akumulátoru

 **Charge** Proces rychlonabíjení je signalizován **rychlým blikáním zeleného** ukazatele nabíjení akumulátoru.

Upozornění: Proces rychlonabíjení je možný jen tehdy, když je teplota akumulátoru v přípustném rozsahu nabíjecí teploty, viz odstavec „Technická data“.

Blikající světlo (pomalé) zeleného ukazatele nabíjení akumulátoru

 **80%** Při stavu nabití akumulátoru ca. 80% **bliká zelený** ukazatel nabíjení akumulátoru **pomalou**.

Akumulátor lze vyjmout a ihned začít používat.

Trvalé světlo zeleného ukazatele nabíjení akumulátoru

 **Full** Trvalé světlo ukazatele nabíjení akumulátoru signalizuje, že akumulátor je zcela nabitý.

Bez nastrčeného akumulátoru signalizuje **trvalé světlo** ukazatele nabíjení akumulátoru, že je síťová zástrčka zasunuta do zásuvky a nabíječka je připravena k provozu.

Trvalé světlo červeného ukazatele nabíjení akumulátoru

 **Trvalé světlo červeného** ukazatele nabíjení akumulátoru signalizuje, že je teplota akumulátoru vně dovoleného rozsahu teploty nabíjení, viz odstavec „Technická data“. Jakmile se dosáhne přípustného rozsahu teploty, přepne se nabíječka automaticky na rychlonabíjení.

Blikající světlo červeného ukazatele nabíjení akumulátoru

 **Blikající světlo červeného** ukazatele nabíjení akumulátoru signalizuje jinou poruchu procesu nabíjení, viz odstavec „Chyby – příčiny a odstranění“.

Hledání závad

Akumulátorový tlakový čistič

Příznaky	Možná příčina	Odstranění
Motor se nerozeběhne	Vybitý akumulátor	Nabijte akumulátor
	Příliš studený/horký akumulátor	Akumulátor nechte ohřát/ochladit
	Zamrzlý stroj	Počkejte až stroj rozmrzne
Tlak pulzuje	Blokovaná tryska	Trysku očistěte

Obsluha

Spuštění

K naplnění nádržky na vodu vždy používejte čerstvou vodu. Zkontrolujte, zda je filtr **(10)** vložený a nepoškozený (viz obrázek **C**).

Upevněte hadici **(4)** na výpust vodu **(9)** a na stříkací pistolí **(18)** (viz obrázek **F**).

Zvolte požadovaný vzor stříkání otáčením hlavy trysky **(1)** (viz obrázek **I**).

Zvolte požadovanou sílu paprsku na přepínači **(12)** (viz obrázek **H**).

Stiskněte spínač **(13)** a podržte stisknutou spoušť **(2)**, až vytéká voda (viz obrázek **G**).

Upozornění: Používáte-li výrobek poprvé po vyprázdnění nádržky na vodu, může trvat až 10 sekund, než začne voda vytékat.

Funkce Autostop

Stroj vypne motor, jakmile se uvolní spoušť **(2)** na rukojeti pistole.

Ochrana proti běhu nasucho

Motor se vypne, pokud běží čerpadlo déle než **20** sekund bez vody.

Vypněte stroj a naplňte nádržku na vodu. Poté stroj znovu zapněte.

Funkce Sleep

Stroj se po **5** minutách bez ovládání automaticky vypne.

Montáž/demontáž kartáče (viz obrázek J)

Kartáč **(5)** se nasazuje na stříkací pistolí a způsobuje efektivnější čištění.

Kartáč nasuňte přímo na stříkací pistolí **(18)**. Zavedte horní a dolní sponu kartáče do příslušného otvoru na stříkací pistolí.

Pro uvolnění stiskněte dolní sponu směrem nahoru a kartáč stáhněte.

Příznaky	Možná příčina	Odstranění
	Vzduch v čerpadle	Nechte stroj běžet v režimu tlaku Turbo se sprchovací tryskou, až je vzduch ze systému venku
Motor běží, ale pracovní tlak je omezený nebo žádný	Nádržka na vodu je prázdná Čerpadlo není připravené	Naplňte nádržku na vodu Pro vypuštění vzduchu podržte stisknutou spoušť
Ukazatel proudu svítí, ale čerpadlo už neběží	Aktivovala se ochrana proti běhu nasucho	Stroj vypněte, naplňte nádržku na vodu a stroj znovu zapněte
Stroj se vypnul	Aktivovala se funkce Sleep Vybitý akumulátor	Pro aktivaci stiskněte spínač Nabijte akumulátor
Stroj není těsný	Netěsnící čerpadlo Netěsnící přípojky Netěsnící nádržka na vodu	Nepatrné úniky vody jsou možné, u větších úniků kontaktujte zákaznický servis Zkontrolujte, zda jsou přípojky správně namontované Zkontrolujte, zda je nádržka na vodu správně uzavřená
Motor se v režimu Standby rozbíhá	Netěsnící čerpadlo, stříkácí pistole nebo hadice	Při přetrvávajících poruchách v režimu Standby kontaktujte zákaznický servis
Hadici nelze odstranit	Je-li stroj ještě zapnutý, zvyšuje se díky tlaku ve stroji potřebná síla.	Stroj vypněte, poté pro zrušení tlaku stiskněte spoušť

Akumulátor a nabíječka

Příznaky	Možná příčina	Odstranění
Bliká červený ukazatel nabíjení akumulátoru	Akumulátor není (správně) nasazený Znečištěné kontakty akumulátoru	Nasaďte akumulátor správně do nabíječky. Kontakty akumulátoru očistěte; např. několikerym zasunutím a vytažením akumulátoru, popř. akumulátor nahraďte
Nabíjecí proces není možný	Vadný akumulátor	Akumulátor nahraďte
Ukazatelé nabíjení akumulátoru nesvíí	Síťová zástrčka nabíječky není (správně) zastrčena Zásuvka, síťový kabel nebo nabíječka mají závadu	Síťovou zástrčku (zcela) zastrčte do zásuvky Zkontrolujte síťové napětí, nabíječku příp. nechte zkontrolovat autorizovaným servisním střediskem pro elektronářadí Bosch

Údržba, uskladnění a přeprava

Stroj vypněte a stiskněte spoušť, aby se vyprázdnila voda v hadici.

Uvolněte hadici ze stříkácí pistole a výpustě vody. Stříkácí pistoli, kartáč a hadici lze uložit na stroji.

Vyprázdněte vodu ze systému a odstraňte akumulátor.

Zákaznická služba a poradenství ohledně použití

www.bosch-pt.de

U všech dotazů a objednávek náhradních dílů nezbytně prosím uvádějte 10-místné objednávací číslo podle typového štítku výrobku.

Czech Republic

Robert Bosch odbytová s.r.o.

Bosch Service Center PT

K Vápence 1621/16

692 01 Mikulov

Na www.bosch-pt.cz si můžete objednat opravu Vašeho stroje nebo náhradní díly online.

Tel.: +420 519 305700

Fax: +420 519 305705

E-Mail: servis.naradi@cz.bosch.com

www.bosch.cz

Přeprava

Obsažené lithium-iontové akumulátory podléhají požadavkům zákona o nebezpečných nákladech. Tyto akumulátory mohou být bez dalších podmínek přepravovány uživatelem po silnici.

Při zasilání prostřednictvím třetí osoby (např.: letecká přeprava nebo spedice) je třeba brát zřetel na zvláštní požadavky na balení a označení. Zde musí být při přípravě zásilky nezbytně přizván expert na nebezpečné náklady. Akumulátory zasílejte pouze tehdy, pokud je těleso nepoškozené. Otevřené kontakty přelepte lepicí páskou a akumulátor zabalte tak, aby se v obalu nemohl pohybovat. Dodržujte prosím také případné další národní předpisy.

Zpracování odpadů



Elektronářadí, akumulátory, příslušenství a obaly mají být dodány k opětovnému zhodnocení nepoškozujícímu životní prostředí.



Elektronářadí a akumulátory/baterie neodhazujte do domovního odpadu!

Pouze pro země EU:

Podle evropské směrnice 2012/19/EU musí být neupotřebitelné elektronářadí a podle evropské směrnice 2006/66/ES vadné nebo opotřebované akumulátory/baterie rozebráné shromážděny a dodány k opětovnému zhodnocení nepoškozujícímu životní prostředí.

Akumulátory/baterie:

Li-ion:

Dbejte prosím upozornění v odstavci Přeprava.

Slovenčina

Bezpečnostné pokyny

- ▶ **Varovanie! Prečítajte si všetky bezpečnostné pokyny a upozornenia.** Nedostatočné dodržiavanie bezpečnostných predpisov a pokynov môže mať za následok zásah elektrickým prúdom, požiar, alebo spôsobiť vážne poranenia.

Vysvetlenie symbolov na prístroji



Všeobecné upozornenie na nebezpečenstvo



Prečítajte si Návod na používanie



Nikdy nesmerujte vodný lúč do tváre ľudí a zvierat, na prístroj samotný ani na elektrické súčiastky.

Obsluha

- ▶ Obsluhujúca osoba smie používať prístroj len v súlade s jeho určením. Berte vždy do úvahy aj konkrétne miestne podmienky. Pri práci si dobre všimajte iné osoby, predovšetkým deti.
- ▶ Nedovoľte prístroj používať deťom, osobám s obmedzenými fyzickými, senzorickými alebo duševnými schopnosťami alebo s nedostatočnými skúsenosťami a/alebo nedostatočnými vedomosťami ani osobám, ktoré nie sú dostatočne oboznámené s používaním prístroja. Národné predpisy môžu prípadne obmedzovať vek používateľa.
- ▶ Dávajte pozor na deti, aby ste vylúčili možnosť, že sa budú s týmto prístrojom hrať.
- ▶ Obsluhujúca osoba je v priestore pracoviska zodpovedná za tretie osoby. Nesmerujte lúč ani neúmyselne na osoby a zvieratá v okolí.

Používanie

- ▶ Všetky súčiastky pod prúdom, ktoré sa nachádzajú v pracovnom priestore prístroja, musia byť chránené proti ostrekujúcej vode.

- ▶ Materiály, ktoré obsahujú azbest alebo iné látky ohrozujúce zdravie, sa nesmú ostrekovať.
- ▶ Používajte prístroj iba vtedy, keď je priehradka akumulátora uzavretá. Takto bude akumulátor chránený pred ostrekujúcou vodou.
- ▶ Pred použitím treba vždy prekontrolovať, aký je stav prístroja a príslušenstva a skontrolovať ich prevádzkovú bezpečnosť. Ak tento stav nie je bezchybný, prístroj sa nesmie používať.
- ▶ Prístroj musí vždy stáť na nejakej pevnej podložke.
- ▶ V prístroji sa nesmú používať žiadne kvapaliny, ktoré obsahujú rozpúšťadlá, nezriedené kyseliny, acetón alebo rozpúšťadlá vrátane benzínu, riedidiel farieb a vykurovacieho oleja, pretože rozstrekovaná hmla z nich je vysoko zápalná, výbušná a jedovatá.
- ▶ Nikdy nenapĺňajte nádrž na vodu bez filtra, ani vtedy, keď je filter poškodený.
- ▶ **V žiadnom prípade nerobte na prístroji nijaké zmeny.** Nedovolené zmeny by mohli negatívne ovplyvniť bezpečnosť Vášho prístroja a mať za následok zvýšenie hluku a vibrácií a spôsobiť zníženie jeho výkonu.
- ▶ Nesmerujte vodný lúč na tváre ľudí alebo zvierat.
- ▶ Nikdy neponárajte prístroj do vody s cieľom naplniť nádržku.
- ▶ Vysoký tlak môže niektoré predmety vymrštiť naspäť. Ak je to nutné, po-

užívajte vhodné osobné ochranné prostriedky, napríklad ochranné okuliare.

- ▶ Na plnenie nádržky na vodu používajte len čerstvú vodu (bez obsahu soli).

Pokyny pre optimálne zaobchádzanie s akumulátorom

- ▶ **Akumulátor neotvárajte.** Hrozí nebezpečenstvo skratu.



Chráňte akumulátor pred horúcou (napríklad pred trvalým slnečným žiarením), pred ohňom, vodou a vlhkosťou. Hrozí nebezpečenstvo výbuchu.



- ▶ **V prípade jeho poškodenia alebo neodborného používania môžu z akumulátora unikať škodlivé výpary.** Zabezpečte prívod čerstvého vzduchu a pri ťažkostiach vyhľadajte lekára. Výpary môžu dráždiť dýchacie cesty.
- ▶ **Akumulátor používajte iba spolu s vašim výrobkom Bosch.** Len tak bude akumulátor chránený pred nebezpečným preťažením.
- ▶ **Špicatými predmetmi, ako napríklad klince alebo skrútkovače alebo pôsobením vonkajšej sily môže dôjsť k poškodeniu akumulátora.** Vo vnútri môže dôjsť ku skratu a akumulátor môže začať horieť, môže z neho unikať dym, môže vybuchnúť alebo sa prehriať.
- ▶ **Akumulátor neskratujte.** Hrozí nebezpečenstvo výbuchu.
- ▶ Príležitostne prečistite vetracie štrbiny akumulátora čistým jemným suchým štetcom.

Bezpečnostné pokyny pre nabíjačky



Prečítajte si všetky bezpečnostné pokyny a upozornenia. Nedostatočné dodržiavanie bezpečnostných predpisov a pokynov môže mať za následok zásah elektrickým prúdom, vyvolať požiar, alebo spôsobiť vážne poranenia.

Všetky bezpečnostné upozornenia a pokyny si odložte na ďalšie použitie v budúcnosti.

Nabíjačku používajte len v takom prípade, ak viete kompletne ohodnotiť a bez obmedzenia uskutočniť všetky funkcie, alebo ak ste dostali príslušné pokyny.

- ▶ Nikdy nedovoľte používať nabíjačku deťom ani osobám s obmedzenými psychickými, senzorickými alebo duševnými schopnosťami alebo s nedostatočnými skúsenosťami a/alebo nedostatočnými vedomosťami,

a takisto ani osobám neoboznámenným s týmto Návodom na používanie. Národné predpisy môžu prípadne obmedzovať vek používateľa.

- ▶ **Dávajte pozor na deti.** Zabezpečí sa tým, že sa deti nebudú s nabíjačkou hrať.
- ▶ Nabíjajte len lítiovo-iónové akumulátory Bosch od kapacity **1,5 Ah** (od **3** akumulátorových článkov). Napätie akumulátora musí zodpovedať nabíjaciemu napätiu nabíjačky. Nenabíjajte batérie, ktoré nie určené na opätovné nabíjanie. V inom prípade hrozí nebezpečenstvo požiaru a výbuchu.



Chráňte nabíjačku pred dažďom a vlhkosťou. Vniknutie vody do nabíjačky zvyšuje riziko zásahu elektrickým prúdom.

- ▶ **Udržujte nabíjačku čistú.** Znečistením hrozí nebezpečenstvo úrazu elektrickým prúdom.
- ▶ **Pred každým použitím skontrolujte nabíjaciu jednotku, kábel a zástrčku. Ak zistíte poškodenie, nabíjačku nepoužívajte. Nabíjačku sami neotvárajte, dajte ju opraviť len kvalifikovanému personálu a len s použitím originálnych náhradných súčiastok.** Poškodené nabíjačky, káble a zástrčky zvyšujú riziko zásahu elektrickým prúdom.
- ▶ **Nabíjačku neprevádzkujte na veľmi horľavom podklade (napr. papier, textilie a pod.), príp. v horľavom prostredí.** Z dôvodu tepla, ktoré vzniká pri nabíjaní, hrozí nebezpečenstvo požiaru.
- ▶ **Nezakrývajte vetracie štrbiny nabíjačky.** Nabíjačka sa inak môže prehriať a nemusí správne fungovať.
- ▶ Na zvýšenie elektrickej bezpečnosti odporúčame použiť ochranný spínač pri poruchových prúdoch s maximálnym spúšťacím prúdom 30 mA. Pred použitím prístroja skontrolujte vždy ochranný spínač pri poruchových prúdoch.

Transport a skladovanie

- ▶ Zapnite prístroj a presvedčte sa, či je vysúvacia rukoväť pred transportom zaistená.



Buďte opatrný pred dvíhaním a prenášaním prístroja, najmä ak je nádržka na vodu plná.

Skontrolujte, či je vysúvacia rukoväť spoľahlivo zaaretovaná. Pri nadvíhovaní prístroja použite vysúvaciu rukoväť a spodnú prednú rukoväť. Pri dvíhaní pamätajte na správne držanie tela (chrbta). Zohnite kolená a chrbát držte vzpriamený.

- ▶ Po svahu alebo po schodoch prenášajte prístroj opatrne. Prístroj je ťažký, keď je naplnený vodou.
- ▶ Pred skladovaním vyprázdňte vodu z nádržky a z čerpadlového systému.

Údržba





- ▶ Skôr ako začnete vykonávať na prístroji údržbu, vypnite ho a vyberte z neho akumulátor.
- ▶ Opravy prístroja smú vykonávať len autorizované servisné opravovne výrobcov Bosch.

Príslušenstvo a náhradné súčiastky

- ▶ Možno používať len také príslušenstvo a také náhradné súčiastky, ktoré boli schválené výrobcom prístroja. Originálne príslušenstvo a originálne náhradné súčiastky zabezpečujú bezporuchovú prevádzku prístroja.

Symbody

Nasledujúce symboly sú pre čítanie a pochopenie tohto Návodu na používanie veľmi dôležité. Dobre si tieto symboly a ich významy zapamätajte. Správna interpretácia týchto symbolov Vám bude pomáhať prístroj lepšie a bezpečnejšie používať.

Symbol	Význam
	Smer pohybu
	Smer reakcie
	Zapnutie
	Vypnutie
	Príslušenstvo/náhradné súčiastky

Používanie podľa určenia

Tento prístroj je určený na súkromné používanie, na čistenie motorových vozidiel, náradia, okien, člnov, bicyklov, psov (v nízkotlakovom režime), hračiek používaných vonku, skleníkov a záhradného nábytku.

Na príslušný druh čistenia treba nastaviť správne nastaviť režim tlaku a formy striekania.

Vyobrazené komponenty (pozri obrázky A a D)

Číslovanie jednotlivých vyobrazených komponentov sa vzťahuje na zobrazenie prístroja na grafických stranách tohto Návodu na používanie.

- (1) Hlava dýzy
- (2) Spúšť
- (3) Hadicová prípojka pištole
- (4) Hadica
- (5) Kefa
- (6) Indikátor stavu nabitia akumulátora
- (7) Odkladacia priehradka
- (8) Predná rukoväť
- (9) Výtok vody
- (10) Filter (pod uzáverom nádržky)
- (11) Uzáver nádržky
- (12) Prepínač sily tlaku
- (13) Vypínač
- (14) Kryt priehradky akumulátora
- (15) Uvoľnenie priehradky akumulátora
- (16) Aretácia vyťahovateľnej rukoväte
- (17) Vyťahovateľná rukoväť
- (18) Striekacia pištoľ
- (19) Akumulátor^{A)}
- (20) Tlačidlo na odistenie akumulátora
- (21) Nabíjačka^{A)}

A) **Vyobrazené alebo opísané príslušenstvo nepatrí do štandardného rozsahu dodávky. Kompletné príslušenstvo nájdete v našom sortimente príslušenstva.**

Technické údaje

Akumulátorový tlakový čistič		Fontus
Vecné číslo		3 600 HB6 0..
Menovité napätie	V	18
Menovitý výkon	W	180
Trieda ochrany		III, IP X4
Max. tlak	MPa	1,5
Menovitý tlak	MPa	1,2
maximálna teplota vody	°C	50
Hmotnosť podľa EP-TA-Procedure 01:2014	kg	9,8
Sériové číslo (Serial Number)	Pozri sériové číslo na prístroji (na typovom štítku)	
Povolená teplota okolia		
- pri nabíjaní	°C	0 ... +45
- Pri prevádzke a skladovaní	°C	-20 ... +50
Akumulátor		lítiovo-iónový
Vecné číslo/kapacita		
- 2 607 337 187	Ah	1,5
- 2 607 337 211	Ah	2,0
- 2 607 337 199	Ah	2,5
- 1 607 A35 07H	Ah	4,0
- 1 607 A35 01Y	Ah	6,0
Menovité napätie	V	18
Počet akumulátorových článkov		
- 2 607 337 187		5
- 2 607 337 211		5
- 2 607 337 199		5
- 1 607 A35 07H		10
- 1 607 A35 01Y		10
Nabíjačka		AL 1815 CV AL 1830 CV
Vecné číslo		
2 607 226 ...	EÚ	... 077 ... 965
2 607 226 ...	UK	... 079 ... 967
Nabíjací prúd	A	1,5 3,0
Nabíjacia doba (akumulátor vybitý)		
- Akumulátor s kapacitou 1,5 Ah	min	63 33

Nabíjačka		AL 1815 CV	AL 1830 CV
– Akumulátor s kapacitou 2,0 Ah	min	84	45
– Akumulátor s kapacitou 2,5 Ah	min	105	60
– Akumulátor s kapacitou 4,0 Ah	min	160	95
– Akumulátor s kapacitou 6,0 Ah	min	230	130
Hmotnosť podľa EPTA-Procedure 01:2014	kg	0,38	0,40
Trieda ochrany		□/II	□/II

Informácie o hlučnosti/vibráciách

Informácie o hlučnosti zisťované podľa EN 60745-2-54.

Vyhodnotená hodnota hladiny hluku A tohto prístroja je typicky: Hladina hluku 61 dB(A); Hladina akustického tlaku 74 dB(A). Nepresnosť merania K = 3 dB.

Hodnoty vibrácií a_{hv} (suma vektorov troch smerov) a nepresnosť merania K zisťovaná podľa EN 60745-2-54: $a_{hv} < 2,5 \text{ m/s}^2$, K = 1,5 m/s^2 .

Montáž a prevádzka

Zobrazenie/cieľ činnosti	Ob- rázok	Strana
Vyobrazené komponenty	A	216
Obsah dodávky (základná výbava)	B	217
Plnenie nádržky na vodu	C	217
Nabíjanie a vkladanie akumulátora	D	218
Prenášanie a transport	E	218
Pripojenie hadice	F	219
Zapnutie	G	219
Nastavenie sily prúdu	H	220
Variety striekacích vzorov	I	220
Použitie kefy	J	221
Vypnutie	K	222
Demontáž hadice		
Vyberanie akumulátora	L	222
Údržba	M	223
Skladovanie	N	223
Príslušenstvo	O	224

Uvedenie do prevádzky

Nabíjanie akumulátorov

- **Všimnite si napätie elektrickej siete! Napätie zdroja prúdu musí mať hodnotu zhodnú s údajmi na typovom štítku nabíjačky. Nabíjačky označené pre napätie 230 V sa smú používať aj s napätím 220 V.**

Akumulátor je vybavený tepelnou poistkou, ktorá dovoľní nabíjanie akumulátora len v rozsahu teplôt medzi 0 °C a 45 °C. Vďaka tomu sa dosiahne vyššia životnosť akumulátora.

Upozornenie: Akumulátor sa dodáva v čiastočne nabitom stave. Aby ste zaručili plný výkon akumulátora, pred prvým použitím akumulátor v nabíjačke celkom nabite.

Lítiovo-iónové akumulátory možno kedykoľvek dobíjať bez toho, aby to negatívne ovplyvnilo ich životnosť. Prerušenie nabíjania takýto akumulátor nepoškodzuje.

Lítiovo-iónový akumulátor je chránený proti hlbokému vybitiu pomocou elektronickej ochrany článku „Electronic Cell Protection (ECP)“. Keď je akumulátor vybitý, ručné elektrické náradie sa pomocou ochranného obvodu samočinne vypne: Čerpadlo prestane pracovať.

Po automatickom vypnutí náradia už viac vypínač nestláčajte. Akumulátor sa môže poškodiť.

Dodržiavajte upozornenia týkajúce sa likvidácie akumulátora.

Vkladanie/vyberanie akumulátora (pozri obrázky D a L)

Upozornenie: Ak sa nepoužijú vhodné akumulátory, môže to viesť k nesprávnemu fungovaniu alebo k poškodeniu prístroja.

Uvoľnite priehradku akumulátora stlačením (15), aby ste otvorili kryt akumulátora (14). Vložte nabitý akumulátor (19). Postarajte sa o to, aby bol akumulátor celkom vložený.

Uzavrite priehradku akumulátora a zabezpečte, aby aretácia priehradky akumulátora (15) zaskočila. Kryt akumulátora (14) chráni akumulátor počas činnosti pred ostrekujúcou vodou.

Uvoľnite priehradku akumulátora stlačením (15), aby ste otvorili kryt akumulátora (14). Ak chcete akumulátor vybrať (19) z prístroja, stlačte uvoľňovacie tlačidlo (20) a akumulátor vyberte.

Nabíjanie

Nabíjací proces začína v okamihu, keď sa zástrčka nabíjačky zasunie do zásuvky a keď sa akumulátor (19) vloží do nabíjačky (21).

Inteligentné nabíjanie automaticky spozná stav nabitia akumulátora a nabíja ho optimálnym nabíjajúcim prúdom v závislosti od konkrétnej teploty a napätia akumulátora.

Takýmto spôsobom sa šetrí akumulátor a počas uloženia v nabíjačke zostáva vždy úplne nabitý.

Význam indikačných prvkov (AI 1815 CV)

Zelená indikácia stavu nabitia akumulátora blíká

 **Charge** Nabíjanie je signalizované blikaním indikácie stavu nabitia akumulátora.

Trvalé zelené svetlo indikácie stavu nabitia akumulátora

 **Full** Trvalé **svietenie** indikácie nabíjania akumulátora signalizuje, že akumulátor je úplne nabitý, alebo že teplota akumulátora leží mimo prípustného rozsahu teplôt, a akumulátor sa preto nedá nabíjať. Len čo teplota akumulátora dosiahne prípustný rozsah, akumulátor sa začne nabíjať.

Bez zasunutého akumulátora signalizuje **Trvalé svetlo** indikácie stavu nabitia akumulátora, že zástrčka sieťovej snúry je zastrčená do zásuvky a nabíjačka je pripravená na prevádzku.

Význam indikačných prvkov (AL 1830 CV)

Blikanie (rýchle) zelenej indikácie stavu nabitia akumulátora

 **Charge** Rýchlonabíjanie je signalizované **rýchlym blikaním zelenej indikácie** stavu nabitia akumulátora.

Upozornenie: Rýchlonabíjanie je možné len vtedy, keď leží teplota akumulátora v prípustnom rozsahu nabíjajúcich teplôt, pozri odsek Technické údaje.

Blikanie (pomalé) zelenej indikácie stavu nabitia akumulátora

 **GO 80%** Pri stave nabitia na cca 80% **blíká zelená** indikácia stavu nabitia akumulátora **pomaly**.

Akumulátor možno vybrať a ihneď začať používať.

Trvalé svetlo zelenej indikácie stavu nabitia akumulátora

 **Full** **Trvalé svietenie zelenej** indikácie nabíjania akumulátora signalizuje, že akumulátor je úplne nabitý.

Bez zasunutého akumulátora signalizuje **trvalé svietenie** indikácie nabíjania akumulátora, že zástrčka nabíjačky je zasunutá v sieti a nabíjačka je pripravená na prevádzku.

Trvalé svietenie červenej indikácie nabíjania akumulátora

 **Trvalé svietenie červenej** indikácie nabíjania akumulátora signalizuje, že teplota akumulátora sa nachádza mimo prípustného rozsahu teplôt, pozri odsek „Technické údaje“. Len čo sa dostane teplota do prípustného rozsahu, nabíjačka sa automaticky prepne na rýchlonabíjanie.

Blikanie červenej indikácie stavu nabitia akumulátora

 **Blikanie červenej** indikácie stavu nabitia akumulátora signalizuje nejakú inú poruchu nabíjania, pozri k tomu odsek „Poruchy – príčiny a ich odstránenie“.

Obsluha

Spustenie

Na plnenie nádržky na vodu používajte vždy čerstvú vodu. Skontrolujte, či je vložený filter **(10)** a či nie je poškodený (pozri obrázok **C**).

Upevnite hadicu **(4)** na vypúšťací otvor vody **(9)** a na striekaciu pištoľ **(18)** (pozri obrázok **F**).

Nastavte požadovaný rozstrekovací vzor **(1)** (pozri obrázok **I**).

Zvoľte požadovanú silu lúča prepínačom **(12)** (pozri obrázok **H**).

Stlačte vypínač **(13)** a podržte spúšť **(2)** stlačenú dovedy, kým vychádza voda (pozri obrázok **G**).

Upozornenie: Ak používate prístroj po vyprázdnení nádržky na vodu prvýkrát, môže trvať až 10 sekúnd, kým začne vychádzať voda.

Funkcia Autostop

Prístroj samočinne vypne motor, hneď ako sa uvoľní spúšť **(2)** na pištoľovej rukoväti.

Ochrana proti chodu nasucho

Motor sa vypne, ak čerpadlo beží bez vody dlhšie ako **20** sekúnd.

Prístroj vypnite a naplňte nádržku na vodu. Potom prístroj opäť zapnite.

Funkcia Sleep

Prístroj sa po uplynutí **5** minút bez obsluhy samočinne vypne.

Montáž/demontáž kefky (pozri obrázok J)

Kefka **(5)** sa pripevňuje na striekaciu pištoľ a čistenie s ňou bude efektívnejšie.

Nasuňte kefku rovno na striekaciu pištoľ **(18)**. Založte hornú a dolnú sponku kefky do príslušného otvoru na striekacej pištoľi.

Na uvoľnenie potlačte dolnú sponku smerom hore a kefku stiahnite.

Hľadanie porúch

Akumulátorový tlakový čistič

Symptómy	Možná príčina	Odstránenie príčiny
Motor sa nerozbehne	Akumulátor je vybitý	Dobite akumulátor
	Akumulátor je príliš studený/horúci	Akumulátor zahrejte/nechajte vychladnúť
	Prístroj je zamrznutý	Počkajte, kým sa prístroj odmrzá.

Symptómy	Možná príčina	Odstránenie príčiny
Tlak pulzuje	Zanesená dýza	Vyčistite dýzu
	Vzduch v čerpadle	Nechajte bežať prístroj v režime s turbotlakom a so sprchovou dýzou dovtedy, až kým zo systému odíde vzduch.
Motor beží, ale tlak je obmedzený, alebo sa pracovný tlak nevytvoril	Nádržka na vodu je prázdna	Naplňte nádržku na vodu
	Čerpadlo nie je pripravené	Podržte spúšť stlačenú, aby ste vypustili vzduch
Indikácia elektrickej siete svieti, ale čerpadlo už nebeží	Aktivovaná ochrana proti chodu nasucho	Prístroj vypnite, naplňte nádržku na vodu a prístroj opäť zapnite
Prístroj sa vypína	Bola aktivovaná funkcia Sleep	Stlačte vypínač na aktiváciu
	Akumulátor je vybitý	Dobite akumulátor
Prístroj je netesný	Čerpadlo je netesné	Malé netesnosti sú prípustné, v prípade väčších netesností sa obráťte na autorizované servisné stredisko
	Prípojky netesné	Skontrolujte, či sú prípojky namontované správne
	Uzáver nádržky netesný	Skontrolujte, či je uzáver nádržky správne uzavretý
Motor sa rozbehne v režime Standby	Čerpadlo, striekacia pištoľ alebo hadica netesná	Ak poruchy v režime Standby pretrvávajú, kontaktujte servisné stredisko
Hadica sa nedá demonstovať	Keď je prístroj zapnutý, tlakom v prístroji sa potrebná sila zvýši.	Vypnite prístroj, potom stlačte spúšť, aby ste odbúrali tlak

Akumulátor a nabíjačka

Symptómy	Možná príčina	Odstránenie príčiny
Červená indikácia nabíjania akumulátora bliká Nabíjanie nie je možné	Akumulátor nie je vložený (správne)	Nasadte akumulátor správne do nabíjačky
	Kontakty akumulátora sú znečistené	Očistite kontakty akumulátora; napríklad viacnásobným zasunutím a vysunutím akumulátora, prípadne akumulátor vymeňte za nový
	Akumulátor je poškodený	Akumulátor vymeňte za nový
Indikácia nabíjania akumulátora nesvieti	Zástrčka nabíjačky nie je (nie je správne) zasunutá do zásuvky	Zástrčku sieťovej šnúry zasuňte do zásuvky (úplne)
	Zásuvka, sieťová šnúra alebo nabíjačka je poškodená	Skontrolujte sieťové napätie, nabíjačku dajte prípadne preskúšať v autorizovanej servisnej opravovni ručného elektrického náradia Bosch

Údržba, skladovanie a transport

Vypnite prístroj a stlačte spúšť, aby ste odstránili vodu z hadice.

Uvoľnite hadicu od striekacej pištole a od výtokového otvoru vody. Striekacia pištoľ, kefa a hadica sa môžu skladovať namontované na prístroji.

Vyprázdňte zo systému vodu a vyberte akumulátor.

Zákaznícka služba a poradenstvo ohľadom použitia

www.bosch-pt.de

V prípade akýchkoľvek otázok a objednávok náhradných súčiastok uvádzajte bezpodmienečne 10-miestne vecné číslo uvedené na typovom štítku výrobku.

Slovenčina

Na www.bosch-pt.sk si môžete objednať opravu vášho stroja alebo náhradné diely online.

Tel.: +421 2 48 703 800

Fax: +421 2 48 703 801

E-Mail: servis.naradia@sk.bosch.com

www.bosch-pt.sk

Transport

Priložené lítiovo-iónové akumulátory podliehajú požiadavkám pre transport nebezpečného nákladu. Tieto akumulátory

ry smie používať náradia prepravovať po cestách bez ďalších opatrení.

Pri zasielaní tretími osobami (napr.: leteckou dopravou alebo prostredníctvom špedície) treba pamätať na osobitné požiadavky na obaly a označenie. V takomto prípade treba pri príprave zásielky bezpodmienečne konzultovať s expertom pre prepravu nebezpečného tovaru.

Akumulátory zasielajte iba vtedy, ak nemajú poškodený obal. Otvorené kontakty prelepte a akumulátor zabaľte tak, aby sa v obale nemohol posúvať. Dodržiavajte, prosím, aj prípadné ďalšie národné predpisy.

Likvidácia



Ručné elektrické náradie, príslušenstvo a obal treba dať na recykláciu zodpovedajúcu ochrane životného prostredia.



Neodhadzujte ručné elektrické náradie ani akumulátory/batérie do komunálneho odpadu!

Len pre krajiny EÚ:

Podľa Európskej smernice 2012/19/EÚ sa musí nepoužiteľné ručné elektrické náradie (elektrospotrebiče) a podľa európskej smernice 2006/66/ES sa musia poškodené alebo opotrebované akumulátory/batérie zbierať separovane a treba ich dávať na recykláciu zodpovedajúcu ochrane životného prostredia.

Akumulátory/batérie:

Lítiovo-iónové akumulátory:

Dodržite láskavo pokyny uvedené v odseku Transport.

Magyar

Biztonsági előírások

► **FIGYELMEZTETÉS! Olvassa el az összes biztonsági figyelmeztetést és előírást.** A biztonsági előírások és utasítások betartásának elmulasztása áramütéshez, tűzhöz és/vagy súlyos sérülésekhez vezethet.

A kerti kisgépen található jelek és jelzések magyarázata



Általános tájékoztató a veszélyekről.



Gondosan olvassa el az Üzemeltetési útmutatót.



Sohase irányítsa a vízsugarat emberek arcára, állatok pofájára, magára a készülékre, vagy más elektromos alkatrészekre.

Kezelés

- A kezelő személy a berendezést csak a rendeltetésének megfelelően használja. Vegye figyelembe a helyi adottságokat. Munka közben tudatosan ügyeljen a közelben lévő más személyekre, mindenképp előre gyerekekre.
- Sohase engedje meg, hogy gyermekek, korlátozott fizikai, érzékelési vagy szellemi képességű, illetve kellő tapasztalattal és/vagy tudással nem rendelkező és/vagy az ezen utasításokat nem jól ismerő személyek ezt a kerti kisgépet használják. Az Ön országában érvényes előírások lehet, hogy korlátozzák a kezelő korát.
- A gyerekeket felügyelni kell, hogy garantálni lehessen, hogy a kerti kisgéppel ne játszanak.
- A kezelő a munkaterületen tartózkodó harmadik személyekért is felelős. Ne irányítsa véletlenül a sugarat a közelben tartózkodó személyekre vagy állatokra.

Alkalmazás

- ▶ A munkaterületen minden áram alatt álló alkatrésznek fröccsenő víz ellen védett kivitelben kell készülnie.
- ▶ Az azbesztet és egyéb, az egészségre káros hatású anyagokat tartalmazó tárgyakat nem szabad a berendezéssel lefröcskölni.
- ▶ A berendezést csak akkor üzemeltesse, ha az akkumulátorfiók zárva van. Így az akkumulátor védve van fröccsenő víz ellen.
- ▶ A használat előtt ellenőrizze a berendezés és valamennyi tartozék előírás szerű állapotát és üzembiztonságát. Ha a berendezés vagy valamelyik tartozék nincs kifogástalan állapotban, nem szabad használni.
- ▶ A berendezést szilárd alapra kell helyezni.
- ▶ Sohase használjon oldószert tartalmazó folyadékokat, higítatlan savakat, acetont és oldószereket, beleértve a benzint, festékkihígítót és fűtőolajat, mivel ezeknek az anyagoknak a ködpermete igen gyúlékony, robbanékony és mérgező.
- ▶ Sohase töltsen fel a víztartályt szűrő nélkül, vagy ha a szűrő megrongálódott.
- ▶ **A berendezésen nem szabad változtatásokat végrehajtani.** A nem megengedett változtatások befolyásolhatják a berendezés biztonságát és megnövekedett zajokhoz és rezgésekhez, valamint rosszabb teljesítményhez vezethetnek.

- ▶ Ne irányítsa a vízsugarat emberek arcába vagy állatok pofájába.
- ▶ Sohase merítse be vízbe a berendezést, hogy megtöltsen a tartályt.
- ▶ A magas nyomás következtében tárgyak visszapattanhatnak. Szükség esetén viseljen megfelelő személyi védőfelszerelést, például védőszemüveget.
- ▶ A víztartály feltöltéséhez csak friss (sómentes) vizet használjon.

Tájékoztató az akkumulátor optimális kezeléséhez

- ▶ **Ne nyissa fel az akkumulátort.** Ekkor fennáll egy rövidzárlat veszélye.



Óvja meg az akkumulátort a magas hőmérsékletektől, (például a tartós napsugárzás hatásától is), a tüztől, a víztől és a nedveségtől. Robbanásveszély áll fenn.

- ▶ **Az akkumulátor megrongálódása vagy szakszerűtlen kezelése esetén abból gőzök léphetnek ki.** Szellőztessen ki az érintett területet, és ha panaszai vannak, keressen fel egy orvost. A gőz a légutakat ingerelheti.
- ▶ **Az akkumulátort csak az Ön Bosch termékével használja.** Az akkumulátort csak így lehet megvédeni a veszélyes túlterheléstől.
- ▶ **Az akkumulátort hegyes tárgyak, például tűk vagy csavarhúzó, vagy külső erőbehatások megrongálhatják.** Belső rövidzárlat léphet fel és az akkumulátor kigyulladás, füstöt bocsáthat ki, felrobbanhat, vagy túlhevülhet.
- ▶ **Sohase zárja rövidre az akkumulátor pólusait.** Robbanásveszély.
- ▶ Időnként tisztítsa meg az akkumulátor szellőzőrését egy puha, tiszta és száraz ecsettel.

Biztonsági előírások a töltőkészülékek számára



Olvassa el az összes biztonsági figyelmeztetést és előírást. A biztonsági előírások és utasítások betartásának elmulasztása áramütéshez, tűzhoz és/vagy súlyos sérülésekhez vezethet.

het.

Őrizze meg a jövőbeli használatra is valamennyi biztonsági előírást és utasítást.

Csak akkor használja a töltőkészüléket, ha annak minden funkcióját meg tudja ítélni és megfelelően végre használni tudja, vagy ha erre megfelelő utasításokat kapott.

- ▶ **Sohase engedje meg, hogy gyermekek, korlátozott fizikai, érzékelési vagy szellemi képességű, illetve kellő tapasztalattal és/vagy tudással nem rendelkező és/vagy az ezen utasításokat nem jól ismerő személyek ezt a töltőkészüléket használják.** Az Ön országában érvényes előírások lehet, hogy korlátozzák a kezelő korát.
- ▶ **Ne hagyja felügyelet nélkül a gyermekeket.** Ez biztosítja, hogy gyerekek ne játszanak a töltőkészülékkel.
- ▶ Csak legalább **1,5 Ah** (legalább **3** akkucella) kapacitású, Bosch gyártmányú Li-Ion-akkumulátorokat töltsön. Az akku feszültségének meg kell egyeznie a töltőkészülék akkutöltőfeszültségével. Ne töltsön fel nem újrafeltölthető akkumulátorokat. Ellenkező esetben tűz- és robbanásveszély áll fenn.



Tartsa távol a töltőkészüléket az esőtől vagy nedvességtől. Ha víz hatol be a töltőkészülékbe, ez megnöveli az áramütés veszélyét.

- ▶ **Tartsa tisztán a töltőkészüléket.** A szennyeződés áramütés veszélyét okozza.
- ▶ **Minden használat előtt ellenőrizze a töltőkészüléket, a kábelt és a csatlakozó dugót. Ne használja a töltőkészüléket, ha az már megrongálódott. Ne nyissa ki a töltőkészüléket és azt csak megfelelő minőségű szakmai személyzettel és csak eredeti pótalkatrészek alkalmazásával javíttassa.** Egy megrongálódott töltőkészülék, kábel és csatlakozó dugó megnöveli az áramütés veszélyét.
- ▶ **Ne üzemeltesse a konstans feszültség szabályozót egy gyúlékony alapra (pl. papír, textíliák stb.) helyezve, illetve gyúlékony környezetben.** A töltőkészüléknek a töltés során fellépő felmelegedése tűzhoz vezethet.
- ▶ **Ne takarja le a töltőkészülék szellőzőnyílását.** A töltőkészülék ellenkező esetben túlmelegedhet és ekkor nem működik megfelelően.

- ▶ Az elektromos biztonság megnöveléséhez ajánlatos egy legfeljebb 30 mA kioldási áramú hibaáram-védőkapcsolót alkalmazni. A hibaáram-védőkapcsolót minden használat előtt ellenőrizni kell.

Szállítás és tárolás

- ▶ Kapcsolja ki a berendezést és győződjön meg róla, hogy a kihúzható fogantyú a szállítás előtt reteszelve van.



A berendezés felemelésekor és szállításakor legyen óvatos, főleg ha a víztartály tele van.

Ellenőrizze, hogy a kihúzható fogantyú reteszelve van-e. A berendezés felemeléséhez használja a kihúzható fogantyút és az alsó első fogantyút. A felemelés során ügyeljen arra, hogy egészséges helyzetben tartsa a hátrincét. Hajlítsa meg a térdét és tartsa egyenesen a hátát.

- ▶ Lejtőkön és lépcsőfokokon óvatosan mozgassa a berendezést. A berendezés, ha meg van töltve vízzel, nehéz.
- ▶ A tárolás előtt eressze le a vizet a tartályból és a szivattyúrendszerből.

Karbantartás

- ▶ Kapcsolja ki a berendezést és vegye ki belőle az akkumulátort, mielőtt a berendezésen karbantartási munkákat végezne.
- ▶ A berendezést csak erre feljogosított Bosch vevőszolgálati műhelyek javíthatják.

Tartozékok és pótalkatrészek

- ▶ A berendezéshez csak a gyártó által engedélyezett tartozékokat és pótal-

katrészeket szabad használni. Az eredeti tartozékok és eredeti pótalkatrészek garantálják a berendezés zavarmentes üzemét.

Jelképes ábrák

Az ezt követő jelmagyarázat a Használati útmutató elolvasásának és megértésének megkönnyítésére szolgál. Jegyezze meg ezeket a szimbólumokat és jelentésüket. A szimbólumok helyes interpretálása segítségére lehet a berendezés jobb és biztonságosabb használatában.

Jel	Magyarázat
	Mozgásirány
	A reakció iránya
	Bekapcsolás
	Kikapcsolás
	Tartozékok/pótalkatrészek

Rendeltetészerű használat

A berendezés a háztartásban való használatra, gépjárművek, szerszámok, ablakok, csónakok, kerékpárok, kutyák (alacsony nyomású üzemmódban), a szabadban használt játékok, üvegházak, kerti bútorok stb. tisztítására szolgál.

A nyomási üzemmódot és a permetezési mintát a mindenkor tisztítási feladatnak megfelelően kell beállítani.

Az ábrázolásra kerülő komponensek (lásd a A és D ábrát)

A készülék ábrázolásra kerülő komponenseinek sorszámozása a berendezésnek az ábra-oldalakon található képére vonatkozik.

- (1) Fúvókafej
- (2) Működtető billentyű
- (3) Pisztoly tömlőcsatlakozó
- (4) Tömlő
- (5) Kefe
- (6) Akkumulátor töltéskijelző
- (7) Lerakó polc
- (8) Első fogantyú
- (9) Víz kilépő nyílás
- (10) Szűrő (a tartályzár alatt)
- (11) Tartályzár
- (12) Nyomáserő kapcsoló

- (13) Be-/kikapcsoló
- (14) Akkumulátorfiók fedél
- (15) Akkumulátorfiók reteszelés feloldó
- (16) Kihúzható fogantyú reteszelés
- (17) Kihúzható fogantyú
- (18) Szórópisztoly
- (19) Akkumulátor^{A)}
- (20) Akkumulátor reteszelés feloldó gomb
- (21) Töltőkészülék^{A)}

A) A képeken látható vagy a szövegben leírt tartozékok részben nem tartoznak a standard szállítmányhoz. Tartozék-programunkban valamennyi tartozék megtalálható.

Műszaki adatok

Akkumulátoros nagy-nyomású mosó		Fontus
Rendelési szám		3 600 HB6 0..
Hálózati feszültség	V	18
Névleges teljesítmény	W	180
Érintésvédelmi osztály		III, IP X4
Max. nyomás	MPa	1,5
Névleges nyomás	MPa	1,2
maximális vízhőmérséklet	°C	50
Súly a 01:2014 EP-TA-eljárás szerint	kg	9,8
Gyári szám (Serial Number)	Lásd a gyári számot (típustábla) a berendezésen	
megengedett környezeti hőmérséklet		
- a töltés során	°C	0 ... +45
- az üzemelés a tárolás során	°C	-20 ... +50
Akkumulátor		Li-ion
Rendelési szám/kapacitás		
- 2 607 337 187	Ah	1,5
- 2 607 337 211	Ah	2,0
- 2 607 337 199	Ah	2,5
- 1 607 A35 07H	Ah	4,0
- 1 607 A35 01Y	Ah	6,0
Hálózati feszültség	V	18
Akkucellák száma		
- 2 607 337 187		5
- 2 607 337 211		5
- 2 607 337 199		5
- 1 607 A35 07H		10
- 1 607 A35 01Y		10

Töltőkészülék	AL 1815 CV	AL 1830 CV
Rendelési szám		
2 607 226 ...	EU ... 077	... 965
2 607 226 ...	UK ... 079	... 967
Töltőáram	A	1,5 3,0
Töltési idő (kimerült akkumulátor esetén)		
- 1,5 Ah akkumulátor esetén	perc	63 33
- 2,0 Ah akkumulátor esetén	perc	84 45
- 2,5 Ah akkumulátor esetén	perc	105 60
- 4,0 Ah akkumulátor esetén	perc	160 95
- 6,0 Ah akkumulátor esetén	perc	230 130
Súly a 01:2014 EPTA-eljárás szerint	kg	0,38 0,40
Érintésvédelmi osztály		□ / II □ / II

Zaj és vibráció értékek

A zajkibocsátási értékek a **EN 60745-2-54** előírásainak megfelelően kerültek meghatározásra.

A készülék A-értékelésű zajszintjének tipikus értékei: Zajnyomásszint **61 dB(A)**; Zajteljesítményszint **74 dB(A)**. Szórás, $K = 3$ dB.

A rezgési összértékek, a_h (a három irány vektorösszege) és a K szórás a **EN 60745-2-54** előírásai szerint: $a_h < 2,5 \text{ m/s}^2$, $K = 1,5 \text{ m/s}^2$.

Felszerelés és üzemeltetés

Ábrázolás/a munkalépés célja	Ábra	Oldal
Az ábrázolásra kerülő komponensek	A	216
Szállítmány tartalma	B	217
A víztartály megtöltése	C	217
Az akku feltöltése és behelyezése	D	218
Felemelés és szállítás	E	218
Tömlő csatlakoztatása	F	219
Bekapcsolás	G	219
A sugár erősségének beállítása	H	220
Permetezési minta változtatok	I	220
Kéfe használata	J	221
Kikapcsolás	K	222
A tömlő leszerelése		
Az akkumulátor kivétele	L	222
Karbantartás	M	223

Ábrázolás/a munkalépés célja	Ábra	Oldal
Tárolás	N	223
Tartozékok	O	224

Üzembe helyezés

Az akkumulátor felszerelése

► **Ügyeljen a helyes hálózati feszültségre! Az áramforrás feszültségének meg kell egyeznie a töltőkészülék típus tábláján található adatokkal. A 230 V-os töltőkészülékeket 220 V hálózati feszültségről is szabad üzemeltetni.**

Az akkumulátor egy hőmérsékletellenőrző berendezéssel van felszerelve, amely az akkumulátor töltését csak 0 °C és 45 °C közötti hőmérséklet esetén teszi lehetővé. Ez igen magas akkumulátor-élettartamot biztosít.

Tájékoztató: Az akkumulátor részben feltöltve kerül kiszállításra. Az akkumulátor teljes teljesítményének biztosítására az első alkalmazás előtt tölts fel teljesen az akkumulátort a töltőkészülékben.

A Li-ion-akkumulátort bármikor fel lehet tölteni anélkül, hogy ez megrövidítené az élettartamát. A töltési folyamat megszakítása nem árt az akkumulátornak.

A lithium-ionos-akkumulátort az „Electronic Cell Protection (ECP)“ védi a túl erős kisülés ellen. Ha az akkumulátor kimerült, a berendezést egy védőkapcsoló kikapcsolja: A szivattyú kikapcsol.

A berendezés automatikus kikapcsolása után ne nyomja tovább a be-/kikapcsolót. Ez megrongálhatja az akkumulátort.

Vegye figyelembe az akkumulátornak a hulladékba való eltávolítással kapcsolatos előírásait.

Az akkumulátor behelyezése/kivétele (lásd az D és L ábrát)

Tájékoztató: Ha a berendezéshez nem megfelelő akkumulátorok kerülnek alkalmazásra, ez hibás működéshez vagy a berendezés megrongálódásához vezethet.

Nyomja meg a **(15)** akkumulátorfiók reteszelés feloldó gombot, hogy kinyissa az akkumulátorfiók **(14)** fedelét. Tegye be a feltöltött **(19)** akkumulátort. Gondoskodjon arról, hogy az akkumulátor teljesen beilleszkedjen a helyére.

Zárja be az akkumulátorfiókat és gondoskodjon róla, hogy az akkumulátorfiók **(15)** reteszélése bepattanjon a helyére. A **(14)** akkumulátorfiók fedele megvédi az akkumulátort a fröccsenő víztől a berendezés használata során.

Nyomja meg a **(15)** akkumulátorfiók reteszelés feloldó gombot, hogy kinyissa az akkumulátorfiók **(14)** fedelét. A **(19)** akkumulátornak a berendezésből való kivételéhez nyomja meg a **(20)** akkumulátor reteszelés feloldó gombot és húzza ki az akkumulátort.

A töltési folyamat

A töltési folyamat azonnal megkezdődik, mielőtt bedugja a töltőkészülék hálózati csatlakozó dugóját a dugaszoló aljzat-

ba, majd behelyezi a **(19)** akkumulátort a **(21)** töltőkészülékbe.

Az intelligens töltési eljárás alkalmazásának eredményeképpen a készülék automatikusan felismeri az akkumulátor töltési szintjét és az akkumulátor hőmérsékletétől és feszültségétől függően az optimális töltőárammal tölti az akkumulátort. Ez az eljárás kíméli az akkumulátort, és az akkumulátor a töltőkészülékben való tárolás esetén mindig teljesen feltöltött állapotban marad.

A kijelző elemek magyarázata (AI 1815 CV)

Akkumulátor töltéskijelző villogó fény

 **Charge** A töltési eljárást a akkumulátor töltéskijelző villogása jelzi.

Akkumulátor töltéskijelző folyamatos fény

 **Full** A akkumulátor töltéskijelző **folyamatos fénye** azt jelzi, hogy az akkumulátor teljesen fel van töltve vagy hogy az akkumulátor hőmérséklete kívül van a megengedett töltési hőmérséklet tartományon, és ezért az akkumulátort nem lehet feltölteni. Mihelyt az akkumulátor eléri a megengedett hőmérséklet tartományt, a feltöltési folyamat megindul.

Ha nincs akkumulátor bedugva a töltőkészülékbe, akkor a akkumulátor töltéskijelző **folyamatos fénye** azt jelzi, hogy a hálózati csatlakozó dugó be van dugva a dugaszolóaljzatba és a töltőkészülék üzemkész.

A kijelző elemek magyarázata (AL 1830 CV)

Zöld akkumulátor töltéskijelző (gyors) villogó fény

 **Charge** A gyorsöltési eljárást a **zöld** akkumulátor töltéskijelző **gyors villogása** jelzi.

Tájékoztató: A gyorsöltési eljárásra csak akkor van lehetőség, ha az akkumulátor hőmérséklete a megengedett töltési hőmérséklet tartományon belül van, lásd a "Műszaki adatok" fejezetet.

Zöld akkumulátor töltéskijelző (lassú) villogó fény

 **GO 80%** Ha az akkumulátor töltési szintje kb. 80 %, a **zöld akkumulátor kijelző lassan villog**.

Az akkumulátort azonnali használatra ki lehet venni.

zöld akkumulátor töltéskijelző folyamatos fény

 **Full** Ha a **zöld** akkumulátor töltéskijelző **folyamatosan világít**, ez azt jelzi, hogy az akkumulátor teljesen fel van töltve.

Ha nincs akkumulátor bedugva a töltőkészülékbe, akkor a akkumulátor töltéskijelző **folyamatos fénye** azt jelzi, hogy a hálózati csatlakozó dugó be van dugva a dugaszolóaljzatba és a töltőkészülék üzemkész.

Piros akkumulátor töltéskijelző folyamatos fény

 **Full** A **piros** akkumulátor töltéskijelző **tartós fénye** azt jelzi, hogy az akkumulátor hőmérséklete a

megengedett töltési hőmérséklet tartományon kívül van, lásd a szakaszt. Mihelyt az akkumulátor ismét eléri a megengedett hőmérséklet tartományt, a töltőkészülék automatikusan átkapcsol gyorsöltésre.

Piros akkumulátor töltéskijelző villogó fény

 **Full** A **piros akkumulátor töltéskijelző villogó fénye** a töltési folyamat egy másik zavarát jelzi, lásd a „Hibák – okaik és elhárításuk módja” c. szakaszt.

Kezelés

Indítás

A víztartály feltöltéséhez mindig csak friss vizet használjon. Ellenőrizze, hogy a **(10)** szűrő be van-e helyezve és hibátlan állapotban van-e (lásd a **C** ábrát).

Rögzítse a **(4)** tömlőt a **(9)** víz kilépníyláshoz és a **(18)** szórópisztolyhoz (lásd a **F** ábrát).

Jelölje ki a **(1)** fúvókafejt elforgatásával a kívánt permetezési mintát (lásd a **I** ábrát).

Jelölje ki a **(12)** kapcsolóval a sugár kívánt erősségét (lásd a **H** ábrát).

Nyomja be a **(13)** be kikapcsolót és tartsa benyomva a **(2)** működtető billentyűt, amíg víz nem lép ki (lásd a **G** ábrát).

Tájékoztató: Ha a terméket a víztartály kiürítése után először használja, a víz megindulásáig 10 másodperc is eltelhet.

Automatikus leállítási funkció

A berendezés kikapcsolja a motort, mielőtt a kezelő elengedi a pisztoly fogantyúján elhelyezett **(2)** működtető billentyűt.

Szárazfutás elleni védelem

A motor kikapcsol, ha a szivattyú **20** másodpercet meghaladó ideig víz nélkül fut.

Kapcsolja ki a berendezést és töltse fel a víztartályt. Ezután ismét kapcsolja be a berendezést.

Alvó funkció

A berendezés, ha **5** perccel nem kezelik, automatikusan kikapcsol.

A kefe felszerelése/leszerelése (lásd a **J** ábrát)

A **(5)** kefét a szórópisztolyra lehet felszerelni, és az hatósabbá teszi a tisztítást.

Tolja rá egyenesen a kefét a **(18)** szórópisztolyra. Vezesse be a kefe felső és alsó kapcsát a szórópisztolyon található megfelelő nyílásokba.

A kioldáshoz nyomja az alsó kapcsot felfelé és húzza le a kefét.

Hibakeresés

Akkumulátoros nagynyomású mosó

Probléma	Lehetséges ok	Hibaelhárítás
A motor nem indul el	Az akkumulátor lemerült	Töltse fel az akkumulátort
	Az akkumulátor túl hideg/túl meleg	Hagyja felmelegedni/lehűlni az akkumulátort
	A berendezés lefagyott	Várjon, amíg a berendezés felolvad
A nyomás pulzál	a fúvóka eldugult	Tisztítsa meg a fúvókát
	Levegő van a szivattyúban	Járassa a berendezést turbónyomás üzemmódban a zuhanyrózsával felszerelve, amíg a levegő kikerül a rendszerből
A motor jár, de nincs vagy túl alacsony az üzemi nyomás	A víztartály kiürült	Töltse fel a víztartályt
	A szivattyú nincs előkészítve	Tartsa benyomva a működtető billentyűt, hogy a levegő eltávozzon
Az áramjelző világít, de a szivattyú már nem működik	A szárazfutás elleni védelem aktiválásra került	Kapcsolja ki a berendezést, töltse fel a víztartályt és kapcsolja ismét be a berendezést
A berendezés kikapcsol	Aktiválásra került az alvó funkció	Az aktiváláshoz nyomja be a be-/kikapcsolót
	Az akkumulátor lemerült	Töltse fel az akkumulátort
A berendezés tömítetlen	A szivattyú nincs jól tömítve	Kisebb mértékű vízszivárgások előfordulhatnak, de nagyobb szivárgások esetén lépjen kapcsolatba a vevőszolgálattal
	A csatlakozások tömítetlenek	Ellenőrizze, hogy a csatlakozások helyesen vannak-e felszerelve
	A tartályzár tömítetlen	Ellenőrizze, hogy a tartályzár helyesen le van-e zárva
A motor készenléti (standby) üzemmódban elindul	A szivattyú, a szórópisztoly vagy a tömlő tömítetlen	Ha a készenléti (standby) üzemmódban továbbra is üzemzavarok lépnek fel, lépjen kapcsolatba a Vevőszolgálattal
A tömlőt nem lehet eltávolítani	Ha a berendezés még be van kapcsolva, a berendezésben uralkodó nyomás megnöveli az eltávolításhoz szükséges erőt.	Kapcsolja ki a berendezést, majd nyomja meg a működtető billentyűt, hogy elérje a nyomást

Akkumulátor és töltőkészülék

Probléma	Lehetséges ok	Hibaelhárítás
A piros akkumulátor töltéskijelző villog	Az akkumulátor nincs (helyesen) behelyezve	Tegye be az akkumulátort helyesen a töltőkészülékbe
Az akkumulátor nem töltődik	Az akkumulátor érintkezői elszennyeződtek	Tisztítsa meg az akkumulátor érintkezőit, ezt többek között az akkumulátor többszöri bedugásával és kihúzásával is el lehet érni, szükség esetén cserélje ki az akkumulátort
	Az akkumulátor hibás	Cserélje ki az akkumulátort
Az akku töltéskijelzők nem világítanak	A töltőkészülék hálózati csatlakozó dugója nincs (helyesen) bedugva a dugaszoló aljzatba	Dugja be (teljesen) a hálózati csatlakozó dugót a dugaszoló aljzatba
	A dugaszoló aljzat, a hálózati csatlakozó kábel vagy a töltőkészülék hibás	Ellenőrizze a hálózati feszültséget és szükség esetén egy Bosch elektromos kéziszerszám-műhely ügyfélszolgálatával ellenőriztesse a töltőkészüléket

Karbantartás, tárolás és szállítás

Kapcsolja ki a berendezést, majd nyomja meg a működtető billentyűt, hogy kieresse a tömlőben található vizet.

Szerelje le a tömlőt a szórópisztolyról és a víz kilépő nyílásról. A szórópisztolyt, a kefést és a tömlőt a berendezésen is lehet tárolni.

Eressze le a vizet a rendszerből és vegye ki az akkumulátort.

Vevőszolgálat és alkalmazási tanácsadás

www.bosch-pt.de

Ha kérdései vannak vagy pótalkatrészeket szeretne rendelni, okvetlenül adja meg a termék típusabláján található 10-jegyű cikkszámot.

Magyarország

Robert Bosch Kft.

1103 Budapest

Gyömrői út. 120.

A www.bosch-pt.hu oldalon online megrendelheti készülékének javítását.

Tel.: +36 1 431 3835

Fax: +36 1 431 3888

E-mail: info.bsc@hu.bosch.com

www.bosch-pt.hu

Szállítás

A termékben található lithium-ion-akkumulátorokra a veszélyes árukra vonatkozó előírások érvényesek. A felhasználóknak az akkumulátorokat a közúti szállításban minden további nélkül szállíthatják.

Ha az akkumulátorok szállításával harmadik személyt (például: légi vagy egyéb szállító vállalatot) bízna meg, akkor figyelembe kell venni a csomagolásra és a megjelölésre vonatkozó különleges követelményeket. Ebben az esetben a küldemény előkészítésébe be kell vonni egy veszélyes áru szakembert.

Csak akkor küldje el az akkumulátort, ha a háza nincs megromlólódva. Ragassza le a nyitott érintkezőket és csomagolja be úgy az akkumulátort, hogy az a csomagoláson belül ne mozoghasson. Kérjük tartsa be az adott országban érvényes, ezen esetleg túlnemelő előírásokat.

Hulladékkezelés



Az elektromos kéziszerszámokat, az akkumulátorokat, a tartozékokat és a csomagolást a környezetvédelmi szempontoknak megfelelően kell újrafelhasználásra előkészíteni.



Ne dobja ki az elektromos kéziszerszámokat és az akkumulátorokat/elemeket a háztartási szemétkébe!

Csak az EU-tagországok számára:

Az elhasznált villamos és elektronikus berendezésekre vonatkozó 2012/19/EU európai irányelvnek és az elromlott vagy elhasznált akkumulátorokra/elemekre vonatkozó 2006/66/EK európai irányelvnek megfelelően a már nem használható akkumulátorokat/elemeket külön össze kell gyűjteni és a környezetvédelmi szempontoknak megfelelően kell újrafelhasználásra leadni.

Akkumulátorok/elemek:

Li-ion:

Kérjük vegye figyelembe a Szállítás fejezetben leírtakat.

Русский

Только для стран Евразийского экономического союза (Таможенного союза)

Информация о подтверждении соответствия содержится в приложении.

Информация о стране происхождения указана на корпусе изделия и в приложении.

Дата изготовления указана на последней странице обложки Руководства.

Дата изготовления зарядного устройства указана на корпусе изделия.

Контактная информация относительно импортера содержится на упаковке.

Срок службы изделия

Срок службы изделия составляет 7 лет. Не рекомендуется к эксплуатации по истечении 5 лет хранения с даты изготовления без предварительной проверки (дату изготовления см. на этикетке).

Перечень критических отказов и ошибочные действия персонала или пользователя

- не использовать с поврежденной рукояткой или поврежденным защитным кожухом
- не использовать при появлении дыма непосредственно из корпуса изделия
- не использовать с перебитым или оголенным электрическим кабелем
- не использовать на открытом пространстве во время дождя (в распыляемой воде)
- не включать при попадании воды в корпус
- не использовать при сильном искрении
- не использовать при появлении сильной вибрации

Критерии предельных состояний

- перетёрт или повреждён электрический кабель
- поврежден корпус изделия

Тип и периодичность технического обслуживания

Рекомендуется очистить инструмент от пыли после каждого использования.

Хранение

- необходимо хранить в сухом месте
- необходимо хранить вдали от источников повышенных температур и воздействия солнечных лучей
- при хранении необходимо избегать резкого перепада температур

- хранение без упаковки не допускается
- подробные требования к условиям хранения смотрите в ГОСТ 15150 (Условие 1)

Транспортировка

- категорически не допускается падение и любые механические воздействия на упаковку при транспортировке
- при разгрузке/погрузке не допускается использование любого вида техники, работающей по принципу зажима упаковки
- подробные требования к условиям транспортировки смотрите в ГОСТ 15150 (Условие 5)

Указания по технике безопасности

- ▶ **ПРЕДУПРЕЖДЕНИЕ! Прочтите все указания по технике безопасности и инструкции.** Упущения, допущенные при выполнении приведенных ниже инструкций, могут вызвать поражение электрическим током, пожар и/или привести к тяжелым травмам.

Пояснения к символам на садовом инструменте



Общее указание на наличие опасности.



Прочитайте руководство по эксплуатации.



Никогда не направляйте струю воды в лицо людям, в морды животным, на сам электроинструмент или электрические компоненты.

Эксплуатация

- ▶ Электроинструмент разрешается применять только согласно назначению. При работе учитывайте местные условия. При работе со-

знательно обращайтесь внимание на посторонних, особенно на детей.

- ▶ Никогда не позволяйте пользоваться садовым инструментом детям, лицам с ограниченными физическими, сенсорными или умственными способностями или недостаточным опытом и знаниями и/или лицам, не знакомым с этими указаниями. Национальные предписания могут ограничивать допустимый возраст оператора.
- ▶ Следите за детьми и не позволяйте им играть с садовым инструментом.
- ▶ Оператор отвечает за посторонних, находящихся в рабочей зоне. Не направляйте ненароком струю на находящихся поблизости людей или животных.

Эксплуатация

- ▶ Все токопроводящие части в рабочей зоне должны быть защищены от водяных брызг.
- ▶ Материалы с содержанием асбеста и другие материалы, содержащие вредные для здоровья вещества, нельзя обрабатывать струей под давлением.
- ▶ Эксплуатируйте электроинструмент только с закрытым аккумуляторным отсеком. При этом аккумулятор защищен от водяных брызг.
- ▶ Перед использованием проверяйте электроинструмент с принадлежностями на исправное состоя-

ние и эксплуатационную безопасность. Нельзя работать с электроинструментом, если он неисправен.

- ▶ Электроинструмент должен быть установлен на прочное основание.
- ▶ Нельзя использовать жидкости, содержащие растворители, неразбавленные кислоты, ацетон и растворители, включая бензин, растворители красок и котельное топливо, поскольку образующийся при разбрызгивании туман обладает высокой воспламеняемостью, взрывоопасностью и является ядовитым.
- ▶ Никогда не заполняйте бак для воды без фильтра или при поврежденном фильтре.
- ▶ **Не вносите никаких изменений в электроинструмент.** Недопустимые изменения могут сказаться на безопасности электроинструмента и привести к сильным шумам и вибрациям и ухудшению производительности.
- ▶ Не направляйте струю воды в лицо людям или в морду животным.
- ▶ Никогда не погружайте электроинструмент под воду, чтобы заполнить бак для воды.
- ▶ Под действием высокого давления возможно отбрасывание предметов. При необходимости используйте подходящие средства индивидуальной защиты, напр., защитные очки.

- ▶ Используйте только пресную (не содержащую солей) воду для заполнения бака для воды.

Указания относительно оптимального обращения с аккумуляторной батареей

- ▶ **Не вскрывайте аккумулятор.** При этом возникает опасность короткого замыкания.



Защищайте аккумулятор от высоких температур (напр., от длительного нагревания на солнце), огня, воды и влаги. Это создает опасность взрыва.



- ▶ **При повреждении и неправильном использовании аккумулятора могут выделяться пары.** Проветрите территорию и обратитесь к врачу при наличии жалоб на состояние здоровья. Вдыхание паров может привести к раздражению дыхательных путей.
- ▶ **Используйте аккумулятор только в комбинации со своим инструментом Bosch.** Только так аккумулятор защищен от опасной перегрузки.
- ▶ **Острыми предметами, как напр., гвоздем или отверткой, а также внешним силовым воздействием можно повредить аккумуляторную батарею.** Это может привести к внутреннему короткому замыканию, возгоранию с задымлением, взрыву или перегреву аккумуляторной батареи.
- ▶ **Не замыкайте накоротко аккумулятор.** Это создает опасность взрыва.
- ▶ Время от времени прочищайте вентиляционные прорези аккумулятора мягкой, сухой и чистой кисточкой.

Указания по технике безопасности для зарядных устройств



Прочтите все указания по технике безопасности и инструкции. Упущения, допущенные при выполнении приведенных ниже инструкций, могут вызвать поражение электрическим током, пожар и/или привести к тяжелым травмам.

Сохраняйте эти указания по безопасности и инструкции для будущего.

Пользуйтесь зарядным устройством только в том случае, если Вы в состоянии полностью оценить его функции и привести их в действие или получили соответствующие указания.

- ▶ Никогда не позволяйте пользоваться зарядным устройством детям, лицам с ограниченными физическими, сенсорными или ум-

ственными способностями или недостаточным опытом и знаниями и/или лицам, не знакомым с этими указаниями. Национальные предписания могут ограничивать допустимый возраст оператора.

- ▶ **Не оставляйте детей без присмотра.** Дети не должны играть с зарядным устройством.
- ▶ Заряжайте только литий-ионные индуктивные аккумуляторные батареи Bosch емкостью **1,5 А·ч** (от **3** элементов). Напряжение аккумулятора должно соответствовать зарядному напряжению зарядного устройства. Не заряжайте незаряжаемые аккумуляторы. Иначе существует опасность пожара и взрыва.



Предохраняйте зарядное устройство от дождя и воздействия влаги. Проникновение воды в зарядное устройство повышает риск поражения электротоком.

- ▶ **Содержите зарядное устройство в чистоте.** В результате загрязнений существует опасность электрического поражения.
- ▶ **Каждый раз перед использованием проверяйте зарядное устройство, шнур и штекер. Не используйте зарядное устройство, если обнаружены повреждения. Не вскрывайте зарядное устройство самостоятельно, его ремонт разрешается выполнять только квалифицированному персоналу и только с использованием оригинальных запчастей.** Поврежденные зарядные устройства, шнур и штекер повышают риск поражения электротоком.
- ▶ **Не используйте зарядное устройство на легко-воспламеняющейся поверхности (напр., на бумаге, тканях и т. д.) или в пожароопасной среде.** В связи с нагреванием зарядного устройства во время зарядки возникает опасность возгорания.
- ▶ **Не закрывайте вентиляционные щели зарядного устройства.** В противном случае возможен перегрев зарядного устройства и выход из строя.
- ▶ Для повышения электробезопасности рекомендуется использовать устройство защитного отключения с макс. током срабатывания 30 мА. Перед работой всегда проверяйте устройство защитного отключения.

Транспортировка и хранение

- ▶ Перед транспортировкой выключите электроинструмент и убедитесь, что выдвигная рукоятка зафиксирована.



Будьте осторожны при поднятии и переноске электроинструмента, особенно с полным баком для воды. Проверьте надежность фиксации раздвижной рукоятки. Для поднятия электроинструмента используйте раздвижную рукоятку и нижнюю переднюю рукоятку. Во время поднятия следите за правильным положением спины. Сгибайте колени и держите спину прямой.

- ▶ Будьте осторожны, перемещая электроинструмент по склонам и ступенькам. Заполненный водой электроинструмент тяжелый.
- ▶ Сливайте воду из бака и системы насоса перед хранением.

Техническое обслуживание





- ▶ Выключайте электроинструмент и извлекайте аккумулятор перед выполнением работ по техническому обслуживанию электроинструмента.
- ▶ Ремонтные работы разрешается выполнять только уполномоченным фирмой Bosch сервисным мастерским.

Принадлежности и запчасти

► Для электроинструмента разрешается использовать только допущенные изготовителем принадлежности и запчасти. Оригинальные принадлежности и оригинальные запчасти обеспечивают исправную работу аппарата.

Символы

Следующие символы помогут Вам при чтении и понимании руководства по эксплуатации. Запомните символы и их значение. Правильное толкование символов поможет лучше и безопаснее работать с электроинструментом.

Символ	Значение
	Направление движения
	Направление реакции
	Включение
	Выключение
	Принадлежности/запчасти

Применение по назначению

Настоящий электроинструмент предназначен для бытового применения с целью мытья машин, инструментов, окон, лодок, велосипедов, собак (в режиме низкого давления), уличных игрушек, теплиц, садовой мебели и т.д. Для соответствующих работ по очистке необходимо правильно настроить режим давления и форму разбрызгивания.

Изображенные составные части (см. рис. А и D)

Нумерация изображенных деталей выполнена по рисункам на страницах с изображением электроинструмента.

- (1) Головка распылителя
- (2) Спусковой крючок
- (3) Присоединение шланга к пистолету-распылителю
- (4) Шланг
- (5) Щетка
- (6) Индикатор заряда аккумуляторной батареи
- (7) Отсек для хранения

- (8) Передняя рукоятка
- (9) Выпускное отверстие для воды
- (10) Фильтр (под крышкой бака)
- (11) Крышка бака
- (12) Переключатель силы давления
- (13) Выключатель
- (14) Крышка аккумуляторного отсека
- (15) Кнопка разблокировки аккумуляторного отсека
- (16) Фиксатор раздвижной рукоятки
- (17) Раздвижная рукоятка
- (18) Пистолет
- (19) Аккумуляторная батарея^{A)}
- (20) Кнопка разблокировки аккумулятора
- (21) Зарядное устройство^{A)}

A) **Изображенные или описанные принадлежности не входят в стандартный объем поставки. Полный ассортимент принадлежностей Вы найдете в нашей программе принадлежностей.**

Технические данные

Аккумуляторный очиститель высоко-го давления		Fontus
Артикульный номер		3 600 HB6 0..
Номинальное напряжение	V	18
Ном. мощность	Вт	180
Степень защиты		III, IP X4
Макс. давление	МПа	1,5
Номинальное давление	МПа	1,2
Максимальная температура воды	°C	50
Вес согласно ЕРТА-Procedure 01:2014	кг	9,8
Серийный номер	См. серийный номер (за-водская табличка) на электроинструменте	
Допустимая температура внешней среды		
- во время зарядки	°C	0 ... +45
- Для эксплуатации и хранения	°C	-20 ... +50
Аккумуляторная батарея		литий-ионная
Артикульный номер/емкость		
- 2 607 337 187	A-ч	1,5
- 2 607 337 211	A-ч	2,0
- 2 607 337 199	A-ч	2,5

Аккумуляторный очиститель высоко-го давления		Fontus	
– 1 607 A35 07H	A-ч		4,0
– 1 607 A35 01Y	A-ч		6,0
Номинальное напряжение	B		18
Число элементов аккумулятора			
– 2 607 337 187			5
– 2 607 337 211			5
– 2 607 337 199			5
– 1 607 A35 07H			10
– 1 607 A35 01Y			10
Зарядное устройство		AL 1815 CV AL 1830 CV	
Артикульный номер			
2 607 226 ...	EC	... 077	... 965
2 607 226 ...	UK	... 079	... 967
Зарядный ток	A	1,5	3,0
Продолжительность зарядки (аккумулятор разряжен)			
– Аккумулятор на 1,5 А·ч	мин	63	33
– Аккумулятор на 2,0 А·ч	мин	84	45
– Аккумулятор на 2,5 А·ч	мин	105	60
– Аккумулятор на 4,0 А·ч	мин	160	95
– Аккумулятор на 6,0 А·ч	мин	230	130
Вес согласно EPTA-Procedure 01:2014	кг	0,38	0,40
Степень защиты		□ / II	□ / II

Данные по шуму и вибрации

Шумовая эмиссия, определенная в соответствии с EN 60745-2-54.

A-взвешенный уровень шума от агрегата обычно: уровень звукового давления **61 дБ (A)**; уровень звуковой мощности **74 дБ(A)**. Погрешность K = **3 дБ**.

Суммарная вибрация a_h (векторная сумма трех направлений) и погрешность K определяются в соответствии с EN 60745-2-54: $a_h < 2,5 \text{ м/с}^2$, K = **1,5 м/с}^2**.

Монтаж и эксплуатация

Изображение/действие	Рисунок	Страница
Изображенные составные части	A	216
Комплект поставки	B	217
Заполнение бака для воды	C	217
Зарядка и установка аккумуляторной батареи	D	218
Переноска и транспортировка	E	218
Подсоединение шланга	F	219
Включение	G	219
Настройка силы струи	H	220
Варианты формы разбрызгивания	I	220
Использование щетки	J	221
Выключение	K	222
Демонтаж шланга		
Извлечение аккумуляторной батареи	L	222
Техническое обслуживание	M	223
Хранение	N	223
Принадлежности	O	224

Включение

Зарядка аккумуляторной батареи

- **Примите во внимание напряжение в сети! Напряжение источника тока должно соответствовать данным на заводской табличке зарядного устройства. Зарядные устройства на 230 В также могут работать при напряжении 220 В.**

Аккумулятор оснащен устройством контроля температуры, которое позволяет производить зарядку только в пределах температуры от 0 °C до 45 °C. Это повышает срок службы аккумуляторной батареи.

Указание: Аккумуляторная батарея поставляется в частично заряженном состоянии. В целях реализации полной емкости аккумуляторной батареи ее необходимо полностью зарядить в зарядном устройстве перед первой эксплуатацией.

Литиево-ионную аккумуляторную батарею можно заряжать когда угодно, это не сокращает ее эксплуатационный ресурс. Прерывание процесса зарядки не повреждает аккумуляторную батарею.

Литиево-ионные аккумуляторные батареи защищены от глубокой разрядки системой «Electronic Cell Protection (ECP)». При разряженной аккумуляторной батарее электроинструмент выключается благодаря схеме защиты: насос выключается.

После автоматического выключения электроинструмента не нажимайте больше на выключатель. Аккумулятор может быть поврежден.

Учитывайте указания по утилизации аккумуляторной батареи.

Установка/извлечение аккумуляторной батареи (см. рис. D и L)

Указание: Использование несоответствующих аккумуляторов может привести к сбоям в работе или повреждению инструмента.

Нажмите на кнопку разблокировки аккумуляторного отсека (15), чтобы открыть крышку аккумуляторного отсека (14). Вставьте заряженный аккумулятор (19). Убедитесь, что аккумулятор вставлен полностью.

Закройте аккумуляторный отсек и убедитесь в том, что фиксатор крышки аккумуляторного отсека (15) вошел в зацепление. Крышка аккумуляторного отсека (14) защищает аккумулятор от водяных брызг во время эксплуатации.

Нажмите на кнопку разблокировки аккумуляторного отсека (15), чтобы открыть крышку аккумуляторного отсека (14). Чтобы извлечь аккумулятор (19) из электроинструмента, нажмите кнопку разблокировки аккумуляторной батареи (20) и извлеките аккумулятор.

Процесс зарядки

Процесс зарядки начинается сразу после включения вилки шнура зарядного устройства в штепсельную розетку и последующей установки аккумулятора (19) в зарядное устройство (21).

Благодаря интеллектуальной процедуре зарядки зарядное устройство автоматически распознает степень заряда аккумулятора и выбирает оптимальный ток зарядки в зависимости от температуры и напряжения аккумулятора.

Это щадит аккумулятор, при хранении в зарядном устройстве аккумулятор благодаря этому всегда полностью заряжен.

Значение индикаторных элементов (AI 1815 CV)

Мигание индикатора заряда аккумулятора

 Процесс зарядки отображается миганием индикатора заряда аккумулятора.

Непрерывное свечение индикатора заряда аккумулятора

 **Непрерывное свечение** индикатора заряда аккумулятора указывает на полностью заряженное состояние аккумулятора или на прерывание процесса зарядки при выходе температуры аккумулятора за пределы допустимого диапазона. Зарядка аккумулятора продолжится, как только температура будет в допустимом диапазоне.

Без вставленного аккумулятора **непрерывное свечение** индикатора заряда аккумулятора сигнализирует о том, что штепсельная вилка подключена к розетке и зарядное устройство готово к работе.

Значение индикаторных элементов (AL 1830 CV)

Мигание (быстрое) зеленого индикатора заряда аккумулятора

 Процесс быстрой зарядки отображается **быстро мигающим зеленым** индикатором заряда аккумулятора.

Указание: Быстрая зарядка возможна, только если температура аккумуляторной батареи находится в пределах допустимого диапазона, см. раздел «Технические данные».

Мигание (медленное) зеленого индикатора заряда аккумулятора

 При уровне заряда аккумулятора приближ. 80% **зеленый** индикатор заряда аккумуляторной батареи **мигает медленно**.

Аккумуляторную батарею можно извлечь для немедленного применения.

Непрерывное свечение зеленого индикатора заряда аккумулятора

 **Непрерывное свечение** индикатора заряда аккумулятора сигнализирует о полностью заряженном аккумуляторе.

Без вставленного аккумулятора **непрерывное свечение** индикатора заряда аккумулятора сигнализирует о том, что штепсельная вилка подключена к розетке и зарядное устройство готово к работе.

Непрерывное свечение красного индикатора заряда аккумулятора

 **Непрерывное свечение красного** индикатора заряда аккумулятора сигнализирует о том, что температура аккумулятора находится за пределами допустимого температурного диапазона, см. раздел «Технический данные». После возвращения в допустимый температурный диапазон зарядное устройство автоматически переключается в режим быстрой зарядки.

Мигание красного индикатора заряда аккумулятора

 **Мигание красного** индикатора заряда аккумулятора сигнализирует об иной неполадке в процессе зарядки, см. раздел «Неисправности – причины и их устранение».

Эксплуатация

Запуск

Для заполнения бака для воды используйте только пресную воду. Проверьте, вставлен ли фильтр (10) и не поврежден ли он (см. рис. C).

Подсоедините шланг (4) к выпускному отверстию для воды (9) и пистолету-распылителю (18) (см. рис. F).

Выберите требуемую форму разбрызгивания путем поворота головки распылителя (1) (см. рис. I).

Выберите требуемую силу струи на переключателе (12) (см. рис. H).

Нажмите выключатель **(13)** и держите спусковой крючок **(2)** нажатым, пока не начнет выходить вода (см. рис. **G**).

Указание: Если продукт используется после опустошения бака для воды впервые, на то, чтобы вода начала выходить может потребоваться до 10 секунд.

Функция Autostop (автоматическое отключение насоса)

Электроинструмент отключает двигатель при отпускании спускового крючка **(2)** на пистолете-распылителе.

Защита от сухого хода

Двигатель выключается, когда насос работает без воды более **20** секунд.

Выключите электроинструмент и заполните бак для воды. Затем снова включите электроинструмент.

Функция Sleep (Сон)

Электроинструмент выключается самостоятельно, если его не используют в течение **5** минут.

Установка/снятие щетки (см. рис. **J**)

Щетка **(5)** надевается на пистолет-распылитель и обеспечивает более эффективную очистку.

Наденьте щетку непосредственно на пистолет-распылитель **(18)**. Вденьте верхнюю и нижнюю скобы щетки в соответствующие отверстия на пистолете-распылителе.

Для снятия прижмите нижнюю скобу вверх и снимите щетку.

Поиск неисправностей

Аккумуляторный очиститель высокого давления

Проблема	Возможная причина	Устранение
Двигатель не включается	Разряжен аккумулятор	Зарядите аккумуляторную батарею
	Аккумулятор слишком холодный/горячий	Дайте аккумулятору нагреться/остыть
	Электроинструмент заморожен	Подождите, пока прибор не оттает
Давление пульсирует	Заблокировано сопло	Прочистите сопло
	Воздух в насосе	Дайте электроинструменту поработать в режиме турбо-давления с душевым соплом, пока воздух не выйдет из системы
Двигатель работает, но рабочее давление ограничено или отсутствует	Бак для воды пуст	Заполните бак для воды
	Насос не подготовлен	Держите спусковой крючок нажатым, чтобы выпустить воздух
Индикатор тока светится, но насос перестал работать	Активирована защита от сухого хода	Выключите электроинструмент, заполните бак для воды и снова включите электроинструмент
Электроинструмент выключается	Активирована функция Sleep (Сон)	Нажмите выключатель для активации
	Разряжен аккумулятор	Зарядите аккумуляторную батарею
Негерметичность электроинструмента	Негерметичность насоса	Небольшие утечки воды допустимы; при больших утечках обратитесь в сервисную мастерскую
	Негерметичность соединений	Проверьте правильность выполнения соединений
	Негерметичность крышки бака	Проверьте правильность закрытия крышки бака
Двигатель работает в режиме ожидания	Негерметичность насоса, пистолета-распылителя или шланга	Если неисправность в режиме ожидания устранить не удастся, обратитесь в сервисную мастерскую
Не удается снять шланг	Если электроинструмент все еще включен, из-за растущего давления растет требуемая для снятия сила.	Выключите электроинструмент, затем нажмите на спусковой крючок, чтобы понизить давление

Аккумулятор и зарядное устройство

Проблема	Возможная причина	Устранение
Красный индикатор заряда аккумулятора мигает Зарядка невозможна	Аккумулятор не вставлен (неправильно вставлен)	Правильно вставьте аккумуляторную батарею в зарядное устройство
	Загрязнены контакты аккумулятора	Очистите контакты, напр., несколько раз подряд вынув и вставив аккумулятор в зарядное гнездо, при необходимости замените аккумулятор
	Аккумулятор неисправен	Замените аккумулятор
Индикатор заряда аккумулятора не горит	Вилка сети зарядного устройства неполностью вставлена в розетку	Правильно вставьте вилку в штепсельную розетку
	Неисправность штепсельной розетки, кабеля питания или зарядного устройства	Проверьте напряжение сети, при надобности сдайте зарядное устройство в авторизованную мастерскую электроинструментов фирмы Bosch

Техническое обслуживание, хранение и транспортировка

Выключите электроинструмент и нажмите на спусковой крючок, чтобы слить воду из шланга.

Отсоедините шланг от пистолета-распылителя и выпускного отверстия для воды. Пистолет-распылитель, щетку и шланг можно хранить на электроинструменте.

Слейте воду из системы и извлеките аккумулятор.

Сервис и консультирование по вопросам применения

www.bosch-pt.de

Пожалуйста, во всех запросах и заказах запчастей обязательно указывайте 10-значный товарный номер по заводской табличке изделия.

Армения, Азербайджан, Грузия, Киргизстан, Монголия, Таджикистан, Туркменистан, Узбекистан

ТОО «Роберт Бош» (Robert Bosch)

Power Tools послепродажное обслуживание проспект Райымбека 169/1

050050 Алматы, Казахстан

Служебная эл. почта: service.pt.ka@bosch.com

Официальный веб-сайт: www.bosch.com, www.bosch-pt.com

Казахстан

Центр консультирования и приема претензий

ТОО «Роберт Бош» (Robert Bosch)

г. Алматы,

Республика Казахстан

050012

ул. Муратбаева, д. 180

БЦ «Гермес», 7й этаж

Тел.: +7 (727) 331 31 00

Факс: +7 (727) 233 07 87

Е-Mail: ptka@bosch.com

Полную и актуальную информацию о расположении сервисных центров и приемных пунктов Вы можете получить

на официальном сайте:

www.bosch-professional.kz

Молдова

RIALTO-STUDIO S.R.L.

Пл. Кантемира 1, этаж 3, Торговый центр ТОПАЗ

2069 Кишинев

Тел.: + 373 22 840050/840054

Факс: + 373 22 840049

Email: info@rialto.md

Россия

Уполномоченная изготовителем организация:

ООО «Роберт Бош» Вашутинское шоссе, вл. 24

141400, г. Химки, Московская обл.

Тел.: +7 800 100 8007

Е-Mail: info.powertools@ru.bosch.com

www.bosch-pt.ru

Беларусь

ИП «Роберт Бош» ООО

Сервисный центр по обслуживанию электроинструмента

ул. Тимирязева, 65А-020

220035, г. Минск

Тел.: +375 (17) 254 78 71

Тел.: +375 (17) 254 79 16

Факс: +375 (17) 254 78 75

Е-Mail: pt-service.by@bosch.com

Официальный сайт: www.bosch-pt.by

Для региона: Россия, Беларусь, Казахстан, Украина

Гарантийное обслуживание и ремонт электроинструмента, с соблюдением требований и норм изготовителя производятся на территории всех стран только в фирменных или авторизованных сервисных центрах «Роберт Бош». ПРЕДУПРЕЖДЕНИЕ! Использование контрафактной продукции опасно в эксплуатации, может привести к ущербу для Вашего здоровья. Изготовление и распространение контрафактной продукции преследуется по Закону в административном и уголовном порядке.

Транспортировка

На вложенные литиево-ионные аккумуляторные батареи распространяются требования в отношении транспорти-

ровки опасных грузов. Аккумуляторные батареи могут перевозиться самим пользователем автомобильным транспортом без необходимости соблюдения дополнительных норм.

При перевозке с привлечением третьих лиц (напр.: самолетом или транспортным экспедитором) необходимо соблюдать особые требования к упаковке и маркировке. В этом случае при подготовке груза к отправке необходимо участие эксперта по опасным грузам.

Пересылайте аккумуляторную батарею только в том случае, если корпус не поврежден. Заклейте открытые контакты и упакуйте аккумуляторную батарею так, чтобы она не болталась в упаковке. Соблюдайте, пожалуйста, также возможные дополнительные национальные предписания.

Утилизация



Электроинструменты, аккумуляторные батареи, принадлежности и упаковку нужно сдавать на экологически чистую рекуперацию.



Не выбрасывайте электроинструменты и аккумуляторные батареи/батарейки в бытовой мусор!

Только для стран-членов ЕС:

В соответствии с европейской директивой 2012/19/EU отслужившие электроинструменты и в соответствии с европейской директивой 2006/66/ЕС поврежденные либо использованные аккумуляторы/батарейки нужно собирать отдельно и сдавать на экологически чистую рекуперацию.

Аккумуляторы, батареи:

Литиево-ионный:

Пожалуйста, соблюдайте указания раздела Транспортировка.

Українська

Вказівки з техніки безпеки

- ▶ **ПОПЕРЕДЖЕННЯ! Прочитайте всі застереження і вказівки.**
Невиконання вказівок з техніки безпеки та інструкцій може призвести до ураження

електричним струмом, пожежі та/або важких серйозних травм.

Пояснення щодо символів на садовому інструменті



Загальна вказівка про безпеку.



Прочитайте цю інструкцію з експлуатації.



Ніколи не спрямовуйте струмінь води на обличчя людей, на морди тварин, на садовий інструмент або електричні частини.

Експлуатація

- ▶ Оператор повинен використовувати прилад лише за призначенням. Враховуйте місцеві умови. При роботі свідомо слідкуйте за іншими особами, зокрема, за дітьми.
- ▶ Ніколи не дозволяйте дітям, особам з обмеженими фізичними, сенсорними або розумовими здібностями або особам, яким бракує досвіду та знань, і/або особам, які не знайомі з цими вказівками, користуватися садовим інструментом. Національні приписи можуть обмежувати допустимий вік користувача.
- ▶ Доглядайте за дітьми, щоб переконатися, що вони не грають із садовим інструментом.
- ▶ Оператор несе відповідальність за третіх осіб, що знаходяться в

робочій зоні. Не спрямовуйте струмінь ненароком на людей або тварин довкола.

Використання

- ▶ Всі струмопровідні частини в зоні роботи повинні бути захищені від бризок води.
- ▶ Не можна обприскувати матеріали, що містять азбест, та інші матеріали, що містять шкідливі для здоров'я речовини.
- ▶ Оперуйте інструментом, лише коли відсік для акумуляторної батареї закритий. Це захищає акумуляторну батарею від бризок води.
- ▶ Перед використанням потрібно перевіряти електроінструмент з приладдям стосовно належного стану та безпечності в роботі. Якщо стан не бездоганний, електроінструментом користуватися не дозволяється.
- ▶ Електроінструмент повинен обпирається на стійку основу.
- ▶ Не дозволяється використовувати рідини, що містять розчинники, нерозбавлені кислоти, ацетон та розчинники, включаючи бензин, розріджувачі фарб та мазут.
- ▶ Ніколи не заповнюйте бак для води без фільтра або з пошкодженим фільтром.
- ▶ **Не здійснюйте жодних змін на електроінструменті.** Недозволені зміни можуть вплинути на безпеку

електроінструмента і призвести до посилення шумів і вібрації і погіршення продуктивності.

- ▶ Ніколи не спрямовуйте струмінь води на обличчя людей і на морди тварин.
- ▶ Ніколи не занурюйте електроінструмент у воду для заповнення бака.
- ▶ Предмети можуть відскакувати через великий тиск. За потреби вдягайте придатні засоби індивідуального захисту, напр., захисні окуляри.
- ▶ Використовуйте лише прісну воду (без вмісту солей) для заповнення бака для води.

Вказівки щодо оптимального поводження з акумуляторною батареєю

- ▶ **Не відкривайте акумуляторну батарею.** Існує небезпека короткого замикання.



Захищайте акумуляторну батарею від високих температур (напр., від тривалого впливу сонячних променів), вогню, води та вологи. Існує небезпека вибуху.



- ▶ **У разі пошкодження або неправильного використання акумуляторної батареї може виходити пара.** Забезпечте добре провітрювання і – у разі скарг – зверніться до лікаря. Пара може викликати подразнення дихальних шляхів.
- ▶ **Використовуйте акумулятор лише разом з цим інструментом Bosch.** Лише за таких умов акумулятор буде захищений від небезпечного перевантаження.
- ▶ **Гострими предметами, напр., гвіздками або викрутками, або прикладанням зовнішньої сили можна пошкодити акумуляторну батарею.** Можливе внутрішнє коротке замикання, загоряння, утворення диму, вибух або перегрів акумуляторної батареї.
- ▶ **Не можна закорочувати акумуляторну батарею.** Існує небезпека вибуху.
- ▶ Час від часу прочищайте вентиляційні отвори акумулятора м'яким, чистим і сухим пензликом.

Вказівки з техніки безпеки для зарядних пристроїв



Прочитайте всі застереження і вказівки.

Невиконання вказівок з техніки безпеки та інструкцій може призвести до ураження електричним струмом, пожежі та/або

важких серйозних травм.

Зберігайте всі правила з техніки безпеки і вказівки на майбутнє.

Використовуйте зарядний пристрій лише у тому випадку, якщо всі функції знаходяться у Вас повністю під контролем і Ви не вбачаєте обмежень в їх використанні або отримали відповідні вказівки.

- ▶ Ніколи не дозволяйте дітям, особам з обмеженими фізичними, сенсорними або розумовими здібностями або особам, яким бракує досвіду та знань, і/або особам, які не знайомі з цими вказівками, користуватися зарядним пристроєм. Національні приписи можуть обмежувати допустимий вік користувача.
- ▶ **Дивіться за дітьми.** Діти не повинні грати із зарядним пристроєм.
- ▶ Заряджайте лише літієво-іонні акумулятори Bosch з ємністю **1,5 А·год** (від **3** акумуляторних елементів). Напруга акумулятора повинна відповідати зарядній напрузі зарядного пристрою для акумуляторів. Не заряджайте батареї, не розраховані на повторне перезарядження. В іншому разі існує небезпека пожежі і вибуху.



Захищайте зарядний пристрій від дощу і вологи.

Потраплення води в зарядний пристрій підвищує ризик ураження електричним струмом.

- ▶ **Тримайте зарядний пристрій в чистоті.** При забрудненнях існує небезпека ураження електричним струмом.
- ▶ **Кожного разу перед використанням перевіряйте зарядний пристрій, шнур та штепсель. Не використовуйте зарядний пристрій, якщо були виявлені пошкодження. Не розкривайте зарядний пристрій самостійно, їх ремонт дозволяється виконувати лише кваліфікованому персоналу і лише з використанням оригінальних запчастин.** Пошкоджені зарядні пристрої, шнур або штепсель збільшують небезпеку ураження електричним струмом.
- ▶ **Не використовуйте зарядний пристрій на легкозаймистій поверхні (напр., на папері, тканині тощо) або в пожаронебезпечному середовищі.** Через нагрівання зарядного пристрою під час зарядження виникає небезпека займання.
- ▶ **Не накривайте вентиляційні отвори зарядного пристрою.** Інакше зарядний пристрій може перегрітися і вийти з ладу.
- ▶ Для підвищення електробезпеки рекомендується використовувати пристрій захисного вимкнення з макс. струмом спрацювання 30 мА. Перед використанням завжди перевіряйте пристрій захисного вимкнення.

Транспортування і зберігання

- ▶ Вимикайте електроінструмент і перевіряйте, щоб розсувна рукоятка була зафіксована перед транспортуванням.



Будьте обережні під час підняття і перенесення електроінструмента, особливо коли бак для води повний. Перевірте, чи надійно зафіксована розсувна рукоятка. Використовуйте розсувну рукоятку і нижню передню рукоятку для підняття електроінструмента. Піднімаючи електроінструмент, слідкуйте за правильним положенням спини. Згинайте ноги в колінах і тримайте спину рівною.

- ▶ Будьте обережні, пересуваючи електроінструмент по схилах і

сходах. Електроінструмент важкий, коли він наповнений водою.

- ▶ Зливайте воду з бака і системи насоса перед зберіганням.

Технічне обслуговування





- ▶ Вимикайте електроінструмент і виймайте акумуляторну батарею перед виконанням робіт з обслуговування електроінструмента.
- ▶ Ремонт можна проводити лише силами авторизованих сервісних майстерень Bosch.

Приладдя та запчастини

- ▶ Дозволяється використовувати лише приладдя та запчастини, дозволені виробником. Оригінальне приладдя та оригінальні запчастини гарантують безперебійну роботу приладу.

Символи

Наступні символи стануть у нагоді, коли Ви будете читати та щоб зрозуміти інструкцію з експлуатації. Запам'ятайте ці символи та їх значення. Правильне розуміння символів допоможе Вам правильно та небезпечно користуватися приладом.

Символ	Значення
	Напрямок руху
	Напрямок реакції
	Вмикання
	Вимкнення
	Приладдя/запчастини

Використання за призначенням

Електроінструмент призначений для використання у побуті для очищення автомобілів, інструментів, вікон, човнів, велосипедів, собак (у режимі низького тиску), вуличних іграшок, теплиць, садових меблів тощо.

Для кожного виду робіт з очищення потрібно підібрати правильний режим тиску і форму розприскування.

Зображені компоненти (див. мал. A і D)

Нумерація зображених компонентів посилається на зображення електроінструмента на сторінках з малюнками.

- (1) Головка розприскувача
- (2) Курок
- (3) Під'єднувач шланга на пістолеті
- (4) Шланг
- (5) Щітка
- (6) Індикатор зарядження акумуляторної батареї
- (7) Відсік для зберігання
- (8) Передня рукоятка
- (9) Випускний отвір для води
- (10) Фільтр (під кришкою бака)
- (11) Кришка бака
- (12) Перемикач сили тиску
- (13) Вимикач
- (14) Кришка відсіку для акумуляторної батареї
- (15) Кнопка розблокування відсіку для акумуляторної батареї
- (16) Фіксатор розсувної рукоятки
- (17) Розсувна рукоятка
- (18) Пістолет-розпилювач
- (19) Акумуляторна батарея^{A)}
- (20) Кнопка розблокування акумуляторної батареї
- (21) Зарядний пристрій^{A)}

A) **Зображене або описане приладдя не входить в стандартний обсяг поставки. Повний асортимент приладдя Ви знайдете в нашій програмі приладдя.**

Технічні дані

Акумуляторний очищувач високого тиску	Fontus	
Артикульний номер		3 600 HB6 0..
Ном. напруга	V	18
Ном. потужність	Вт	180
Ступінь захисту		III, IP X4

Акумуляторний очищувач високого тиску		Fontus
Макс. тиск	МПа	1,5
Ном. тиск	МПа	1,2
Максимальна температура води	°C	50
Вага відповідно до ЕРТА-Procedure 01:2014	кг	9,8
Серійний номер	Див. серійний номер (заводська табличка) на електроінструменті	

Допустима температура навколишнього середовища		
– під час заряджання	°C	0 ... +45
– під час експлуатації і зберігання	°C	-20 ... +50

Акумуляторна батарея		літєво-іюнна
Артикульний номер/ємність		
– 2 607 337 187	А-год.	1,5
– 2 607 337 211	А-год.	2,0
– 2 607 337 199	А-год.	2,5
– 1 607 А35 07Н	А-год.	4,0
– 1 607 А35 01Y	А-год.	6,0
Ном. напруга	В	18
Кількість акумуляторних елементів		
– 2 607 337 187		5
– 2 607 337 211		5
– 2 607 337 199		5
– 1 607 А35 07Н		10
– 1 607 А35 01Y		10

Зарядний пристрій		AL 1815 CV	AL 1830 CV
Артикульний номер			
2 607 226 ...	ЕС	... 077	... 965
2 607 226 ...	UK	... 079	... 967
Зарядний струм	А	1,5	3,0
Тривалість заряджання (розряджена акумуляторна батарея)			
– Акумуляторна батарея на 1,5 А-год.	хвил.	63	33
– Акумуляторна батарея на 2,0 А-год.	хвил.	84	45
– Акумуляторна батарея на 2,5 А-год.	хвил.	105	60

Зарядний пристрій		AL 1815 CV	AL 1830 CV
– Акумуляторна батарея на 4,0 А-год.	хвил.	160	95
– Акумуляторна батарея на 6,0 А-год.	хвил.	230	130
Вага відповідно до ЕРТА-Procedure 01:2014	кг	0,38	0,40
Ступінь захисту		□/II	□/II

Інформація щодо шуму і вібрації

Результати вимірювання шуму отримані відповідно до **EN 60745-2-54**.

А-зважений рівень звукового тиску від електроінструмента, як правило, становить: звукове навантаження **61 дБ(А)**; звукова потужність **74 дБ(А)**. Похибка $K = 3$ дБ.

Сумарна вібрація a_h (векторна сума трьох напрямків) і похибка K визначені відповідно до **EN 60745-2-54**: $a_h < 2,5$ м/с², $K = 1,5$ м/с².

Монтаж та експлуатація

Зображення/дія	Малюнок	Сторінка
Зображені компоненти	A	216
Обсяг поставки	B	217
Заповнення бака для води	C	217
Заряджання і встромлення акумуляторної батареї	D	218
Перенесення і транспортування	E	218
Під'єднання шланга	F	219
Вмикання	G	219
Налаштування сили струменя	H	220
Варіанти форми розприскування	I	220
Використання щітки	J	221
Вимикання	K	222
Демонтаж шланга		
Виймання акумуляторної батареї	L	222
Технічне обслуговування	M	223
Зберігання	N	223
Приладдя	O	224

Початок роботи

Зарядження акумулятора

- ▶ **Зважайте на напругу в мережі! Напруга джерела живлення має відповідати даним на заводській таблиці зарядного пристрою. Зарядні пристрої, розраховані на 230 В, можуть працювати також і від 220 В.**

Акумулятор обладнаний контролем за температурою, який допускає зарядження лише в діапазоні температури від 0 °C до 45 °C. Цим забезпечується тривалий експлуатаційний ресурс акумулятора.

Примітка: Акумуляторна батарея поставляється частково розрядженою. Щоб акумуляторна батарея змогла реалізувати свою повну ємність, перед першим використанням електроінструмента її треба повністю зарядити в зарядному пристрої.

Літєво-іонну акумуляторну батарею можна заряджати будь-коли, це не скорочує її експлуатаційний ресурс. Переривання процесу зарядження не пошкоджує акумуляторну батарею.

Літєво-іонна акумуляторна батарея захищена від глибокого розрядження за допомогою системи «Electronic Cell Protection (ECP)». При розрядженому акумуляторі електроінструмент завдяки схемі захисту вимикається. Насос вимикається.

Після автоматичного вимикання електроінструмента більше не натискайте на вимикач. Адже це може пошкодити акумуляторну батарею.

Зважайте на вказівки щодо утилізації акумуляторної батареї.

Встромлення/виймання акумуляторної батареї (див. мал. D і L)

Примітка: Використання з непридатними акумуляторними батареями може призвести до збоїв у роботі або пошкодження інструмента.

Натисніть на кнопку розблокування відсіку для акумуляторної батареї (15), щоб відкрити кришку відсіку для акумуляторної батареї (14). Устроміть заряджену акумуляторну батарею (19). Переконайтеся, що акумуляторна батарея встромлена повністю.

Закрийте відсік для акумуляторної батареї і переконайтеся, що фіксатор кришки відсіку для акумуляторної батареї (15) зайшов у зачеплення. Кришка відсіку для акумуляторної батареї (14) захищає акумуляторну батарею від бризок води під час експлуатації.

Натисніть на кнопку розблокування відсіку для акумуляторної батареї (15), щоб відкрити кришку відсіку для акумуляторної батареї (14). Щоб вийняти акумуляторну батарею (19) з інструмента, натисніть на кнопку розблокування акумуляторної батареї (20) і витягніть акумуляторну батарею.

Зарядження

Процес зарядження починається, коли мережний штепсель зарядного пристрою буде встромлений в розетку і акумуляторна батарея (19) буде встромлена в зарядний пристрій (21).

Завдяки інтелектуальній системі зарядження ступінь зарядження акумуляторної батареї автоматично розпізнається та зарядження здійснюється оптимальним струмом у залежності від температури та напруги акумулятора.

Це зберігає акумуляторну батарею, і при її збереженні у зарядному пристрої вона завжди буде повністю заряджена.

Функції індикаторів (AL 1815 CV)

Блимання індикатора зарядження акумуляторної батареї

 **Charge** Процес зарядження сигналізується блиманням індикатора зарядження акумуляторної батареї.

Постійне світіння індикатора зарядження акумуляторної батареї

 **Full** **Постійне свічення** індикатора зарядження акумуляторної батареї сигналізує, що акумуляторна батарея повністю заряджена або що температура акумуляторної батареї знаходиться поза межами допустимого температурного діапазону зарядження і тому зарядження неможливе. Тільки-но буде досягнутий допустимий температурний діапазон зарядження, акумуляторна батарея почне заряджатись. Якщо акумуляторна батарея не встромлена, **постійне свічення** світлодіодного індикатора свідчить про те, що штепсель встромлений у розетку і зарядний пристрій готовий до роботи.

Функції індикаторів (AL 1830 CV)

Блимання (швидке) зеленого індикатора зарядження акумуляторної батареї

 **Charge** Процес швидкого зарядження сигналізується швидким блиманням зеленого індикатора зарядження акумуляторної батареї.

Примітка: Швидке зарядження можливе, лише якщо температура акумуляторної батареї знаходиться в межах допустимого температурного діапазону зарядження, див. розділ «Технічні дані».

Блимання (повільне) зеленого індикатора зарядження акумуляторної батареї

 **GO 80%** При стані зарядження акумуляторної батареї прибл. 80% **зелений** індикатор зарядження акумуляторної батареї **блимає повільно**.

Акумуляторну батарею можна витягнути для негайного використання.

Постійне свічення зеленого індикатора зарядження акумуляторної батареї

 Безперервне **свічення** індикатора зарядження акумуляторної батареї свідчить про те, що акумуляторна батарея повністю зарядилася. Якщо акумуляторна батарея не встроєлена, **постійне свічення** індикатора зарядження акумуляторної батареї свідчить про те, що штепсель встроєлений у розетку і зарядний пристрій готовий до роботи.

Постійне свічення червоного індикатора зарядження акумуляторної батареї

 **Постійне свічення червоного** індикатора зарядження акумуляторної батареї свідчить про те, що температура акумуляторної батареї знаходиться за межами допустимого температурного діапазону, див. розділ «Технічні дані». Після того, як температура досягне допустимого температурного діапазону, зарядний пристрій автоматично перемикається на швидке зарядження.

Блимання червоного індикатора зарядження акумуляторної батареї

 **Блимання червоного** індикатора зарядження акумуляторної батареї свідчить про іншу неполадку в процесі зарядження, див. розділ «Неполадки – причини та усунення».

Експлуатація

Почати

Використовуйте лише прісну воду для заповнення бака для води. Перевірте, чи фільтр (10) вставлений і непошкоджений (див. мал. С).

Пошук несправностей

Акумуляторний очищувач високого тиску

Симптоми	Можлива причина	Усунення
Двигун не запускається	Акумуляторна батарея розрядилася	Зарядіть акумуляторну батарею
	Акумуляторна батарея занадто холодна/занадто гаряча	Дайте акумуляторній батареї нагрітись/охолонути
	Електроінструмент заморожений	Зачекайте, поки вимірювальний інструмент не відтане
Тиск пульсує	Заблоковане сопло	Прочистіть сопло
	Повітря в насосі	Дайте електроінструменту попрацювати в режимі турбодруку з душовим соплом до тих пір, поки повітря не вийде із системи
Двигун працює, але робочий тиск обмежений або відсутній	Бак для води пустий	Наповніть бак для води
	Насос не підготований	Тримайте курок натиснутим, щоб випустити повітря

Прикріпіть шланг (4) до випускного отвору для води (9) і до пістолета-розпилювача (18) (див. мал. F).

Виберіть бажану форму розприскування шляхом повертання головки розприскувача (1) (див. мал. I).

Виберіть бажану силу струменя на перемикачі (12) (див. мал. H).

Натисніть вимикач (13) і тримайте курок (2) натиснутим, поки вода не почне виходити (див. мал. G).

Вказівка: Якщо електроінструмент використовується вперше після спорожнення бака для води, на вихід води може піти до 10 секунд.

Функція автостоп

Електроінструмент вимикає двигун одразу після відпускання курка (2) на ручці пістолета.

Захист від роботи в сухому режимі

Двигун вимикається, коли насос працює без води довше ніж 20.

Вимкніть електроінструмент і заповніть бак для води. Потім знову увімкніть електроінструмент.

Функція Sleep (Сон)

Електроінструмент вимикається самостійно, коли їм не оперують протягом 5 хв.

Монтаж/демонтаж щітки (див. мал. J)

Щітка (5) монтується на пістолет-розпилювач і робить очищення ефективнішим.

Надіньте щітку безпосередньо на пістолет-розпилювач (18). Вдіньте верхню і нижню скоби щітки у відповідні отвори на пістолеті-розпилювачі.

Щоб зняти щітку, притисніть нижню скобу догори і зніміть щітку.

Симптоми	Можлива причина	Усунення
Індикатор струму світиться, але насос вже не працює	Активований захист від роботи в сухому режимі	Вимкніть електроінструмент, заповніть бак для води і знову увімкніть електроінструмент
Електроінструмент вимикається	Функція Sleep (Сон) активована	Натисніть на вимикач для активації
	Акумуляторна батарея розрядилася	Зарядіть акумуляторну батарею
Електроінструмент протікає	Насос протікає	Невелике просочування води дозволяється; при значному просочуванні зверніться до сервісної майстерні
	З'єднання протікають	Перевірте правильність монтажу з'єднань
	Кришка бака протікає	Перевірте, чи правильно закрита бака
Двигун не вимикається у режимі очікування	Насос, пістолет-розпилювач або шланг протікає	Якщо несправність у режимі очікування усунути не вдається, зверніться до сервісної майстерні
Шланг не знімається	Якщо електроінструмент залишився увімкненим, через тиск росте необхідна для цього сила.	Вимкніть електроінструмент і натисніть курок, щоб зменшити тиск

Акумуляторна батарея і зарядний пристрій

Симптоми	Можлива причина	Усунення
Червоний індикатор зарядження акумуляторної батареї мигає	Не встроєна (неправильно встроєна) акумуляторна батарея	Правильно встановлена на зарядний пристрій акумуляторна батарея
	Забруднилися контакти акумуляторної батареї	Прочистіть контакти (наприклад, декілька разів встроївши та вийнявши акумулятор), за потреби замініть акумуляторну батарею
Зарядження неможливе	Акумуляторна батарея несправна	Замініть акумуляторну батарею
Індикатор зарядження акумуляторної батареї не горить	Не (повністю) встроєний штепсель зарядного пристрою	(Добре) встроїть штепсель у розетку
	Несправна розетка, кабель живлення або зарядний пристрій	Перевірте напругу в мережі та за потреби перевірте зарядний пристрій в сервісній майстерні для електроінструментів Bosch

Технічне обслуговування, зберігання і транспортування

Вимкніть електроінструмент і натисніть курок, щоб вода злилася зі шланга.

Від'єднайте шланг від пістолета-розпилювача і від випускного отвору для води. Пістолет-розпилювач, щітки і шланг можна зберігати на електроінструменті.

Зливайте воду із системи і виймайте акумуляторну батарею.

Сервіс і консультації з питань застосування

www.bosch-pt.de

При всіх додаткових запитаннях та замовленні запчастин, будь ласка, обов'язково зазначайте 10-значний номер для замовлення, наведений на заводській таблиці продукту.

Україна

Бош Сервісний Центр електроінструментів
вул. Крайня 1
02660 Київ 60

Тел.: +380 44 490 2407

Факс: +380 44 512 0591

E-Mail: pt-service@ua.bosch.com

www.bosch-professional.com/ua/uk

Адреса Регіональних гарантійних сервісних майстерень за-значена в Національному гарантійному талоні.

Гарантійне обслуговування і ремонт електроінструменту здійснюються відповідно до вимог і норм виготовлювача на території всіх країн лише у фірмових або авторизованих сервісних центрах фірми «Роберт Бош». **ПОПЕРЕДЖЕННЯ!** Використання контрафактної продукції небезпечно в експлуатації і може мати негативні наслідки для здоров'я. Виготовлення і розповсюдження контрафактної продукції переслідується за Законом в адміністративному і кримінальному порядку.

Транспортування

На додані літієво-іонні акумуляторні батареї розповсюджуються вимоги щодо транспортування небезпечних вантажів. Акумуляторні батареї можуть перевозитися користувачем автомобільним транспортом без необхідності виконання додаткових норм.

При пересилці третіми особами (напр.: повітряним транспортом або транспортним експедитором) потрібно додержуватися особливих вимог щодо упаковки та маркування. В цьому випадку при підготовці посилки повинен приймати участь експерт з небезпечних вантажів.

Відсилайте акумуляторну батарею лише з непошкодженим корпусом. Заклейте відкриті контакти та запакуйте акумуляторну батарею так, щоб вона не совалася в упаковці. Дотримуйтеся, будь ласка, також можливих додаткових національних приписів.

Утилізація



Електроприлади, акумуляторні батареї, приладдя і упаковку треба здавати на екологічно чисту повторну переробку.



Не викидайте електроприлади та акумуляторні батареї/батареї в побутове сміття!

Лише для країн ЄС:

Відповідно до європейської директиви 2012/19/EU електро- і електронні прилади, що вийшли з вживання, та відповідно до європейської директиви 2006/66/EC пошкоджені або відпрацьовані акумуляторні батареї/батареї повинні здаватися окремо і утилізуватися екологічно чистим способом.

Акумулятори/батареї:

Літієво-іонні:

Будь ласка, зважайте на вказівки в розділі Транспортування.

Қазақ

Еуразия экономикалық одағына (Кеден одағына) мүше мемлекеттер аумағында қолданылады

Сәйкестікті растау жайлы ақпарат қосымшада бар. Өнімді өндірген мемлекет туралы ақпарат өнімнің корпусында және қосымшада көрсетілген.

Өндірілген мерзімі Нұсқаулық мұқабасының соңғы бетінде көрсетілген.

Зарядтау құрылғысының өндірілген мерзімі бұйым корпусында көрсетілген.

Импортерге қатысты байланыс ақпарат өнім қаптамасында көрсетілген.

Өнімді пайдалану мерзімі

Өнімнің қызмет ету мерзімі 7 жыл. Өндірілген мерзімнен бастап (өндіру күні зауыт тақтайшасында жазылған) істетпей 5 жыл сақтағаннан соң, өнімді тексерусіз (сервистік тексеру) пайдалану ұсынылмайды.

Қызметкер немесе пайдаланушының қателіктері мен істен шығу себептерінің тізімі

- тұтқасы мен корпусы бұзылған болса, өнімді пайдаланбаңыз
- өнім корпусынан тікелей түтін шықса, пайдаланбаңыз
- тоқ сымы бұзылған немесе оқшаулаусыз болса, пайдаланбаңыз
- жауын – шашын кезінде сыртта (далада) пайдаланбаңыз
- корпус ішіне су кірсе құрылғыны қосушы болмаңыз
- көп ұшқын шықса, пайдаланбаңыз
- қатты діріл кезінде пайдаланбаңыз

Шекті күй белгілері

- тоқ сымның тозуы немесе зақымдануы
- өнім корпусының зақымдалуы

Қызмет көрсету түрі мен жиілігі

Әр пайдаланудан соң өнімді тазалау ұсынылады.

Сақтау

- құрғақ жерде сақтау керек
- жоғары температура көзінен және күн сәулелерінің әсерінен алыс сақтау керек
- сақтау кезінде температураның кенет ауытқуынан қорғау керек
- орамасыз сақтау мүмкін емес
- сақтау шарттары туралы қосымша ақпарат алу үшін МЕМСТ 15150 (Шарт 1) құжатын қараңыз

Тасымалдау

- тасымалдау кезінде өнімді құлатуға және кез келген механикалық ықпал етуге қатаң тыйым салынады
- босату/жүктеу кезінде пакетті қысатын машиналарды пайдалануға рұқсат берілмейді.
- тасымалдау шарттары талаптарын МЕМСТ 15150 (5 шарт) құжатын оқыңыз.

Қауіпсіздік нұсқаулары

► **АБАЙ БОЛҢЫЗ!** Қауіпсіздік бойынша нұсқаулары мен сақтандырулардың барлығын оқыңыз. Қауіпсіздік бойынша нұсқаулықтары мен

сақтандыруларын ұстанбау не орындамау электр соққысына, өрт шығуына және/немесе ауыр жарақаттануға апара алуы мүмкін.

Бақ электрбұйымындағы белгілердің мағыналары



Қауіптер бойынша жалпы нұсқаулар.



Қолдану нұсқаулығын оқыңыз.



Су ағымын ешқашан адамдардың жүзіне, жануарлар мен аңдарға, электрбұйымның өзіне немесе электр бөлшектеріне бағыттамаңыз.

Басқару

- ▶ Электрбұйымды басқаратын тұлға оны тек қана белгіленіп көрсетілген жұмыстар үшін қолдануы тиіс. Жергілікті айырықшылықтарға назар аударылуы керек. Жұмыс барысында басқа адамдарға, әсіресе балаларға, назар аударып әрекет ету керек.
- ▶ Балаларға, денелік, сенсорлық немесе ақыл-ой қабілеттері шектелген адамдарға немесе осындай құралдармен жұмыс тәжірибесі жеткіліксіз болған және/немесе білімі жеткіліксіз болған және/немесе осы қолдану нұсқаулықпен таныс болмаған адамдарға ешқашан осы бақ электр бұйымымен жұмыс істеуге

рұқсат етпеңіз. Электр бұйым қолданушының жасы бойынша мәліметтер бұйым қолданылатын елдегі ұлттық ережелер арқылы шектелуі мүмкін.

- ▶ Балалардың бақ электр бұйымымен ойнамауын қамтамасыз ету үшін балаларға қарап жүруіңіз керек.
- ▶ Электрбұйымды қолданушы жұмыс аумағында болған басқа тұлғалар үшін жауапты болады. Ағынды абайсыздықтан құрал айналасында болған адамдарға немесе жануарларға бағыттап жібермеңіз.

Қолдану

- ▶ Жұмыс аймағында болған электр тоғын өткізетін бөлшектерінің барлығы шашыранды суға қарсы қорғалған болуы тиіс.
- ▶ Құрамында асбест және басқа да денсаулыққа зиян тигізетін материалдар бар болған заттарды бүріктіруге болмайды.
- ▶ Құралды оның аккумуляторға арналған бөлімі жабылып тұрғанында ғана қолданыңыз. Осының арқасында аккумулятор шашыранды судан қорғалатын болады.
- ▶ Электрбұйымды қолдану алдынан оның жұмысқа лайықты қалыпта болуын және жұмыс қауіпсіздігін тексеру керек. Лайықсыз қалыпта болғанында оны қолдануға болмайды.

- ▶ Электрбұйым тұрақты үстілер үстінен тұруы тиіс.
- ▶ Бүріккіш буларының тұтанып кету, жарылу және улау қауібі өте жоғары болу себебінен құрамында еріткіш заттар бар сұйықтық, сұйылтылмаған қышқыл, ацетон немесе еріткіш бұйымдарын, оның ішінде бензин, бояу сұйылтқыштарын және жылыту үшін арналған сұйық майларын қолдануға болмайды.
- ▶ Су шанын ешқашан сүзгішсіз немесе зақымдалған сүзгіш арқылы толтырмаңыз.
- ▶ **Құралды өзгерту бойынша ешбір жұмыстарын өзбасыңызбен өткізбеңіз.** Рұқсат етілмеген өзгерту жұмыстары электрбұйымыңыздың қауіпсіздігін зақымдап, шуылдар мен вибрациялардың күшейтіліп, құрал жұмысының нашарлануына апара алады.
- ▶ Су ағымын адамдардың жүзіне, жануарлар мен аңдарға бағыттамаңыз.
- ▶ Құралды, оның шанын толтыру үшін ешқашан суға малмаңыз.
- ▶ Жоғары қысым арқылы заттардың кері атып кетілулері мүмкін. Керек болса, арнайы лайықты жеке қорғану жабдығын киіп жүріңіз, мысала қорғау көзәйнегін.
- ▶ Су шанын толтыру үшін тек қана таза (құрамында тұз жоқ) суды пайдаланыңыз.

Аккумуляторды оңтайлы пайдалану бойынша нұсқаулар

- ▶ **Аккумуляторды ашпаңыз.** Қысқа тұйықталу қауіпі бар.



Аккумуляторды ыстықтан (мысалы, ұзақ уақыт бойы күн сәулеленуінен де), оттан, судан және ылғалдан қорғаңыз. Жарылу қауіпі бар.

- ▶ **Аккумуляторда зақымданған жерлері бар болғанда немесе ол дұрыс пайдаланбаған жағдайда бу шығуы мүмкін.** Бұл жағдайда жұмыс аумағына таза ауа кіргізіп, шағымдар болса, дәрігерге жүгініңіз. Бу тыныс алу жолдарын тітіркендіруі мүмкін.
- ▶ **Бұл аккумуляторларды тек өзіңіздің Bosch өніміңізде пайдаланыңыз.** Сол арқылы аккумуляторды қауіпті, артық жүктеуден сақтайсыз.
- ▶ **Шеге немесе бұрауыш сияқты ұшты заттар немесе сыртқы әсер арқылы аккумулятор зақымдануы мүмкін.** Бұл қысқа тұйықталуға алып келіп, аккумулятор жануы, түтін шығаруы, жарылуы немесе қызып кетуі мүмкін.
- ▶ **Аккумулятордың қысқа тұйықталуын өткізбеңіз.** Жарылу қауіпі бар.
- ▶ Аккумулятордың желдету саңылауларын жұмсақ, таза және құрғақ қылшақпен анда-санда мұқият тазалап жүріңіз.

Қуаттандыру құралдары үшін қауіпсіздік нұсқаулықтары



Қауіпсіздік бойынша нұсқаулары мен сақтандырулардың барлығын оқыңыз.

Қауіпсіздік бойынша нұсқаулықтары мен сақтандыруларын ұстанбау не орындамау электр соққысына, өрт шығуына және/немесе ауыр жарақаттануға апара алуы мүмкін.

Нұсқаулықтар мен сақтандыруларын барлығын келешек үшін сақтап жүріңіз.

Қуаттандыру құралын тек қана оның барлық функцияларының толығымен бағалап, оларды ешбір шектеусіз орындай алатыныңызға сенімді болғаныңызда немесе осы құрал бойынша лайықты нұсқаулықтарды алғанда пайдалануыңыз лазым.

- ▶ Балаларға, денелік, сенсорлық немесе ақыл-ой қабілеттері шектелген адамдарға немесе осындай құралдармен жұмыс тәжірибесі жеткіліксіз болған және/немесе білімі жеткіліксіз болған және/немесе осы қолдану нұсқаулықпен таныс болмаған

адамдарға ешқашан осы бақ электр бұйымымен жұмыс істеуге рұқсат етпеңіз. Құрал қолданатын елдегі ұлттық заңдар мен ережелері арқылы қолданушы жасының шектелуі мүмкін.

- ▶ **Балаларға қарап, оларды бақылап жүріңіз.** Осының арқасында балалардың қуаттандыру құралымен ойнамауы қамтамасыз етілетін болады.
- ▶ Тек қана қуаты **1,5 Ah Bosch** литий-иондық аккумуляторларын (**3 Ah**-дан жоғарырақ болғанда аккумуляторлық ұяшықтарын) қуаттандырыңыз. Аккумулятор кернеуі қуаттандыру құралының аккумуляторды қуаттандыру кернеуіне сай болуы қажет. Қайта қуаттандыра алынбайтын аккумуляторларын қуаттандырмаңыз. Бұл өрт немесе жарылу қауібіне апара алады.



Қуаттандыру құралын жаңбыр немесе сыздан қорғаңыз. Қуаттандыру құралының ішіне су кіруі электр тоғы соғу қауібін арттырады.

- ▶ **Зарядтау құралын таза ұстаңыз.** Құралдың ластануы тоқ соғуы қауіпін туындатады.
- ▶ **Әр пайдаланудан алдын зарядтау құралын, кабельді және айырды тексеріңіз. Ақауды байқасаңыз зарядтау құралын пайдаланбаңыз. Зарядтау құралын өзіңіз аспаңыз, оны тек білікті маманға және түпнұсқалы бөлшектермен жөндеңіз.** Зақымдалған зарядтау құралы, кабель және айыр электр тоғының соғу қауіпін арттырады.
- ▶ **Зарядтау құралын қосулы күйде оңай жанатын беттердің (мысалы, қағаз, мата және т.б.) үстіне қоймаңыз немесе жанғыш заттардың жанында пайдаланбаңыз.** Зарядтау кезінде зарядтау құралының қызуы себебінен өрт қаупі пайда болады.
- ▶ **Қуаттандыру құралының желдету саңылауларын жаппаңыз.** Бұл қуаттандыру құралының қызып, дұрыс жұмыс істемей қалуына апара алады.

- ▶ Электрлік қауіпсіздігін арттыра алу үшін максималдық ажырату тоғы 30 мА болған дифференциалдық тоқ құралын қолдануыңыз лазым. Қорғаныстық ажырату құралын, оны әр қолдану алдынан тексеріңіз.

Тасымалдау мен сақтау

- ▶ Құралды өшіріп, оның суырмалы тұтқасы тасымалдау алдында бұғатталып қойылғанын тексеріп алыңыз.



Құралды көтеру және тасымалдау барысында, әсіресе су шаны толы болған жағдайда, абай болыңыз. Суырмалы тұтқасының қауіпсіз түрде бұғытталып қойылғанын тексеріңіз. Құралды көтере алу үшін оның суырмалы тұтқасы мен алдыңғы тұтқасын қолданыңыз. Құралды көтеру барысында арқаңыздың лайықты, денсаулыққа зиян келдірмейтін түрде ұсталуына назар аударыңыз. Тізелеріңізді бүгіп, арқаңызды тік ұстаңыз.

- ▶ Құралды құлама немесе сатылар үстінен абайлай отырып жылжытыңыз. Құрал салмағы, ол сумен толтырылған болған жағдайда ауыр болады.
- ▶ Құралды сақтауға қою алдында алдымен құрал шанысынан және сорғы жүйесінен суды төгіп алыңыз.

Құрал күтімі

- ▶ Құралда күтім жұмыстарын өткізу алдынан алдымен құралды өшіріп, аккумуляторын шығарып алыңыз.

- ▶ Жөндеу жұмыстары тек қана техникалық қызмет көрсету үшін арнайы рұқсаты бар Bosch техникалық қызмет орталықтары арқылы өткізілуі тиіс.

Қосымша және қосалқы бөлшектері

- ▶ Тек қана шығарушы тарапынан рұқсат етілген қосымша және қосалқы бөлшектерін қолдануға болады. Шығарушының түпнұсқалық қосымша және қосалқы бөлшектерін қолдануы электрбұйымның қатесіз немесе ақаусыз жұмыс істеуін қамтамасыз етеді.

Белгілер

Төмендегі белгілер қолдану нұсқаулығын оқу және түсіну үшін маңызды. Белгілер мен олардың мағынасын есте сақтаңыз. Белгілерді дұрыс түсіну құралды дұрыс әрі одан да сенімдірек түрде пайдалануға көмек болады.

Белгі	Мағына
	Қозғалыс бағыты
	Реакция бағыты
	Іске қосу
	Өшіру
	Қосымша бөлшектер/Қосалқы бөлшектер

Тағайындалу бойынша қолдану

Құрал жеке тұрмыстағы жұмыстарды өткізу үшін, мысалы көлікті, аспаптарды, терезелерді, қайықтарды, велосипедтерді, иттерді (төмен қысым модусымен), сыртта ойнау үшін арналған ойыншықтарды, жылыжайларды, бақ жиһаздарын және т.б. тазалау үшін арналған.

Әр өткізілетін тазалау жұмысы үшін қысым модусы мен бүрку түрі лайықы түрде орнатылуы тиіс.

Бейнеленген құрамды бөлшектер (суреттер А мен Дқараңыз)

Бейнеленген құрамды бөлшектерінің нөмірленуі құралдың графикалық беттерде бейнеленуі негізінде беріледі.

- (1) Шүмектің басы
- (2) Шаппа
- (3) Құбыршекті біріктіру үшін пистолет
- (4) Құбыршек
- (5) Қылшақ
- (6) Аккумулятордың қуаттандырылу күйін көрсеткіш
- (7) Жинақтағыш
- (8) Алдыңғы тұтқасы
- (9) Су шығару саңылауы
- (10) Сүзгі (құрал шанының мойны астында)
- (11) Құрал шанының мойны
- (12) Қысым деңгейі үшін түймешік
- (13) Қосқыш/өшіргіш
- (14) Аккумулятор бөлімінің қақпағы
- (15) Аккумулятор бөлімін бұғаттан босату
- (16) Суырмалы тұтқасы үшін арналған бұғаттау жүйесі
- (17) Суырмалы тұтқа
- (18) Бүріккіш пистолет
- (19) Аккумулятор ^{A)}
- (20) Аккумуляторды бұғаттан босату түймешігі
- (21) Қуаттандыру құралы ^{A)}

A) Бейнеленген немесе сипатталған жабдықтар стандартты жеткізу көлемімен қамтылмайды. Толық жабдықтарды біздің жабдықтар бағдарламамыздан табасыз.

Техникалық мәліметтер

Қысыммен жұмыс істейтін тазалау құралының аккумуляторы	Fontus
Өнім нөмірі	3 600 HB6 0..
Атаулы кернеуі	V 18
Атаулы қуаты	Вт 180
Сақтық сыныпы	III, IP X4
Максималдық қысымы	МПа 1,5
Атаулы қысымы	МПа 1,2
максималдық су температурасы	°C 50
“ЕРТА-Procedure 01:2014” құжатына сай салмағы	кг 9,8

Қысыммен жұмыс істейтін тазалау құралының аккумуляторы		Fontus
--	--	--------

Сериялық нөмірі	Құралдағы сериялық нөмірін қараңыз (зауыттық тақташасы)
-----------------	---

Ұйғарынды қоршау температурасы

– қуаттандыру барысында	°C	0 ... +45
– іске қосылып тұрғанда және сақталу барысында	°C	-20 ... +50

Аккумулятор	литий иондық	
-------------	--------------	--

Өнім нөмірі/қуаты

– 2 607 337 187	Ah	1,5
– 2 607 337 211	Ah	2,0
– 2 607 337 199	Ah	2,5
– 1 607 A35 07H	Ah	4,0
– 1 607 A35 01Y	Ah	6,0

Атаулы кернеуі

	V	18
--	---	----

Аккумулятор ұяшықтарының саны

– 2 607 337 187		5
– 2 607 337 211		5
– 2 607 337 199		5
– 1 607 A35 07H		10
– 1 607 A35 01Y		10

Қуаттандыру құралы	AL 1815 CV	AL 1830 CV
--------------------	------------	------------

Өнім нөмірі

2 607 226 ...	EU	... 077	... 965
2 607 226 ...	UK	... 079	... 967

Қуаттандыру тоғы

	A	1,5	3,0
--	---	-----	-----

Қуаттандыру уақыты (аккумулятор бос болған жағдайда)

– 1,5 Ah аккумуляторлар арда	мин	63	33
– 2,0 Ah аккумуляторлар арда	мин	84	45
– 2,5 Ah аккумуляторлар арда	мин	105	60
– 4,0 Ah аккумуляторлар арда	мин	160	95

Қуаттандыру құралы	AL 1815 CV	AL 1830 CV
--------------------	------------	------------

– 6,0 Ah аккумуляторлар арда	мин	230	130
“ЕРТА-Procedure 01:2014” құжатына сай салмағы	кг	0,38	0,40
Сақтық сыныпы		□ / II	□ / II

Шуыл және вибрациялар бойынша мәліметтер

Шуыл эмиссия мәндері **EN 60745-2-54** нормасына сай белгіленген.

Құралдың “А” қылып белгіленген шуыл деңгейі келесілерге сай болады: дыбыс қысымының деңгейі **61 дБ(А)**; дыбыс қуатының деңгейі **74 дБ(А)**. К терістігі = **3 дБ**.

a_w жиынтық мәні (үш бағыттың векторлық қосындысы) мен К терістігі **EN 60745-2-54**: $a_w < 2,5$ м/сек², К = **1,5** м/сек² сай белгіленеді.

Құрастырып орнату және пайдалану

Бейнеленуі/Әрекет мақсаты	Сурет	Бет
Бейнеленген құрамды бөлшектер	A	216
Жеткізу көлемі	B	217
Су шанын толтыру	C	217
Аккумуляторды қуаттандыру және енгізу	D	218
Көтеріп жүру және тасымалдау	E	218
Құбыршекті біріктіріп қосу	F	219
Іске қосу	G	219
Су ағымының деңгейін орнату	H	220
Бүрку түрлері	I	220
Қылшақты қолдану	J	221
Өшіру	K	222
Құбыршекті шығарып қою		
Аккумуляторды шығарып қою	L	222
Құрал күтімі	M	223
Сақтау	N	223
Керек-жарақтар	O	224

Іске қосу

Аккумуляторды қуаттандыру

- ▶ **Желі кернеуіне назар аударыңыз! Тоқ көзінің кернеуі қуаттандыру құралының зауыттық тақтасындағы мәндеріне сай болуы тиіс. 230 В белгісімен белгіленген қуаттандыру құралдары 220 В жұмыс істей алады.**

Аккумулятор, температура деңгейінің тек 0 °C мен 45 °C арасында ғана қуаттандыруды мүмкін ететін температура бақылаушы жүйесімен жабдықталған. Осының арқысында аккумулятордың жұмыс уақыты ұзақ болуы қамтамасыз етіледі.

Ескертпе: Аккумулятор жартылай қуаттандырылған қалыпта жеткізіледі. Аккумулятор жұмысының толық көлемін қамтамасыз ету үшін оны алғаш рет пайдалану алдынан алдымен толтырып қуаттандырып алыңыз.

Литий-иондық аккумуляторды әрқашан қуаттандырып отыруға болады, бұл оның пайдалану мерзімін ешбір түрде қысқартпайды. Қуаттандыру барысын ұзу аккумулятордың зақымдануына апармайды.

Литий иондық аккумулятор “Electronic Cell Protection (ECP)” арқылы терең қуатсыздану қорғалған. Аккумулятор толығымен қуатсызданып қалған жағдайда құрал қорғау жүйесі арқылы өшіріліп қойылады: Сорғыш өшіріледі.

Құралдың автоматты түрде өшірілгенінен кейін қосқыш/өшіргіш түймешігін қайта басаңыз. Бұл аккумулятордың зақымдануына апаруы мүмкін.

Аккумуляторды кәдеге жарату туралы нұсқауларын ескеріңіз.

Аккумуляторды орнату/шығарып алу (D және L суреттерін қараңыз)

Ескертпе: Лайықты болмаған аккумуляторларды қолдану құралдың дұрыс істемеуіне немесе зақымдануына апары алады.

Аккумулятор бөлімін (14) ашу үшін аккумулятор бөлімінің қақпағын (15) басыңыз. Қуаттандырылған аккумуляторын (19) енгізіңіз. Аккумулятордың толығымен енгізіліп қойылғанын тексеріңіз.

Аккумулятор бөлімін жауып, аккумулятор бөлімінің бұғаттаушысы (15) сарт етіп бекітілгеніне көз жеткізіңіз. Аккумулятор бөлімінің қақпағы (14) құралды қолдану барысында аккумуляторды шашыранды судан қорғайды. Аккумулятор бөлімін (14) ашу үшін аккумулятор бөлімінің қақпағын (15) басыңыз. Аккумуляторды (19) құралдан шығарып алу үшін, аккумуляторды бұғаттан шығару түймешігін (20) басып, аккумуляторды шығарып алыңыз.

Қуаттандыру барысы

Қуаттандыру барысы құралдың желі айыры электр розеткасына енгізіліп, аккумулятор (19) қуаттандыру құралына (21) енгізілген сәтте басталады.

“Ақылды” қуаттандыру әдісі арқасында аккумулятордың қуаттандыру күйі автоматты түрде белгіленіп отырып, аккумулятор температурасы мен кернеуіне қарай отыра оңтайлы түрде қуаттандыру тоғы таңдалып отырылады. Осының арқасында аккумулятор қорғалып, қуаттандыру құралында сақталғанда әрқашан толығымен қуаттанған қалпында қала береді.

Көрсеткіш элементтерінің (AI 1815 CV) мағынасы

Аккумулятордың қуаттандыру көрсеткішінің жыпықтауы

 Charge Қуаттандыру барысы аккумулятордың қуаттандыру көрсеткішінің жыпықтауы арқылы білдіріледі.

Аккумулятордың қуаттандыру көрсеткішінің тұрақты жануы

 Full Аккумулятордың қуаттандыру көрсеткішінің тұрақты жануы аккумулятордың толығымен қуаттандырылып қойылғанын немесе аккумулятордың температурасы ұйғарынды қуаттандыру температуралық аумағынан тыс болып, осының себебінен қуаттандырыла алынбайтынын білдіреді. Ұйғарынды температура деңгейі орнатылған сәтте аккумулятор қуаттандырылатын болады.

Ішіне аккумулятор енгізілмеген жағдайда аккумулятордың қуаттандыру көрсеткішінің тұрақты жануы желі айырының электр розеткасына енгізіліп, қуаттандыру құралы іске қосу үшін дайын болып тұрғанын білдіреді.

Көрсеткіш элементтерінің (AL 1830 CV) мағынасы

Аккумулятордың қуаттандыру көрсеткішінің жасыл түспен (тез) жыпықтап тұруы

 Charge Жылдам қуаттандыру барысы аккумулятордың қуаттандыру көрсеткішінің жасыл түспен тез жыпықтап тұруы арқылы білдіріледі.

Ескертпе: Жылдам қуаттандыру функциясы тек аккумулятор температурасының лайықты ұйғарынды деңгейде болғанында ғана қолданыла алынады, “Техникалық мәліметтер” тарауын қараңыз.

Аккумулятордың қуаттандыру көрсеткішінің жасыл түспен (баяу) жыпықтап тұруы

 GO 80% Аккумулятордың қуаттандыру күйі шамамен 80% жеткенде, аккумулятордың қуаттандыру көрсеткіші жасыл түспен баяу жыпықтап тұрады.

Аккумуляторды дереу пайдалану үшін шығарып алуға болады.

Аккумулятордың қуаттандыру көрсеткішінің жасыл түспен тұрақты жануы

 Full Аккумулятордың қуаттандыру көрсеткішінің жасыл түспен тұрақты жануы

аккумулятордың толығымен қуаттандырылып қойылғанын білдіреді.

Ішіне аккумулятор енгізілмеген жағдайда аккумулятордың қуаттандыру көрсеткішінің **тұрақты түрде жанып тұруы** желі айырының электр розеткасына енгізіліп, қуаттандыру құралы іске қосу үшін дайын болып тұрғанын білдіреді.

Аккумулятордың қуаттандыру көрсеткішінің қызыл түспен тұрақты жаныуы



Аккумулятордың қуаттандыру көрсеткішінің **қызыл түспен тұрақты жаныуы**

температурасы ұйғарынды қуаттандыру температуралық аумағынан тыс болғанын білдіреді, “Техникалық мәліметтер” тарауын қараңыз. Ұйғарынды температура деңгейі орнатылған сәттен кейін қуаттандыру құралы автоматты түрде жылдам қуаттандыруға ауысады.

Аккумулятордың қуаттандыру көрсеткішінің қызыл түспен жыпықтап жаныуы



Аккумулятордың қуаттандыру көрсеткішінің **қызыл түспен жыпықтап жаныуы**

қуаттандыру барысында пайда болған басқа ақаулықтарын білдіреді. “Қателер – себептері мен көмек” тарауын қараңыз.

Басқару

Жұмысты бастау

Құрал шанын толтыру үшін әрқашан таза суды қолданыңыз. Сүзгінің **(10)** енгізіліп қойылғанын және оның зақымдалмаған қалыпта болғанын тексеріңіз **(C суретін қараңыз)**.

Құбыршекті **(4)** су шығару саңылауына **(9)** және бүріккіш пистолетіне **(18)** біріктіріп бекітіңіз **(F суретін қараңыз)**.

Өзіңіз қалаған бүрку түрін шүмек басын **(1)** бұра отырып таңдап алыңыз **(I суретін қараңыз)**.

Өзіңіз қалаған су ағын күшін айырғышта **(12)** таңдаңыз **(H суретін қараңыз)**.

Қосқыш/өшіргішті **(13)** басып, шаппаны **(2)** су ағып шыққанша дейін басып тұрыңыз **(G суретін қараңыз)**.

Ескертпе: Су шанын босатқаннан кейін құралды алғашқы рет қолданған жағдайда су шығуына дейін 10 минутқа дейін уақыт өтуі мүмкін.

Автостоп функциясы

Пистолет тұтқасындағы шаппа **(2)** босатылып жіберілген сәтте құрал өз қозғалтқышын өшіріп қояды.

Құрғақ түрде жұмыс істеуден қорғау

Сорғы **20** секундтан астам сусыз жұмыс істеп тұрып қалған жағдайда қозғалтқыш өшіріліп қойылады.

Құралды өшіріп, су шанын толтырыңыз. Одан кейін құралды қайта іске қосыңыз.

Ұйқы функциясы

Құрал **5** минуттан астам қолданбай қалғанында өз-өзімен автоматты түрде өшіріліп қойылады.

Қылшақты құрастырып орнату/шығарып алу (J суретін қараңыз)

Қылшақ **(5)** бүрку пистолетінде орнатылып, тазалау нәтижелерін арттырады.

Қылшақты бүрку пистолеті **(18)** үстіне тура итеріңіз. Қылшақтың үстіңгі және төменгі қапсырмалары бүрку пистолетінің лайықты саңылауларына енгізіңіз.

Қылшақты шығарып алу үшін төменгі қапсырмасын жоғарыға қарай басып, қылшақты шығарып алыңыз.

Қателерді белгілеу

Қысыммен жұмыс істейтін тазалау құралының аккумуляторы

Симптомдар	Мүмкін болған себептер	Көмек
Қозғалтқыш іске қосылмай тұр	Аккумулятор қуатсызданып қалған	Аккумуляторды қуаттандырып алыңыз
	Аккумулятор тым суық/тым ыстық	Аккумуляторды жылытып/суытып алыңыз
	Құрал мұздап қалған	Құрал еріп қалғанша дейін күтіңіз
Қысым өтіп тұр	Шүмек бұғатталып қалған	Шүмекті тазалаңыз
	Сорғы ішінде ауаның бар болуы	Құралды, ауа жүйеден шығарылғанша дейін “турбо” қысым режимінде душ бүріккішпен істетіп алыңыз.
Қозғалтқыш жұмыс істеп тұр, бірақ қысым шектеулі немесе жұмыс қысымы жоқ	Су шаны бос болып тұр	Су шанын толтырыңыз
	Сорғы дайындалмаған	Ауаны шығару үшін шаппаны жібермей басып тұрыңыз
Электрқуат көрсеткіші жанып тұр, бірақ сорғы істемей қалды	Құрғақ түрде жұмыс істеуден қорғау жүйесі іске қосылды	Құралды өшіріп, су шанын толтырып, құралды қайта қосыңыз

Симптомдар	Мүмкін болған себептер	Көмек
Электрбұйым өшіріліп қалады	Ұйқы функциясы іске қосылды	Құралды іске қосу үшін қосқыш/өшіргіш түймешігін басыңыз
	Аккумулятор қуатсызданып қалған	Аккумуляторды қуаттандырып алыңыз
Құрал тығыз емес	Сорғыш тығыз емес	Судың шағын көлемдерінің шығып кетуі ұйғарынды, шығып кететін су көлемі жоғары болса техникалық қызмет көрсету орнымен хабарласыңыз
	Біріктірілген жерлері тығыз емес	Біріктірілген жерлерінің дұрыс құрастырып орнатылғанын тексеріңіз
	Су шанының қақпағы тығыз емес	Су шанының қақпағының дұрыс жабылғанын тексеріңіз
Қозғалтқыш күту режимінде іске қосылады	Сорғы, бүріккіш пистолеті немесе құбыршек тығыз емес	Күту режимінде тұрақты түрдегі ақаулықтардың пайда болғанында техникалық қызмет көрсету орталығымен хабарласыңыз
Құбыршек шығарыла алынбай тұр	Құрал әлі іске қосылып тұрса, құралдағы қысым арқылы керек болатын күш арттыралатын болады.	Құралды өшіріңіз, одан кейін, қысымды азайту үшін, шапқыны басыңыз

Аккумулятор мен қуаттандыру құралы

Симптомдар	Мүмкін болған себептер	Көмек
Аккумулятордың қуаттандыру көрсеткіші қызыл түспен жыпықтап тұр	Аккумулятор енгізілмеген немесе дұрыс орнатылмаған	Аккумулятор қуаттандыру құралына дұрыс енгізілген
	Аккумулятор түйіспелері ластанған	Аккумулятор түйіспелерін тазалаңыз; мысалы, аккумуляторды бірнеше рет қуаттандыру науасына салып-шығарыңыз, қажет болса оны ауыстырыңыз
Қуаттандыру барысының өткізілуі мүмкін емес	Аккумулятор зақымдалған	Аккумуляторды ауыстырып алыңыз
Аккумулятордың қуаттандыру көрсеткіштері жанбай тұр	Қуаттандыру құралының желі айыры енгізілмеген немесе дұрыс енгізілмеген	Желі айырын (толығымен) розеткаға енгізіңіз
	Электр розеткасы, желі кабелі немесе қуаттандыру құралы зақымдалған	Желі қуатын тексеріңіз, қуаттандыру құралын, керек болса, Bosch электр құралдары үшін арналған және арнайы рұқсаты бар қызмет көрсету орталықтарында тексертіңіз

Күтім, сақтау мен тасымалдау

Құбыршектегі суды шығару үшін, құралды өшіріп, шаппаны басыңыз.

Құбыршекті бүрку пистолеті мен су шығару саңылауынан босатып, шығарып алыңыз. Бүрку пистолетін, қылшақты және бүрку пистолетін құралда сақтауға болады.

Суды жүйеден шығарып алып, аккумуляторды шығарып алыңыз.

Тұтынушыға қызмет көрсету және пайдалану кеңестері

www.bosch-pt.de

Сұрақтарыңызды қойғаныңызда және қосалқы бөлшектерге тапсырыс бергеніңізде әрқашан міндетті түрде өнімнің зауыттық тақтасындағы 10-санды өнім нөмірін жазыңыз.

Қазақстан

Тұтынушыларға кеңес беру және шағымдарды қабылдау орталығы:

“Роберт Бош” (Robert Bosch) ЖШС

Алматы қ.,

Қазақстан Республикасы

050012

Муратбаев к., 180 үй

“Гермес” БО, 7 қабат

Тел.: +7 (727) 331 31 00

Факс: +7 (727) 233 07 87

E-Mail: ptka@bosch.com

Сервистік қызмет көрсету орталықтары мен қабылдау пунктерінің мекен-жайы туралы толық және өзекті ақпаратты Сіз: www.bosch-professional.kz ресми сайттан ала аласыз

Өндіруші талаптары мен нормаларының сақталуымен электр құралын жөндеу және кепілді қызмет көрсету барлық мемлекеттер аумағында тек “Роберт Бош”

фирмалық немесе авторизацияланған қызмет көрсету орталықтарында орындалады. ЕСКЕРТУ! Заңсыз жолмен әкелінген өнімдерді пайдалану қауіпті, денсаулығыңызға зиян келтіруі мүмкін. Өнімдерді заңсыз жасау және тарату әкімшілік және қылмыстық тәртіп бойынша Заңмен қудаланады.

Тасымалдау

Бұл литий-иондық аккумуляторлар қауіпті тауарларға қойылатын талаптарға сай болуы керек. Пайдаланушы аккумуляторларды көшеде қосымша құжаттарсыз тасымалдай алады.

Үшінші тұлғалар (мысалы, әуе көлігі немесе жіберу) орамаға және маркаларға қойылатын арнайы талаптарды сақтау керек. Жіберуге дайындау кезінде қауіпті жүктерді тасымалдау маманымен хабарласу керек.

Аккумуляторды корпусы зақымдалған болса ғана жіберіңіз. Ашық түйіспелерді желімдеңіз және аккумуляторды орамада қозғалмайтындай ораңыз. Қажет болса, қосымша ұлттық ережелерді сақтаңыз. Қажет болса, қосымша ұлттық ережелерді сақтаңыз.

Кәдеге жарату



Электр құралдарды, аккумуляторларды, керек-жарақтарды және орау материалдарын экологиялық тұрғыдан дұрыс утилизациялауға тапсыру керек.



Электр құралдарды және аккумуляторларды/батареяларды үй қоқысына тастамаңыз!

Тек қана ЕО елдері үшін:

Еуропа 2012/19/EU ережесі бойынша жарамсыз электр құралдары және Еуропа 2006/66/EC ережесі бойынша зақымдалған немесе ескі аккумулятор/ батареялар бөлек жиналып кәдеге жаратылуы қажет.

Аккумуляторлар/батареялар:

Li-ион:

Тасымалдау тарауындағы нұсқауларына назар аударыңыз.

Română

Instrucțiuni privind siguranța și protecția muncii

- ▶ **AVERTISMENT! Citiți toate instrucțiunile și indicațiile privind siguranța.** Nerespectarea instrucțiunilor și indicațiilor privind siguranța poate provoca electrocutare, incendiu și/sau răniri grave.

Explicarea simbolurilor de pe scula electrică de grădină



Indicație generală de avertizare a pericolozității.



Citiți instrucțiunile de folosire.



Nu îndreptați jetul de apă spre fața oamenilor și animalelor, asupra sculei electrice sau componentelor electrice.

Manevrare

- ▶ Utilizatorul poate folosi scula electrică numai conform destinației. Trebuie luate în considerare condițiile locale. În timpul lucrului fiți conștienți de necesitatea protejării altor persoane, în special a copiilor.
- ▶ Nu permiteți în niciun caz copiilor, persoanelor cu capacități fizice, senzoriale sau intelectuale limitate sau lipsite de experiență și/sau cunoștințe și/sau persoanelor

nefamiliarizate cu prezentele instrucțiuni, să folosească scula electrică de grădină. Este posibil ca reglementările locale să limiteze vârsta operatorului.

- ▶ Copiii trebuie supravegheați pentru a avea siguranța că aceștia nu se joacă cu scula electrică de grădină.
- ▶ Utilizatorul este responsabil pentru terți aflați în sectorul de lucru. Nu îndreptați din greșeală jetul asupra persoanelor sau animalelor aflate în preajmă.

Utilizare

- ▶ Toate componentele purtătoare de curent electric din sectorul de lucru trebuie să fie protejate împotriva stropilor de apă.
- ▶ Nu este permisă pulverizarea de materiale care conțin azbest și nici a altor substanțe nocive.
- ▶ Folosiți scula electrică numai dacă, compartimentul acumulatorului este închis. Astfel acumulatorul va fi protejat împotriva stropilor de apă.
- ▶ Înainte de utilizare, scula electrică și accesoriile trebuie controlate cu privire la starea lor corespunzătoare și la siguranța de funcționare. În cazul în care starea acestora nu este impecabilă, nu este permisă utilizarea lor.
- ▶ Scula electrică trebuie așezată pe o suprafață stabilă.
- ▶ Nu este permisă aspirarea de lichide care conțin solvenți, de acizi

nediluți, de acetonă sau solvenți inclusiv benzină, de diluanți pentru vopsele și de păcură, deoarece dispersiile de pulverizare ale acestora sunt foarte inflamabile, explozibile și toxice.

- ▶ Nu umpleți niciodată cu apă rezervorul fără filtru sau dacă are filtrul deteriorat.
- ▶ **Nu aduceți modificări sculei electrice.** Modificările neautorizate pot afecta siguranța în exploatarea sculei dumneavoastră electrice și pot duce la amplificarea zgomotelor și vibrațiilor acesteia.
- ▶ Nu îndreptați jetul de apă spre fețele persoanelor sau animalelor.
- ▶ Nu scufundați niciodată scula electrică în apă pentru a umple rezervorul.
- ▶ Presiunea înaltă poate face ca obiectele să ricoșeze înapoi. Dacă este necesar, purtați echipament personal de protecție corespunzător, de exemplu ochelari de protecție.
- ▶ Folosiți numai apă proaspătă (nu apă salină), pentru a umple rezervorul.

Indicații pentru lucrul optim cu acumulatorul

- ▶ **Nu deschideți acumulatorul.** Există pericol de scurtcircuit.



Protejați acumulatorul de căldură (de exemplu și de radiații solare de lungă durată), de foc, apă și umezeală. Există pericol de explozie.

- ▶ **În caz de deteriorare sau utilizare neconformă a acumulatorului, din acesta se pot degaja vapori.** Lăsați să pătrundă aer proaspăt iar în cazul apariției unor

tulburări, solicitați asistență medicală. Vaporii pot irita căile respiratorii.

- ▶ **Folosiți acumulatorul numai împreună cu produsul dumneavoastră Bosch.** Numai astfel acumulatorul va fi protejat împotriva unei suprasolicitări periculoase.
- ▶ **În urma contactului cu obiecte ascuțite ca de exemplu cuie sau șurubelnițe sau prin acțiunea unor forțe exterioare asupra sa, acumulatorul se poate deteriora.** Se poate produce un scurtcircuit intern în urma căruia acumulatorul să se aprindă, să scoată fum, să explodeze sau să se supraîncălzească.
- ▶ **Nu scurtcircuitați acumulatorul.** Există pericol de explozie.
- ▶ Ocazional curățați fantele de ventilație ale acumulatorului cu o pensulă moale, curată și uscată.

Instrucțiuni privind siguranța pentru încărcătoare



Citiți toate instrucțiunile și indicațiile privind siguranța. Nerespectarea instrucțiunilor și indicațiilor privind siguranța poate provoca electrocutare, incendii și/sau

răniri grave.

Păstrați în bune condiții toate instrucțiunile și indicațiile privind siguranța în vederea consultării viitoare.

Utilizați încărcătorul numai dacă sunteți pe deplin informați asupra tuturor funcțiilor acestuia și le puteți accesa fără restricții sau dacă ați fost instruiți în mod corespunzător asupra lor.

- ▶ **Nu permiteți în niciun caz copiilor, persoanelor cu capacități fizice, senzoriale sau intelectuale limitate sau lipsite de experiență și/sau cunoștințe și/sau persoanelor nefamiliarizate cu prezentele instrucțiuni, să folosească încărcătorul.** Este posibil ca prescripțiile naționale să limiteze vârsta operatorului.
- ▶ **Supravegheați copiii.** Astfel veți avea siguranța că, copiii nu se joacă cu încărcătorul.
- ▶ **Încărcați numai acumulatori Li-Ion Bosch având o capacitate de 1,5 Ah (începând de la 3 celule de acumulator).** Tensiunea

acumulatorului trebuie să se potrivească cu tensiunea de încărcare a încărcătorului. Nu încărcați baterii de unică folosință. În caz contrar există risc de incendiu și explozie.



Feriți încărcătorul de ploaie sau umezeală.

Pătrunderea apei în încărcător mărește riscul de electrocutare.

- ▶ **Mențineți curat încărcătorul.** Din cauza murdăriei există pericol de electrocutare.
- ▶ **Înainte de utilizare, verificați încărcătorul, cablul și ștecherul. Nu folosiți încărcătorul în cazul în care constatați deteriorări ale acestuia. Nu deschideți singuri încărcătorul și permiteți repararea acestuia numai de către personal de specialitate corespunzător calificat și numai cu piese de schimb originale.** Încărcătoarele, cablurile și ștecherile defecte măresc riscul de electrocutare.
- ▶ **Nu folosiți încărcătorul pe o suprafață ușor inflamabilă (de ex. hârtie, materiale textile etc.) respectiv într-un mediu inflamabil.** Deoarece încărcătorul se încălzește în timpul procesului de încărcare, există pericol de incendiu.
- ▶ **Nu obturați fantele de ventilație ale încărcătorului.** În caz contrar, încărcătorul se poate supraîncălzi și este posibil să nu mai funcționeze în mod corespunzător.
- ▶ Pentru o siguranță electrică sporită, recomandăm utilizarea unui întrerupător automat de protecție împotriva tensiunilor periculoase cu un curent de declanșare de 30 mA. Înainte de utilizare, verificați întotdeauna întrerupătorul automat de protecție împotriva tensiunilor periculoase.

Transport și depozitare

- ▶ Deconectați scula electrică și asigurați-vă că ați blocat mânerul retractabil înainte de transport



Fiți atenți atunci când ridicați și transportați scula electrică, în special atunci când

rezervorul este plin cu apă. Verificați dacă mânerul retractabil este blocat în condiții de siguranță. Folosiți mânerul retractabil și mânerul inferior frontal pentru a ridica scula electrică. La ridicare aveți grijă să adoptați o poziție

sănătoasă din punctul de vedere al spatelui. Flexați genunchii și țineți spatele drept.

- ▶ Deplasați cu grijă scula electrică în pantă sau pe scări. Scula electrică este grea, atunci când este plină cu apă.
- ▶ Înainte de depozitare, goliți apa din rezervor și din sistemul de pompare.

Întreținere





- ▶ Deconectați scula electrică și extrageți acumulatorul din aceasta înainte de a efectua lucrări de întreținere la scula electrică.
- ▶ Reparațiile vor fi executate numai la ateliere de asistență tehnică post-vânzări autorizate de Bosch.

Accesorii și piese de schimb

- ▶ Se vor folosi numai accesorii și piese de schimb autorizate de producător. Accesoriile și piesele de schimb originale asigură funcționarea fără deranjamente a sculei electrice.

Simboluri

Următoarele simboluri sunt importante pentru citirea și înțelegerea instrucțiunilor de folosire. Rețineți simbolurile și semnificația acestora. Interpretarea corectă a simbolurilor vă ajută să folosiți mai bine și mai sigur scula electrică.

Simbol	Semnificație
	Direcție de deplasare
	Direcția reacției
	Conectare
	Deconectare

Simbol	Semnificație
	Accesorii/piese de schimb

Utilizare conform destinației

Scula electrică este destinată uzului menajer, pentru curățarea autovehiculelor, uneltelor, geamurilor, bărcilor, bicicletelor, câinilor (în modul cu presiune scăzută), jucăriilor pentru mediul exterior, serelor, mobilierului de grădină, etc.

Fiecare mod de presiune și model de pulverizare ar trebui reglate corect pentru toate misiunile de curățare

Elemente componente ilustrate (vezi figurile A și D)

Numerotarea elementelor componente ilustrate se referă la schița sculei electrice de la paginile grafice.

- (1) Capul duzei
- (2) Trăgaci
- (3) Racord furtun pistol
- (4) Furtun
- (5) Perie
- (6) Indicatorul nivelului de încărcare al acumulatorului
- (7) Compartiment de depozitare
- (8) Mâner frontal
- (9) Evacuare apă
- (10) Filtru (și dop închidere rezervor)
- (11) Dop închidere rezervor
- (12) Comutator de reglare a presiunii
- (13) Întrerupător pornit/oprit
- (14) Capac compartiment acumulator
- (15) Deblocare compartiment acumulator
- (16) Dispozitiv de blocare pentru mânerul retractabil
- (17) Mâner retractabil
- (18) Pistol de stropit
- (19) Acumulator^{A)}
- (20) Tastă deblocare acumulator
- (21) Încărcător^{A)}

A) **Accesoriile ilustrate sau descrise nu sunt cuprinse în setul de livrare standard. Puteți găsi accesoriile complete în programul nostru de accesorii.**

Date tehnice

Mașină de curățat cu presiune cu acumulator		Fontus
Număr de identificare		3 600 HB6 0..
Tensiune nominală	V	18

Mașină de curățat cu presiune cu acumulator		Fontus
Putere nominală	W	180
Clasa de protecție		III, IP X4
Presiune maximă	MPa	1,5
Presiune nominală	MPa	1,2
Temperatură maximă apă	°C	50
Greutate conform EPTA-Procedure 01:2014	kg	9,8
Număr de serie	Vezi numărul de identificare (plăcuța indicatoare a tipului) de pe scula electrică	

Temperatură ambientă admisă		
- în timpul încărcării	°C	0 ... +45
- în timpul funcționării și depozitării	°C	-20 ... +50

Acumulator		Li-Ion
Număr de identificare/capacitate		
- 2 607 337 187	Ah	1,5
- 2 607 337 211	Ah	2,0
- 2 607 337 199	Ah	2,5
- 1 607 A35 07H	Ah	4,0
- 1 607 A35 01Y	Ah	6,0
Tensiune nominală	V	18
Număr celule de acumulator		
- 2 607 337 187		5
- 2 607 337 211		5
- 2 607 337 199		5
- 1 607 A35 07H		10
- 1 607 A35 01Y		10

Încărcător		AL 1815 CV	AL 1830 CV
Număr de identificare			
2 607 226 ...	UE	... 077	... 965
2 607 226 ...	UK	... 079	... 967
Curent de încărcare	A	1,5	3,0
Timp de încărcare (acumulator descărcat)			
- Acumulator de 1,5 Ah	min	63	33
- Acumulator de 2,0 Ah	min	84	45
- Acumulator de 2,5 Ah	min	105	60

Încărcător		AL 1815 CV	AL 1830 CV
- Acumulator de 4,0 Ah	min	160	95
- Acumulator de 6,0 Ah	min	230	130
Greutate conform EPTA-Procedure 01:2014	kg	0,38	0,40
Clasa de protecție		□ / II	□ / II

Informație privind zgomotul/vibrațiile

Valorile zgomotului emis au fost determinate conform **EN 60745-2-54**.

Nivelul de zgomot evaluat A al sculei electrice este în mod normal: Nivel presiune sonoră **61 dB(A)**; Nivel putere sonoră **74 dB(A)**. Incertitudine K = 3 dB.

Valorile totale ale vibrațiilor a_h (suma vectorială a trei direcții) și incertitudinea K determinate conform **EN 60745-2-54**: $a_h < 2,5 \text{ m/s}^2$, K = 1,5 m/s^2 .

Montare și funcționare

Redare/scopul acțiunii	Figura	Pagina
Elemente componente	A	216
Set de livrare	B	217
Umplerea cu apă a rezervorului sub presiune	C	217
Încărcarea și montarea acumulatorului	D	218
Transport	E	218
Racordare furtun	F	219
Conectare	G	219
Reglare presiune jet	H	220
Variante ale modelului de pulverizare	I	220
Utilizarea periei	J	221
Deconectare demontare furtun	K	222
Extragerea acumulatorului	L	222
Întreținere	M	223
Depozitare	N	223
Accesorii	O	224

Punere în funcțiune

Încărcarea acumulatorului

- **Atenție la tensiunea de la rețea!** Tensiunea sursei de curent trebuie să coincidă cu datele de pe plăcuța indicatoare a tipului încărcătorului. Încărcătoarele inscripționate cu 230 V pot funcționa și la 220 V.

Acumulatorul este echipat cu un sistem de supraveghere a temperaturii care-i permite încărcarea numai în domeniul de temperaturi cuprins între 0 °C și 45 °C. Prin aceasta se ajunge la o durată de viață îndelungată a acumulatorului.

Notă: Acumulatorul este încărcat parțial la livrare. Pentru asigurarea puterii maxime a acumulatorului, înainte de prima utilizare, încărcați complet acumulatorul în încărcător.

Încărcătorul Li-Ion poate fi încărcat în orice moment, fără ca prin aceasta să i se scurteze durata de viață. O întrerupere a procesului de încărcare nu dăunează acumulatorului.

Acumulatorul Li-Ion este protejat împotriva descărcării profunde prin „Electronic Cell Protection (ECP)”. Când acumulatorul s-a descărcat, scula electrică este deconectată printr-un circuit de protecție: Pompa se oprește.

După deconectarea automată a sculei electrice nu mai apăsați în continuare întrerupătorul pornit/oprit.

Acumulatorul se poate deteriora.

Respectați instrucțiunile privind eliminarea acumulatorului.

Montare/demontare acumulator vezi figurile D și L)

Notă: Dacă nu se utilizează acumulatori adecvați, se poate ajunge la deranjamente funcționale sau defectarea sculei electrice.

Apăsați dispozitivul de deblocare compartiment acumulator (15), pentru a deschide capacul compartimentului acumulatorului (14). Introduceți acumulatorul încărcat (19). Asigurați-vă că acumulatorul este bine fixat în mâner.

Închideți compartimentul acumulatorului și asigurați-vă că dispozitivul de blocare al compartimentului acumulatorului (15) este fixat. Capacul compartimentului acumulatorului (14) protejează acumulatorul de stropii de apă în timpul utilizării.

Apăsați dispozitivul de deblocare compartiment acumulator (15), pentru a deschide capacul compartimentului acumulatorului (14). Pentru a extrage acumulatorul (19) din scula electrică, apăsați tasta de deblocare acumulator (20) și scoateți acumulatorul.

Procesul de încărcare

Procesul de încărcare începe imediat ce ștecherul de la rețea este introdus în priză și acumulatorul (19) în încărcător (21).

Prin procesul de încărcare inteligentă, starea de încărcare a acumulatorului este sesizată automat iar acumulatorul va fi încărcat cu un curent de încărcare întotdeauna optim, în funcție de temperatura și tensiunea sa.

În acest mod acumulatorul este menajat, iar în cazul păstrării sale în încărcător, el va fi întotdeauna încărcat la capacitate maximă.

Semnificația elementelor indicatoare (AI 1815 CV)

Lumină intermitentă indicator încărcare acumulator

 **Charge** Procesul de încărcare este semnalizat prin clipirea indicatorului de încărcare a acumulatorului.

Lumină continuă a indicatorului de încărcare acumulator

 **Full** Lumina continuă emisă de indicatorul de încărcare a acumulatorului semnalizează faptul că acumulatorul este încărcat complet sau că temperatura acumulatorului se află în afara domeniului temperaturilor de încărcare admise și de aceea acesta nu poate fi încărcat. Imediat după atingerea domeniului admis al temperaturilor, acumulatorul se încarcă.

Dacă acumulatorul nu este introdus în încărcător, lumina continuă emisă de indicatorul de încărcare a acumulatorului, semnalizează faptul că ștecherul este introdus în priză iar încărcătorul este în stare de funcționare.

Semnificația elementelor indicatoare (AL 1830 CV)

Lumină intermitentă (cadență rapidă) indicator verde încărcare acumulator

 **Charge** Procesul de încărcare rapidă este semnalizat de clipirea rapidă a indicatorului verde de încărcare a acumulatorului signalizier.

Notă: Procesul de încărcare rapidă este posibil numai dacă temperatura acumulatorului se situează în domeniul temperaturilor admise, vezi paragraful „Date tehnice”.

Lumină intermitentă (cadență lentă) indicator verde încărcare acumulator

 **GO 80%** La un nivel de încărcare a acumulatorului de aprox. 80% indicatorul verde de încărcare a acumulatorului clipește lent.

Acumulatorul poate fi extras în scopul utilizării imediate.

Lumină continuă indicator verde încărcare acumulator

 **Full** Lumina continuă a indicatorului verde de încărcare a acumulatorului semnalizează faptul că acumulatorul este complet încărcat.

Dacă acumulatorul nu este introdus în încărcător, lumina continuă emisă de indicatorul de încărcare a acumulatorului, semnalizează faptul că ștecherul este introdus în priză iar încărcătorul este în stare de funcționare.

Lumină continuă indicator roșu încărcare acumulator

 Lumina continuă emisă de indicatorul roșu de încărcare a acumulatorului emnalizează faptul că temperatura acumulatorului se află în afara domeniului temperaturilor admise pentru încărcare, vezi paragraful „Date tehnice”. Imediat ce temperatura revine în domeniul admis de temperaturi, încărcătorul comută automat pe încărcare rapidă.

Lumină intermitentă indicator roșu încărcare acumulator

 Lumina intermitentă emisă de indicatorul roșu încărcare acumulator semnalizează un alt

deranjament al procesului de încărcare, vezi paragrafului „Defecțiuni – Cauze și soluții de remediere.

Manevrare

Pornire

Folosiți întotdeauna apă proaspătă pentru umplerea rezervorului. Verificați dacă filtrul **(10)** este montat și dacă nu este deteriorat (vezi figura **C**).

Fixați furtunul **(4)** în orificiul de ieșire a apei **(9)** și pe pistolul de stropit **(18)** (vezi figura **F**).

Selectați modelul de pulverizare dorit rotind capul duzei **(1)** (vezi figura **I**).

Selectați presiunea dorită de pulverizare cu comutatorul **(12)** (vezi figura **H**).

Apăsăți întrerupătorul pornit/oprit **(13)** și țineți apăsat trăgaciul **(2)**, până când curge apa (vezi figura **G**).

Notă: Dacă folosiți scula electrică prima oară după golirea rezervorului de apă, poate dura până la 10 secunde până când va curge apa.

Funcție autostop

Motorul sculei electrice se oprește imediat ce este eliberat trăgaciul **(2)** al pistolului de stropit.

Protecție la funcționare uscată

Motorul se oprește atunci când pompa funcționează în gol, fără apă, mai mult de **20** secunde.

Opriți scula electrică și umpleți rezervorul cu apă: Reporniți apoi scula electrică.

Funcție Sleep

Dacă nu se apasă niciun buton, scula electrică se deconectează automat după **5** minute.

Montarea/demontarea periei (vezi figura **J**)

Peria **(5)** se fixează la pistolul de stropit și face curățarea mai eficientă.

Montați peria de pe pistolul de stropit **(18)**. Prindeți cleva superioară și cea inferioară a periei în orificiile corepunzătoare ale pistolului de stropit.

Pentru demontare, împingeți în sus cleva superioară și scoateți peria.

Detectarea defecțiunilor

Mașină de curățat cu presiune cu acumulator

Simptome	Cauză posibilă	Remediere
Motorul nu pornește	Acumulator descărcat	Încărcați acumulatorul
	Acumulatorul este prea rece/prea fierbinte	Lăsați acumulatorul să se încălzească/răcească
	Scula electrică este înghețată	Așteptați până când scula electrică se dezgheață
Presiunea pulsează	Duză blocată	Curățați duza
	Aer în pompă	Lăsați scula electrică să funcționeze cu duza cu jet tip duș în modul cu presiune turbo, până când mai există încă aer în sistem
Motorul funcționează, dar presiunea de lucru este redusă sau nu există deloc	Rezervorul de apă este gol	Umpleți rezervorul
	Pompa nu este pregătită	Țineți trăgaciul apăsat pentru a evacua aerul
Indicatorul de curent luminează dar pompa nu mai funcționează	A fost activată protecția la funcționare uscată	Deconectați scula electrică, umpleți rezervorul cu apă și conectați-o din nou
	A fost activată funcția Sleep	Apăsăți întrerupătorul pornit/oprit pentru activare
Scula electrică se deconectează	Acumulator descărcat	Încărcați acumulatorul
	Pompa este neetanșă	Mici pierderi de apă sunt admise; în cazul unor pierderi mai mari, contactați centrul de asistență tehnică post-vânzare
Scula electrică este neetanșă	Racorduri neetanșe	Verificați dacă racordurile sunt montate corect
	Dopul închidere rezervor este neetanș	Verificați dacă dopul de închidere rezervor este bine închis

Simptome	Cauză posibilă	Remediere
Motorul pornește în modul Standby	Pompa, pistolul de stropit sau furtunul neetanșe	În cazul în care deranjamentele persistă în modul Standby, contactați centrul de asistență tehnică post-vânzare
Furtunul nu poate fi scos	Dacă scula electrică mai este încă conectată, forța necesară scoaterii furtunului va crește din cauza presiunii existente în aceasta.	Deconectați scula electrică, apoi apăsați trăgaciul pentru a reduce presiunea

Acumulator și încărcător

Simptome	Cauză posibilă	Remediere
Indicatorul roșu de încărcare a acumulatorului clipește	Acumulatorul nu este introdus (corect)	Fixați corect acumulatorul în încărcător
	Contactele acumulatorului sunt murdare	Curățați contactele acumulatorului; de ex. introducând și extrăgând de mai multe ori acumulatorul, dacă este cazul înlocuiți acumulatorul
Nu este posibilă încărcarea	Acumulator defect	Înlocuiți acumulatorul
Indicatoarele de încărcare a acumulatorului nu luminează	Ștecherul încărcătorului nu este introdus (corect) în priză de curent	Introduceți (complet) ștecherul în priză de curent
	Priza de curent, cablul de alimentare sau încărcătorul sunt defecte	Verificați tensiunea rețelei, dacă este cazul duceți încărcătorul pentru verificare la un centru autorizat de service și asistență tehnică post-vânzare pentru scule electrice Bosch

Întreținere, depozitare și transport

Deconectați scula electrică și apăsați trăgaciul pentru a goli rezervorul de apă.

Desprindeți furtunul de la pistolul de stropit și de la orificiul de ieșire a apei. Pistolul de stropit, peria și furtunul pot fi depozitate la scula electrică.

Goliți apa din sistem și scoateți acumulatorul.

Serviciu de asistență tehnică post-vânzare și consultanță clienți

www.bosch-pt.de

În caz de reclamații și comenzi de piese de schimb vă rugăm să indicați neapărat numărul de identificare compus din 10 cifre, conform plăcuței indicatoare a tipului produsului.

Moldova

RIALTO-STUDIO S.R.L.
Piata Cantemir 1, etajul 3, Centrul comercial TOPAZ
2069 Chisinau
Tel.: + 373 22 840050/840054
Fax: + 373 22 840049
Email: info@rialto.md

România

Robert Bosch SRL
PT/MKV1-EA
Service scule electrice
Strada Horia Măcelariu Nr. 30-34, sector 1
013937 București
Tel.: +40 21 405 7541
Fax: +40 21 233 1313

E-Mail: BoschServiceCenter@ro.bosch.com
www.bosch-pt.ro

Transport

Acumulatorii Li-Ion integrați respectă cerințele legislației privind transportul mărfurilor periculoase. Acumulatorii pot fi transportați rutier fără restricții de către utilizator.

În cazul expedierii de către terți (de exemplu transport aerian sau casă de expediții) trebuie respectate cerințele speciale privind ambalajele și marcarea. În acest caz, la pregătirea coletului trebuie să se consulte un expert în domeniul mărfurilor periculoase.

Expediați acumulatorii numai dacă aceștia prezintă carcasa intactă. Acoperiți cu bandă adezivă contactele deschise și ambalați astfel acumulatorii încât aceștia să nu se poată deplasa în interiorul ambalajului. Respectați și alte eventuale norme naționale din domeniu.

Eliminare



Sculele electrice, acumulatorii, accesoriile și ambalajele trebuie direcționate către o stație de revalorificare ecologică.



Nu aruncați sculele electrice și acumulatorii/bateriile în gunoiul menajer!

Numai pentru țările UE:

Conform Directivei Europene 2012/19/UE sculele electrice scoase din uz și, conform Directivei Europene 2006/66/CE, acumulatorii/bateriile defecte sau consumate trebuie

colectate separat și direcționate către o stație de reciclare ecologică.

Акумулатори/батерии:

Li-Ion:

Vă rugăm să respectați indicațiile de la paragraful Transport.

Български

Указания за безопасна работа

- ▶ **ВНИМАНИЕ! Прочетете всички упътвания и указания за безопасна работа с машината.** Неспазването на указанията за безопасна работа и на упътванията може да предизвика токов удар, пожар и/или тежки травми.

Пояснения на символите на машината



Общо указание за опасност.



Прочетете ръководството за експлоатация.



Никога не насочвайте водната струя към хора, животни, към машината или към детайли под напрежение.

Обслужване

- ▶ Лицето, което обслужва машината, трябва да го ползва само съобразно предназначението му. При това трябва да се отчитат особеностите на конкретната ситуация. Обръщайте специално внимание да

предпазвате намиращи се наблизо лица, особено деца.

- ▶ Не допускайте този градински електроинструмент да бъде ползван от деца, лица с ограничени физически, сензорни или душевни способности или лица с недостатъчни познания и опит и/или лица, които не са запознати с тези указания. Възможно е национални нормативни документи да ограничават възрастта на работещия с градинския електроинструмент.
- ▶ Деца трябва да бъдат под постоянен надзор, за да се предотврати опасността да играят с градинския електроинструмент.
- ▶ Работещият е отговорен за трети лица, намиращи се в работната зона. Внимавайте да не насочите по невнимание струята към хора или животни.

Ползване

- ▶ Всички токопроводящи детайли в зоната на работа трябва да са защитени срещу напръскване с вода.
- ▶ Не се допуска пръскането на материали, съдържащи азбест и други вредни за здравето вещества.
- ▶ Работете с машината само при затворена кутия за акумулаторната батерия. Така акумулаторната батерия е защитена срещу напръскване с вода.
- ▶ Преди ползване електроинструментът и допълнителните приспо-

собления трябва да бъдат проверявани дали са изправни и безопасни за работа. Ако състоянието им не е безупречно, използването им не се допуска.

- ▶ Електроинструментът трябва да бъде поставен стабилно на твърда повърхност.
- ▶ Не се допуска ползването на съдържащи разтворители течности, неразредени киселини, ацетон или разтворители, включително бензин, разреждатели за боя и газ за горене, тъй като суспензиите им са леснозапалими, взривоопасни и отровни.
- ▶ Никога не сипвайте вода в резервоара, ако филтърът е повреден или не е поставен.
- ▶ **Не извършвайте промени по конструкцията на машината.** Недопустими изменения могат да нарушат сигурността на Вашата машина и да предизвикат засилен шум и увеличени вибрации.
- ▶ Не насочвайте водната струя към лицата на хора или животни.
- ▶ Никога не потапяйте машината във вода, за да напълните резервоара.
- ▶ Високото налягане може да предизвика отхвърчането на дребни обекти. В зависимост от работните условия работете с подходящи лични предпазни средства, напр. предпазни очила.

- ▶ За сипване в резервоара използвайте само прясна (не солена) вода.

Указания за оптимална работа с акумулаторната батерия

- ▶ **Не отваряйте акумулаторната батерия.** Съществува опасност от възникване на късо съединение.



Предпазвайте акумулаторните батерии от прегряване, напр. също и от продължително въздействие на пряка слънчева светлина, от огън, вода и овлажняване. Съществува опасност от експлозия.

- ▶ **При повреда или неправилно използване на акумулаторните батерии от тях могат да се отделят пари.** Проветрете помещението, а при оплаквания потърсете лекар. Парите могат да предизвикат възпаление на дихателните пътища.
- ▶ **Използвайте акумулаторната батерия само в комбинация с Вашия продукт от Bosch.** Само така тя е предпазена от опасно за нея претоварване.
- ▶ **Акумулаторната батерия може да бъде повредена от остри предмети, напр. пирони или отвертки, или от силни удари.** Може да бъде предизвикано вътрешно късо съединение и акумулаторната батерия може да се запали, да запуши, да експлодира или да се прегрее.
- ▶ **Внимавайте да не предизвикате късо съединение между клемите на акумулаторната батерия.** Съществува опасност от експлозия.
- ▶ Периодично почиствайте вентилационните отвори на акумулаторната батерия с мека чиста и суха четка.

Указания за безопасна работа със зарядни устройства



Прочетете всички упътвания и указания за безопасна работа с машината. Неспазването на указанията за безопасна работа и на упътванията може да предизвика токов удар, пожар и/или тежки травми.

- ▶ **Съхранявайте всички указания за безопасна работа и упътвания за ползване в бъдеще.**

Използвайте зарядното устройство само ако разбирате добре и можете да управлявате всичките му функции или сте получили нужните указания за това.

- ▶ Не допускайте това зарядно устройство да бъде ползвано от деца, лица с ограничени физически, сензорни или душевни способности или лица с недостатъчни познания

и опит и/или лица, които не са запознати с тези указания. Възможно е национални нормативни документи да ограничават възрастта на работещия с градинския електроинструмент.

- ▶ **Наблюдавайте деца.** Така се гарантира, че децата няма да играят със зарядното устройство.
- ▶ Зареждайте само литиево-йонни акумулаторни батерии на Бош с капацитет **1,5 Ah** (от **3** акумулаторни клетки). Номиналното напрежение на акумулаторната батерия трябва да съответства на зарядното напрежение на зарядното устройство. Не се опитвайте да зареждате обикновени (неакумулаторни) батерии. При зареждане на други акумулаторни батерии съществува опасност от пожар и/или експлозия.



Предпазвайте зарядното устройство от дъжд и влага. Проникването на вода в зарядното устройство увеличава опасността от токов удар.

- ▶ **Поддържайте зарядното устройство чисто.** Съществува опасност от токов удар вследствие на замърсяване.
- ▶ **Винаги преди ползване проверявайте зарядното устройство, кабела и щепсела.** Ако установите повреди, не ползвайте зарядното устройство. Не се опитвайте сами да отворите зарядното устройство; допускате ремонти да бъдат извършвани само от квалифицирани техници и само с използване на оригинални резервни части. Повредени зарядни устройства, кабели и щепсели увеличават опасността от токов удар.
- ▶ **Не оставяйте зарядното устройство да работи върху леснозапалима повърхност (напр. хартия, плат и т.н.), респ. в леснозапалима среда.** Поради нагряването на зарядното устройство по време на работа съществува опасност от пожар.
- ▶ **Не покривайте вентилационните отвори на зарядното устройство.** В противен случай зарядното ус-

ройство може да прегрее и да престане да функционира нормално.

- ▶ За по-голяма електрическа сигурност се препоръчва да бъде включен дефектнотоков прекъсвач с макс. ток на задействане 30 mA. Винаги преди започване на работа проверявайте дефектнотоковия прекъсвач

Транспортиране и съхраняване

- ▶ Изключете машината и преди транспортиране се уверете, че изваждащата се ръкохватка е блокирана.



Бъдете внимателни при вдигане и пренасяне на машината, особено ако резервоарът е пълен. Проверете дали изваждащата се ръкохватка е блокирана здраво. За да повдигнете машината, използвайте изваждащата се ръкохватка и долната предна ръкохватка. При повдигане внимавайте да заемате правилна позиция на гърба. Сгъвайте колената и дръжте гърба изправен.

- ▶ Придвижвайте машината внимателно през канали и по стълби. Когато е пълна с вода, машината е тежка.
- ▶ Преди прибиране за съхранение изпразвайте водата от резервоара и помпата.

Техническо обслужване





- ▶ Преди да извършвате техническо обслужване на машината, я изключвайте и изваждайте акумулаторната батерия.
- ▶ Допуска се ремонтни дейности да бъдат извършвани само от оторизирани сервизи на фирма Бош.

Допълнителни приспособления и резервни части

► Допуска се използването само на допълнителните приспособления и резервни части, посочени от производителя. Оригиначните приспособления и резервни части гарантират безпроблемното функциониране на електроинструмента.

Символи

Символите по-долу са важни при четенето и за разбирането на ръководството за експлоатация. Моля, запомнете символите и тяхното значение. Правилното интерпретиране на символите ще Ви помогне да използвате Вашата машина по-добре и по-сигурно.

Символ	Значение
	Посока на движение
	Посока на реакцията
	Включване
	Изключване
	Допълнителни приспособления/резервни части

Предназначение на електроинструмента

Електроинструментът е предназначен за ползване в домашни условия, за почистване на автомобили, инструменти, прозорци, лодки, велосипеди, кучета (в режим на ниско налягане), дворни играчки, мокри помещения, градинска мебел и др.п.

За всяка конкретна дейност трябва да бъдат настроени подходящи струя и налягане.

Изобразени елементи (вижте фигури А и В)

Номерирането на изобразените компоненти се отнася до фигурите на графичните страници.

- (1) Глава на дюзата
- (2) Спусък
- (3) Щуцер за маркуча на пистолета
- (4) Маркуч

- (5) Четка
- (6) Светлинен индикатор за състоянието на акумулаторната батерия
- (7) Ниша за поставяне на предмети
- (8) Предна ръкохватка
- (9) Изходящ отвор за водата
- (10) Филтър (под капачката на резервоара)
- (11) Капачка на резервоара
- (12) Превключвател за налягането
- (13) Пусков прекъсвач
- (14) Капак на кутията за акумулаторна батерия
- (15) Бутон за освобождаване на капака на акумулаторната батерия
- (16) Механизъм за блокиране на изваждащата се ръкохватка
- (17) Изваждаща се ръкохватка
- (18) Пистолет за пръскане
- (19) Акумулаторна батерия^{А)}
- (20) Освобождаващ бутон за акумулаторната батерия
- (21) Зарядно устройство^{А)}

А) Изобразените на фигурите и описаните допълнителни приспособления не са включени в стандартната комплектация на уреда. Изчерпателен списък на допълнителните приспособления можете да намерите съответно в каталога ни за допълнителни приспособления.

Технически данни

Акумулаторна водоструйна машина		Fontus
Каталожен номер		3 600 HB6 0..
Номинално напрежение	V	18
Номинална мощност	W	180
Клас на защита		III, IP X4
Макс. налягане	MPa	1,5
Номинално налягане	MPa	1,2
Макс. температура на водата	°C	50
Маса съгласно ЕРТА-Procedure 01:2014	kg	9,8
Сериен номер	Вижте серийния номер (табелка) на машината	
Допустима температура на околната среда		
- при зареждане	°C	0 ... +45
- по време на работа и при съхраняване	°C	-20 ... +50
Акумулаторна батерия		Литиево-йонна

Акумулаторна водоструйна машина Fontus

Каталожен номер/капацитет		
- 2 607 337 187	Ah	1,5
- 2 607 337 211	Ah	2,0
- 2 607 337 199	Ah	2,5
- 1 607 A35 07H	Ah	4,0
- 1 607 A35 01Y	Ah	6,0
Номинално напрежение	V	18
Брой на клетките в акумулаторната батерия		
- 2 607 337 187		5
- 2 607 337 211		5
- 2 607 337 199		5
- 1 607 A35 07H		10
- 1 607 A35 01Y		10

Зарядно устройство AL 1815 CV AL 1830 CV

Каталожен номер			
2 607 226 ...	EU	... 077	... 965
2 607 226 ...	UK	... 079	... 967
Заряден ток	A	1,5	3,0
Време за зареждане (при напълно разреждана акумулаторна батерия)			
- Акумулаторна батерия с 1,5 Ah	min	63	33
- Акумулаторна батерия с 2,0 Ah	min	84	45
- Акумулаторна батерия с 2,5 Ah	min	105	60
- Акумулаторна батерия с 4,0 Ah	min	160	95
- Акумулаторна батерия с 6,0 Ah	min	230	130
Маса съгласно EPTA-Procedure 01:2014	kg	0,38	0,40
Клас на защита		□/II	□/II

Информация за излъчван шум и вибрации

Стойностите за излъчвания шум са определени съгласно **EN 60745-2-54**.

Оцененото равнище A на генерирания от електроинструмента шум обикновено е: Равнище на звуковото налягане **61 dB(A)**; мощност на звука **74 dB(A)**. Неопределеност $K = 3$ dB.

Пълната стойност на вибрациите a_h (векторната сума по трите направления) и неопределеността K са определени съгласно **EN 60745-2-54**: $a_h < 2,5 \text{ m/s}^2$, $K = 1,5 \text{ m/s}^2$.

Монтиране и работа

Изображение/цел на действието	Фигура	Страница
Изобразени елементи	A	216
Окомплектовка	B	217
Пълнене на резервоара	C	217
Зареждане и поставяне на акумулаторната батерия	D	218
Пренасяне и транспортиране	E	218
Включване на маркуча	F	219
Включване	G	219
Регулиране на силата на струята	H	220
Видове струя	I	220
Ползване на четка	J	221
Изключване	K	222
демонтиране на маркуча		
Изваждане на акумулаторната батерия	L	222
Техническо обслужване	M	223
Съхраняване	N	223
Допълнителни приспособления	O	224

Включване

Зареждане на акумулаторната батерия

► **Внимавайте за захранващото напрежение! Напрежението на захранващата мрежа трябва да съответства на данните, написани на табелката на зарядното устройство. Зарядни устройства, обозначени с 230 V, могат да бъдат захранвани и с 220 V.**

Акумулаторната батерия има температурен контрол, който позволява зареждането само в диапазона между 0 °C и 45 °C. Така се увеличава дълготрайността ѝ.

Упътване: Акумулаторната батерия се доставя частично заредена. За да се достигне пълния капацитет на акумулаторната батерия, преди първото ползване на електроинструмента заредете акумулаторната батерия докрай в зарядното устройство.

Литиево-йонната акумулаторна батерия може да бъде зареждана във всеки момент, без това да намалява дълготрайността ѝ. Прекъсване на зареждането не ѝ вреди.

Литиево-йонната батерия се предпазва от дълбоко зареждане от системата „Electronic Cell Protection (ECP)“.

При изтощена акумулаторна батерия електроинструментът се изключва с помощта на предпазен прекъсвач: Помпата спира.

След автоматично изключване на електроинструмента не продължавайте да натискате пусковия прекъсвач. Може да повредите акумулаторната батерия.

Спазвайте указанията за изхвърляне на акумулаторните батерии.

Поставяне/изваждане на акумулаторната батерия (вижте фигури D и L)

Упътване: Ако се използват неподходящи акумулаторни батерии, това може да предизвика неправилно функциониране или повреждане на машината.

Натиснете бутон за освобождаване на кутията на акумулаторната батерия (15), за да отворите капака (14). Поставете заредената акумулаторна батерия (19). Уверете се, че акумулаторната батерия е влязла добре.

Затворете акумулаторната батерия и се уверете, че бутонът за затваряне на капака (15) се е заключил с прещракване. По време на работа капакът на кутията за акумулаторната батерия (14) предпазва акумулаторната батерия от напръскване с вода.

Натиснете бутон за освобождаване на кутията на акумулаторната батерия (15), за да отворите капака (14). За изваждане на акумулаторната батерия (19) от машината натиснете бутон за освобождаване на акумулаторната батерия (20) и я издърпайте.

Зареждане

Процесът на зареждане започва веднага след като щепселът на зарядното устройство бъде включен в контакта и акумулаторната батерия (19) бъде поставена в зарядното устройство (21).

Благодарение на интелигентния процес на зареждане състоянието на акумулаторната батерия се разпознава и тя се зарежда с оптималния ток за текущите си температура и напрежение.

Така животът на акумулаторната батерия се удължава, а при съхраняване върху зарядното устройство тя е винаги напълно заредена.

Значение на светлинните индикатори (Al 1815 CV)

Мигащ светодиод за зареждане на акумулаторната батерия

 Процесът на бързо зареждане се указва чрез мигане на светодиодния индикатор.

Непрекъснато светещ светодиод за зареждане на акумулаторната батерия

 **Непрекъснатото светене** на светодиода указва, че акумулаторната батерия е заредена напълно или че температурата на акумулаторната батерия е извън допустимия интервал за зареждане, поради което в момента акумулаторната батерия не се зарежда.

Когато температурата попадне в допустимия температурен интервал, процесът на зареждане започва.

Непрекъснато светене на светодиода, когато няма поставена акумулаторна батерия, указва, че щепселът е включен в захранващата мрежа и зарядното устройство е готово за работа.

Значение на светлинните индикатори (Al 1830 CV)

Бързо мигащ зелен светодиод за зареждане на акумулаторната батерия

 Процесът на бързо зареждане се сигнализира чрез **бързо мигане** на **зеления** светодиод на акумулаторната батерия.

Упътване: Режимът на бързо зареждане се включва само ако температурата на акумулаторната батерия е в допустимия диапазон, вижте раздела Технически данни.

Бавно мигащ зелен светодиод за зареждане на акумулаторната батерия

 При степен на зареждане на акумулаторната батерия припл. 80% **зеленият** светодиод за зареждане на акумулаторната батерия **мига бавно**.

Акумулаторната батерия може да бъде извадена и ползвана веднага.

Непрекъснато светещ зелен светодиод за зареждане на акумулаторната батерия

 **Непрекъснато светещ зелен** светодиод за зареждане на акумулаторната батерия показва, че тя е напълно заредена.

Непрекъснато светене на светодиода, когато няма поставена акумулаторна батерия, указва, че щепселът е включен в захранващата мрежа и зарядното устройство е готово за работа.

Непрекъснато светещ червен светодиод за зареждане на акумулаторната батерия

 **Непрекъснатото светене** на **червения** светодиод указва, че температурата на акумулаторната батерия е извън допустимия диапазон за зареждане, вижте раздел Технически данни. Когато температурата достигне допустимия интервал за зареждане, зарядното устройство се включва автоматично в режим за бързо зареждане.

Мигащ червен светодиод за зареждане на акумулаторната батерия

 **Мигащ червен** светодиод за зареждане на акумулаторната батерия указва за наличие на друг дефект в процеса на зареждане, вижте раздел Дефекти - причини и отстраняване.

Обслужване

Включване

Наливайте в резервоара само прясна вода. Уверете се, че филтърът (10) е поставен и не е повреден (вижте фигура С).

Включете маркуча (4) към изходящия отвор за водата (9) и към пистолета за пръскане (18) (вижте фигура F).

Изберете желаната струя чрез завъртане на главата на дюзата (1) (вижте фигура I).

С превключвателя (12) изберете желаната сила на струята (вижте фигура H).

Натиснете пусковия прекъсвач (13) и задръжте спусъка (2) натиснат, докато започне да излиза вода (вижте фигура G).

Упътване: Ако след изпразване на резервоара включвате машината за пръв път, докато започне да излиза вода, може да минат 10 секунди.

Функция за автоматично спиране

Електродвигателят се изключва, когато спусъкът (2) на ръкохватката на пистолета бъде отпуснат.

Защита срещу работа на сухо

Електродвигателят се изключва, ако помпата работи повече от 20 секунди без вода

Изключете машината и сипете вода. След това отново включете машината.

Функция за “заспиване”

След 5 без да е работено с нея машината се изключва автоматично.

Монтиране/демонтиране на четка (вижте фигура J)

Четката (5) се поставя на пистолета за пръскане и помага за по-ефективно почистване

Поставете четката върху пистолета за пръскане (18). Вкарайте горната и долната скоба на четката в съответните отвори на пистолета за пръскане.

За демонтиране натиснете долната скоба нагоре и издърпайте четката.

Отстраняване на дефекти

Акумулаторна водоструйна машина

Симптоми	Възможна причина	Отстраняване
Електродвигателят не се включва	Акумулаторната батерия е разредена	Заредете акумулаторната батерия
	Акумулаторната батерия е твърде студена/гореща	Оставете акумулаторната батерия да се затопли/охлади
	Машината е замръзнала	Изчакайте машината да се разтопи.
Налягането пулсира	Блокирала дюза	Почистете дюзата
	Въздух в помпата	Оставете машината да работи в режим на високо налягане с душ-струя, докато въздухът излезе от системата.
Електродвигателят работи, но налягането е ограничено или няма работно налягане	Резервоарът за вода е празен	Сипете вода в резервоара
	Помпата не е подготвена	Задръжте спусъка натиснат, за да излезе въздуха
Индикаторът за напрежение свети, но помпата не работи	Активирала се е защитата срещу работа на сухо	Изключете машината, сипете вода в резервоара и включете отново машината
	Машината се изключва	Активирала се е функцията “заспиване” Акумулаторната батерия е разредена
Системата за високо налягане не е уплътнена	Помпата не е уплътнена	Малко протичане на вода е допустимо; при интензивен теч се обърнете към оторизиран сервиз
	Съединенията пропускат	Проверете дали съединенията са направени правилно
	Капачката на резервоара не уплътнява	Проверете дали капачката на резервоара е затворена правилно

Симптоми	Възможна причина	Отстраняване
Електродвигателят се включва в режим на готовност	Помпата, пистолетът за пръскане или маркучът пропускат	При повтарящо се включване в режим на готовност се обърнете към оторизиран сервиз
маркучът не може да се извади	Когато машината е включена, вследствие наличието на налягане необходимата сила е по-голяма.	Изключете машината, след това натиснете спусъка, за да премахнете налягането

Акумулаторна батерия и зарядно устройство

Симптоми	Възможна причина	Отстраняване
Червеният светодиод мига	Акумулаторната батерия не е поставена (правилно)	Поставете правилно акумулаторна батерия на зарядното устройство
Не е възможно зареждане	Контактите на акумулаторната батерия са замърсени	Почистете контактите на акумулаторната батерия, напр. чрез неколкотократно ѝ изваждане и вкарване в гнездото, респ. заменете акумулаторната батерия
	Акумулаторната батерия е повредена	Заменете акумулаторната батерия
Индикаторите за зареждане не светят	Щепселът на зарядното устройство не е вкаран в контакта (правилно)	Вкарайте (докрай) щепсела в контакта
	Контактът, захранващият кабел или зарядното устройство са дефектни	Проверете захранващото напрежение, ако е необходимо занесете зарядното устройство за проверка в оторизиран сервиз за електроинструменти на Бош

Поддържане, съхраняване и транспортиране

Изключете машината и натиснете спусъка, за да излезе водата от маркуча

Отделете маркуча от пистолета за пръскане и изходящия отвор за вода. Пистолетът за пръскане, четката и маркучът могат да бъдат съхранявани на машината

Изсипете водата от системата и извадете акумулаторната батерия

Клиентска служба и консултация относно употребата

www.bosch-pt.de

Моля, при въпроси и при поръчване на резервни части винаги посочвайте 10-цифрения каталожен номер, изписан на табелката на уреда.

Транспортиране

Включените в окомплектовката литиево-йонни акумулаторни батерии са в обхвата на изискванията на нормативните документи, касаещи продукти с повишена опасност. Акумулаторните батерии могат да бъдат транспортирани от потребителя на публични места без допълнителни разрешителни.

При транспортирани от трети страни (напр. при въздушен транспорт или ползване на куриерски услуги) има специални изисквания към опаковането и обозначаването им.

За целта при подготовката на пакетиранието се консултирайте с експерт в съответната област.

Изпращайте акумулаторни батерии само ако корпусът им не е повреден. Изолирайте контактните клеми с изолирбанд и опаковайте акумулаторната батерия така, че да не може да се премества в опаковката. Моля, спазвайте и изискванията на местното законодателство.

Бракуване



Електроинструментите, акумулаторните батерии и допълнителните приспособления трябва да бъдат предавани за оползотворяване на съдържащите се в тях суровини.



Не изхвърляйте електроинструменти и акумулаторни или обикновени батерии при битовите отпадъци!

Само за страни от ЕС:

Съгласно Европейска директива 2012/19/ЕС относно излязла от употреба електрическа и електронна апаратура и съгласно Европейска директива 2006/66/ЕО акумулаторни или обикновени батерии, които не могат да се използват повече, трябва да се събират отделно и да бъдат подлагани на подходяща преработка за оползотворяване на съдържащите се в тях суровини.

Akkus/Batterien:

Литиево-йонни:

Моля, спазвайте указанията в раздела Транспортиране.

Македонски

Безбедносни напомени

► ПРЕДУПРЕДУВАЊЕ! Прочитајте ги сите безбедносни предупредувања и упатства.

Непочитувањето на безбедносните предупредувања и упатства може да доведе до електричен удар, пожар и/или сериозни повреди.

Толкување на симболите на уредот



Општи безбедносни правила.



Прочитајте го упатството за употреба.



Никогаш не насочувајте ја пералката директно кон луѓе, животни, електрични уреди или компоненти.

Ракување

- Ракувачот мора да ракува со уредот во склад со прописите. При ракувањето со уредот мора да ги земе пред вид конкретните услови. При работата мора да внимава на другите личности, а посебно на децата.
- Не дозволувајте им на деца, личности со ограничени физички, сензорни или психички ограничувања и/или недостаток на знаење или на личности

незапознаени со ова упатство да го употребуваат уредот. Локалните прописи можат да ја ограничат возраста на ракувачот.

- Децата треба да бидат под надзор да не си играат со уредот.
- Ракувачот е одговорен за трети лица во полето на работа. Не насочувајте го млазот кон лица или животни во околината.

Примена

- Сите компоненти во работниот простор коишто пренесуваат струја мора да бидат заштитени од прскање на вода.
- Не прскајте азбестни и други материјали коишто се штетни по здравјето.
- Користете го уредот само кога батеријата е затворена. Така е батеријата заштитена од прскање вода.
- Пред употреба проверете дали уредот и дополнителната опрема се во функционална состојба и дали се безбедни за употреба. Не користете го уредот доколку не е во одлична состојба.
- Уредот мора да стои на цврста подлога.
- Не користете го уредот со течни растворувачи, неразредени киселини, ацетон или други средства како бензин, разредувачи или горивна нафта, бидејќи нивните испарувања се

лесно запалливи, експлозивни и отровни.

- ▶ Никогаш не полнете го резерварот а гориво без филтер или кога филтерот е оштетен.
- ▶ **Не вршете промени на уредот.** Несоодветните модификации може да влијаат на безбедноста на Вашиот уред, предизвикувајќи зголемена бучава и вибрации и лоши перформанси.
- ▶ Не насочувајте го млазот кон лицето на луѓе или животни.
- ▶ Никогаш не ставајте го уредот под вода за да го наполните резерварот.
- ▶ Некои предмети можат да отскокнат поради високиот притисок на млазот. Ако е потребно, носете лична заштита, на пример заштитни наочари.
- ▶ Користете само свежа (не солена) вода за полнење на резерварот за вода.

Напомени за оптимално користење на батериите

- ▶ **Не ја отворајте батеријата.** Постои опасност од краток спој.



Заштитете ја батеријата од топлина, на пр. од долготрајно изложување на сончеви зраци, оган, вода и влага. Постои опасност од експлозија.



- ▶ Доколку се оштети батеријата или не се користи правилно, од неа може да излезе пара. Внесете свеж воздух и доколку има повредени побарајте помош од лекар. Парата може да ги надразни дишните патишта.
- ▶ Користете ја батеријата само за поврзување со Вашиот Bosch производ. Само на тој начин батеријата ќе се заштити од опасно преоптоварување.

- ▶ Батеријата може да се оштети од острите предмети како на пр. клинци или одвртувач или со надворешно влијание. Може да дојде до внатрешен краток спој и батеријата може да се запали, да пушти чад, да експлодира или да се прегрее.
- ▶ Не предизвикувајте краток спој на батеријата. Инаку, постои опасност од експлозија.
- ▶ Повремено чистете ги отворите за проветрување на батеријата со мека, чиста и сува четка.

Безбедносни напомени за полначи



Прочитајте ги сите безбедносни предупредувања и упатства.

Непочитувањето на безбедносните предупредувања и упатства може да доведе до електричен удар, пожар и/или сериозни повреди.

Чувајте ги сите безбедносни предупредувања и упатства за идни консултации.

Користете го полначот само откако ќе ги проучите сите функции и може да ги примените истите без ограничувања или откако ќе ги добиете потребните упатства.

- ▶ Не дозволувајте им на деца, личности со ограничени физички, сензорни или психички ограничувања и/или недостаток на знаење или на личности незапознаени со ова упатство да го употребуваат уредот. Државните прописи можат да ја ограничат возраста на ракувачот.
- ▶ **Надгледувајте ги децата.** Така ќе се осигурате дека децата нема да си играат со полначот.
- ▶ Полнете само Bosch литиум-јонски акумулатори со капацитет од **1,5 Ah** (од **3** акумулаторски ќелии). Напонот на батеријата мора да одговара на напонот за полнење на батеријата на полначот. Не пробувајте да полните батерии кои не се полнливи. Во спротивно, постои ризик од пожар и од експлозија.



Полначот држете го подалеку од дожд и влага. Навлегувањето на вода во полначот го зголемува ризикот од електричен удар.

- ▶ **Одржувајте ја чистотата на полначот.** Доколку се извалка, постои опасност од електричен удар.
- ▶ **Пред секое користење, проверете ги полначот, кабелот и приклучокот. Не го користете полначот, доколку забележите оштетувања. Не го отворајте сами полначот и оставете го на поправка кај квалификуван стручен персонал кој ќе користи само оригинални резервни делови.** Оштетениот полнач, кабел и приклучок го зголемува ризикот за електричен удар.
- ▶ **Не го користете полначот на лесно запалива подлога (на пр. хартија, текстил итн.) одн. во запалива околина.** Постои опасност од пожар заради затоплувањето на уредот што произлегува при полнењето.
- ▶ **Не ги покривајте отворите за проветрување на полначот.** Инаку полначот може да се прегрее и да не функционира правилно.
- ▶ За зголемена електрична безбедност, препорачуваме употреба на уред за резидуална струја со макс. јачина на струја од 30 mA. Секогаш проверете ја Физаштитната склопка пред употреба.

Транспорт и складирање

- ▶ Пред транспорт, исклучете го уредот и проверете дали рачката која се повлекува е заклучена.



Бидете внимателни при подигнување и носење на уредот, особено кога

резерварот за вода е полн. Проверете дали рачката која се повлекува е безбедно заклучена. Користете ја рачката за повлекување и долната, предна рачка за да го подигнете уредот. При подигнување на уредот, внимавајте на правилното држење на кичмата. Клекнете од колената и држете го грбот прав.

- ▶ Преку нагиби или скали уредот носете го внимателно. Уредот е тежок кога е полн со вода.

- ▶ Пред складирање, испразнете го резерварот за вода и пумпниот систем.

Одржување

- ▶ Исклучете го уредот и извадете ја батеријата пред секое одржување.
- ▶ Поправките на уредот се вршат само во овластен Бош сервис.

Додатна опрема и резервни делови

- ▶ Може да се користат само додатна опрема и резервни делови одобрени од производителот на уредот. Оригиналната додатна опрема и оригиналните резервни делови гарантираат дека уредот може да се користи безбедно и без расипување.

Ознаки

Следните симболи се важни за читање и разбирање на упатството за употреба. Ве молиме прочетете ги симболите и нивното значење. Правилната интерпретација на ознаките Ви помага подобро и побезбедно да го користите уредот.

Ознака	Значење
	Правец на движење
	Правец на реакција
	Вклучување
	Исклучување
	Додатна опрема/резервни делови

Употреба со соодветна намена

Уредот е наменет за куќна употреба, за чистење возила, алат, прозорци, пловила, точаџи, кучиња (во модулот на низок притисок), играчки за надвор, пластеници, градинарски мебел и слично.

За секоја задача на чистење, модулот на притисок и мустрата на прскање треба да биде правилно наштелувана.

устрација на компоненти (види слики А и D)

Нумерирањето на сликите со компоненти се однесува на приказот на продолжетокот за муницијата на графичката страница.

- (1) Глава на прскалката
- (2) Активатор
- (3) Пиштол за приклучок на цревето
- (4) Црево
- (5) Четка
- (6) Приказ за наполнетост на батеријата
- (7) Кутија
- (8) Предна дршка
- (9) Излез за вода
- (10) Филтер (под капачето на резерварот)
- (11) Капаче на резерварот
- (12) Копче за сила на притисокот
- (13) Прекинувач за вклучување/исклучување
- (14) Капак за батеријата
- (15) Отклучување на батеријата
- (16) Заклучување на рацката што се извлекува
- (17) Рачка што се извлекува
- (18) Пиштол за прскање
- (19) Батерија^{A)}
- (20) Копче за отворање на батеријата
- (21) Полнач^{A)}

A) Илустрираната или опишана опрема не е дел од стандардниот обем на испорака. Целосната опрема може да ја најдете во нашата Програма за опрема.

Технички податоци

Батериска високопритисна пералка		Fontus
Број на дел/артикл		3 600 HB6 0..
Номинален напон	V	18
Номинална моќност	W	180
Класа на заштита		III, IP X4
Макс. притисок	MPa	1,5
Номинален притисок	MPa	1,2
максимална температура на водата	°C	50

Батериска високопритисна пералка

Тежина согласно ЕРТА-Procedure 01:2014	кг	9,8
--	----	-----

Сериски број (Serial Number)	Види го серискиот број (сервисна плочка) на уредот
------------------------------	--

дозволена температура на околината		
– при полнење	°C	0 ... +45
– при употреба и складирање	°C	-20 ... +50

Батерија Литиум-јонска

Број на артикл/Капацитет		
– 2 607 337 187	Ah	1,5
– 2 607 337 211	Ah	2,0
– 2 607 337 199	Ah	2,5
– 1 607 A35 07H	Ah	4,0
– 1 607 A35 01Y	Ah	6,0
Номинален напон	V	18

Број на батериски ќелии		
– 2 607 337 187		5
– 2 607 337 211		5
– 2 607 337 199		5
– 1 607 A35 07H		10
– 1 607 A35 01Y		10

Полнач AL 1815 CV AL 1830 CV

Број на дел/артикл			
2 607 226 ...	EU	... 077	... 965
2 607 226 ...	UK	... 079	... 967
Струја за полнење	A	1,5	3,0

Време на полнење (празна батерија)			
– Батерија со 1,5 Ah	мин	63	33
– Батерија со 2,0 Ah	мин	84	45
– Батерија со 2,5 Ah	мин	105	60
– Батерија со 4,0 Ah	мин	160	95
– Батерија со 6,0 Ah	мин	230	130
Тежина согласно ЕРТА-Procedure 01:2014	кг	0,38	0,40
Класа на заштита		□ / II	□ / II

Информации за бучава/вибрации

Утврдени вредности на емисија на бучава
EN 60745-2-54.

Измереното А ниво на бучава изнесува обично: Ниво на звучен притисок **61 dB(A)**; ниво на звучна моќност **74 dB(A)**. Несигурност $K = 3 \text{ dB}$.

Вкупните вредности на вибрации ах (векторска сума од три насоки) и несигурност К утврдени соодветно
EN 60745-2-54: $a_h < 2,5 \text{ m/s}^2$, $K = 1,5 \text{ m/s}^2$.

Монтажа и користење

Приказ/Цел на ракувањето	Слика	Страна
Илустрација на компоненти	A	216
Обем на испорака	B	217
Полнење на уредот за вода	C	217
Полнење и замена на батеријата	D	218
Носење и транспорт	E	218
Поврзување на цревето	F	219
Вклучување	G	219
Прилагодување на јачината на млазот	H	220
Варијанти-мустри на прскање	I	220
Користење на четката	J	221
Исклучување демонтирање на цревето	K	222
Вадење на батеријата	L	222
Одржување	M	223
Складирање	N	223
Опрема	O	224

Вклучување

Полнење на батеријата

- ▶ **Внимавајте на електричниот напон! Напонот на изворот на струја мора да одговара на оној кој е наведен на спецификационата плочка на полначот. Полначите означени со 230 волти исто така може да се користат и на 220 волти.**

Батеријата е опремена со температурен монитор кој дозволува полнење само на температури од 0°C до 45°C степени. Така се обезбедува долготрајност на батеријата.

Напомена: Батеријата се испорачува полу-наполнета. За да ја наполните целосно батеријата, пред првата употреба ставете ја на полнач додека не се наполни целосно.

Литиум-јонските батерии може да се наполнат во секое време, без да се намали нивниот рок на употреба.

Прекиниот при полнењето не ѝ наштетува на батеријата.

Литиум-јонската батерија е заштитена од длабинско празнење со „Electronic Cell Protection (ECP)“. Доколку

батеријата е празна, електричниот апарат се исклучува со заштитен прекинувач: Пумпата ќе се исклучи.

По автоматското исклучување на уредот, не притискајте на прекинувачот за вклучување/исклучување. Батеријата може да се оштети.

Внимавајте на напомените за отстранување на батериите.

Заменете/извадете ја батеријата (види слики D и L)

Напомена: Користењето на несоодветни батерии може да доведе до погрешно функционирање или до оштетување на уредот.

Притиснете го копчето за ослободување на батеријата **(15)**, за да се отвори капакот **(14)**. Повторно ставете ја батеријата **(19)**. Проверете дали батеријата е правилно вклопена.

Затворете го просторот за батеријата и проверете дали е заклучена бравата за ослободување на батеријата **(15)**. Капакот за батеријата **(14)** ја штити батеријата од прскање на вода во тек на употребата.

Притиснете го копчето за ослободување на батеријата **(15)**, за да се отвори капакот **(14)**. За вадење на батеријата **(19)** од уредот, притиснете го копчето за вадење на батеријата **(20)** и извадете ја батеријата.

Полнење

Полнењето започнува кога полначот е приклучен во утикач и батеријата **(19)** е вметната во полначот **(21)**.

Поради интелигентниот процес на полнење, автоматски се препознава состојбата на наполнетост на батеријата и ќе биде наполнета со оптималниот капацитет во зависност од температурата и напонот на батеријата.

Така се негува батеријата и при чување во полначот постојано е наполнета.

Значење на индикаторите (AI 1815 CV)

Трепка индикаторот за наполнетост на батеријата

 **Charge** Полнењето се означува со индикаторот за полнење на батеријата.

Постојано светење на индикаторот за наполнетост на батеријата

 **Full** Трајно светло на приказот за наполнетост на батеријата сигнализира дека батеријата е целосно наполнета или дека температурата на батеријата е надвор од дозволените граници на температура за полнење и затоа не може да се наполни. Штом се постигне дозволената граница на температура, батеријата ќе се полни.

Откако ќе ја извадите батеријата **трајното светло** на приказот за полнење на батеријата, сигнализира дека струјниот приклучок е сеуште приклучен на сидната дозна и полначот е подготвен за работа.

Значење на индикаторите (AL 1830 CV)

Трепка (брзо) зелениот индикатор за наполнетост

 **Charge** Процесот на брзо полнење се сигнализира со **брзо трепкање** на **зелениот** приказ за полнење на акумулаторот.

Напомена: Брзото полнење е можно само ако температурата на батеријата е во границите на дозволената температура, види го делот „Технички податоци“.

Трепка (полека) зелениот индикатор за наполнетост

 **GO 80%** При наполнетост на батеријата од околу 80%, зеленото светло трепка полека.

Батеријата може да се извади и веднаш да се користи.

Постојано зелено светло на индикаторот за наполнетост

 **Full** **Трајното светло** на зелениот приказ на батеријата сигнализира дека батеријата е целосно наполнета.

Откако ќе ја извадите батеријата **трајното светло** на приказот за полнење на батеријата сигнализира дека струјниот приклучок е сеуште приклучен на сидната дозна и полначот е подготвен за работа.

Постојано црвено светло на индикаторот за наполнетост

 **Трајното светло на црвениот** приказ за полнење на батеријата сигнализира дека температурата е надвор од дозволените граници на полнење, видете во делот „Технички податоци“. Веднаш штом се постигнат дозволените граници на температура, полначот се префрла автоматски на брзо полнење.

Трепка индикаторот за наполнетост на батеријата

 **Трепкање** на црвениот индикатор за наполнетост на батеријата сигнализира друга препрека во процесот на полнење, види во делот „Причини и помош“.

Ракување

Стартување

За полнење на резерварот за вода, секогаш користете свежа вода. Проверете дали филтерот **(10)** е потрошен или оштетен (види слика **C**).

Прицврстете го цревото **(4)** на излезот за вода **(9)** и на пиштолот за прскање **(18)** (види слика **F**).

Одберете ја саканата мустра на прскање со вртење на главата на прскалката **(1)** (види слика **I**).

Изберете ја саканата јачина на прскање на прекинувачот **(12)** (види слики **H**).

Притиснете го прекинувачот за вклучување и исклучување **(13)** и држете го чкрапалото **(2)** притиснат, додека не потече вода (види слика **G**).

Напомена: Кога го користите уредот за прв пат, може да треба до 10 секунди додека не повлече и не потече вода.

Аутостоп функција

Моторот на уредот автоматски се исклучува кога се отпушта чкрапалото **(2)**.

Заштита од работа во празно

Моторот се исклучува ако пумпата работи без вода подолго од **20** секунди.

Исклучете го уредот и повторно наполнете го резерварот. Потоа повторно вклучете го уредот.

Функција-спиене

Уредот се исклучува сам после **5** минути неупотребување.

Монтажа/демонтажа на четката (види слика **J**)

Четката **(5)** се користи на пиштолот за прскање и го прави чистењето поефикасно.

Ставете ја четката право на пиштолот за прскање **(18)**.

Вметнете ги горната и долната клема на четката во нивните соодветни отвори на пиштолот за прскање.

За ослободување, притиснете ја долната клема нагоре и извлечете ја четката.

Отстранување грешки

Батериска високопритисна пералка

Проблем	Можна причина	Помош
Моторот не се вклучува	Празна батерија	Наполнете ја батеријата
	Батеријата е премногу топла/ладна	Пуштете батеријата да се загрее/олади
	Уредот е замрзнат	Почекајте додека не се одмрзне уредот
Притисокот пулсира	блокирана млазница	Исчистете ја млазницата
	Воздух во пумпата	Оставете го уредот во модул на турбо притисок со млазницата за туширање, додека воздухот не излезе од системот

Проблем	Можна причина	Помош
Моторот работи, но има мал или нема никаков притисок	Резерварот е празен	Наполнете го резерварот
	Пумпата не е спремна	Држете го чкрапалото притиснато додека не излезе воздухот
Сијаличката се пали, но пумпата повеќе не работи	Била активирана заштита од сушење	Исклучете го уредот, наполнете го резервоарот за вода и повторно вклучете го уредот
Уредот се исклучува	Била активирана функцијата спиење	Притиснете го копчето за вклучување/исклучување
	Празна батерија	Наполнете ја батеријата
Уредот пропушта вода	Пумпата пропушта вода	Мало пропуштање е дозволено; при поголеми пропуштања контактирајте го овластениот застапник
	Приклучоците пропуштаат вода	Проверете дали се сите приклучоци правилно монтирани
	Приклучокот на резерварот пропушта вода	Проверете дали приклучокот на резерварот е правилно заклучен
Моторот работи во модулот на мирување	Пумпата, пиштолот за прскање или цревето пропуштаат	Во случај на упорни неуспеси во модул на мирување, контактирајте ја службата за корисници
Цревето не може да се отстрани	Ако уредот сеуште е вклучен, притисокот во уредот ја зголемува потребната сила.	Исклучете го уредот, а потоа притиснете го копчето за ослободување на притисокот

Батерија и полнач

Проблем	Можна причина	Помош
Трепка црвениот индикатор на батеријата	Батеријата не е (правилно) вметната	Вметнете ја батеријата правилно во уредот
	Контактите на батеријата се извалкани	Исчистете ги контактите на батеријата; на пр. повеќе пати вметнете ја и извадете ја батеријата, по потреба заменете ја
Не евозможен процес на полнење	Дефектна батерија	Менување на батеријата
Индикаторот за наполнетост на батеријата не свети	Струјниот приклучок на полначот не е (правилно) вметнат	Струјниот приклучок (целосно) е вметнат во сидната дозна
	Сидната дозна, струјниот кабел или полначот се дефектни	Проверете го струјниот напон, а полначот оставете го на проверка во авторизирана сервисна служба за Bosch-електрични алати

Одржување, складирање и транспорт

Исклучете го уредот и притиснете го чкрапалото за да се испразни водата што е останата во цревето.

Исклучете го цревето од пиштолот за прскање и излезот за вода. Пиштолот за прскање, четката и цревето може да се чуваат на уредот.

Испразнете ја водата од системот и извадете ја батеријата.

Сервисна служба и совети при користење

www.bosch-pt.de

За сите прашања и нарачки на резервни делови, Ве молиме наведете го 10-цифрениот број од спецификационата плочка на производот.

Македонија

Д.Д.Електрис
Сава Ковачевиќ 47Њ, број 3
1000 Скопје
Е-пошта: dimce.dimcev@servis-bosch.mk
Интернет: www.servis-bosch.mk
Тел./факс: 02/ 246 76 10
Моб.: 070 595 888

Транспорт

Литиум-јонските батерии подлежат на барањата на Законот за опасни материјали. Батериите може да се

транспортираат само од страна на корисникот, без потреба од дополнителни квалификации.

При пренос на истите од страна на трети лица (на пр. воздушен транспорт или шпедиција) неопходно е да се внимава на специјалните напомени на амбалажата и ознаките. Во таков случај, при подготовката на пратката мора да се повика експерт за опасни супстанции.

Транспортирајте ги батериите само доколку куќиштето е нештетено. Залепете ги отворените контакти и спакувајте ја батеријата на тој начин што нема да се движи во амбалажата. Ве молиме внимавајте на евентуалните дополнителни национални прописи.

Отстранување



Електричните апарати, батериите, опремата и амбалажите треба да се отстранат на еколошки прифатлив начин.



Не ги фрлајте електричните апарати и батериите во домашната канта за ѓубре!

Само за земји во рамки на ЕУ

Според европската регулатива 2012/19/EU електричните апарати што се вон употреба и дефектните или искористените батерии според регулативата 2006/66/ЕС мора одделно да се соберат и да се рециклираат за повторна употреба.

Батерии:

Литиум-јонска:

Прочитајте ги упатствата во поглавието Транспорт.

Srpski

Sigurnosna uputstva

- ▶ **UPOZORENJE! Čitajte savete o sigurnosti i uputstva.** Propusti kod poštovanja saveta o sigurnosti i uputstava mogu prouzrokovati električni udar, požar i/ili teške povrede.

Objašnjenja simbola na baštenskom uređaju



Opšte uputstvo o opasnosti.



Pročitajte uputstvo za rad.



Ne usmeravajte mlaz vode nikada na ljude, životinje, uređaj ili električne delove.

Rad

- ▶ Radnik sme koristiti uređaj samo prema svrsi. Moraju se uzeti u obzir i karakteristike okoline. U radu svesno pazite na druge osobe, posebno decu.
- ▶ Ne dozvolite deci, osobama sa ograničenim fizičkim, čulnim ili duhovnim sposobnostima ili nedostajućim iskustvom i/ili nedostajućim znanjem i/ili sa ovim uputstvima ne davati nikada baštenski uređaj da ga koriste osobe bez poverenja. Nacionalni propisi ograničavaju moguću starost radnika.
- ▶ Decu treba nadzirati i obezbediti, da se ne igraju sa baštenskim uređajem.
- ▶ Radnik je odgovoran i za treća lica u radnom području. Ne usmeravajte pogrešno mlaz na osoblje ili životinje u okolini.

Primena

- ▶ Svi delovi koji provode struju u radnom području moraju biti zaštićeni od prskanja vode.
- ▶ Materijali koji sadrže azbest i drugi koji sadrže materije koje ugrožavaju zdravlje, ne smeju se prskati.
- ▶ Radite sa uredjajem samo, ako je prostor za akumulator zatvoren. Na ovaj način se štiti akumulator od vode koja prska.
- ▶ Uredjaj sa priborom se mora pre upotrebe prekontrolisati u pogledu dobrog stanja i radne sigurnosti. Ako stanje nije besprekorno, nesme se koristiti.
- ▶ Uredjaj mora imati jednu stabilnu podlogu.
- ▶ Ne smeju se upotrebljavati tečnosti koje sadrže rastvarače, nerazblažene kiseline, aceton ili rastvarači uključujući benzin, rastvarače za boje i ulje za grejanje, jer njihove izmaglice su još zapaljive, eksplozivne i otrovne.
- ▶ Ne punitite nikada rezervoar za vodu bez filtra ili kada je filter oštećen
- ▶ **Ne preduzimajte nikakve promene na uredjaju.** Nedozvoljene promene mogu oštetiti sigurnost Vašeg uredjaja i uticati na pojačane šumove i vibracije i lošiji učinak.
- ▶ Ne usmeravajte mlaz vode na lica ljudi ili životinje.
- ▶ Ne uranjajte nikada uredjaj u vodu, da bi napunili rezervoar.

- ▶ Visoki pritisak može objekte odbiti nazad. Nosite ako je potrebno pogodnu ličnu opremu, na primer zaštitne naočare.
- ▶ Koristite samo svežu vodu (nikako vodu koja sadrži so), da bi napunili rezervoar za vodu.

Uputstva za optimalan rad sa akumulatorom

- ▶ **Ne otvarajte bateriju.** Postoji opasnost od kratkog spoja.



Zaštitite akumulator od toplote (na primer i od trajnog sunčevog zračenja), vatre, vode i vlage. Postoji opasnost od eksplozija.



- ▶ **Kod oštećenja i nestručne upotrebe akumulatora mogu izlaziti pare.** Dovodite sveži vazduh i potražite kod tegoba nekog lekara. Pare mogu nadražiti disajne puteve.
- ▶ **Koristite bateriju isključivo sa vašim Bosch proizvodom.** Samo tako se akumulator štiti od opasnog preopterećenja.
- ▶ **Baterija može da se ošteti oštrim predmetima, kao npr. ekserima ili odvijačima zavrtnjeva ili usled dejstva neke spoljne sile.** Može da dođe do internog kratkog spoja i akumulatorska baterija može da izgori, dimi, eksplodira ili da se pregreje.
- ▶ **Ne prespajajte akku kratko.** Postoji opasnost od eksplozija.
- ▶ Čistite povremeno proreze za ventilaciju akumulatora sa mekom, čistom i suvom četkicom.

Sigurnosna uputstva za uredjaje za punjenje



Čitajte savete o sigurnosti i uputstva.

Propusti kod poštovanja saveta o sigurnosti i uputstava mogu prouzrokovati električni udar, požar i/ili teške povrede.

Sačuvajte sve savete o sigurnosti i uputstva za budućnost.

Koristite uredjaj za punjenje samo, ako ste u potpunosti procenili sve funkcije i možete da ih izvedete bez ograničenja ili ako ste dobili odgovarajuća uputstva.

- ▶ Ne dozvolite deci, osobama sa ograničenim fizičkim, čulnim ili duhovnim sposobnostima ili nedostajućim iskustvom i/ili nedostajućim znanjem i/ili sa ovim

uputstvima ne davati nikada baštenski uredjaj da ga koriste osobe bez poverenja. Nacionalni propisi ograničavaju moguću starost radnika.

- ▶ **Kontrolišite decu.** Na taj način se uveravate da se deca ne igraju punjačem.
- ▶ Punite samo Bosch Li-Ion akumulatore kapaciteta od **1,5 Ah** (od **3** Akumulatorskih ćelija). Napon akumulatorske baterije mora da odgovara naponu punjenja za akumulacionu bateriju na punjaču. Nemojte da punite baterije koje nisu za ponovno punjenje. U protivnom, postoji opasnost od požara i eksplozije.



Držite uredjaj za punjenje dalje od kiše ili vlage.

Prodiranje vode u aparat za punjenje povećava rizik od električnog udara.

- ▶ **Održavajte čistoću punjača.** Zbog nečistoće postoji opasnost od električnog udara.
- ▶ **Pre svake upotrebe prekontrolišite punjač, kabl i utikač.** Nemojte da koristite punjač, ukoliko primetite oštećenja. Nemojte samostalno da otvarate punjač i prepustite isključivo stručnom osoblju da vrši popravke i isključivo sa originalnim rezervnim delovima. Oštećeni punjači, kablovi i utikači povećavaju rizik od strujnog udara.
- ▶ **Ne koristite punjač na lako zapaljivim podlogama (npr. papiru, tekstilu itd), tj. u lako zapaljivom okruženju.** Zbog zagrevanja punjača usled punjenja postoji opasnost od požara.
- ▶ **Nemojte da prekrivate proreze za ventilaciju na punjaču.** Inače, punjač može da se pregreje i ne može više pravilno funkcionisati.
- ▶ Za povećanu električnu sigurnost se preporučuje jedan zaštitni prekidač struje sa greškom. i upotrebljavajte jednu maks. struju isključivanja od 30 mA. Prekontrolišite Vaš FI-zaštitni prekidač uvek pre upotrebe.

Transport i čuvanje

- ▶ Isključite uredjaj i uverite se da je drška koja se može izvući blokirana pre transporta.



Budite oprezni kod podizanja i nošenja uredjaja, posebno kada je rezervoar za vodu napunjen. Prekontrolišite da li je drška koja se može izvući sigurno blokirana. Upotrebite dršku koja se izvlači i donju prednju dršku, da bi podigli uredjaj. Pazite kod podizanja na zdravo držanje ledja. Savite kolena i ledja držirte pravo.

- ▶ Oprezno pokrećite uredjaj preko nagiba ili prelaza. Uredjaj je težak, kada je napunjen vodom.
- ▶ Ispraznite vodu pre lagerovanja iz rezervoara i sistema punpe.

Održavanje

- ▶ Isključite uredjaj i izvadite akumulator pre radova održavanja na uredjaju.
- ▶ Održavanja smeju da izvode samo stručne Bosch servisne radionice.



Pribor i rezervni delovi

- ▶ Smeju se upotrebljavati samo pribor i rezervni delovi, koje je dozvolio proizvođač. Originalan pribor i originalni rezervni delovi obezbeđuju rad uredjaja bez smetnji.

Simboli

Sledeći simboli su važni za čitanje i shvatanje uputstva za upotrebu. Zapamtite simbole i njihovo značenje. Prava

interpretacija simbola će Vam pomoći da bolje i sigurnije koristite uređaj.

Simbol	Značenje
	Pravac kretanja
	Pravac reakcije
	Uključivanje
	Isključivanje
	Pribor/rezervni delovi

Upotreba prema svrsi

Uređaj je zamišljen za kućnu upotrebu, za čišćenje vozila, alata, prozora, čamaca, bicikla, pasa(u modusu sa niskim pritiskom), alata, za spolja, vešernica, baštenskog nameštaja, itd.

Za tekući zadatak čišćenja trebalo bi modus za pritisak i mustru za prskanje podesiti kako treba.

Komponentre sa slika (pogledajte slike A i D)

Označavanje komponenti sa slike odnosi se na prikaz uređaja na grafičkim stranama.

- (1) Glava mlaznice
- (2) Odvod
- (3) Pištolj za priključak creva
- (4) Crevo
- (5) Četka
- (6) Pokazivanje stanja punjenja akumulatora
- (7) Prostor za odlaganje
- (8) Prednja drška
- (9) Izlaz vode
- (10) Filter (ispod zatvarača rezervoara)
- (11) Zatvarač rezervoara
- (12) Prekidač za jačinu pritiska
- (13) Prekidač za uključivanje-isključivanje
- (14) Poklopac prostora za akumulator
- (15) Deblokada prostora za akumulator
- (16) Blokiranje za dršku koja se izvlači
- (17) Drška koja se izvlači
- (18) Pištolj za prskanje
- (19) Akku^{A)}
- (20) Dugme za deblokadu baterije
- (21) Punjač^{zA)}

- A) **Prikazani ili opisani pribor ne spada u standardno pakovanje. Kompletni pribor možete da nadete u našem programu pribora.**

Tehnički podaci

Čistač pod pritiskom akumulatora		Fontus
Broj artikla		3 600 HB6 0..
Nominalni napon	V	18
Nominalna snaga	W	180
Klasa zaštite		III, IP X4
Maks. pritisak	MPa	1,5
Nominalni pritisak	MPa	1,2
Maksimalna temperatura vode	°C	50
Težina prema EPTA-Procedure 01:2014	kg	9,8
Serijski broj (Serial Number)	Pogl. serijski broj(tablica tipa) na uređaju	
Dozvoljena temperatura okoline		
- prilikom punjenja	°C	0 ... +45
- Pri radu i lagerovanju	°C	-20 ... +50
Akumulator		Li-joni
Predmetni broj/kapacitet		
- 2 607 337 187	Ah	1,5
- 2 607 337 211	Ah	2,0
- 2 607 337 199	Ah	2,5
- 1 607 A35 07H	Ah	4,0
- 1 607 A35 01Y	Ah	6,0
Nominalni napon	V	18
Broj akumulatorskih ćelija		
- 2 607 337 187		5
- 2 607 337 211		5
- 2 607 337 199		5
- 1 607 A35 07H		10
- 1 607 A35 01Y		10
Punjač		AL 1815 CV AL 1830 CV
Broj artikla		
2 607 226 ...	EU	... 077 ... 965
2 607 226 ...	UK	... 079 ... 967
Struja punjenja	A	1,5 3,0
Vreme punjenja (ispražnjene aku-baterije)		
- Akumulator sa 1,5 Ah	min	63 33

Punjač		AL 1815 CV	AL 1830 CV
- Akumulator sa 2,0 Ah	min	84	45
- Akumulator sa 2,5 Ah	min	105	60
- Akumulator sa 4,0 Ah	min	160	95
- Akumulator sa 6,0 Ah	min	230	130
Težina prema EPTA-Procedure 01:2014	kg	0,38	0,40
Klasa zaštite		□/II	□/II

Informacije o šumovima/ vibracijama

Emission vrednosti šuma su dobijene prema **EN 60745-2-54**.

A-vrednovani nivo buke uređaja iznosi tipično: Nivo zvučnog pritiska **61 dB(A)**; N Nivo snage zvuka **74 dB(A)**.
Nesigurnost K = **3 dB**.

Ukupne vrednosti vibracija a_h (Zbir vektora tri pravca) i nesigurnost K dobineni su prema **EN 60745-2-54**: $a_h < 2,5 \text{ m/s}^2$, K = **1,5 m/s}^2**.

Montaža i Rad

Prikaz/cilj rukovanja	Slika	Strana
Komponente sa slike	A	216
Obim isporuke	B	217
Punjenje vode rezervoara	C	217
Punjenje akumulatora i upotreba	D	218
Nošenje i transportovanje	E	218
Priključivanje creva	F	219
Uključivanje	G	219
Podšavanje snage mlaza	H	220
Varijante mustre prskanja	I	220
Upotrebljavajte četku	J	221
Isključivanje Demontaža creva	K	222
Izvaditi akumulator	L	222
Održavanje	M	223
Čuvanje	N	223
Pribor	O	224

Puštanje u rad

Napuniti akumulator

- **Obratite pažnju na napon mreže ! Napon strujnog izvora mora biti usaglašen sa podacima na tipskoj tablici aparata za punjenje. Aparati za punjenje označeni sa 230 V mogu da rade i sa 220 V.**

Akumulator je opremljen sa kontrolom temperature, koja omogućava (dozvoljava) punjenje samo u područje između 0 °C und 45 °C. Na taj način se postiže dugačak vek trajanja akumulatora.

Napomena: Baterija se isporučuje delimično napunjena. Da bi obezbedili punu snagu akumulatora, potpuno ga napunite pre prvog puštanja u rad u uređaju za punjenje.

Li-jonski akumulator se može puniti u svako doba, a da ne skraćujete životni vek. Prekidanje radnje punjenja ne šteti akumulatoru.

Li-jonski akumulator je zaštićen sa „Electronic Cell Protection (ECP)“ od dubokog pražnjenja. Kada se baterija isprazni, uređaj se isključuje zahvaljujući zaštitnom prekidaču: Pumpa se zaustavlja

Nakon automatskog isključivanja uređaja više ne pritiskajte prekidač za uključivanje/isključivanje. Baterija se može oštetiti.

Obratite pažnju na napomene za uklanjanje akumulatorskih baterija na otpad.

Akumulator ubaciti/izvaditi (pogl. slike D i L)

Napomena: Ako se koriste nepodobni akumulatori to može uticati na pogrešno funkcionisanje ili oštećenja.

Pritisnite deblokadu prostora za akumulator (**15**), da bi otvorili poklopac prostora za akumulator (**14**). Ubacite napunjeni akumulator (**19**). Uverite se da li je akumulator potpuno uskočio na svoje mesto.

Zatvorite prostor za akumulator i uverite se da li je blokada prostora akumulatora (**15**) prisvršćena. Poklopac prostora za akumulator (**14**) štiti akumulator od prskajuće vode za vreme korišćenja.

Pritisnite deblokadu prostora za akumulator (**15**), da bi otvorili poklopac prostora za akumulator (**14**). Za vadjenje akumulatora (**19**) iz uređaja, pritisnite taster za deblokadu akumulatora (**20**) i izvucite akumulator napolje.

Punjenje

Radnja punjenja počinje čim se utakne mrežni utikač uređaja za punjenje u utični cu i akumulator (**19**) u uređaj za punjenje (**21**).

Inteligentnim postupkom punjenja stanje punjenja akumulatora se automatski prepoznaje i puni se zavisno od napona i temperature akumulatora sa optimalnom strujom punjenja.

Na ovaj način se čuva akumulator i ostaje uvek u potpunosti napunjen ako se čuva u uređaju za punjenje.

Značenje elemenata za pokazivanje (AI 1815, CV)

Trepćuće svetlo pokazivača punjenja akumulatora

 Radnja punjenja se signalizuje treperenjem pokazivača punjenja

Trajno svetlo pokazivač punjenja akumulatora

 **Trajno svetlo** pokazivač punjena akumulatora signalizira, da je akumulator potpuno pun ili da je temperatura akumulatora izvan dozvoljenog područja temperature punjenja i stoga se ne može puniti. Sčim bude dostignuta dovoljna temperatura punjenja, puni se akumulator.

Bez utaknutog akumulatora signalizuje **Trajno svetlo** pokazivača punjenja akumulatora, da je mrežni utikač utaknut u utičnicu i da je uredjaj za punjenje spreman za rad.

Značenje elemenata pokazivača (AL 1830 CV)

Trepćuće svetlo (brzo) zeleni pokazivač punjenja akumulatora

 Radnja brzog punjenja se signalizira **brzim treperenjem zelenog** pokazivača punjenja akumulatora.

Napomena: Brzo punjenje je samo moguće, kada je temperatura akumulatora u dozvoljenom području temperature punjenja, pogledajte odeljak „Tehnički podaci“.

Trepćuće svetlo (lagano) je zeleni pokazivač punjenja akumulatora

 Kod stanja punjenja akumulatora od ca. 80% **treperi zeleni pokazivač** punjenja akumulatora **lagano**.

Akumulatorsku bateriju možete da izvadite radi trenutne upotrebe.

Trajno svetlo zelenog pokazivanja punjenja akumulatora

 **Trajno svetla** pokazivača punjenja signalizira, da je akumulator potpuno napunjen.

Bez utaknutog akumulatora signalizira **Trajno svetlo** pokazivača punjenja akumulatora da je mrežni utikač utaknut u utičnicu i uredjaj za punjenje spreman za rad.

Trajno svetlo crvenog pokazivača punjenja akumulatora

 **Trajno svetlo crvenog** pokazivača punjenja akumulatora signalizuje, da je temperatura akumulatora izvan dovoljenog područja temperatura punjenja, pogl. odeljak „Tehnički podaci“. Čim se dostigne

dozvoljena temperatura punjenja, uključuje se uredjaj za punjenje automatski na brzo punjenje.

Trepćuće svetlo crveno pokazivača punjenja akumulatora

 **Trepćuće svetlo crveno** pokazivača punjenja akumulatora signalizuje neki drugi kvar radnje punjenja, pogledajte odeljak „Reške – uzroci i pomoć“.

Rad

Kretanje

Upotrebljavajte kod punjenja rezervoara za vodu uvek svežu vodu Ispitajte da li je filter **(10)** montiran i neoštećen (pogledajte sliku **C**).

Pričvrstite crevo **(4)** na izlazu vode **(9)** i na pištolju za brizganje **(18)** (pogledajte sliku **F**).

Izaberite željenu mustru brizganja okretanjem glave mlaznice **(1)** (pogledajte sliku **I**).

Izaberite željenu jačinu mlaza na prekidaču **(12)** (pogledajte sliku **H**).

Pritisnite prekidač za uključivanje/isključivanje **(13)** i držite pritisnut okidač **(2)** dokle god voda izlazi (pogledajte sliku **G**).

Napomena: Upotrebljavajte proizvod posle pražnjenja rezervoara za vodu prvi put, može trajati do 10 sekundi, dok voda ne izadje.

Funkcija Autostop

Uredjaj isključuje motor, čim se pusti odvod **(2)** na dršci pištolja.

Zaštita rada na suvo

Motor se isključuje, ukoliko pumpa duže od **20** Sekundi radi bez vode.

Isključite uredjaj i napunite rezervoar za vodu. Potom ponovo uključite uredjaj.

Sleep-funkcija

Uredjaj se isključuje posle **5** minuta bez rada automatski.

Montaža/demontaža (pogledajte sliku **J**)

Četkica **(5)** se montira na pištolj za brizganje i čini čišćenju efektivnije.

Namknite četkicu pravo na pištolj za brizganje **(18)**. Vucite gornju i donju sponu četkice u otvor pištolja za brizganje.

Za odvajanje pritisnite donju sponu na gore i svucite četkicu.

Traženje grešaka

Čistač pod pritiskom akumulatora

Simptomi	Mogući uzroci	Pomoć
Motor ne kreće	Aku-baterija je prazna	Napunite akumulator
	Aku-baterija je prehladna/pretopla	Zagrijati aku-bateriju/ostaviti da se ohladi
	Uredjaj je zamrznut	Sačekajte dok se merni alat izniveliše

Simptomi	Mogući uzroci	Pomoć
Pritisak pulzira	Blokirana mlaznica	Očistiti mlaznicu
	Vazduh u pumpi	Neka uredjaj radi u modusu turbo pritiska sa tuš mlaznicom, dok se vazduh ne isprazni iz sistema
Motor radi ograničeno ili bez radnog pritiska	Rezervoar za vodu je prazan	Napuniti rezervoar za vodu
	Pumpa nije pripremljena	Držite pritisnut odvod, da bi isпустили vazduh
Pokazivač struje svetli, međutim pumpa više ne radi	Zaštita od rada na suvo je aktivirana	Isključiti uredjaj, rezervoar za vodu napuniti i uredjaj ponovo uključiti
Uredjaj se isključuje	Sleep funkcija je aktivirana	Pritisnite prekidač za uključivanje-/isključivanje radi aktiviranja
	Aku-baterija je prazna	Napunite akumulator
Uredjaj je nezaptiven	Pumpa je nezaptivena	Malo curenje vode je moguće, kod većeg curenja kontaktirajte servis
	Priključci su nezaptiveni	Prekontrolišite da li su priključci montirani kako treba
	Nezaptiven zatvarač za rezervoar	Prekontrolišite da li je zatvarač ispravno zatvoren
Motor kreće u Standby-modusu	Pumpa, pištolj za prskanje ili crevo su nezaptiveni	Kod stalnih kvarova u Standby modusu kontaktirajte servis
Crevo se ne može ukloniti	Ako je uredjaj još uvek uključen, povećava se usled pritiska u uredjaju potrebna sila.	Isključite uredjaj, potom pritisnite odvod da bi smanjili pritisak

Akumulator i uredjaj za punjenje

Simptomi	Mogući uzroci	Pomoć
Treperi crveni Akku-pokazivač punjenja	Akumulator nije ispravno ubačen	Akumulator je korektno priključen na uredjaj za punjenje
Nije moguće punjenje	Kontakti akumulatora zaprljani	Očistite kontakte akumulatora, na primer naticanjem i svlačenjem akumulatora više puta, u datom slučaju zamenite akumulator
	Akumulator je u kvaru	Zameniti akumulator
Akku-pokazivači punjenja ne svetle	Mrežni utikač uredjaja za punjenje nije (ispravno) utaknut	Utaknite mrežni utikač (potpuno) u utičnicu
	U kvaru utičnica, mrežni kabel ili uredjaj za punjenje	Prokontrolišite mrežni napon, uredjaj za punjenje, u datom slučaju prekontrolišite u nekom stručnog servisu za Bosch-električne alate

Održavanje, Čuvanje i transport

Isključite uredjaj i pritisnite odvod da bi ispraznili vodu u crevu

Odvijite crevo od pištolja i ispusta za vodu Pištolj za brizganje, četkica i crevo se mogu čuvati na uredjaju. Ispraznite vodu iz sistema i uklonite akumulator.

Servis i saveti za upotrebu

www.bosch-pt.de

Molimo da kod svih pitanja i naručivanja rezervnih delova neizostavno navedete broj predmeta sa 10 brojčanih mesta prema tipskoj tablici proizvoda.

Transport

Akumulatori koji sadrže litijum jon podležu zahtevima prava o opasnim materijama. Akumulator može korisnik transportovati na putu bez drugih pakovanja.

Pri slanju preko trećih lica (na primer vazdušni transport ili špedicija) mora se obratiti pažnja na posebne zahteve u pogledu pakovanja i označavanja. Ovde se mora pozvati kod pripreme komada za slanje i ekspert za opasne materije.

Šaljite akumulator samo ako je kućište neoštećeno.

Otvorene kontakte odlepiti i tako upakujte akumulator da se u pakovanju ne pokreće. Molimo da obratite pažnju i na eventualne dodatne nacionalne propise.

Uklanjanje djubreta



Električne alate, akumulacione baterije, pribor i pakovanja treba predati na reciklažu koja je u skladu sa zaštitom životne sredine.



Ne bacajte električne alate i akumulatore/ baterije u kućno djubre!

Samo za EU-zemlje:

Prema evropskoj smernici 2012/19/EU ne moraju više neupotrebljivi električni alati a prema evropskoj smernici 2006/66/EC moraju akumulatori/baterije koji su u kvaru ili istrošeni odvojeno da se sakupljaju i odvoze reciklaži koja odgovara zaštiti čovekove sredine.

Akku/baterije:

Li-ion:

Molimo da obratite pažnju na uputstva u odeljku Transport.

Slovenščina

Varnostna navodila

► OPOZORILO! Preberite varnostna navodila in opozorila.

Neupoštevanje varnostnih navodil in opozoril lahko povzroči električni udar, požar in/ali težke poškodbe.

Razlaga simbolov na vrtnem orodju



Splošno opozorilo na nevarnost.



Preberite si to navodilo za obratovanje.



Nikoli ne usmerjajte vodnega curka v obraz ljudi in živali, napravo ali električne dele.

Uporaba

► Uporabnik sme napravo uporabljati le v skladu z namenom. Potrebno je

upoštevati lokalne okoliščine. Pri delu zavestno pazite na druge osebe, še posebej na otroke.

- Uporabe vrtnega orodja nikoli ne dovolite otrokom, osebam z omejenimi fizičnimi, senzoričnimi ali umskimi sposobnostmi ali pomanjkljivimi izkušnjami in/ali pomanjkljivim znanjem in/ali osebam, ki s temi navodili niso seznanjene. Morebiti nacionalni predpisi omejujejo starost uporabnika.
- Otroke morate nadzorovati, da bi tako zagotovili, da se ne bodo igrali z vrtnim orodjem.
- Na območju uporabe je uporabnik odgovoren za druge osebe. Curka ne smete usmerjati na osebe ali živali v okolici.

Uporaba

- Vse električne komponente v delovnem območju morajo biti zaščitene pred škropljenjem.
- Ne smete izpirati materialov z vsebnostjo azbesta in drugih materialov, ki vsebujejo zdravju škodljive snovi.
- Naprava sme obratovati izključno takrat, ko je predal akumulatorske baterije zaprt. Na ta način je akumulatorska baterija zavarovana pred škropljenjem vode.
- Pred uporabo morate napravo s priborom preveriti glede na pravilnost stanja in obratno varnost.

Če naprava ni v neoporečnem stanju, je ne smete uporabljati.

- ▶ Naprava mora stati na trdni podlogi.
- ▶ Ne smete uporabljati tekočin, ki vsebujejo topila, nerazredčenih kislin, acetona ali topil, vključno z bencinom, razredčilom barve ali kurilnega olja, saj je njihova pršilna meglica visoko vnetljiva, eksplozivna in strupena.
- ▶ Vodnega zbiralnika nikoli ne polnite brez filtra ali če je filter poškodovan.
- ▶ **Naprave ne smete spreminjati.** Nedopustne spremembe naprave lahko negativno vplivajo na varnost naprave in povzročijo povečan hrup in vibracije ter poslabšanje moči naprave.
- ▶ Vodnega curka ne usmerjajte v obraze ljudi ali živali.
- ▶ Za polnjenje zbiralnika naprave nikoli ne smete potopiti v vodo.
- ▶ Visok tlak lahko povzroči, da se predmeti vržejo nazaj. Če je nujno, nosite primerno osebno zaščitno opremo, npr. zaščitna očala.
- ▶ Za polnjenje vodnega rezervoarja uporabljajte izključno svežo (neslano) vodo.

Navodila za optimalno uporabo akumulatorske baterije

- ▶ **Akumulatorske baterije ne odpirajte.** Nevarnost kratkega stika.



Zaščitite akumulatorsko baterijo pred vročino (npr. tudi pred stalnim sončnim obsevanjem) ognjem, vodo in vlažnostjo.
Nevarnost eksplozije.



- ▶ **Pri poškodbi in nepravilni uporabi akumulatorske baterije lahko izstopijo škodljivi hlapi.** Prezračite to območje in v primeru zdravstvenih težav poiščite zdravniško pomoč. Ti hlapi lahko povzročijo draženje dihalnih poti.
- ▶ **Akumulatorsko baterijo uporabljajte le z Boschovim izdelkom.** Le tako je akumulatorska baterija zaščitena pred nevarno preobremenitvijo.
- ▶ **Koničasti predmeti, kot so na primer žebli ali izvijači, in zunanji vplivi lahko poškodujejo akumulatorsko baterijo.** Pojavi se lahko kratek stik, zaradi katerega lahko akumulatorska baterija zgori, se osmodi, pregreje ali eksplodira.
- ▶ **Kratko spajanje akumulatorske baterije ni dovoljeno.** Nevarnost eksplozije.
- ▶ Zračne reže akumulatorske baterije občasno očistite z mehkim, čistim in suhim čopičem.

Varnostna navodila za polnilne naprave



Preberite varnostna navodila in opozorila.

Neupoštevanje varnostnih navodil in opozoril lahko povzroči električni udar, požar in/ali težke poškodbe.

Varnostna navodila in opozorila shranite za prihodnjo uporabo.

Polnilno napravo uporabite samo, če lahko vse funkcije v celoti preценite in jih lahko brez omejitev izvajate ali če ste prejeli ustrezna navodila.

- ▶ Uporabe polnilne naprave nikoli ne dovolite otrokom, osebam z omejenimi fizičnimi, senzoričnimi ali umskimi sposobnostmi ali pomanjkljivimi izkušnjami in/ali pomanjkljivim znanjem in/ali osebam, ki s temi navodili niso seznanjene. Morebiti nacionalni predpisi omejujejo starost uporabnika.
- ▶ **Nadzorujte otroke.** Poskrbite, da se otroci ne bodo igrali s polnilnikom.
- ▶ Polnite samo litij-ionske akumulatorske baterije Bosch nad kapaciteto **1,5 Ah** (nad **3** akumulatorskimi celicami). Napetost akumulatorske baterije mora

ustrezati polnilni napetosti polnilnika. Ne polnite akumulatorskih baterij, ki niso namenjene ponovnemu polnjenju. Drugače obstaja nevarnost požara in eksplozije.



Polnilno napravo zavarujte pred dežjem ali vlago. Vdor vode v polnilno napravo povečuje tveganje električnega udara.

- ▶ **Poskrbite za čistočo polnilnika.** Zaradi umazanije lahko pride do električnega udara.
- ▶ **Pred vsako uporabo preverite polnilnik, kabel in vtič. Če opazite kakršne koli poškodbe, polnilnika ne uporabljajte. Polnilnika ne odpirajte sami, popravilo lahko opravi samo usposobljen strokovnjak, in to izključno z originalnimi nadomestnimi deli.** Poškodbe na polnilniku, kablu in vtiču povečajo tveganje električnega udara.
- ▶ **Polnilnika ne uporabljajte na lahko vnetljivi podlagi (npr. papir, blago itd.) oz. v vnetljivem okolju.** Ker se polnilnik med polnjenjem segreje, obstaja nevarnost požara.
- ▶ **Ne prekrivajte prezračevalne odprtine polnilne naprave.** V nasprotnem primeru se lahko polnilna naprava pregreje in ne deluje več brezhibno.
- ▶ Zaradi povečanja električne varnosti priporočamo uporabo zaščitnega stikala za okvarni tok z maksimalnim sprožilnim tokom 30 mA. Pred uporabo vselej preverite FI-zaščitno stikalo.

Transport in skladiščenje

- ▶ Izklopite napravo in se prepričajte, da je iztegljiv ročaj pred transportom aretiran.



Pri privzdigovanju in nošenju naprave bodite previdni, še posebej v primeru, ko je zbiralnik vode napolnjen. Preverite, ali je iztegljiv ročaj varno aretiran. Uporabite iztegljiv ročaj in spodnji sprednji ročaj za varno privziganje naprave. Pri privzdigovanju pazite na zdravo držo hrbtenice. Upognite kolena in izravnajte hrbtenico.

- ▶ Bodite previdni pri premikanju naprave preko naklona ali stopnic. Ko je naprava napolnjena z vodo, je zelo težka.
- ▶ Pred skladiščenjem izpraznite vodo iz zbiralnika in črpalnega sistema.

Vzdrževanje





- ▶ Pred opravi vzdrževanja na napravi morate izklopiti napravo in sneti akumulatorsko baterijo.
- ▶ Popravila se smejo opravljati le s strani pooblaščenih servisnih delavnic podjetja Bosch.

Pribor in nadomestni deli

- ▶ Uporabljati smete le tisti pribor in tiste nadomestne dele, ki jih je dopustil proizvajalec. Originalni pribor in originalni nadomestni deli zagotavljajo brezhibno obratovanje naprave.

Simboli

Naslednji simboli so pomembni za branje in razumevanje navodila za obratovanje. Zapomnite si simbole in njihov pomen. Pravilna razlaga simbolov vam pomaga, da boljše in varneje uporabljate vašo napravo.

Simbol	Pomen
	Smer premikanja
	Smer reakcije
	Vklop
	Izklop
	Pribor/nadomestni deli

Uporaba v skladu z namenom uporabe

Naprava je namenjena za hišno uporabo, za čiščenje vozil, orodja, oken, ladij, koles, psov (v nizkotlačnem modusu), zunanje igranje, zimske vrtove, vrtno pohištvo, itd.

Za konkretno nalogo čiščenja morate pravilno nastaviti tlak in vzorec pršenja.

Komponente na sliki (glejte slike A in D)

Oštevilčenje komponent se nanaša na prikaz naprave na grafičnih straneh.

- (1) Pršilna glava
- (2) Sprožilo
- (3) Priključek gibke cevi pištole
- (4) Gibka cev
- (5) Krtača
- (6) Prikaz naplnjenosti akumulatorske baterije
- (7) Odlagalni predal
- (8) Sprednji ročaj
- (9) Izpust vode
- (10) Filter (pod zapiralom zbiralnika)
- (11) Zapiralo zbiralnika
- (12) Stikalo jakosti tlaka
- (13) Stikalo za vklop/izklop
- (14) Pokrov predala akumulatorske baterije
- (15) Deblokada predala akumulatorske baterije
- (16) Zapiralo za iztegljiv ročaj
- (17) Iztegljiv ročaj
- (18) Pršilna pištola
- (19) Akumulatorska baterija^{A)}
- (20) Gumb za sprostitev akumulatorske baterije
- (21) Polnilna naprava^{A)}

A) **Prikazan ali opisan pribor ni del standardnega obsega dobave. Celoten pribor je del našega programa pribora.**

Tehnični podatki

Akumulatorski tlačni čistilnik		Fontus
Številka izdelka		3 600 HB6 0..
Nazivna napetost	V	18
Nazivna moč	W	180
Zaščitni razred		III, IP X4
Maks. tlak	MPa	1,5
Nazivni tlak	MPa	1,2

Akumulatorski tlačni čistilnik		Fontus
Maksimalna temperatura vode	°C	50
Teža po EPTA-Procedure 01:2014	kg	9,8
Serijska številka (Serial Number)	Serijska številka (tipska tablica) na napravi	
Dovoljena temperatura okolice		
- pri polnjenju	°C	0 ... +45
- pri obratovanju in skladiščenju	°C	-20 ... +50
Akum. baterija		Litijevo-ionska
Številka izdelka/kapaciteta baterije		
- 2 607 337 187	Ah	1,5
- 2 607 337 211	Ah	2,0
- 2 607 337 199	Ah	2,5
- 1 607 A35 07H	Ah	4,0
- 1 607 A35 01Y	Ah	6,0
Nazivna napetost	V	18
Število akumulatorskih celic		
- 2 607 337 187		5
- 2 607 337 211		5
- 2 607 337 199		5
- 1 607 A35 07H		10
- 1 607 A35 01Y		10
Polnilna naprava		AL 1815 CV AL 1830 CV
Številka izdelka		
2 607 226 ...	EU	... 077 ... 965
2 607 226 ...	UK	... 079 ... 967
Polnilni tok	A	1,5 3,0
Čas polnjenja (akumulator izpraznjen)		
- Akumulatorska baterija z 1,5 Ah	min	63 33
- Akumulatorska baterija z 2,0 Ah	min	84 45
- Akumulatorska baterija z 2,5 Ah	min	105 60
- Akumulatorska baterija z 4,0 Ah	min	160 95
- Akumulatorska baterija z 6,0 Ah	min	230 130

Polnilna naprava	AL 1815 CV	AL 1830 CV	
Teža po EPTA-Procedure 01:2014	kg	0,38	0,40
Zaščitni razred		□ / II	□ / II

Podatki o hrupu/vibracijah

Podatki o hrupu izračunani v skladu z **EN 60745-2-54**.

Z A-ocenjeni nivo hrupa naprave znaša običajno: nivo zvočnega tlaka **61 dB (A)**; zvočna moč hrupa **74 dB (A)**.
Negotovost K = **3 dB**.

Skupne vrednosti vibracij a_h (vektorska vsota treh smeri) in negotovost K izračunana v skladu z **EN 60745-2-54**: $a_h < 2,5 \text{ m/s}^2$, K = **1,5 m/s**.

Montaža in obratovanje

Prikaz/cilj delovanja	Slika	Stran
Komponente na sliki	A	216
Obseg pošiljke	B	217
Polnjenje vodnega zbirnika	C	217
Polnjenje in namestitev akumulatorske baterije	D	218
Nošenje in transportiranje	E	218
Priključitev gibke cevi	F	219
Vklop	G	219
Nastavitev jakosti pršilnega curka	H	220
Variante vzorcev pršilnega curka	I	220
Uporaba krtače	J	221
Izklop	K	222
Demontaža gibke cevi		
Odstranitev akumulatorske baterije	L	222
Vzdrževanje	M	223
Skladiščenje	N	223
Pribor	O	224

Zagon

Polnjenje akumulatorske baterije

- ▶ **Upoštevajte omrežno napetost! Napetost vira električne energije se mora ujemati s podatki na tipski tablici naprave. Polnilnike, označene z 230 V, lahko priključite tudi na napetost 220 V.**

Akumulatorska baterija je opremljena z nadzorom temperature, ki dovoljuje polnjenje le v temperaturnem območju med 0 °C in 45 °C. Tako je zagotovljena dolga življenjska doba akumulatorske baterije.

Opozorilo: Akumulatorska baterija je pri dobavi delno napolnjena. Da bi lahko akumulatorska baterija razvila svojo

polno zmogljivost, jo morate pred prvo uporabo v celoti napolniti v polnilni napravi.

Litij-ionska akumulatorska baterija lahko kadarkoli napolnite, ne da bi pri tem skrajšali življenjsko dobo. Prekinitev postopka polnjenja akumulatorske baterije ne poškoduje.

Litij-ionska akumulatorska baterija je zaščitena pred prekomerno izpraznitvijo s sistemom elektronske zaščite celic "Electronic Cell Protection (ECP)". Pri izpraznjeni akumulatorski bateriji zaščitno stikalo izklopi napravo: Črpalka se izklopi.

Vklopno/izklopna stikala po samodejnem izklopu naprave ne smete več pritiskati. S tem lahko poškodujete akumulatorsko baterijo.

Upoštevajte navodila za odstranjevanje akumulatorskih baterij.

Namestitev/odstranitev akumulatorske baterije (glejte slike D in L)

Opozorilo: Če uporabljate akumulatorske baterije, ki niso primerne, lahko to povzroči poškodbo naprave.

Pritisnite deblokado predala akumulatorske baterije **(15)**, če želite odpreti pokrov predala akumulatorske baterije **(14)**. Vstavite napolnjeno akumulatorsko baterijo **(19)**.

Zagotovite, da bo akumulatorska baterija v celoti vstavljena. Zaprite predal akumulatorske baterije in prepričajte se, da je zapiralo predala akumulatorske baterije **(15)** zablokirano.

Pokrov predala akumulatorske baterije **(14)** ščiti akumulatorsko baterijo med uporabo pred škropljenjem. Pritisnite deblokado predala akumulatorske baterije **(15)**, če želite odpreti pokrov predala akumulatorske baterije **(14)**. Če želite akumulatorsko baterijo **(19)** odstraniti iz naprave, pritisnite deblokirno tipko akumulatorske baterije **(20)** in potegnite akumulatorsko baterijo ven.

Postopek polnjenja

Polnilni postopek se prične takoj, ko vtaknete omrežni vtič polnilne naprave v vtičnico in vstavite akumulatorsko baterijo **(19)** v polnilno napravo **(21)**.

Inteligentni postopek polnjenja omogoča takojšnje zaznavanje napoljenosti akumulatorske baterije in odvisno od temperature in napetosti akumulatorske baterije se bo izbral optimalni polnilni tok.

Ta način zagotavlja ohranitev akumulatorske baterije, ki bo pri namestitvi v polnilni napravi vedno do konca napolnjen.

Pomen prikazovalnih elementov (AI 1815 CV)

Utripajoča svetilka prikaza polnjenja akumulatorske baterije

 Postopek polnjenja se prikazuje z utripanjem prikaza polnjenja akumulatorske baterije.

Trajno svetleča svetilka prikaza polnjenja akumulatorske baterije

 **Trajno svetleča svetilka** prikaza polnjenja akumulatorske baterije prikazuje, da je akumulatorska baterija do konca napolnjena ali da se

temperatura akumulatorske baterije nahaja izven dovoljenega temperaturnega območja in je zato ni možno polniti. Takoj, ko bo dosežena dovoljena temperatura, se bo akumulatorska baterija pričela polniti.

Brez vstavljenе akumulatorske baterije prikazuje **trajno svetleč** prikaz polnjenja akumulatorske baterije, da je omrežni vtič vstavljen v vtičnico in da je polnilna naprava pripravljena za uporabo.

Pomen prikazovalnih elementov (AL 1830 CV)

(Hitro) utripajoča zelena svetilka prikaza polnjenja akumulatorske baterije

 **Charge** Postopek hitrega polnjenja se prikaže s **(hitrim) utripanjem zelenega** prikaza polnjenja akumulatorske baterije.

Opozorilo: Postopek hitrega polnjenja je možen samo, ko se temperatura akumulatorske baterije nahaja v dovoljenem območju temperature, glejte poglavje "Tehnični podatki".

(Počasi) utripajoča zelena svetilka prikaza polnjenja akumulatorske baterije

 **GO 80%** Pri stanju napoljenosti akumulatorske baterije 80% **počasi utripa zelen** prikaz polnjenja akumulatorske baterije.

Akumulatorsko baterijo lahko nehate polniti in lahko takoj uporabite.

Trajna zelena svetilka prikaza polnjenja akumulatorske baterije

 **Full** **Trajno svetleč** prikaz polnjenja akumulatorske baterije prikazuje, da je akumulatorska baterija v celoti napolnjena.

Brez vstavljenе akumulatorske baterije prikazuje **trajno svetleč** prikaz polnjenja akumulatorske baterije, da je omrežni vtič vstavljen v vtičnico in da je polnilna naprava pripravljena za uporabo.

Trajna rdeča svetilka prikaza polnjenja akumulatorske baterije

 **Trajna rdeča svetilka** prikaza polnjenja akumulatorske baterije prikazuje, da je temperatura akumulatorske baterije izven dovoljenega temperaturnega območja polnjenja, glejte odstavek "Tehnični podatki". Pri dosegu dovoljenega območja temperature se polnilna naprava avtomatsko preklopi na postopek za hitro polnjenje.

Utripajoča rdeča svetilka prikaza polnjenja akumulatorske baterije

 **Utripajoča rdeča svetilka** prikaza polnjenja akumulatorske baterije prikazuje drugo motnjo pri postopku polnjenja, glejte odstavek "Napake - vzrok in odprava".

Uporaba

Zagon

Za polnjenje vodnega zbirnika uporabljajte vselej svežo vodo. Preverite filter **(10)** na to, ali je vstavljen in nepoškodovan (glejte sliko **C**).

Pritrdite gibko cev **(4)** na izpustu vode **(9)** in na pršilno pištolo **(18)** (glejte sliko **F**).

Izberite željen pršilni vzorec z vrtenjem pršilne glave **(1)** (glejte sliko **I**).

Izberite željeno moč pršilnega curka na stikalu **(12)** (glejte sliko **H**).

Pritisnite vklopno/izklopno stikalo **(13)** in držite sprožilo **(2)** pritisnjeno, dokler ne izstopi voda (glejte sliko **G**).

Opozorilo: Če uporabljate izdelek prvič po izpraznitvi zbirnika vode, lahko traja do 10 sekund in šele nato izstopi voda.

Funkcija avtomatskega izklopa

Naprava izklopi motor takoj, ko spustite sprožilo **(2)** na ročaju pištole.

Zaščita pred suhim tekom

Motor se izklopi, če črpalka obratuje več kot **20** sekund brez vode.

Izklopite napravo in dopolnite zbirnik vode. Ponovno vklopite napravo.

Funkcija sleep

Naprava se po **5** minutah brez uporabe samostojno izklopi.

Montaža/demontaža krtače (glejte sliko **J**)

Z namestitvijo krtače **(5)** na pršilno pištolo je čiščenje učinkovitejše.

Potisnite krtačo ravno na pršilno pištolo **(18)**. Namestite zgornjo in spodnjo sponko krtače v ustrezno odprtino pršilne pištole.

Krtačo snamete tako, da najprej sprostite spodnjo sponko in krtačo potegnite dol.

Iskanje napak

Akumulatorski tlačni čistilnik

Simptomi	Možen vzrok	Odprava napake
Motor ne zažene	Akumulatorska baterija je izpraznjena	Napolnite akumulatorsko baterijo
	Akumulatorska baterija prehladna/prevročča	Segrejte/ohladite akumulatorsko baterijo
	Naprava zamrznjena	Počakajte, da naprava odmrzne

Simptomi	Možen vzrok	Odprava napake
Pulzirajoč tlak	Blokirana šoba	Očistite šobo
	Zrak v črpalki	Pustite, da naprava obratuje v načinu turbo tlak s šobo prhe tako dolgo, da bo zrak ušel iz sistema
Motor deluje, vendar z omejenim tlakom ali brez delovnega tlaka	Vodni zbiralnik je prazen	Napolnite vodni zbiralnik
	Črpalka ni pripravljena	Držite sprožilo pritisnjeno in izpustite zrak
Prikaz električne energije sveti, vendar črpalka ne deluje	Sprožila se je zaščita pred suhim tekom	Izklopite napravo, napolnite vodni zbiralnik in ponovno vklopite napravo
Naprava se izklopi	Funkcija sleep se je aktivirala	Pritisnite vklopno/izklopno stikalo za aktiviranje
	Akumulatorska baterija je izpraznjena	Napolnite akumulatorsko baterijo
Naprava ne tesni	Črpalka ne tesni	Majhne neprepustnosti vode so možne; pri večjih pa se obrnite na servisno službo
	Priključki netesni	Preverite, ali so vsi priključki pravilno montirani
	Priključek zbiralnika netesen	Preverite, ali je zapiralo zbiralnika pravilno zaprto
Motor zažene v stanje pripravljenosti standby	Črpalka, pršilna pištola ali gibka cev ne tesnijo	Pri trajajočih motnjah stanju pripravljenosti standby se obrnite na servisno službo
Gibke cevi ni mogoče odstraniti	Če je naprava še priključena, poveča tlak v napravi potrebno silo.	Izklopite napravo in nato pritisnite sprožilo, da se tlak zmanjša

Akumulatorska baterija in polnilna naprava

Simptomi	Možen vzrok	Odprava napake
Rdeči prikaz polnjenja akumulatorske baterije utripa	Akumulatorska baterija ni (pravilno) vstavljena	Pravilna namestitvev akumulatorske baterije na polnilno napravo
Polnjenje ni možno	Umazani akumulatorski kontakti	Očistite akumulatorske kontakte, na primer z večkratnim vtikanjem in iztikanjem akumulatorske baterije, po potrebi nadomestite akumulatorsko baterijo
	Akumulatorska baterija je v okvari	Nadomestitev akumulatorske baterije
Prikazi polnjenja akumulatorske baterije ne svetijo	Omrežni vtič polnilnika ni (pravilno) vtaknjen	Omrežni vtič (do konca) vtaknite v vtičnico
	Okvarjena vtičnica, omrežni kabel ali polnilnik	Preverite omrežno napetost, polnilnik naj po potrebi preveri servisna delavnica, pooblaščen za električna orodja Bosch

Vzdrževanje, skladiščenje in transport

Izklopite napravo in pritisnite sprožilo za izpraznitev vode iz gibke cevi.

Sprostite gibko cev s pršilne pištole in izpusta vode. Pršilna pištola, krtača in gibka cev se lahko shranita ob napravi. Odstranite vodo iz sistema in snemite akumulatorsko baterijo.

Servisna služba in svetovanje uporabnikom

www.bosch-pt.de

Ob vseh vprašanjih in naročilih rezervnih delov nujno navedite 10-mestno številko na tipski ploščici izdelka.

Transport

Priložene litij-ionske akumulatorske baterije so podvržene zahtevam zakona o nevarnih snoveh. Uporabnik lahko akumulatorske baterije brez nadaljnih pogojev transportina na cesti.

Pri pošilkah npr. s strani tretjih (npr: zračni transport ali špedicija) se morajo upoštevati posebne zahteve glede embalaže in označitve. Pri pripravi odpreme mora biti obvezno vključen strokovnjak za nevarne snovi.

Akumulatorske baterije pošiljajte samo, če je ohišje nepoškodovano. Prelepite odprte kontakte in zapakirajte akumulatorsko baterijo tako, da se v embalaži ne premika. Prosimo, upoštevajte tudi morebitne dodatne nacionalne predpise.

Odlaganje



Električna orodja, akumulatorske baterije, pribor in embalažo morate reciklirati v skladu z varstvom okolja.



Akumulatorskih baterij/baterij ne smete odvreči med hišne odpadke!

Samo za države EU:

V skladu z Direktivo 2012/19/EU se morajo električna orodja, ki niso več v uporabi ter v skladu z Direktivo 2006/66/ES morate okvarjene ali obrabljene akumulatorske baterije/baterije zbirati ločeno in jih okolju prijazno reciklirati.

Akumulatorji/baterije:

Li-Ion:

Prosimo upoštevajte opozorila, ki so navedena v poglavju Transport.

Hrvatski

Sigurnosne napomene

► UPOZORENJE! Pročitajte sve sigurnosne napomene i upute.

Nepridržavanje sigurnosnih napomena i uputa može uzrokovati električni udar, požar i/ili teške ozljede.

Objašnjenje simbola na vrtnom uređaju



Opća napomena o opasnosti.



Pročitajte priručnik za uporabu.



Vodeni mlaz nikada ne usmjeravajte na lice ljudi i životinja, na sam uređaj ili njegove električne dijelove.

Rukovanje

- Rukovatelj smije rabiti uređaj samo namjenski. Valja voditi računa o lokalnim uvjetima. Prilikom rada svjesno vodite računa o drugim ljudima, a naročito djeci.
- Nikada ne dopustite djeci, osobama s ograničenim tjelesnim, osjetilnim ili mentalnim sposobnostima, osobama bez dovoljno iskustva i/ili znanja i/ili osobama koje nisu upoznate s ovim uputama da rabe vrtni uređaj. Nacionalni propisi mogu propisivati minimalnu dob rukovatelja.
- Djecu bi trebalo nadgledati i time se pobrinuti za to da se ne igraju vrtnim uređajem.
- Rukovatelj je odgovoran za sve osobe u radnom području. Ne usmjeravajte mlaz nehotice prema ljudima ili životinjama u okolini.

Uporaba

- Svi dijelovi pod naponom u radnom području moraju biti zaštićeni od prskanja vode.
- Nije dopušteno prskati materijale koji sadržavaju azbest i druge štetne tvari.
- Rabite uređaj samo kada je akumulatorski pretinac zatvoren. Time se akumulator štiti od prskanja vode.
- Prije uporabe valja provjeriti ispravnost i radnu sigurnost uređaja s priborom. U slučaju neispravnosti uporaba nije dopuštena.

- ▶ Uređaj mora stajati na čvrstoj podlozi.
- ▶ Nije dopušteno rabiti tekućine koje sadržavaju otapala, nerazrijeđene kiseline, aceton ili otapala, uključujući benzin, razrjeđivače lakova i loživo ulje, jer je njihova rasprskana maglica vrlo zapaljiva, eksplozivna i otrovna.
- ▶ Nikada ne puniti spremnik vode bez filtra ili kada je filter oštećen.
- ▶ **Ne obavljajte izmjene na uređaju.** Nedopuštene izmjene mogu umanjiti sigurnost uređaja, povećati buku i vibracije i smanjiti učinak.
- ▶ Ne usmjeravajte vodeni mlaz na lica ljudi ili životinja.
- ▶ Nikada ne uranjajte uređaj u vodu kako biste napunili spremnik.
- ▶ Visok tlak može uzrokovati odskakanje predmeta. Po potrebi nosite prikladnu osobnu zaštitnu opremu, npr. zaštitne naočale.
- ▶ Rabite samo svjež (ne slanu) vodu kako biste napunili spremnik vode.

Napomene za optimalno rukovanje akumulatorom

- ▶ **Ne otvarajte aku-bateriju.** Postoji opasnost od kratkog spoja.



Zaštitite akumulator od vrućine (uključujući npr. trajno sunčano zračenje), vatre, vode i vlage. Postoji opasnost od eksplozije.



- ▶ **U slučaju oštećenja i neispravne uporabe akumulatora mogu izlaziti pare.** Provjetrite područje i u slučaju tegoba potražite liječničku pomoć. Pare mogu podražiti dišne putove.
- ▶ **Aku-bateriju koristite samo zajedno sa svojim Bosch proizvodom.** Samo tako će se aku-baterija zaštititi od opasnog preopterećenja.

- ▶ **Oštrim predmetima kao što su npr. čavli, odvijači ili djelovanjem vanjske sile aku-baterija se može oštetiti.** Može doći do unutrašnjeg kratkog spoja i aku-baterija može izgorjeti, razviti dim, eksplodirati ili se pregrijati.
- ▶ **Ne spajajte akumulator kratko.** Postoji opasnost od eksplozije.
- ▶ Povremeno čistite ventilacijske proreze akumulatora mekim, čistim i suhim kistom.

Sigurnosne napomene za punjače



Pročitajte sve sigurnosne napomene i upute. Nepridržavanje sigurnosnih napomena i uputa može uzrokovati električni udar, požar i/ili teške ozljede.

- ▶ **Sačuvajte sve sigurnosne napomene i upute za buduće potrebe.**

Rabite punjač samo ako potpuno razumijete sve funkcije i možete ih obavljati bez ograničenja ili ako ste primili odgovarajuće upute.

- ▶ Nikada ne dopustite djeci, osobama s ograničenim tjelesnim, osjetilnim ili mentalnim sposobnostima, osobama bez dovoljno iskustva i/ili znanja i/ili osobama koje nisu upoznate s ovim uputama da rabe punjač. Nacionalni propisi mogu propisivati minimalnu dob rukovatelja.
- ▶ **Nadgledajte djecu.** Time se pobrinite za to da se djeca ne igraju punjačem.
- ▶ Puniti samo litij-ionske akumulatore kapaciteta od **1,5 Ah** (od **3** akumulatorske ćelije). Napon akumulatora mora odgovarati naponu punjenja akumulatora u punjaču. Ne puniti akumulatore koje nije moguće ponovno puniti. U suprotnom postoji opasnost od požara i eksplozije.
- ▶ **Držite punjač podalje od kiše ili vlage.** Prodiranje vode u punjač povećava rizik od električnog udara.
- ▶ **Punjač održavajte čistim.** Zbog nečistoće postoji opasnost od električnog udara.

- ▶ **Prije svake uporabe provjerite punjač, kabel i utikač. Punjač ne koristite ako ste ustanovili oštećenja. Punjač ne otvarajte sami i popravak prepustite samo kvalificiranom stručnom osoblju i samo s originalnim rezervnim dijelovima.** Oštećeni punjači, kabel i utikač povećavaju opasnost od električnog udara.
- ▶ **Ne radite punjačem na lako zapaljivoj podlozi (npr. papir, tekstil itd.) odn. u zapaljivoj okolini.** Zbog zagrijavanja punjača pri punjenju postoji opasnost od požara.
- ▶ **Ne pokrivajte ventilacijske proreze punjača.** U suprotnom se punjač može pregrijati i prestati ispravno funkcionirati.
- ▶ Radi povećane električne sigurnosti preporučuje se uporaba zaštitne strujne sklopke s maksimalnom okidnom strujom od 30 mA. Prije uporabe uvijek provjerite zaštitnu strujnu sklopku.

Transport i skladištenje

- ▶ Prije transporta isključite uređaj i provjerite je li izvlačiva ručka blokirana.



Budite oprezni prilikom podizanja i nošenja uređaja, naročito kada je spremnik vode pun. Provjerite je li izvlačiva ručka sigurno blokirana. Uporabite izvlačivu ručku i donju prednju ručku kako biste podignuli uređaj. Prilikom podizanja vodite računa o zdravom položaju leđa. Savinite koljeno i držite leđa ravnim.

- ▶ Oprezno premještajte uređaj po padini ili stubama. Uređaj je težak kada je napunjen vodom.
- ▶ Prije skladištenja isпустite vodu iz spremnika i pumpnog sustava.

Održavanje

- ▶ Prije obavljanja radova održavanja na uređaju isključite uređaj i izvadite akumulator.

- ▶ Popravke smiju obavljati samo ovlaštene radionice servisne službe tvrtke Bosch.

Pribor i rezervni dijelovi

- ▶ Dopušteno je rabiti samo pribor i rezervne dijelove koje je odobrio proizvođač. Originalan pribor i originalni rezervni dijelovi jamče ispravan rad uređaja.

Simboli

Sljedeći simboli važni su za čitanje i razumijevanje priručnika za uporabu. Zapamtite simbole i njihovo značenje. Ispravno tumačenje simbola pomoći će vam da bolje i sigurnije rabite uređaj.

Simbol	Značenje
	Smjer kretanja
	Smjer reakcije
	Uključivanje
	Isključivanje
	Pribor/rezervni dijelovi

Namjenska uporaba

Uređaj je namijenjen za kućnu uporabu, za čišćenje vozila, alata, prozora, čamaca, bicikala, pasa (u niskotlačnom načinu rada), igračaka za vanjsku uporabu, staklenika, vrtnog namještaja itd.

Za odgovarajući zadatak čišćenja trebalo bi ispravno namjestiti regulaciju tlaka i obrazac prskanja.

Prikazane komponente (vidi slike A i D)

Numeracija prikazanih komponenata odnosi se na ilustraciju uređaja na stranicama sa slikama.

- (1) Glava sa sapnicom
- (2) Otponac
- (3) Crijevni priključak pištolja
- (4) Crijevo
- (5) Četka
- (6) Pokazivač napunjenosti akumulatora

- (7) Spremišni pretinac
- (8) Prednja ručka
- (9) Ispust vode
- (10) Filtar (ispod zatvarača spremnika)
- (11) Zatvarač spremnika
- (12) Sklopka jačine tlaka
- (13) Sklopka za uključivanje/isključivanje
- (14) Pokrov akumulatorskog pretinca
- (15) Deblokada akumulatorskog pretinca
- (16) Blokada izvlačive ručke
- (17) Izvlačiva ručka
- (18) Pištolj za prskanje
- (19) Akumulator^{A)}
- (20) Tipka za deblokiranje akumulatora
- (21) Punjač^{A)}

A) **Prikazan ili opisan pribor ne pripada standardnom opsegu isporuke. Potpuni pribor možete naći u našem programu pribora.**

Tehnički podatci

Akumulatorski tlačni čistač		Fontus
Broj artikla		3 600 HB6 0..
Nazivni napon	V	18
Nazivna snaga	W	180
Razred zaštite		III, IP X4
Maks. tlak	MPa	1,5
Nazivni tlak	MPa	1,2
Maks. temperatura vode	°C	50
Masa u skladu s EPTA postupkom 01:2014	kg	9,8
Serijski broj	Vidi serijski broj (označnu pločicu) na uređaju	
Dopuštena okolna temperatura		
- prilikom punjenja	°C	0 ... +45
- prilikom rada i skladištenja	°C	-20 ... +50
Akumulator		Litij-ionski
Broj artikla/kapacitet		
- 2 607 337 187	Ah	1,5
- 2 607 337 211	Ah	2,0
- 2 607 337 199	Ah	2,5
- 1 607 A35 07H	Ah	4,0
- 1 607 A35 01Y	Ah	6,0
Nazivni napon	V	18
Broj akumulatorskih ćelija		

Akumulatorski tlačni čistač		Fontus	
- 2 607 337 187			5
- 2 607 337 211			5
- 2 607 337 199			5
- 1 607 A35 07H			10
- 1 607 A35 01Y			10

Punjač		AL 1815 CV	AL 1830 CV
Broj artikla			
2 607 226 ...	EU	... 077	... 965
2 607 226 ...	UK	... 079	... 967
Struja punjenja	A	1,5	3,0
Vrijeme punjenja (ispražnjen akumulator)			
- Akumulator sa 1,5 Ah	min	63	33
- Akumulator sa 2,0 Ah	min	84	45
- Akumulator sa 2,5 Ah	min	105	60
- Akumulator sa 4,0 Ah	min	160	95
- Akumulator sa 6,0 Ah	min	230	130
Masa u skladu s EPTA postupkom 01:2014	kg	0,38	0,40
Razred zaštite		□ / II	□ / II

Informacije o buci/vibracijama

Vrijednosti emisije buke utvrđene su u skladu s normom **EN 60745-2-54**.

A-vrednovana razina buke uređaja tipično je: razina zvučnog tlaka **61 dB(A)**; razina zvučne snage **74 dB(A)**. Nesigurnost $K = 3$ dB.

Ukupne vrijednosti vibracija a_h (vektorski zbroj triju smjerova) i nesigurnost utvrđeni su u skladu s normom **EN 60745-2-54**: $a_h < 2,5$ m/s², $K = 1,5$ m/s².

Montaža i rad

Ilustracija/cilj postupka	Slika	Stranica
Prikazane komponente	A	216
Opseg isporuke	B	217
Punjenje spremnika vode	C	217
Punjenje i stavljanje akumulatora	D	218
Nošenje i transportiranje	E	218
Priključivanje crijeva	F	219

Ilustracija/cilj postupka	Slika	Stranica
Uključivanje	G	219
Namještanje jačine mlaza	H	220
Varijante obrasca prskanja	I	220
Uporaba četke	J	221
Isključivanje	K	222
Demontiranje crijeva		
Vađenje akumulatora	L	222
Održavanje	M	223
Skladištenje	N	223
Pribor	O	224

Stavljanje u pogon

Punjenje akumulatora

- ▶ **Vodite računa o mrežnom naponu! Napon strujnog izvora mora se podudarati s informacijama na označnoj pločici punjača. Punjači označeni sa 230 V mogu raditi i na 220 V.**

Akumulator je opremljen nadzorom temperature koji dopušta punjenje samo u rasponu temperature između 0 °C i 45 °C. Time se postiže dug vijek trajanja akumulatora.

Napomena: Akumulator se isporučuje djelomično napunjen. Kako bi se zajamčio pun učinak akumulatora, prije prve uporabe potpuno napunite akumulator u punjaču.

Litij-ionski akumulator moguće je svakom trenutku napuniti, čime se ne skraćuje njegov vijek trajanja. Prekid postupka punjenja ne šteti akumulatoru.

Litij-ionski akumulator zaštićen je od dubinskog pražnjenja sustavom „Electronic Cell Protection (ECP)“. Kada se akumulator isprazni, zaštitni spoj isključit će uređaj: Pumpa se zaustavlja.

Nakon automatskog isključivanja uređaja ne pritisćite više sklopku za uključivanje/isključivanje. Akumulator se može oštetiti.

Pridržavajte se uputa za zbrinjavanje akumulatora.

Stavljanje/vađenje akumulatora (vidi slike D i L)

Napomena: Uporaba neprikladnih akumulatora može uzrokovati neispravnost ili oštećenje uređaja.

Pritisnite deblokadu akumulatorskog pretinca **(15)** kako biste otvorili pokrov akumulatorskog pretinca **(14)**. Stavite napunjeni akumulator **(19)**. Pobrinite se za to da je akumulator potpuno umetnut.

Zatvorite akumulatorski pretinac i pobrinite se za to da je blokada akumulatorskog pretinca **(15)** uglavljena. Pokrov akumulatorskog pretinca **(14)** štiti akumulator od prskanja vode tijekom uporabe.

Pritisnite deblokadu akumulatorskog pretinca **(15)** kako biste otvorili pokrov akumulatorskog pretinca **(14)**. Radi vađenja akumulatora **(19)** iz uređaja pritisnite tipku za deblokiranje akumulatora **(20)** i izvadite akumulator.

Postupak punjenja

Postupak punjenja počinje lada se mrežni utikač punjača utakne u utičnicu i akumulator **(19)** stavi se u punjač **(21)**.

Zbog inteligentnog postupka punjenja automatski se prepoznaje napunjenost akumulatora i ovisno o njegovoj temperaturi i naponu odabire se optimalna struja punjenja.

Time se akumulator štiti i ostaje uvijek potpuno napunjen kada se čuva u punjaču.

Značenje pokaznih elemenata (AI 1815 CV)

Treperenje pokazivača punjenja akumulatora

 **Charge** Postupak punjenja signalizira se treperenjem pokazivača punjenja akumulatora .

Svijetljenje pokazivača punjenja akumulatora

 **Full** **Svijetljenje** pokazivača punjenja akumulatora signalizira da je akumulator potpuno napunjen ili da je temperatura akumulatora izvan dopuštenog raspona temperature punjenja i stoga ga nije moguće puniti. Kada se dosegne dopušteni raspon temperature, akumulator će se napuniti.

Ako akumulator nije utaknut, **svijetljenje** pokazivača punjenja akumulatora , signalizira da je mrežni utikač utaknut u utičnicu i da je punjač spreman za rad.

Značenje pokaznih elemenata (AL 1830 CV)

Treperenje (brzo) zelenog pokazivača punjenja akumulatora

 **Charge** Postupak brzog punjenja signalizira se **brzim treperenjem zelenog** pokazivača punjenja akumulatora .

Napomena: Postupak brzog punjenja moguć je samo kada je temperatura akumulatora u dopuštenom rasponu temperature punjenja, vidi odjeljak „Tehnički podatci“.

Treperenje (sporo) zelenog pokazivača punjenja akumulatora

 **GO 80%** Kada je akumulator napunjen cca 80 %, **zeleno** žaruljica pokazivača punjenja akumulatora **treperi sporo**.

Akumulator je moguće izvaditi i odmah rabiti.

Svijetljenje zelenog pokazivača punjenja akumulatora

 **Full** **Svijetljenje** pokazivača punjenja akumulatora signalizira da je akumulator potpuno napunjen.

Ako akumulator nije utaknut, **svijetljenje** pokazivača punjenja akumulatora , signalizira da je mrežni utikač utaknut u utičnicu i da je punjač spreman za rad.

Svijetljenje crvenog pokazivača punjenja akumulatora

 **Red** **Svijetljenje crvenog** pokazivača punjenja akumulatora signalizira da je temperatura akumulatora izvan dopuštenog raspona temperature punjenja, vidi odjeljak „Tehnički podatci“. Kada se dosegne dopušteni raspon temperature, punjač se automatski prebacuje na brzo punjenje.

Treperenje crvenog pokazivača punjenja akumulatora

Treperenje crvenog pokazivača punjenja akumulatora signalizira neku drugu neispravnost postupka punjenja, vidi odjeljak „Pogreške – uzroci i rješenje“.

Rukovanje**Pokretanje**

Za punjenje spremnika vode uvijek rabite svježju vodu. Provjerite je li filter **(10)** stavljen i neoštećen (vidi sliku **C**).

Pričvrstite crijevo **(4)** na ispušni otvor **(9)** i na pištolj za prskanje **(18)** (vidi sliku **F**).

Odaberite željeni obrazac prskanja okretanjem glave sa sapnicom **(1)** (vidi sliku **I**).

Odaberite željenu jačinu mlaza s pomoću sklopke **(12)** (vidi sliku **H**).

Pritisnite sklopku za uključivanje/isključivanje **(13)** i držite pritisnut otpisnac **(2)** dok voda ne poteče (vidi sliku **G**).

Napomena: Ako proizvod rabite prvi put nakon pražnjenja spremnika vode, može biti potrebno do 10 sekunda da voda poteče.

Funkcija automatskog zaustavljanja

Uređaj će isključiti motor kada se pusti otpisnac **(2)** na ručki pištolja.

Zaštita od suhog rada

Motor će se isključiti kada pumpa radi dulje od **20** bez protoka vode.

Isključite uređaj i dopunite spremnik vode. Nakon toga ponovno uključite uređaj.

Funkcija spavanja

Uređaj će se automatski isključiti nakon **5** minuta neuporabe.

Montiranje/demontiranje četke (vidi sliku J)

Četka **(5)** postavi se na pištolj za prskanje i povećava učinkovitost čišćenja.

Nataknite četku ravnu na pištolj za prskanje **(18)**. Uvucite gornju i donju kopču četke u odgovarajući otvor pištolja za prskanje.

Radi otpuštanja pritisnite donju kopču prema gore i izvucite četku.

Otklanjanje pogrešaka**Akumulatorski tlačni čistač**

Simptomi	Mogući uzrok	Rješenje
Motor ne radi	Akumulator je ispražnjen	Napunite akumulator
	Akumulator je previše hladan/topao	Pustite akumulator da se zagrije/ohladi
	Uređaj je smrznut	Pričekajte da se uređaj odmrzne
Tlak pulsira	Sapnica je blokirana	Očistite sapnicu
	Zrak u pumpi	Pustite uređaj da radi u turbo tlačnom načinu rada s tuš sapnicom dok zrak ne izide iz sustava
Motor radi, ali je radni tlak ograničen ili ne postoji	Spremnik vode je prazan	Napunite spremnik vode
	Pumpa nije spremna	Držite pritisnut otpisnac kako biste ispuštali zrak
Pokazivač struje svijetli, ali pumpa više ne radi	Aktivirana je zaštita od suhog rada	Isključite uređaj, napunite spremnik vode i ponovno uključite uređaj
Uređaj se isključuje	Aktivirana je funkcija spavanja	Pritisnite sklopku za uključivanje/isključivanje radi aktivacije
	Akumulator je ispražnjen	Napunite akumulator
Uređaj propušta	Pumpa propušta	Neznatna istjecanja vode su moguća, kod većih istjecanja obratite se servisnoj službi
	Priključci propuštaju	Provjerite jesu li priključci ispravno montirani
	Zatvarač spremnika propušta	Provjerite je li zatvarač spremnika ispravno zatvoren
Motor radi u načinu čekanja	Pumpa, pištolj za prskanje ili crijevo propušta	Ako se neispravnosti stalno pojavljuju u stanju mirovanja, obratite se servisnoj službi
Crijevo nije moguće izvaditi	Ako je uređaj još uključen, zbog tlaka u uređaju povećava se potrebna sila.	Isključite uređaj, a zatim pritisnite otpisnac kako biste ispuštali tlak

Akumulator i punjač

Simptomi	Mogući uzrok	Rješenje
Treperi crveni pokazivač punjenja akumulatora	Akumulator nije (ispravno) stavljen Kontakti akumulatora su onečišćeni	Ispravno stavite akumulator u punjač Očistite kontakte akumulatora, npr. višekratnim stavljanjem i vađenjem akumulatora, po potrebi zamijenite akumulator
Postupak punjenja nije moguć	Akumulator je neispravan	Zamijenite akumulator
Pokazivači punjenja akumulatora ne svijetle	Mrežni utikač punjača nije (ispravno) utaknut Utičnica, mrežni kabel ili punjač su neispravni	Utaknite mrežni utikač (potpuno) u utičnicu Provjerite mrežni napon, po potrebi zatražite od ovlaštenog servisnog centra za električne alate tvrtke Bosch da obaví provjeru

Održavanje, skladištenje i transport

Isključite uređaj i pritisnite otkopac kako biste ispuštili vodu iz crijeva.

Otpustite crijevo s pištolja za prskanje i ispusta vode. Pištolj za prskanje, četku i crijevo moguće je uskladištiti na uređaju. Ispustite vodu iz sustava i izvadite akumulator.

Servisna služba i savjeti o uporabi**www.bosch-pt.de**

Kod naručivanja rezervnih dijelova i u slučaju upita svakako navedite 10-znamenkasti broj artikla prema označnoj pločici proizvođača.

Bosnia

Elektro-Servis VI. Mehmed Nalić
Dzemala Bijedića bb
71000 Sarajevo
Tel./Fax: +387 33454089
E-Mail: bosch@bih.net.ba

Hrvatski

Robert Bosch d.o.o PT/SHR-BSC
Kneza Branimira 22
10040 Zagreb
Tel.: +385 12 958 051
Fax: +385 12 958 050
E-Mail: RBKN-bsc@hr.bosch.com
www.bosch.hr

Transport

Li-ionske aku-baterije ugrađene u električnom alatu podliježu zakonu o transportu opasnih tvari. Aku-baterije korisnik može bez ikakvih preduvjeta transportirati cestovnim transportom.

Kod transporta na neki drugi način (npr.: zrakoplovom ili špedicijom) treba se pridržavati posebnih zahtjeva na ambalažu i označavanje. Kod pripreme pošiljke za transport treba zatražiti savjet stručnjaka za transport opasnih tvari.

Aku-baterije transportirajte ako njihovo kućište nije oštećeno. Obljepite otvorene kontakte i zapakirajte aku-bateriju tako da se ne može pomicati u ambalaži. Molimo pridržavajte se i eventualnih dodatnih nacionalnih propisa.

Zbrinjavanje

Električne alate, aku-baterije, pribor i ambalažu treba dovesti na ekološki prihvatljivo recikliranje.



Električni alat i aku-bateriju ne bacajte u kućni otpad!

Samo za zemlje EU:

Prema Europskim smjernicama 2012/19/EU, neoporabivi električni alati i prema Smjernicama 2006/66/EZ neispravne ili istrošene aku-baterije moraju se odvojeno sakupljati i dovesti na ekološki prihvatljivo recikliranje.

Aku-baterije/baterije:**Li-Ion:**

Molimo pridržavajte se napomena u odjeljku Transport.

Eesti**Ohutusnõuded****► HOIATUS! Lugege läbi kõik ohutusnõuded ja juhised.**

Ohutusnõuete ja -juhiste eiramine võib kaasa tuua elektrilöögi, tulekahju ja/või raskeid vigastusi.

Aiatööriistal olevate sümboolite selgitus



Üldine oht.



Lugege kasutusjuhend läbi.



Veejuga ei tohi kunagi suunata inimestele, loomadele, seadmele endale ega muudele elektriseadmetele.

Käsitsemine

- ▶ Seadet tohib üksnes nõuetekohaselt kasutada. Arvestada tuleb kohalikke olusid. Töötamise ajal veenduge, et läheduses ei viibi teisi inimesi, eeskätt lapsi.
- ▶ Ärge lubage aiatööriista kasutada lastel ega isikutel, kelle füüsilised, tunnetuslikud või vaimsed võimed on piiratud, kellel puuduvad tööriista kasutamiseks vajalikud teadmised ja kogemused või kes ei ole tutvunud käesoleva kasutusjuhendiga. Siseriiklike õigusaktidega võib tööriista kasutajale olla määratud vanusepiirang.
- ▶ Lapsi tuleb valvata ja tagada, et nad tööriistaga ei mängi.
- ▶ Tööriista kasutaja vastutab tööalas viibivate inimeste eest. Ärge suunake juga kogemata läheduses viibivatele inimestele ega loomadele.

Kasutamine

- ▶ Tagage, et kõik elektrijuhtivusega osad on tööalas veepritsmete eest kaitstud.
- ▶ Asbesti ja teisi tervistkahjustavaid aineid sisaldavaid materjale ei tohi veejoaga pesta.
- ▶ Kasutage seadet ainult suletud akusahtliga. Suletud akusahtel kaitseb akut veepritsmete eest.
- ▶ Enne kasutamist kontrollige, kas seadme ja tarvikute töökorda ja tööohutust. Seadet ja tarvikuid ei tohi kasutada, kui need ei ole laitmatus töökorras.
- ▶ Seade peab seisma stabiilsel aluspinnal.
- ▶ Kasutada ei tohi lahustisisaldusega vedelikke, lahjendamata happeid, atsetooni või lahusteid, sh bensiini, värvivedeldeid ega kütteõli, sest nende pihus on kergesti süttiv, plahvatusohtlik ja mürgine.
- ▶ Ärge täitke kunagi veepaaki ilma filtrita või kahjustatud filtriga.
- ▶ **Seadet ei tohi mingil moel muuta.** Keelatud muudatuste tõttu võib seade tekitada suuremat müra ja vibratsiooni, samuti võib see pärssida tööriista ohutust ja vähendada selle võimsust.
- ▶ Ärge kunagi suunake veejuga inimese või looma näole.
- ▶ Ärge kastke seadet kunagi veepaagi täitmiseks vette.
- ▶ Suure survega võivad võõrkehad ümbritsevatelt esemetelt tagasi

põrkuda. Kandke vajadusel sobivaid isikukaitsevahendeid, nt kaitseprille.

- ▶ Kasutage veepaagi täitmiseks üksnes värsket (ilma soolasisalduseta) vett.

Aku kasutusjuhised

- ▶ **Ärge avage akut.** Esineb lühise oht.



Kaitske akut kuumuse (nt ka pideva päikesekiirguse), tule, vee ja niiskuse eest. Püsib plahvatusoht.



- ▶ **Aku kahjustamisel ja mittesihipärasel kasutusel võib akut eralduda aure.** Õhutage ruumi ja pöörduge kaebuste korral arsti poole. Aaurd võivad tekitada hingamisteede ärritusi.
- ▶ **Kasutage akut üksnes koos Boschi elektrilise tööriistaga.** Ainult sellisel juhul on aku kaitstud ohtliku ülekoormuse eest.
- ▶ **Teravad esemed, näiteks naelad või kruvikeerajad, samuti löögid, põrutused jmt võivad akut kahjustada.** Akukontaktide vahel võib tekkida lühis ja aku võib süttida, suitsema hakata, plahvatada või üle kuumeneda.
- ▶ **Ärge tekitage akus lühist.** Püsib plahvatusoht.
- ▶ Puhastage aku õhutusavasid pehme, puhta ja kuiva pintsliga.

Ohutusnõuded akulaadijaga ümberkäimisel



Lugege kõik ohutusnõuded ja juhised läbi. Ohutusnõuete ja -juhiste eiramine võib kaasa tuua elektrilöögi, tulekahju ja/või raskeid vigastusi.

Hoidke kõik ohutusnõuded ja -juhised edaspidiseks kasutamiseks alles.

Kasutage akulaadijat üksnes siis, kui olete aku kõikide funktsioonidega kursis, oskate neid piiramatult kasutada või siis, kui olete vastavalt instrueeritud.

- ▶ **Ärge lubage akulaadijat kasutada lastel ega isikutel, kelle füüsilised, tunnetuslikud või vaimsed võimed on piiratud või kellel puuduvad tööriista kasutamiseks vajalikud teadmised ja kogemused või kes ei ole tutvunud käesoleva kasutusjuhendiga.** Siseriiklike õigusaktidega võib tööriista kasutajale olla määratud vanusepiirang.

▶ Ärge jätke lapsi järelevalveta.

Sellela tagate, et lapsed ei saa laadijaga lubamatult mängida.

- ▶ Laadige ainult Boschi liitiumioonakusid, mille mahtuvus on vähemalt **1,5 Ah** (alates **3 akuelementi**). Akupinge peab vastama akulaadija laadimispingele. Ärge laadige ühekordseid patareisiid. Vastasel korral püsib tulekahju- ja plahvatusoht.



Kaitske akulaadijat vihma ja niiskuse eest.

Akulaadijasse imibunud vesi suurendab elektrilöögi ohtu.

- ▶ **Hoidke laadimisseade puhas.** Määrdumine suurendab elektrilöögi ohtu.
- ▶ **Iga kord enne kasutamist kontrollige laadimisseade, võrgujuhe ja pistik üle.** Kahjustuste tuvastamise korral ärge võtke laadimisseadet kasutusele. **Ärge avage laadimisseadet ise ja laske seda parandada ainult asjaomasega kvalifikatsiooniga spetsialistidel, kes kasutavad originaalvaruosi.** Kahjustada saanud laadimisseadmed, võrgujuhtmed ja pistikud suurendavad elektrilöögi ohtu.
- ▶ **Ärge kasutage laadimisseadet kergesti süttival aluspinnal (nt paber, kangas) ega tuleohtlikus keskkonnas.** Laadimisseade läheb kasutamisel kuumaks, tekitades põlengu ohtu.
- ▶ **Ärge katke akulaadija õhutusavasid kinni.** Vastasel korral võib laadija üle kuumeneda ega pruugi enam nõuetekohaselt töötada.
- ▶ Elektriohutuse suurendamiseks soovitatakse kasutada rikkevoolukaitset, mille max rakendumisvool on 30 mA. Kontrollige rikkevoolukaitselüliti alati enne kasutamist.

Transport ja hoiustamine

- ▶ Lülitage seade välja ja veenduge, et väljatõmmatav käepide on enne transportimist lukustatud.



Olge seadme tõstmisel ja kandmisel ettevaatlik, eelkõige aga siis, kui veepaak on täis. Kontrollige, kas väljatõmmatav käepide on kindlalt lukustunud. Kasutage seadme ülestõstmiseks

väljatõmmatavat käepidet ja alumist eesmist käepidet. Tõstmisel pöörake tähelepanu selga säästvale asendile. Kõverdage põlvi ja hoidke selg sirge.

- ▶ Olge ettevaatlik, kui kannate seadet kallakul või trepil. Veega täidetud seade on raske.
- ▶ Tühjendage paak ja pumbasüsteem enne seadme hoiustamist.

Hooldus





- ▶ Enne hooldustöödega alustamist lülitage seade välja ja eemaldage aku.
- ▶ Kõiki hooldusremonttöid tohib lasta teha ainult Boschi volitatud hooldustöökojas.

Tarvikud ja varuosad

- ▶ Kasutada tohib üksnes tootja heakskiidetud tarvikuid ja varuosi. Originaaltarvikud ja -varuosad tagavad seadme tõrgeteta töö.

Sümbolid

Järgmised sümbolid on kasutusjuhendi lugemisel ja mõistmisel abiks. Püüdke sümbolid koos tähendusega meelde jätta. Sümbolite mõistmine aitab seadet paremini ja turvalisemalt kasutada.

Sümbol	Tähendus
	Liikumissuund
	Reaktsioonisuund
	Sisselülitamine
	Väljalülitamine
	Tarvikud/varuosad

Sihipärane kasutus

Kodukasutuseks mõeldud seade võimaldab pesta sõidukeid, tööriistu, aknaid, paate, jalgrattaid, koeri (madalsurvežiimil), õuemänguasju, kasvuhooneid, aiamööblit, jne.

Surverežiim ja pihustusvariant tuleb valida soovitud puhastustöö järgi.

Seadme osad (vt jooniseid A ja D)

Seadme osa number viitab leheküljele, kus on toodud graafik koos seadme joonisega.

- (1) Pihustipea
- (2) Päästik
- (3) Püstoli voolikuühendus
- (4) Voolik
- (5) Hari
- (6) Aku laadimisoleku näit
- (7) Hoiusahtel
- (8) Eesmine käepide
- (9) Vee väljavooluava
- (10) Filter (paagikorgi all)
- (11) Paagikork
- (12) Survetugevuse lüliti
- (13) Sisse-välja-lüliti
- (14) Akusahtli kate
- (15) Akusahtli lukust vabastamise nupp
- (16) Väljatõmmatava käepideme lukustus
- (17) Väljatõmmatav käepide
- (18) Pihustuspüstol
- (19) Aku^{A)}
- (20) Aku lukust avamise nupp
- (21) Laadija^{A)}

A) **Tarnekomplekt ei sisalda kõiki kasutusjuhendis olevatel joonistel kujutatud või kasutusjuhendis nimetatud lisatarvikuid. Lisatarvikute täieliku loetelu leiate meie lisatarvikute kataloogist.**

Tehnilised andmed

Akutoitega survepesur	Fontus	
Tootekood		3 600 HB6 0..
Nimipinge	V	18
Nimivõimsus	W	180
Kaitseklass		III, IP X4
Maksimaalne surve	MPa	1,5
Nimirõhk	MPa	1,2

Akutoitega survesur	Fontus
maksimaalne veetemperatuur	°C 50
Kaal EPTA-menetluse 01:2014 järgi	kg 9,8
Seerianumber	Vaata seerianumbrit (tüübisilt) seadmelt

Lubatud ümbrustemperatuur		
- laadimisel	°C	0 ... +45
- kasutamisel ja hoiustamisel	°C	-20 ... +50

aku	liitiumioon	
tootekood/mahtuvus		
- 2 607 337 187	Ah	1,5
- 2 607 337 211	Ah	2,0
- 2 607 337 199	Ah	2,5
- 1 607 A35 07H	Ah	4,0
- 1 607 A35 01Y	Ah	6,0
Nimipinge	V	18
Akelementide arv		
- 2 607 337 187		5
- 2 607 337 211		5
- 2 607 337 199		5
- 1 607 A35 07H		10
- 1 607 A35 01Y		10

Laadija	AL 1815 CV	AL 1830 CV
Tootekood		
2 607 226 ...	EU ... 077	... 965
2 607 226 ...	UK ... 079	... 967
Laadimisvool	A 1,5	3,0
Laadimisaeg (tühja aku puhul)		
- Aku 1,5 Ah	min 63	33
- Aku 2,0 Ah	min 84	45
- Aku 2,5 Ah	min 105	60
- Aku 4,0 Ah	min 160	95
- Aku 6,0 Ah	min 230	130
Kaal EPTA-menetluse 01:2014 järgi	kg 0,38	0,40
Kaitseklass	□ / II	□ / II

Müra-/vibratsioonandmed

Müraemissiooni väärtused on mõõdetud vastavalt EN 60745-2-54.

Seadme A-korrigeeritud müratase on üldjuhul: Helirõhutase 61 dB(A); helivõimsustase 74 dB(A). Mõõtemääramatus K = 3 dB.

Vibratsiooni koguväärtused a_h (kolme telje vektorsumma) ja mõõtemääramatus K on mõõdetud vastavalt EN 60745-2-54: $a_h < 2,5 \text{ m/s}^2$, $K = 1,5 \text{ m/s}^2$.

Kokkupanek ja kasutamine

Kujutis/Kasutuseesmärk	Joonis	Lehekülg
Seadme osad		A 216
Tarnekomplekt		B 217
Veepaagi täitmine		C 217
Aku laadimine ja paigaldamine		D 218
Kandmine ja transportimine		E 218
Vooliku ühendamine		F 219
Sisselülitamine		G 219
Joatugevuse seadistamine		H 220
Pihustusvariandid		I 220
Harja kasutamine		J 221
Väljalülitamine		K 222
Vooliku eemaldamine		
Aku eemaldamine		L 222
Hooldus		M 223
Hoiustamine		N 223
Tarvikud		O 224

Kasutuselevõtt

Aku laadimine

► **Pöörake tähelepanu võrgupingele! Võrgupinge peab vastama tööriista andmesildil märgitud pingele. 230 V tähistatud laadijaid võib kasutada ka 220 V võrgupingega.**

Akul on temperatuurikontroll, mis võimaldab laadida akut ainult temperatuurivahemikus 0 °C ja 45 °C. See tagab aku pika kasutusea.

Märkus: Aku tarnitakse osaliselt laetuna. Aku võimsuse tagamiseks laadige aku enne esmakasutust laadijas täiesti täis.

Liitiumioonakut saab laadida igal ajal, ilma et aku kasutusiga lüheneks. Laadimise katkestamine akut ei kahjusta.

Liitiumioonakut kaitseb täieliku tühjenemise eest akelementide elektrooniline kaitse „Electronic Cell Protection (ECP)“. Kui aku on tühjenenud, lülitab kaitselüliti elektritööriista välja: pump seiskub.

Pärast seda, kui seade on automaatselt välja lülitunud, ei tohi sisse-välja-lülilit uuesti lülitada. Aku võib kahjustada saada.

Järgige akude kõrvaldamisjuhiseid.

Aku paigaldamine/eemaldamine (vt jooniseid D ja L)

Märkus: Ebasobiva aku kasutamine seadmes võib põhjustada seadme tõrkeid või kahjustusi.

Vajutage akusahtli lukust vabastamise nuppu **(15)**, et akukatet **(14)** avada. Pange täislaetud aku **(19)** sisse. Veenduge, et aku on paigaldatud õigesti.

Sulgege akukate ja veenduge, et akusahtli lukk **(15)** on riivistunud. Akusahtli kate **(14)** kaitseb akut kasutuse ajal veepritsmete eest.

Vajutage akusahtli lukust vabastamise nuppu **(15)**, et akukatet **(14)** avada. Aku seadmest **(19)** eemaldamiseks vajutage aku lukust vabastamise nuppu **(20)** ja tõmmake aku välja.

Laadimine

Laadimine algab kohe, kui laadija võrgupistik on ühendatud pistikupesasse ja aku **(19)** on laadijasse **(21)** paigutatud. Tänu intelligentsele laadimisprotsessile tuvastab seade aku laadimisoleku automaatselt ja sõltuvalt akutemperatuurist ja -pingest valitakse sobivaim laadimisvool. See säästab akut ja tagab, et aku on laadijas alati täielikult laetud.

Indikaartortulede tähendus (AI 1815 CV)

Aku laadimisoleku vilkuv näit

 Laadimisest annab märku aku laadimisoleku vilkuv näit.

Aku laadimisoleku püsitlega näit

 **Püsitlega** laadimisoleku näit näitab, et aku on täis laetud või ei jää aku temperatuur lubatud vahemikku ning seetõttu aku ei lae. Laadimine algab kohe, kui aku on lubatud temperatuuri saavutanud.

Kui aku pole sahtlisse paigaldatud, näitab aku laadimisoleku **püsituli**, et võrgupistik on ühendatud pistikupesasse ja laadija on töövalmis.

Indikaatorite tähendus (AL 1830 CV)

Aku laadimisoleku roheline vilkuv tuli (kiire)

 Kiirlaadimist näitab aku laadimisoleku **roheline tule kiiresti vilkumine**.

Märkus: Kiirlaadimine on võimalik üksnes siis, kui aku temperatuur on laadimiseks ettenähtud vahemikus, vt peatükki „Tehnilised andmed“.

Aku laadimisoleku roheline vilkuv tuli (aeglane)

 Kui aku laadimistase on saavutanud ligi 80%, **vilgub** aku laadimisoleku **roheline tuli aeglaselt**.

Aku võib kohe kasutamiseks välja võtta.

Aku laadimisoleku roheline püsituli

 Aku laadimisoleku **püsituli** näitab, et aku on täis laetud.

Kui aku pole sahtlisse paigaldatud, näitab aku laadimisoleku **püsituli**, et võrgupistik on ühendatud pistikupesasse ja laadija on töövalmis.

Aku laadimisoleku punane püsituli

 Aku laadimisoleku **punane püsituli** näitab, et aku temperatuur ei ole lubatud temperatuurivahemikus, vt peatükki „Tehnilised andmed“. Kohe kui aku on saavutanud lubatud temperatuuri, lülitub laadija automaatselt ümber kiirlaadimisele.

Aku laadimisoleku punane vilkuv tuli

 Aku laadimisoleku **punane vilkuv tuli** näitab laadimistõrget, vt peatükki „Vead. Põhjused ja abi“.

Käsitsemine

Käivitamine

Kasutage veepaagi täitmiseks alati värsket vett. Kontrollige, kas filter on **(10)** paigaldatud ja kahjustamata (vt joonist C). Kinnitage voolik **(4)** vee väljalaskeava külge **(9)** ja pihustuspüstoli külge **(18)** (vt joonist F).

Pöörake pihustipead ja valige soovitud pihustusvariant **(1)** (vt joonist I).

Valige lülitist soovitud joatugevus **(12)** (vt joonist H).

Vajutage sisse-välja-lülitit **(13)** ja hoidke päästikut **(2)** all seni, kuni vesi hakkab voolama (vt joonist G).

Märkus: Kui kasutate toodet pärast veepaagi tühendamist esimest korda, võib vee jooksma hakkamiseni kuluda kuni 10 sekundit.

Automaatseiskumine

Seade lülitab mootori välja kohe, kui pistoli käepideme päästik **(2)** vabastatakse.

Kuivalt töötamise kaitse

Mootor seiskub, kui pump töötab ilma veeta kauem kui **20** sekundit.

Lülitage seade välja ja täitke veepaak uuesti veega. Nüüd lülitage seade uuesti sisse.

Puhkeolek

Kui seadet ei kasutata, lülitub see **5** minuti möödumisel iseenesest välja.

Harja paigaldamine/eemaldamine (vt joonist J)

Hari **(5)** kinnitatakse pihustuspüstoli külge, see muudab pesemise tõhusamaks.

Lükake hari sirgelt pihustuspüstoli otsa **(18)**. Juhtige harja ülemine ja alumine klamber pihustuspüstoli küljes ettenähtud avadesse.

Harja kinnitustest avamiseks vajutage alumine klamber üles ja tõmmake hari püstoli otsast ära.

Veaotsing

Akutoitega survepesur

Tunnused	Võimalik põhjus	Abi
Mootor ei tööta	Aku on tühi	Laadige akut
	Aku on liiga külm/liiga kuum	Soojendage akut/laske akul jahtuda
	Seade on külmunud	Oodake, kuni seade on üles sulanud
Surve on pulseeriv	Pihusti on ummistunud	Puhastage pihustit
	Pumbas on õhk sees	Käitage seadet turbo-surverežiimil koos dušipihustiga, kuni õhk on süsteemist väljunud
Mootor töötab, kuid töösurve on ebapiisav või puudub üldse	Veepaak on tühi	Täitke veepaak
	Pump ei ole töövalmis	Hoidke päästikut all, et õhk väljuks
Voolunäidik põleb, aga pump ei tööta	Kuivalt töötamise kaitse lülitis sisse	Lülitage seade välja, täitke veepaak ja lülitage seade uuesti sisse
Seade lülitub välja	Seade on puhkeolekus	Vajutage sisse-välja-lülitit
	Aku on tühi	Laadige akut
Seade lekib	Pump lekib	Väike veeleke on lubatud, suurema veelekke korral pöörduge müügiesindusse
	Ühendused lekivad	Kontrollige, kas ühendused on tehtud õigesti
	Paagikork lekib	Kontrollige, kas paagikork on õigesti suletud
Mootor töötab ooterežiimis (standby)	Pump, pihustuspüstol või voolik lekib	Kui seadme ooterežiimis jäävad torked püsima, pöörduge palun müügiesindusse
Voolikut ei saa ära võtta	Kui seade on sisse lülitatud, on see suure surve all.	Lülitage seade välja ja vajutage surve vähendamiseks päästikut

Aku ja laadija

Tunnused	Võimalik põhjus	Abi
Aku laadimisoleku punane tuli vilgub Laadimist ei toimu	Aku ei ole õigesti paigaldatud	Asetage aku õigesti laadijasse
	Akukontaktid on määrdunud	Puhastage akukontakte, nt ühendage aku laadijaga ja katkestage uuesti ühendus, korra tegevust mitu korda, vajadusel vahetage aku välja
	Aku on kahjustunud	Vahetage aku välja
Aku laadimisoleku näit ei põle	Võrgupistik ei ole (õigesti) pistikupessa ühendatud	Ühendage pistik (õigesti) pistikupessa
	Pistikupessa, toitejuhe või akulaadija on kahjustunud	Kontrollige võrgupinget, vajadusel toimetage akulaadija Boschi elektritööriistade volitatud hooldustöökotta

Hooldus, hoistamine ja transport

Lülitage seade välja ja vajutage päästikut, et voolik saaks veest tühjeneda.

Keerake voolik pihustuspüstoli ja vee väljalaskeava küljest lahti. Pihustuspüstolit, harja ja voolikut saab hoistamiseks seadme külge kinnitada.

Laske süsteemist vesi välja ja eemaldage aku.

Klienditeenindus ja kasutusala nõustamine

www.bosch-pt.de

Palume päringutele ja varuosatellimustele märkida tingimata 10-kohaline tootekood, mille leiате toote tüübisildilt.

Eesti Vabariik

Mercantile Group AS

Boschi elektriliste käsitööriistade remont ja hooldus

Pärnu mnt. 549

76401 Saue vald, Laagri

Tel.: 6549 568
Faks: 679 1129

Teisaldamine

Komplektis sisalduvate liitium-ioon-akude suhtes kohaldatakse ohtlike ainete vedu reguleerivaid nõudeid. Akude puhul on lubatud kasutajapoolne piiranguteta maanteevedu.

Kolmandate isikute poolt teostatava veo puhul (nt õhuvedu või ekspedeerimine) tuleb järgida pakendi ja tähistuse osas kehtivaid erinõudeid. Veetava toote ettevalmistamisel tuleb kaasata ohtlike ainete veo asjatundja.

Akude veol peab akude korpus olema vigastusteta. Katke lahtised kontaktid kinni ja pakkige aku nii, et see pakendis ei liigu. Järgige ka võimalikke täiendavaid riigisiseseid eeskirju.

Kasutuskõlbmatuks muutunud seadmete käitlus



Elektrilised tööriistad, akud, lisatarvikud ja pakendid tuleb keskkonnasäästlikult ringlusse võtta.



Ärge käidelda elektrilisi tööriistu ja akusid/patareisid koos olmejäätmetega!

Üksnes EL liikmesriikidele:

Vastavalt Euroopa Liidu direktiivile 2012/19/EL elektri- ja elektroonikaseadmete jäätmete kohta ja vastavalt direktiivile 2006/66/EÜ tuleb defektsed või kasutusressursi ammendanud akud/patareisid eraldi kokku koguda ja keskkonnasäästlikult korduskasutada.

Akud/patareisid:

Li-ion:

Järgige juhiseid, mis on toodud punktis Transport.

Latviešu

Drošības noteikumi

- ▶ **BRĪDINĀJUMS! Izlasiet visus drošības noteikumus un norādījumus instrumenta lietošanai.** Drošības noteikumu un lietošanas norādījumu neievērošana var būt par cēloni elektriskā trieciena

saņemšanai, kā arī izraisīt aizdegšanos un/vai smagu savainojumu.

Uz dārza instrumenta korpusa attēloto simbolu skaidrojums



Vispārēja rakstura brīdinājuma zīme.



Izlasiet šo lietošanas pamācību.



Nevērsiet ūdens strūklu uz cilvēkiem, mājdzīvniekiem, pašu instrumentu un elektriskajām daļām.

Lietošana

- ▶ Lietotājs drīkst izmantot instrumentu tikai tādiem mērķiem, kam tas ir paredzēts. Strādājot jāņem vērā vietējie apstākļi. Sekojiet, lai darba vietas tuvumā neatrastos citas personas un jo sevišķi bērni.
- ▶ Nekādā gadījumā neļaujiet lietot dārza instrumentu bērniem, personām ar ierobežotām psihiskajām, sensorajām un garīgajām spējām vai ar nepietiekošu pieredzi un/vai ar nepietiekošām zināšanām un/vai personām, kas nav iepazinušās ar šiem norādījumiem. Minimālais vecums lietotājiem tiek noteikts atbilstoši nacionālajai likumdošanai.
- ▶ Bērniem jānodrošina vajadzīgā uzraudzība, lai viņi nesāktu rotaļāties ar dārza instrumentu.

- ▶ Lietotājs nes atbildību par trešajām personām, kas atrodas darba vietas tuvumā. Parūpējieties, lai šķidrums strūkļa netiktu nejauši vērsta uz tuvumā esošajiem cilvēkiem vai mājdzīvniekiem.

Lietošana

- ▶ Visām spriegumnesošajām daļām darba vietā jābūt aizsargātām pret līstošu ūdeni.
- ▶ Nav atļauts apstrādāt ar augstspiediena ūdens strūkļu azbestu saturošus un citus līdzīgus materiālus, kas satur veselībai kaitīgas vielas.
- ▶ Darbiniet instrumentu vienīgi ar aizvērtu akumulatora nodalījumu. Tas ļaus pasargāt akumulatoru no līstoša ūdens.
- ▶ Pirms lietošanas jāpārbauda, vai instruments un tā piederumi ir darba kārtībā un droši lietojami. Ja instruments nav nevainojamā stāvoklī, to nedrīkst lietot.
- ▶ Instruments jānovieto uz stingra, līdzena pamata.
- ▶ Instrumentu nedrīkst izmantot šķīdinātājus saturošu šķidrumu, neatšķaidītu skābju, acetona un šķīdinātāju, tai skaitā benzīna, krāsu šķīdinātāju un šķidrā kurināmā izsmidzināšanai, jo šo šķidrumu izsmidzinātās emulsijas ir ugunsnedrošas, sprādzienbīstamas un indīgas.
- ▶ Neiepildiet ūdeni tvertnē, ja instrumentā nav filtra vai arī tas ir bojāts.
- ▶ **Neveiciet nekādas izmaiņas instrumenta konstrukcijā.** Nesankcionētas izmaiņas var nelabvēlīgi ietekmēt dārza instrumenta darbības drošumu, samazināt tā jaudu un būt par cēloni paaugstinātam trokšņa un vibrācijas līmenim
- ▶ Nevērsiet ūdens strūkļu sejā cilvēkiem vai mājdzīvniekiem.
- ▶ Neiegremdējiet instrumentu ūdenī, lai piepildītu tā ūdens tvertni.
- ▶ Lielais ūdens spiediens var izraisīt objektu atlekšanu. Ja nepieciešams, nēsājiet piemērotu individuālo aizsargaprīkojumu, piemēram, aizsargbrilles.
- ▶ Izmantojiet ūdens tvertnes piepildīšanai vienīgi svaigu saldūdeni (ne sālsūdeni).

Ieteikumi par optimālu apiešanos ar akumulatoru

- ▶ **Neatveriet akumulatoru.** Tas var radīt isslēgumu.



Sargājiet akumulatoru no karstuma, piemēram, no ilgstošas atrašanās saules staros vai uguns tuvumā, kā arī no ūdens un mitruma. Pretējā gadījumā var notikt sprādziens.

- ▶ **Bojājuma gadījumā vai nepareizas apiešanās dēļ no akumulatora var izplūst tvaiki.** Izvēdiniet telpu un smagākos gadījumos meklējiet ārsta palīdzību. Tvaiki var izraisīt elpošanas ceļu kairinājumu.
- ▶ **Lietojiet akumulatoru vienīgi kopā ar Bosch izstrādājumu.** Tikai tā akumulators tiek pasargāts no bīstamām pārslodzēm.
- ▶ **Iedarbojoties uz akumulatoru ar smailu priekšmetu, piemēram, ar naglu vai skrūvgriezi, kā arī ārēja spēka iedarbības rezultātā akumulators var tikt bojāts.** Tas

var radīt iekšēju īsslēgumu, kā rezultātā akumulators var aizdegties, dūmot, eksplodēt vai pārkarst.

- ▶ **Nepieļaujiet īsslēguma veidošanos izsaukt starp akumulatora kontaktiem.** Tas var izsaukt sprādzienu.
- ▶ Laiku pa laikam iztīriet akumulatora ventilācijas atvērumus ar mikstu, tīru un sausu otu.

Drošības noteikumi uzlādes ierīcēm



Izlasiet visus drošības noteikumus un norādījumus instrumenta lietošanai.

Drošības noteikumu un lietošanas norādījumu neievērošana var būt par cēloni elektriskā

trieciena saņemšanai, kā arī izraisīt aizdegšanos un/vai smagu savainojumu.

Pēc izlasišanas uzglabājiet drošības noteikumus un lietošanas norādījumus turpmākai izmantošanai.

Lietojiet uzlādes ierīci tikai tad, ja esat pilnībā iepazinies ar visām tās funkcijām un spējat tās pielietot bez ierobežojumiem vai arī esat pienācīgi apmācīts darbam ar to.

- ▶ **Nekad neļaujiet lietot uzlādes ierīci bērniem, personām ar ierobežotām psihiskajām, sensorajām un garīgajām spējām vai ar nepietiekošu pieredzi un/vai ar nepietiekošām zināšanām un/vai personām, kas nav iepazinušās ar šiem norādījumiem.** Minimālais vecums dārza instrumentu lietotājiem tiek noteikts atbilstoši nacionālajai likumdošanai.
- ▶ **Uzraugiet bērnus.** Tas ļaus nodrošināt, lai bērni nerotaļātos ar uzlādes ierīci.
- ▶ Uzlādējiet vienīgi litija-jonu akumulatorus ar ietilpību **1,5 Ah** (sākot ar **3** akumulatora elementiem). Akumulatora spriegumam jāatbilst uzlādes ierīces nodrošinātajam akumulatora uzlādes spriegumam. Nemēģiniet uzlādēt atkārtoti neuzlādējamās baterijas. Pretējā gadījumā pastāv aizdegšanās un sprādziena briesmas.



Neturiet uzlādes ierīci lietū vai mitrumā. Uzlādes ierīcē iekļūstot mitrumam, pieaug risks saņemt elektrisko triecienu.

- ▶ **Uzturiet uzlādes ierīci tīru.** Netīrumi var radīt elektriskā trieciena saņemšanas briesmas.
- ▶ **Ik reizi pirms lietošanas pārbaudiet uzlādes ierīci, kabeli un kontaktspraudni.** Atklājot bojājumus, pārtrauciet uzlādes ierīces lietošanu, līdz bojājumi tiek novērsti. Neatveriet uzlādes ierīci saviem spēkiem, bet nodrošiniet, lai nepieciešamo remontu veiktu kvalificēti speciālisti, nomainīti izmantojot vienīgi Bosch oriģinālās rezerves daļas. Lietojot bojātu uzlādes ierīci, elektrokabeli un kontaktdakšu, pieaug elektriskā trieciena saņemšanas risks.
- ▶ **Nedarbiniet uzlādes ierīci, ja tā atrodas uz viegli degoša materiāla (piemēram, uz papīra, auduma u.c.) vai ugunsnedrošos apstākļos.** Uzlādes laikā uzlādes ierīces izdalītais siltums var radīt aizdegšanās briesmas.
- ▶ **Nenosedziet uzlādes ierīces ventilācijas atveres.** Pretējā gadījumā uzlādes ierīce var pārkarst un pārstāt pareizi funkcionēt.
- ▶ Lai paaugstinātu elektrisko drošību, ieteicams lietot noplūdes strāvas aizsargreleju ar maksimālo nostrādāšanas strāvu 30 mA. Pirms lietošanas vienmēr pārbaudiet noplūdes strāvas aizsargreleju.

Transportēšana un uzglabāšana

- ▶ Izslēdziet instrumentu un pirms transportēšanas pārliecinieties, ka ir fiksēts tā izvelkamais rokturis.



Paceļot un pārvadājot instrumentu, ievērojiet piesardzību, īpaši tad, ja ir piepildīta ūdens tvertne. Pārbaudiet, vai izvelkamais rokturis ir droši fiksēts. Lai paceltu instrumentu, lietojiet izvelkamo rokturi un apakšējo priekšējo rokturi. Ceļot instrumentu, esiet piesardzīgs un ieņemiet tādu ķermeņa stāvokli, kas nekaitē mugurai. Salieciet ceļgalus un turiet muguru taisnu.

- ▶ Uzmanīgi novietojiet instrumentu pa nogāzēm vai pakāpieniem. Ja

instrumentā ir iepildīts ūdens, tas ir smags.

- Pirms instrumenta uzglabāšanas izlejiet ūdeni no tā tvertnes un sūkņa sistēmas.

Apkalpošana





- Pirms apkalpošanas izslēdziet instrumentu un izņemiet no tā akumulatoru.
- Instrumenta remontu drīkst veikt tikai Bosch pilnvarotā remonta darbnīcā.

Piederumi un rezerves daļas

- Kopā ar instrumentu drīkst izmantot tikai tādus piederumus un rezerves daļas, ko ir izlaidusi tā ražotājfirma. Lietojot oriģinālās rezerves daļas un piederumus, tiek nodrošināta instrumenta darbība bez atteikumiem.

Simboli

Tālāk aplūkoto simbolu nozīmi ir svarīgi zināt, lai varētu lasīt un pareizi izprast šo lietošanas pamācību. Iegūstiet šos simbolus un to nozīmi. Simbolu pareiza interpretācija palīdzēs Jums labāk un drošāk lietot instrumentu.

Simbols	Nozīme
	Kustības virziens
	Reakcijas virziens
	Ieslēgšana
	Izslēgšana
	Piederumi/rezerves daļas

Pielietojums

Instrumenti ir paredzēti izmantošanai mājāsaimniecībā un ir lietojami transporta līdzekļu, instrumentu, logu, laivu,

velosipēdu, suņu (zemspiediena režīmā), āra rotaļlietu, siltumnīcu, dārza mēbeļu u.c. objektu tīrīšanai.

Pirms ikviena tīrīšanas darba pareizi jāiestata instrumenta spiediena režīms un izsmidzināšanas variants.

Attēlotās sastāvdaļas (attēli A un D)

Attēloto sastāvdaļu numerācija atbilst numuriem grafiskajās lappusēs sniegtajos attēlos.

- (1) Sprauslas galva
- (2) Spiediena slēgs
- (3) Savienotājs šļūtenes pievienošanai pistolei
- (4) Šļūtene
- (5) Suka
- (6) Akumulatora uzlādes pakāpes indikators
- (7) Balsts
- (8) Priekšējais rokturis
- (9) Savienotājs ūdens izlaišanai
- (10) Filtrs (zem tvertnes aizdares)
- (11) Tvertnes aizdare
- (12) Strūklas stipruma pārslēdzējs
- (13) Ieslēdzējs
- (14) Akumulatora nodalījuma vāks
- (15) Akumulatora nodalījuma aizdare
- (16) Izvelkamā roktura fiksators
- (17) Izvelkamais rokturis
- (18) Smidzinātājpistole
- (19) Akumulators^{A)}
- (20) Taustiņš akumulatora izņemšanai
- (21) Uzlādes ierīce^{A)}

A) Šeit attēlotie vai aprakstītie piederumi neietilpst standarta piegādes komplektā. Pilns pārskats par izstrādājuma piederumiem ir sniegts mūsu piederumu katalogā.

Tehniskie dati

Akumulatora spiediena tīrītājs	Fontus	
Izstrādājuma numurs		3 600 HB6 0..
Nominālais spriegums	V	18
Nominālā jauda	W	180
Elektroaizsardzības klase		III, IP X4
Maksimālais spiediens	MPa	1,5
Nominālais spiediens	MPa	1,2
Maksimālā ūdens temperatūra	°C	50
Svars atbilstoši EPTA-Procedure 01:2014	kg	9,8

Akumulatora spiediena tīrītājs		Fontus	
Sērijas numurs	Skatiet sērijas numuru uz instrumenta marķējuma plāksnītes		
Pieļaujamā apkārtējā gaisa temperatūra			
- uzlādes laikā	°C	0 ... +45	
- darbības un uzglabāšanas laikā	°C	-20 ... +50	
Akumulators		litija-jonu	
Izstrādājuma numurs/ietilpība			
- 2 607 337 187	Ah	1,5	
- 2 607 337 211	Ah	2,0	
- 2 607 337 199	Ah	2,5	
- 1 607 A35 07H	Ah	4,0	
- 1 607 A35 01Y	Ah	6,0	
Nominālais spriegums	V	18	
Akumulatora elementu skaits			
- 2 607 337 187		5	
- 2 607 337 211		5	
- 2 607 337 199		5	
- 1 607 A35 07H		10	
- 1 607 A35 01Y		10	
Uzlādes ierīce		AL 1815 CV	AL 1830 CV
Izstrādājuma numurs			
2 607 226 ...	EU	... 077	... 965
2 607 226 ...	UK	... 079	... 967
Uzlādes strāva	A	1,5	3,0
Uzlādes laiks (tukšam akumulatoram)			
- akumulatoram ar ietilpību 1,5 Ah	min.	63	33
- akumulatoram ar ietilpību 2,0 Ah	min.	84	45
- akumulatoram ar ietilpību 2,5 Ah	min.	105	60
- akumulatoram ar ietilpību 4,0 Ah	min.	160	95
- akumulatoram ar ietilpību 6,0 Ah	min.	230	130
Svars atbilstoši EPTA-Procedure 01:2014	kg	0,38	0,40
Elektroaizsardzības klase		□ / II	□ / II

Informācija par troksni un vibrāciju

Radītā trokšņa vērtība ir noteikta atbilstoši **EN 60745-2-54**.

Instrumenta radītā pēc A raksturlieknes izsvērtā trokšņa līmeņa tipiskā vērtība ir šāda: trokšņa spiediena līmenis **61 dB(A)**; trokšņa jaudas līmenis **74 dB(A)**. Izkliede $K = 3$ dB.

Vibrācijas paātrinājuma vērtība a_h (vektoru summa trijos virzienos) un izkliede K ir noteikta atbilstoši **EN 60745-2-54**: $a_h < 2,5$ m/s², $K = 1,5$ m/s².

Montāža un lietošana

Attēls/darbības mērķis	Attēls	Lappuse
Attēlotās sastāvdaļas	A	216
Piegādes komplekts	B	217
Ūdens tvertnes piepildīšana	C	217
Akumulatora uzlāde un ievietošana	D	218
Pārvešana un transportēšana	E	218
Šūtenes pievienošana	F	219
Ieslēgšana	G	219
Strūklas stipruma iestatīšana	H	220
Izsmidzināšanas varianti	I	220
Sukas lietošana	J	221
Izslēgšana	K	222
Šūtenes noņemšana		
Akumulatora izņemšana	L	222
Apkalpošana	M	223
Uzglabāšana	N	223
Piederumi	O	224

Uzsākot lietošanu

Akumulatora uzlādes ierīce

- **Pievadiet izstrādājumam pareizu elektrotīkla spriegumu! Spriegumam barojošajā elektrotīklā jāatbilst uzlādes ierīces marķējuma plāksnītē norādītajai sprieguma vērtībai. Uzlādes ierīces, kas paredzētas 230 V spriegumam, var darboties arī no 220 V elektrotīkla.**

Akumulators ir apgādāts ar temperatūras kontroles ierīci, kas pieļauj uzlādi vienīgi temperatūras vērtību diapazonā no 0 °C līdz 45 °C. Tas ļauj panākt lielu akumulatora kalpošanas laiku.

Piezīme. Akumulators tiek piegādāts daļēji uzlādētā stāvoklī. Lai akumulators spētu nodrošināt pilnu jaudu, tas pirms pirmās lietošanas pilnīgi jāuzlādē uzlādes ierīcē.

Litija-jonu akumulatoru var uzlādēt jebkurā laikā, nebaudoties samazināt tā kalpošanas laiku. Akumulatoram nekaitē arī pārtraukums uzlādes procesā.

Pateicoties elektroniskajai elementu aizsardzībai „Electronic Cell Protection (ECP)“, litija-jonu akumulatori tiek aizsargāti pret dziļo izlādi. Ja akumulators ir izlādēts, aizsardzības ierīce izslēdz instrumentu. Šādā gadījumā izslēdzas sūknis.

Ja instruments ir automātiski izslēdzies, nemēģiniet to no jauna ieslēgt, nospiežot ieslēdzēju. Tas var sabojāt akumulatoru.

Ievērojiet norādījumus par atbrīvošanos no nolietotajiem akumulatoriem.

Akumulatora ievietošana un izņemšana (attēli D un L)

Piezīme. Izmantojot nepiemērotus akumulatorus, instruments var nepareizi funkcionēt vai pat tikt bojāts. Nospiediet akumulatora nodalījuma aizdari (15), lai atvērtu akumulatora nodalījuma vāku (14). Ievietojiet uzlādētu akumulatoru (19). Pārliedzinieties, ka akumulators ir pilnībā ievietots.

Aizveriet akumulatora nodalījumu un pārliedzinieties, ka akumulatora nodalījuma aizdare (15) ir fiksējusies. Akumulatora nodalījuma vāks (14) instrumenta lietošanas laikā sargā akumulatoru no līstoša ūdens.

Nospiediet akumulatora nodalījuma aizdari (15), lai atvērtu akumulatora nodalījuma vāku (14). Lai izņemtu akumulatoru (19) no instrumenta, nospiediet akumulatora izņemšanas taustiņu (20) un izvelciet akumulatoru no nodalījuma.

Uzlādes gaita

Akumulatora uzlāde sākas, līdzko uzlādes ierīces kontaktdakša ir pievienota elektrotīkla kontaktligzdai un akumulators (19) ir ievietots uzlādes ierīcē (21).

Inteliģentā uzlādes procesa gaitā tiek automātiski atpazīta akumulatora uzlādes pakāpe un atkarībā no akumulatora temperatūras un sprieguma tiek izvēlēta optimāla uzlādes strāva.

Tā tiek nodrošināta akumulatora uzlāde saudzējošā režīmā un, atstājot to pievienotu uzlādes ierīcei, akumulators tiek pastāvīgi uzturēts pilnīgi uzlādētā stāvoklī.

Indikācijas elementu nozīme (Al 1815 CV)

Uzlādes indikatora mirgošana

 Uzlādes indikatora **mirgošana** signalizē, ka notiek akumulatora uzlāde.

Uzlādes indikatora pastāvīga degšana

 Uzlādes indikatora **pastāvīga degšana** signalizē, ka akumulators ir pilnīgi uzlādēts, vai arī, ka akumulatora temperatūra ir ārpus pieļaujamo uzlādes temperatūras vērtību diapazona un tāpēc uzlāde nevar notikt. Akumulatora temperatūrai atgriežoties pieļaujamo vērtību diapazona robežās, uzlāde automātiski atsākas no jauna.

Ja akumulators neatrodas uzlādes ierīcē, uzlādes indikatora **pastāvīga degšana** signalizē, ka uzlādes ierīces kontaktdakša ir pievienota elektrotīkla kontaktligzdai un uzlādes ierīce ir gatava darbam.

Indikācijas elementu nozīme (AL 1830 CV)

Zaļais uzlādes indikators ātri mirgo

 **Charge** Zaļā uzlādes indikatora **ātra mirgošana** signalizē, ka notiek akumulatora ātrā uzlāde.

Piezīme. Atrā uzlāde ir iespējama vienīgi tad, ja akumulatora temperatūra atrodas pieļaujamo uzlādes temperatūras vērtību diapazonā, kas norādīts sadaļā „Tehniskie dati“.

Zaļais uzlādes indikators lēni mirgo

 **GO 80%** Ja akumulatora uzlādes pakāpe ir sasniegusi aptuveni 80%, **zaļais** uzlādes indikators **lēni mirgo**.

Akumulatoru var izņemt un nekavējoties uzsākt tā lietošanu.

Zaļais uzlādes indikators deg pastāvīgi

 **Full** Zaļā uzlādes indikatora **pastāvīga degšana** signalizē, ka akumulators ir pilnīgi uzlādēts.

Ja akumulators neatrodas uzlādes ierīcē, uzlādes indikatora **pastāvīga degšana** signalizē, ka uzlādes ierīces kontaktdakša ir pievienota elektrotīkla kontaktligzdai un uzlādes ierīce ir gatava darbam.

Sarkanais uzlādes indikatora deg pastāvīgi

 **Sarkanā** uzlādes indikatora **pastāvīga degšana** signalizē, ka akumulatora temperatūra ir ārpus pieļaujamo uzlādes temperatūras vērtību diapazona, kas norādīts sadaļā „Tehniskie dati“, un tāpēc uzlāde nevar notikt. Akumulatora temperatūrai nonākot pieļaujamo vērtību robežās, uzlādes ierīce automātiski pāriet paātrinātās uzlādes režīmā.

Sarkanais uzlādes indikators mirgo

 **Sarkanā** uzlādes indikatora **mirgošana** signalizē, ka uzlādes procesā ir radušies traucējumi, skatīt sadaļu „Kļūmju uzmeklēšana un novēršana“.

Lietošana

Darba uzsākšana

Izmantojiet ūdens tvertnes piepildīšanai vienīgi svaigu saldūdeni. Pārbaudiet, vai instrumentā ir ievietots filtrs (10) un tas nav bojāts (attēls C).

Iestipriniet šļūteni (4) ūdens izlaišanas savienotājā (9) un an der Sprühpistole (18) (attēls F).

Griežot sprauslas galvu (1), izvēlieties vajadzīgo izsmidzināšanas variantu (attēls I).

Lietojot strūkļas stipruma pārslēdzēju (12), izvēlieties vajadzīgo ūdens strūkļas stiprumu (attēls H).

Nospiediet ieslēdzēju (13) un turiet nospiestu spiediena slēgu (2), līdz no instrumenta ir izplūdis ūdens (attēls G).

Piezīme. Lietojot instrumentu pirmo reizi pēc ūdens tvertnes iztukšošanas, līdz ūdens izplūšanas sākumam var paiet līdz 10 sekundēm.

Automātiskās apturēšanas funkcija

Līdzko tiek atlaists spiediena slēgs (2) uz pistoles roktura, instrumenta motors izslēdzas.

Aizsardzība pret darbību bez ūdens

Ja sūknis darbojas bez ūdens ilgāk par 20 sekundēm, instrumenta motors izslēdzas.

Šādā gadījumā izslēdziet instrumentu un piepildiet ūdens tvertni. Pēc tam no jauna ieslēdziet instrumentu.

Iemigšanas funkcija

Ja instruments netiek vadīts ilgāk par 5 minūtēm, tas automātiski izslēdzas.

Sukas montāža un demontāža (attēls J)

Suka (5) tiek nostiprināta uz smidzinātājpistoles un ļauj veikt tīrīšanu efektīvāk.

Turot suku taisni, uzbīdiet to uz smidzinātājpistoles (18). Ievirziet suku augšējo un apakšējo fiksatoru atbilstošajos smidzinātājpistoles atvērumos.

Lai noņemtu suku, paspiediet apakšējo fiksatoru augšup un novelcoet suku no smidzinātājpistoles.

Kļūmju uzmeklēšana un novēršana

Akumulatora spiediena tīrītājs

Pazīme	Iespējamais cēlonis	Kļūmju novēršana
Nedarbojas dzinējs	Akumulators ir izlādējies	Uzlādējiet akumulatoru
	Akumulatora temperatūra ir par zemu vai par augstu	Nogaidiet, līdz akumulators ir sasilis vai atdzisis
	Instrumenti ir aizsalis	Nogaidiet, līdz instrumenti ir atkusis
Ūdens strūkļas spiediens pulsē	Ir nosprostojušies sprausla	Iztīriet sprauslu
	Sūknī ir iekļuvis gaiss.	Ļaujiet instrumentam darboties turbostrūkļas režīmā ar dušas veida sprauslu, līdz gaiss ir izvadīts no sistēmas
Motors darbojas, taču instrumenta spiediens ir samazināts vai arī tā vispār nav	Ūdens tvertne ir tukša	Piepildiet ūdens tvertni
	Sūknis nav sagatavots	Turiet nospiestu spiediena vārstu, līdz gaiss ir izvadīts
Sprieguma indikators deg, taču sūknis vairs nedarbojas	Ir aktivizējies aizsardzība pret darbību bez ūdens	Izslēdziet instrumentu, piepildiet ūdens tvertni un no jauna ieslēdziet instrumentu
Instrumenti izslēdzas	Ir aktivizējies iemigšanas funkcija	Lai ieslēgtu instrumentu, nospiediet tā ieslēdzēju
	Akumulators ir izlādējies	Uzlādējiet akumulatoru
Instrumenti nav hermētiski	Nav hermētisks sūknis	Instrumenta ir iespējamas nelielas sūces, ja sūces ir lielākas, griezieties klientu apkalpošanas dienestā
	Savienotājs nav hermētisks	Pārbaudiet, vai savienotājs ir pareizi samontēts
	Tvertnes aizdare nav hermētiska	Pārbaudiet, vai tvertnes aizdare ir pareizi noslēgta
Motors darbojas miera režīmā	Sūknis, smidzinātājpistole vai šļūtene nav hermētiski	Ja kļūmes atklājas miera režīmā, griezieties klientu apkalpošanas dienestā
Šļūteni nevar noņemt	Ja instruments joprojām ir ieslēgts, šļūtenē saglabājas spiediens, tāpēc šļūtenes noņemšanai ir vajadzīgs lielāks spēks.	Izslēdziet instrumentu un tad nospiediet spiediena slēgu, lai šļūtenē samazinātu spiedienu

Akumulators un uzlādes ierīce

Pazīme	Iespējamais cēlonis	Kļūmju novēršana
Mirgo sarkanais uzlādes indikators	Akumulators nav (pareizi) ievietots uzlādes ierīcē	(Pareizi) ievietojiet akumulatoru uzlādes ierīcē
	Akumulatora kontakti ir netīri	Notīriet akumulatora kontaktus, piemēram, vairākkārt pievienojot akumulatoru uzlādes ierīcei

Pazīme	Iespējamais cēlonis	Kļūmju novēršana
Akumulatora uzlāde nenotiek		un atvienojot no tās, vai arī nomainiet akumulatoru
	Akumulators ir bojāts	Nomainiet akumulatoru
Akumulatora uzlādes indikatori neiedegas	Uzlādes ierīces kontaktdakša nav pievienota vai ir slikti pievienota elektrotīkla kontaktligzdai	(Līdz galam) iebidiet uzlādes ierīces kontaktdakšu elektrotīkla kontaktligzdā
	Ir bojāta elektrotīkla kontaktligzda, elektrokabelis vai uzlādes ierīce	Pārbaudiet spriegumu elektrotīkla kontaktligzdā vai nogādājiet uzlādes ierīci pārbaudei Bosch pilnvarotā elektroinstrumentu remonta darbnīcā

Apkalpošana, uzglabāšana un transportēšana

Izslēdziet instrumentu un nospiediet spiediena vārstu, lai no šļūtenes izjaistu ūdeni.

Atvienojiet šļūteni no smidzinātājpistoles un no ūdens izlaišanas savienotāja. Smidzinātājpistoli, suku un šļūteni var uzglabāt uz instrumenta.

Izļaidiet ūdeni no sistēmas un izņemiet no instrumenta akumulatoru.

Klientu apkalpošanas dienests un konsultācijas par lietošanu

www.bosch-pt.de

Pieprasot konsultācijas un pasūtot rezerves daļas, noteikti paziņojiet 10 zīmju izstrādājuma numuru, kas norādīts uz izstrādājuma marķējuma plāksnītes.

Latvijas Republika

Robert Bosch SIA
Bosch elektroinstrumentu servisa centrs
Mūkusalas ielā 97
LV-1004 Rīga
Tālr.: 67 146262
Telefakss: 67146263
E-pasts: service-pt@lv.bosch.com

Pārvietošana

Uz izstrādājumam pievienotajiem litija-jonu akumulatoriem attiecas noteikumi par bīstamo kravu pārvadāšanu. Lietotājs var transportēt akumulatorus ielu transporta plūsmā bez papildu nosacījumiem.

Ja akumulators tiek pārsūtīts caur trešajām pusēm (piemēram, ar gaisa transporta vai citu transporta aģentūru starpniecību), jāievēro īpaši sūtījuma iesaiņošanas un marķēšanas noteikumi. Tāpēc sūtījuma sagatavošanas laikā jāpieaicina kravu pārvadāšanas speciālists.

Pārsūtiet akumulatoru tikai tad, ja tā korpuss nav bojāts. Aizlīmējiet vaļējos akumulatora kontaktus un iesaiņojiet akumulatoru tā, lai tas iesaiņojumā nepārvietotos. Ievērojiet arī ar akumulatoru pārsūtīšanu saistītos nacionālos noteikumus, ja tādi pastāv.

Atbrīvošanās no nolietotajiem izstrādājumiem



veidā.



Nolietotie elektroinstrumenti, akumulatori, piederumi un iesaiņojuma materiāli jāpakļauj otrreizējai pārstrādei apkārtējai videi nekaitīgā

veidā. Neizmetiet nolietotos elektroinstrumentus, akumulatorus un baterijas sadzīves atkritumu tvertnē!

Tikai ES valstīm

Atbilstoši Eiropas Savienības direktīvai 2012/19/ES par nolietotajām elektriskajām un elektroniskajām ierīcēm, lietošanai nederīgie elektroinstrumenti, kā arī, atbilstoši direktīvai 2006/66/EK, bojātie vai nolietotie akumulatori un baterijas jāsavāc atsevišķi un jānogādā otrreizējai pārstrādei apkārtējai videi nekaitīgā veidā.

Akumulatori un baterijas

Litija-jonu akumulatori:

Lūdzam ievērot norādījumus, kas sniegti sadaļā Transportēšana.

Lietuvių k.

Saugos nuorodos

► **ĮSPĖJIMAS! Perskaitykite visas šias saugos nuorodas ir reikalavimus.** Jei nepaisysite žemiau pateiktų saugos nuorodų ir reikalavimų, gali trenkti elektros smūgis, kilti gaisras ir galite sunkiai

susižaloti arba sužaloti kitus asmenis.

Ant sodo priežiūros įrankio pavaizduotų simbolių paaiškinimas



Bendrasis įspėjimas apie pavojų.



Atidžiai perskaitykite šią naudojimo instrukciją.



Niekada nenukreipkite vandens srovės žmonėms į veidą, į gyvūnus, patį prietaisą arba elektrines dalis.

Naudojimas

- ▶ Dirbančiajam asmeniui prietaisą leidžiama naudoti tik pagal paskirtį. Būtina atsižvelgti į prietaiso naudojimo vietoje esančias realias sąlygas. Dirbdami būtinai atsižvelkite į kitus žmones, ypač į vaikus.
- ▶ Niekada neleiskite vaikams, ribotų fizinių, jutiminių ar dvasinių gebėjimų asmenims, taip pat asmenims, kuriems trūksta patirties ir (arba) žinių, ir (arba) su šiomis instrukcijomis nesusipažinusiems asmenims naudotis sodo priežiūros įrankiu. Nacionalinėse taisyklėse gali būti numatyti operatorių amžiaus apribojimai.
- ▶ Vaikus būtina prižiūrėti ir užtikrinti, kad jie nežaistų su sodo priežiūros įrankiu.
- ▶ Dirbantysis atsako už pašalinius asmenis darbo srityje. Nenukreipkite

srovės į netoliese esančius žmones ar gyvūnus.

Naudojimas

- ▶ Visos darbo zonoje esančios įtampingosios dalys turi būti apsaugotos nuo aptaškymo.
- ▶ Objektus, kurių sudėtyje yra asbesto ir kitų sveikatai kenksmingų medžiagų, plauti draudžiama.
- ▶ Prietaisą naudokite tik uždarę akumulatoriaus skyrelį. Taip akumulatorius bus apsaugotas nuo aptaškymo.
- ▶ Prieš pradėdant prietaisą ir papildomą įrangą naudoti, reikia patikrinti, ar jie tvarkingos būklės ir ar saugiai veikia. Pastebėjus net ir nedidelių pažeidimų, naudoti draudžiama.
- ▶ Prietaisas turi stovėti ant tvirto pagrindo.
- ▶ Draudžiama naudoti skysčius, kurių sudėtyje yra tirpiklių, neskiestas rūgštis, acetoną ir tirpiklius, įskaitant benziną, dažų skiediklius ir mazutą, nes purškiant šias medžiagas susidarantis rūkas yra labai degus, sproguis ir nuodingas.
- ▶ Niekada nepildykite vandens bakelio be filtro arba kai filtras yra pažeistas.
- ▶ **Nedarykite jokių prietaiso pakeitimų.** Neleistinai pakeistas prietaisas gali būti mažiau saugus, skleisti didesnę triukšmą ir vibraciją bei gali sumažėti našumas.

- ▶ Niekada nenukreipkite vandens srovės žmonėms į veidą arba į gyvūnus.
- ▶ Norėdami pripildyti bakelį, niekada nenardinkite prietaiso į vandenį.
- ▶ Dėl didelio slėgio objektai gali atšokti. Jei reikia, dirbkite su tinkamomis asmeninėmis apsaugos priemonėmis, pvz., užsidėkite apsauginius akinius.
- ▶ Į vandens bakelį pilkite tik šviežią vandenį (be druskos).

Nuorodos, kaip optimaliai elgtis su akumulatoriumi

- ▶ **Neardykite akumulatoriaus.** Galimas trumpojo sujungimo pavojus.



Saugokite akumuliatorių nuo karščio, pvz., taip pat ir nuo ilgalaikio saulės spindulių poveikio, ugnies, vandens ir drėgmės. Tai gali sukelti sprogo pavojų.



- ▶ **Pažeidus akumuliatorių ar netinkamai jį naudojant, gali susidaryti garai.** Išvėdinkite patalpą, o jei atsirado negalavimų, kreipkitės į gydytoją. Garai gali dirginti kvėpavimo takus.
- ▶ **Akumuliatorių naudokite tik su savo turimu Bosch gaminiu.** Tik taip apsaugosite akumuliatorių nuo pavojingos per didelės apkrovos.
- ▶ **Aštrūs daiktai, pvz., vinys ar atsuktuvai, arba išorinė jėga gali pažeisti akumuliatorių.** Dėl to gali įvykti vidinis trumpasis jungimas ir akumuliatorius gali sudegti, pradėti rūkti, sprogti ar perkaisti.
- ▶ **Nesujunkite akumulatoriaus kontaktų trumpuoju jungimu.** Gali kilti sprogo pavojus.
- ▶ Akumulatoriaus ventiliacines angas valykite minkštu, švariu ir sausu teptuku.

Saugos nuorodos dirbantiems su krovikliais



Perskaitykite visas šias saugos nuorodas ir reikalavimus. Jei nepaisysite žemiau pateiktų saugos nuorodų ir reikalavimų, gali trenkti elektros smūgis, kilti gaisras ir galite sunkiai susižaloti arba sužaloti kitus asmenis.

Išsaugokite šias saugos nuorodas ir reikalavimus, kad ir ateityje galėtumėte jais pasinaudoti.

Kroviklį naudokite tik tada, jei susipažinote su visomis jo funkcijomis ir esate jį visiškai įvaldę arba buvote atitinkamai apmokyti.

- ▶ Niekada neleiskite vaikams, ribotų fizinių, jutiminių ar dvasinių gebėjimų asmenims, taip pat asmenims, kuriems trūksta patirties ir (arba) žinių, ir (arba) su šiomis instrukcijomis nesusipažinusiems asmenims naudotis krovikliu. Nacionalinėse taisyklėse gali būti numatyti operatorių amžiaus apribojimai.
- ▶ **Prižiūrėkite vaikus.** Taip bus užtikrinama, kad vaikai su krovikliu nežaistų.
- ▶ Įkraukite tik „Bosch“ ličio jonų akumuliatorius, kurių talpa nuo **1,5 Ah** (nuo **3** akumulatoriaus celių). Akumulatoriaus įtampa turi sutapti su kroviklio tiekiamą akumulatoriaus įkrovimo įtampa. Neįkraukite pakartotinai neįkraunamų baterijų. Naudojant kitaip iškyla gaisro ir sprogo pavojus.



Saugokite kroviklį nuo lietaus ir drėgmės. Į kroviklį patekęs vanduo padidina elektros smūgio riziką.

- ▶ **Prižiūrėkite, kad kroviklis visuomet būtų švarus.** Nešvarumai kelia elektros smūgio pavojų.
- ▶ **Kaskart prieš pradėdami naudoti patikrinkite kroviklį, kabelį ir kištuką.** Jei aptikote pažeidimų, kroviklio nenaudokite. Patys neatidarykite kroviklio, jį remontuoti leidžiama tik kvalifikuotiems specialistams, remontuojant turi būti naudojamos tik **originalios atsarginės dalys.** Pažeisti krovikliai, kabeliai ir kištukai didina elektros smūgio riziką.
- ▶ **Nenaudokite kroviklio padėję jį ant lengvai užsidegančio pagrindo (pvz., popieriaus, tekstilinės dangos ir pan.) ar gaisro atžvilgiu pavojingose aplinkose.** Įkraunant akumuliatorių, kroviklis įkaista, todėl atsiranda gaisro pavojus.
- ▶ **Neuždenkite kroviklio ventiliacinių angų.** Priešingu atveju kroviklis gali perkaisti ir netinkamai veikti.

- Didesniam elektros saugumui užtikrinti rekomenduojama naudoti nuotėkio srovės apsauginį jungiklį, kurio maks. Išjungimo srovė yra 30 mA. Visada prieš naudojimą patikrinkite nuotėkio srovės apsauginį jungiklį.

Transportavimas ir sandėliavimas

- Išjunkite prietaisą ir įsitikinkite, kad prieš transportuojant buvo užblokuota ištraukiama rankena.



Būkite atsargūs keldami ir nešdami prietaisą, ypač, kai vandens bakelis yra pilnas.

Patikrinkite, ar ištraukiama rankena saugiai užfiksuota. Prietaisą kelkite už ištraukiamos rankenos ir apatinės priekinės rankenos. Keldami atkreipkite dėmesį į taisyklingą nugaros laikyseną. Kelius sulenkite, o nugarą laikykite tiesiai.

- Atsargiai transportuokite prietaisą per nuolydžius ir pakopas. Vandeniui pripildytas prietaisas yra sunkus.
- Prieš sandėliavimą ištuštinkite vandens bakelį ir siurblio sistemą.

Techninė priežiūra

- Prieš atlikdami prietaiso techninės priežiūros darbus, išjunkite prietaisą ir išimkite akumuliatorių.
- Prietaisas turi būti remontuojamas įgaliotose „Bosch“ elektrinių įrankių remonto dirbtuvėse.

Papildoma įranga ir atsarginės dalys

- Leidžiama naudoti tik gamintojo aprobuotą papildomą įrangą ir atsargines dalis. Tik naudojant originalią papildomą įrangą ir

atsargines dalis užtikrinama, kad prietaisas veiks be trikdžių.

Simboliai

Kad skaitydami suprastumėte naudojimo instrukciją, turite žinoti žemiau pateiktų simbolių reikšmę. Prašome įsiminti simbolius ir jų reikšmes. Teisingai suprasdami simbolius galėsite geriau ir saugiau dirbti šiuo prietaisu.

Simbolis	Reikšmė
	Judėjimo kryptis
	Reakcijos jėgos kryptis
	Įjungimas
	Išjungimas
	Papildoma įranga ir atsarginės dalys

Naudojimas pagal paskirtį

Prietaisas yra skirtas naudoti buityje automobiliams, įrankiams, langams, valtims, dviračiams, šunims (mažo slėgio režimu), žaislams lauke, šiltnamiams, sodo baldams ir t. t. valyti bei plauti.

Kiekvienai plovimo ar valymo užduočiai reikia tinkamai parinkti slėgio režimą ir purškimo būdą.

Pavaizduoti komponentai (žr. pav. A ir D)

Pavaizduotų sudedamųjų dalių numeriai atitinka prietaiso schemose nurodytus numerius.

- (1) Purškimo galvutė
- (2) Gaidukas
- (3) Pistoletų žarnos jungtis
- (4) Žarna
- (5) Šepetys
- (6) Akumuliatoriaus įkrovos indikatorius
- (7) Dėtuvė
- (8) Priekinė rankena
- (9) Vandens išleidimo atvamzdis
- (10) Filtras (po bakelio dangčiu)
- (11) Bakelio dangtelis
- (12) Slėgio stiprumo jungiklis
- (13) Įjungimo-išjungimo jungiklis
- (14) Akumuliatoriaus skyriaus gaubtas
- (15) Akumuliatoriaus skyriaus atblokovimo įtaisas
- (16) Ištraukiamos rankenos blokatorius

- (17) Ištraukiama rankena
 (18) Purškimo pistoletas
 (19) Akumulatorius^{A)}
 (20) Akumulatoriaus atblokavimo klavišas
 (21) Kroviklis^{A)}

A) Pavaizduoti ar aprašyti priedai į tiekiamą standartinį komplektą neįeina. Visą papildomą įrangą rasite mūsų papildomos įrangos programoje.

Techniniai duomenys

Akumulatorinis slėginis valymo įrenginys	Fontus	
Gaminio numeris		3 600 HB6 0..
Vardinė įtampa	V	18
Vardinė galia	W	180
Apsaugos klasė		III, IP X4
Maks. slėgis	MPa	1,5
Nominalus slėgis	MPa	1,2
Maks. vandens temperatūra	°C	50
Svoris pagal EPTA-Procedure 01:2014	kg	9,8
Serijos numeris	Žr. serijos numerį (firminėje lentelėje) ant prietaiso	
Leidžiamoji aplinkos temperatūra		
- įkraunant	°C	0 ... +45
- naudojant ir sandėliuojant	°C	-20 ... +50
Akumulatorius	Ličio jonų	
Gaminio numeris / talpa		
- 2 607 337 187	Ah	1,5
- 2 607 337 211	Ah	2,0
- 2 607 337 199	Ah	2,5
- 1 607 A35 07H	Ah	4,0
- 1 607 A35 01Y	Ah	6,0
Vardinė įtampa	V	18
Akumulatoriaus celių skaičius		
- 2 607 337 187		5
- 2 607 337 211		5
- 2 607 337 199		5
- 1 607 A35 07H		10
- 1 607 A35 01Y		10
Kroviklis	AL 1815 CV	AL 1830 CV
Gaminio numeris		
2 607 226 ...	EU ... 077	... 965

Kroviklis	AL 1815 CV	AL 1830 CV
2 607 226 ...	UK ... 079	... 967
Krovimo srovė	A	1,5 3,0
Įkrovimo laikas (kai akumulatorius išsikrovęs)		
- Akumulatorius su 1,5 Ah	min.	63 33
- Akumulatorius su 2,0 Ah	min.	84 45
- Akumulatorius su 2,5 Ah	min.	105 60
- Akumulatorius su 4,0 Ah	min.	160 95
- Akumulatorius su 6,0 Ah	min.	230 130
Svoris pagal EPTA-Procedure 01:2014	kg	0,38 0,40
Apsaugos klasė		□ / II □ / II

Informacija apie triukšmą ir vibraciją

Triukšmo emisijos vertės nustatytos pagal EN 60745-2-54.

Pagal A skalę išmatuotas prietaiso triukšmo lygis tipiniu atveju siekia: Garso slėgio lygis 61 dB(A); garso galios lygis 74 dB(A). Paklaida K = 3 dB.

Vibracijos bendroji vertė a_v (trijų krypčių atstojamasis vektorius) ir paklaida K nustatytos pagal EN 60745-2-54: a_v < 2,5 m/s², K = 1,5 m/s².

Montavimas ir naudojimas

Vaizdavimas/veiksmo tikslas	Pav.	Puslapis
Pavaizduoti komponentai	A	216
Tiekiamas komplektas	B	217
Vandens bakelio pripildymas	C	217
Akumulatoriaus įkrovimas ir įdėjimas	D	218
Nešimas ir transportavimas	E	218
Žarnos prijungimas	F	219
Įjungimas	G	219
Čiurkšlės stiprumo nustatymas	H	220
Purškimo būdo variantai	I	220
Šepečio naudojimas	J	221
Išjungimas	K	222
Žarnos išmontavimas		
Akumulatoriaus išėmimas	L	222
Techninė priežiūra	M	223
Sandėliavimas	N	223

Vaizdavimas/veiksmo tikslas	Pav.	Puslapis
Papildoma įranga	0	224

Parengimas naudoti

Akumulatoriaus įkrovimas

- ▶ **Atkreipkite dėmesį į elektros tinklo įtampą!** Elektros srovės šaltinio įtampa turi atitikti nurodytąją kroviklio firminėje lentelėje. 230 V įtampai skirti prietaisai gali būti jungiami į 220 V įtampos tinklą.

Akumulatorius yra su temperatūros kontrolės įtaisu, kuris leidžia įkrauti tik tada, kai temperatūra yra nuo 0 °C iki 45 °C. Todėl labai pailgėja akumulatoriaus eksploatavimo trukmė.

Nuoroda: akumulatorius tiekiamas ne visai įkrautas. Kad akumulatorius veiktų visa galia, prieš pirmąjį naudojimą akumulatorių kroviklyje visiškai įkraukite.

Ličio jonų akumulatorių galima įkrauti bet kada, eksploatavimo trukmė dėl to nesutrumpėja. Krovimo proceso nutraukimas akumulatoriui nekenkia.

Celių apsaugos sistema „Electronic Cell Protection (ECP)“ saugo ličio jonų akumulatorių nuo visiškos iškrovos. Kai akumulatorius išsikrauna, apsauginis išjungiklis išjungia prietaisą: siurblys išsijungia.

Jei prietaisas išjungiamas automatiškai, įjungimo-išjungimo jungiklio nebespauskite. Taip galite sugadinti ličio jonų akumulatorių.

Laikykitės nuorodų dėl akumulatoriaus šalinimo.

Akumulatoriaus Akumulatoriaus įdėjimas ir išėmimas (žr. pav. D ir L)

Nuoroda: Jei naudojami netinkami akumulatoriai, gali sutrikti funkcijos arba sugesti prietaisas.

Paspauskite akumulatoriaus skyriaus atblokovimo įtaisą (15), kad galėtumėte atidaryti akumulatoriaus skyriaus gaubtą (14). Įdėkite įkrautą akumulatorių (19). Įsitikinkite, kad akumulatorius tinkamai įdėtas.

Uždarykite akumulatoriaus skyrių ir įsitikinkite, kad akumulatoriaus skyriaus blokatorius (15) užfiksuotas. Akumulatoriaus skyriaus gaubtas (14) saugo akumulatorių nuo apipurškimo naudojimo metu.

Paspauskite akumulatoriaus skyriaus atblokovimo įtaisą (15), kad galėtumėte atidaryti akumulatoriaus skyriaus gaubtą (14). Norėdami išimti akumulatorių (19) iš prietaiso, paspauskite akumulatoriaus atblokovimo mygtuką (20) ir ištraukite akumulatorių.

Įkrovimo procesas

Akumulatorius pradėdamas krauti, kai kroviklio kištukas įkišamas į kištukinį lizdą ir akumulatorius (19) įstatomas į kroviklį (21).

Dėl taikomos intelektualios įkrovimo technologijos, kroviklis automatiškai įvertina akumulatoriaus įkrovos būklę ir priklausomai nuo akumulatoriaus temperatūros ir įtampos jį įkrauna optimalia krovimo srove.

Tai padeda tausoti akumulatorių, be to, palikus akumulatorių kroviklyje, jis visada būna visiškai įkrautas.

Indikatorių reikšmės (AI 1815 CV)

Mirksintis akumulatoriaus krovimo indikatorius

 **Charge** Apie greitojo įkrovimo procesą praneša mirksintis akumulatoriaus krovimo indikatorius.

Nuolat šviečiantis akumulatoriaus krovimo indikatorius

 **Full** Šviečiantis akumulatoriaus krovimo indikatorius praneša, kad akumulatorius yra visiškai įkrautas arba kad akumulatoriaus temperatūra yra už leistinos krovimo temperatūros intervalo ribų, todėl jo įkrauti negalima. Kai tik pasiekama leistina temperatūra, akumulatorius pradėdamas krauti.

Jei akumulatorius neįstatytas, **degantis** akumulatoriaus krovimo indikatorius praneša, kad kištukas yra įkištas į lizdą, o kroviklis paruoštas naudoti.

Indikatorių reikšmės (AL 1830 CV)

Žalias (greitai) mirksintis akumulatoriaus krovimo indikatorius

 **Charge** Apie greitojo įkrovimo procesą praneša greitai mirksintis žalias akumulatoriaus krovimo indikatorius.

Nuoroda: greitojo įkrovimo procesas galimas tik tada, jei akumulatoriaus temperatūra yra leistinos įkrovimo temperatūros intervale, žr. skyrių „Techniniai duomenys“.

Žalias (lėtai) mirksintis akumulatoriaus krovimo indikatorius

 **GO 80%** Kai akumulatorius yra įkrautas apytikriai 80%, lėtai mirksi žalias akumulatoriaus krovimo indikatorius.

Akumulatorių galima išimti ir iškart naudoti.

Nuolat šviečiantis žalias akumulatoriaus krovimo indikatorius

 **Full** Nuolat šviečiantis žalias akumulatoriaus krovimo indikatorius praneša, kad akumulatorius yra visiškai įkrautas.

Jei akumulatorius neįstatytas, **nuolat šviečiantis** akumulatoriaus krovimo indikatorius praneša, kad kištukas yra įkištas į lizdą, o kroviklis paruoštas naudoti.

Nuolat šviečiantis raudonas akumulatoriaus krovimo indikatorius

 **Red** Nuolat šviečiantis raudonas akumulatoriaus įkrovos indikatorius rodo, kad akumulatoriaus temperatūra yra už leidžiamosios įkrovimo temperatūros diapazono ribų, žr. skyrių „Techniniai duomenys“. Kai tik pasiekiamas leistinos temperatūros intervalas, kroviklis automatiškai persijungia į greitojo įkrovimo režimą.

Mirksintis raudonas akumulatoriaus krovimo indikatorius

 **Mirksintis raudonas** akumulatoriaus krovimo indikatorius praneša apie krovimo proceso triktį, žr. skyrių „Klaidos – Priežastys ir pašalinimas“.

Naudojimas

Paleidimas

Į vandens bakelį visada pilkite šviežių vandenį. Patikrinkite, ar filtras **(10)** įdėtas ir nėra pažeistas (žr. pav. **C**).

Pritvirtinkite žarną **(4)** prie vandens išleidimo atvamzdžio **(9)** ir prie purškimo pistoleto **(18)** (žr. pav. **F**).

Parinkite norimą purškimo būdą, sukdami purškimo galvutę **(1)** (žr. pav. **I**).

Parinkite jungkliu **(12)** norimą čiurkšlės stiprumą (žr. pav. **H**).

Spauskite įjungimo-išjungimo jungiklį **(13)** ir laikykite paspaustą gaiduką **(2)**, kol išsivers vanduo (žr. pav. **G**).

Nuoroda: Jei gaminį po vandens bakelio ištuštinimo naudojate pirmą kartą, gali trukti iki 10 sekundžių, kol pasirodys vanduo.

Automatinio sustabdymo funkcija

Įrenginys išjungia variklį, kai tik atleidžiamas ant pistoleto rankenos esantis gaidukas **(2)**.

Apsaugas nuo sausosios eigos

Jei siurblys be vandens veikia ilgiau kaip **20**, variklis išsijungia.

Išjunkite prietaisą ir pripildykite vandens bakelį. Po to vėl įjunkite prietaisą.

Miego funkcija

Nejudinant valdymo elementų, prietaisas automatiškai išsijungia po **5** minučių.

Šepečio montavimas/išmontavimas (žr. pav. **J**)

Pritvirtinus šepetį **(5)** prie purškimo pistoleto valymas bus efektyvesnis.

Šepetį užstumkite tiesiai ant purškimo pistoleto **(18)**.

Viršutinę ir apatinę šepečio sąsagėles įkiškite į atitinkamas angas ant purškimo pistoleto.

Norėdami atlaisvinti, spauskite į viršų apatinę sąsagėlę ir nuimkite šepetį.

Gedimų nustatymas

Akumulatorinis slėginis valymo įrenginys

Požymiai	Galima priežastis	Šalinimas
Variklis neužsiveda	Išsikrovęs akumulatorius	Įkraukite akumuliatorių
	Akumulatorius per šaltas/per karštas	Palaukite, kol akumulatorius įšils/atvės
	Prietaisas užšalo	Palaukite, kol matavimo prietaisas atitirps
Slėgis pulsuoja	Užsikimšęs antgalis	Antgalį išvalykite
	Oras siurblyje	Leiskite prietaisą „Turbo“ slėgio režimu su dušo antgaliu, kol iš sistemos pasišalins oras
Variklis veikia, bet slėgis ribotas arba nėra darbinio slėgio	Tuščias vandens bakelis	Pripildykite vandens bakelį
	Siurblys neparengtas	Laikykite paspaudę gaiduką, kad išeitų oras
Srovės indikatorius šviečia, bet siurblys neveikia	Buvo suaktyvintas apsaugas nuo sausosios eigos	Išjunkite prietaisą, pripildykite vandens bakelį ir vėl įjunkite prietaisą
	Prietaisas išsijungia	Suaktyvinta miego funkcija
Išsikrovęs akumulatorius		Įkraukite akumuliatorių
Prietaisas nesandarus		Siurblys nesandarus
	Jungtys nesandarios	Patikrinkite, ar jungtys tinkamai sumontuotos
	Bakelio dangtelis nesandarus	Patikrinkite, ar bakelio dangtelis tinkamai uždarytas
Variklis veikia budėjimo režimu	Siurblys, purškimo pistoletas arba žarna nesandarus	Jei trikčiai išlieka budėjimo režime, kreipkitės į klientų aptarnavimo skyrių
Negalima nuimti žarnos	Jei prietaisas dar įjungtas, dėl slėgio prietaise padidėja reikalinga jėga.	Išjunkite prietaisą, po to paspauskite gaiduką, kad visiškai sumažintumėte slėgį

Akumulatorius ir kroviklis

Požymiai	Galima priežastis	Šalinimas
Raudonas akumulatoriaus krovimo indikatorius mirksi	Akumulatorius neįdėtas arba įdėtas netinkamai Nešvarūs akumulatoriaus kontaktai	Tinkamai įdėkite akumuliatorių į kroviklį Nuvalykite akumulatoriaus kontaktus (pvz., daug kartų įstatykite ir išimkite akumuliatorių), jei reikia, akumuliatorių pakeiskite
Nevyksta įkrovimo procesas	Pažeistas akumulatorius	Akumuliatorių pakeiskite
Akumulatoriaus krovimo indikatoriai nešviečia	Neįkištas (netinkamai įkištas) kroviklio kištukas Pažeistas kištukinis lizdas, maitinimo laidas arba kroviklis	Kištuką tinkamai įkiškite į kištukinį lizdą Patikrinkite maitinimo įtampą, jei reikia, dėl kroviklio patikrinimo kreipkitės į „Bosch“ elektrinių įrankių remonto dirbtuves

Techninė priežiūra, sandėliavimas ir transportavimas

Išjunkite prietaisą ir paspauskite gaiduką, kad išleistumėte vandenį iš žarnos.

Nuimkite žarną nuo purškimo pistoleto ir vandens išleidimo atvamzdžio. Purškimo pistoletą, šepetį ir žarną galima padėti sandėliuoti prie prietaiso.

Išleiskite iš sistemos vandenį ir išimkite akumuliatorių.

Klientų aptarnavimo skyrius ir konsultavimo tarnyba

www.bosch-pt.de

Ieškant informacijos ir užsakant atsargines dalis prašome būtinai nurodyti dešimtženklį gaminio numerį, esantį firminėje lentelėje.

Lietuva

Bosch įrankių servisas
Informacijos tarnyba: (037) 713350
Įrankių remontas: (037) 713352
Faksas: (037) 713354
El. paštas: service-pt@lv.bosch.com

Transportavimas

Kartu pateikiamų ličio jonų akumuliatorių gabenimui taikomos pavojingų krovinių gabenimą reglamentuojančių įstatymų nuostatos. Naudotojui akumulatorius gabenti keliais leidžiama be jokių apribojimų.

Jei siunčiant pasitelkiami tretieji asmenys (pvz., oro transportas, ekspedijavimo įmonė), būtina atsižvelgti į pakuotei ir ženklinimui taikomus ypatingus reikalavimus. Būtina, kad rengiant siuntą dalyvautų pavojingų krovinių gabenimo specialistas.

Siųskite tik tokius akumulatorius, kurių nepažeistas korpusas. Apkljuokite kontaktus ir supakuokite akumuliatorių taip, kad jis pakuotėje nejudėtų. Taip pat prašome laikytis ir nacionalinių teisės aktų.

Šalinimas

Elektriniai įrankiai, akumulatoriai, papildoma įranga ir pakuotės turi būti ekologiškai utilizuojami.



Elektrinių įrankių, akumuliatorių bei baterijų nemeskite į buitinių atliekų konteinerius!

Tik ES šalims:

Pagal Europos direktyvą 2012/19/ES, naudoti nebetinkami elektriniai įrankiai ir, pagal Europos direktyvą 2006/66/EB, pažeisti ir išsekvoti akumulatoriai bei baterijos turi būti surenkami atskirai ir perdirbami aplinkai nekenksmingu būdu.

Akumulatoriai ir baterijos**Ličio jonų:**

Prašome laikytis skyriuje Transportavimas pateiktų nuorodų.

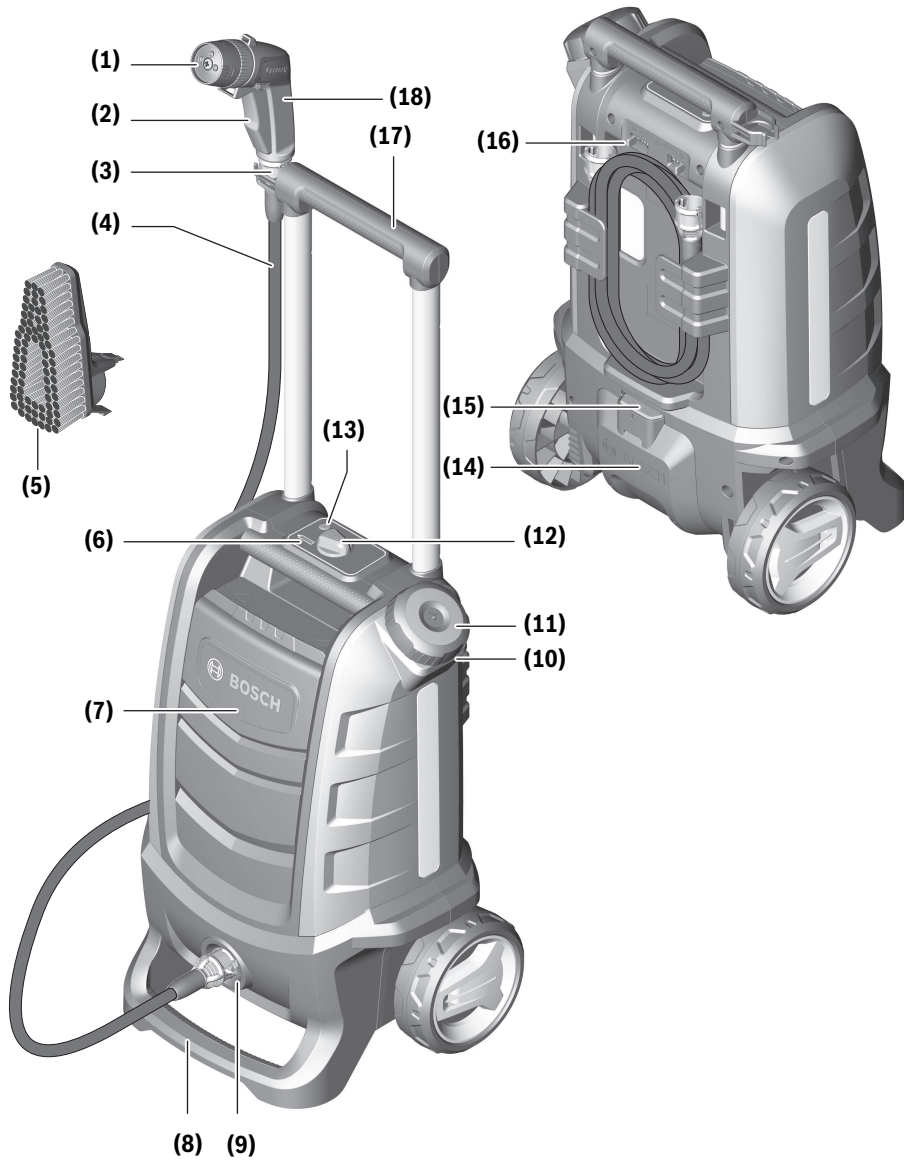
A

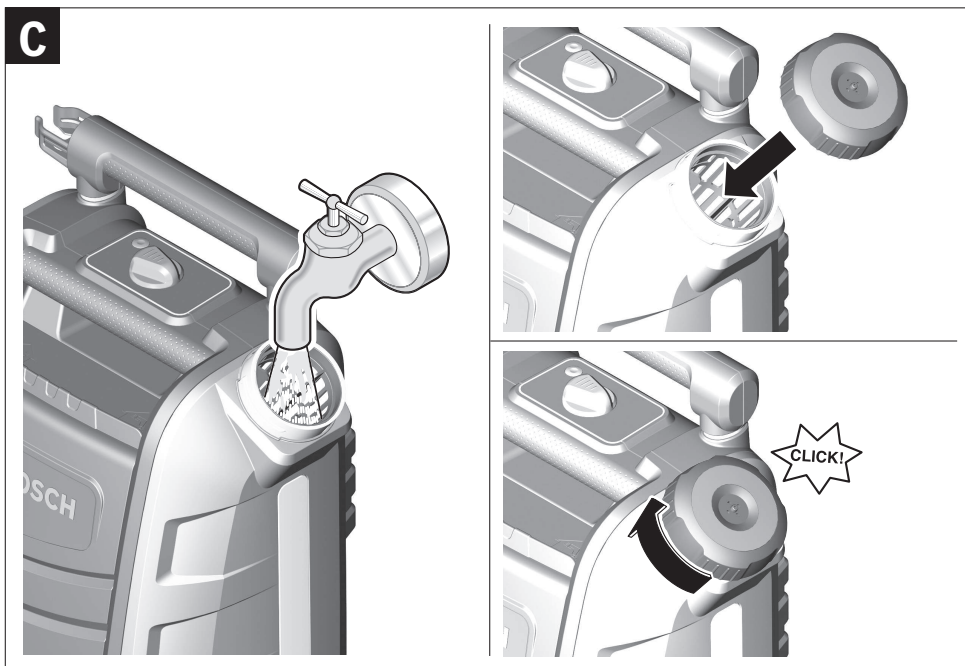

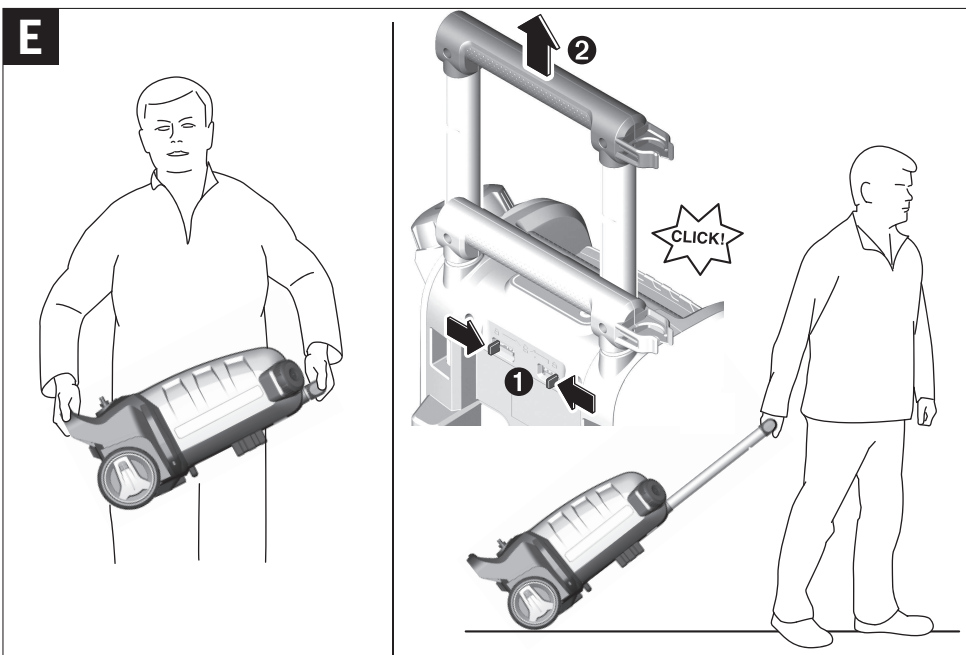
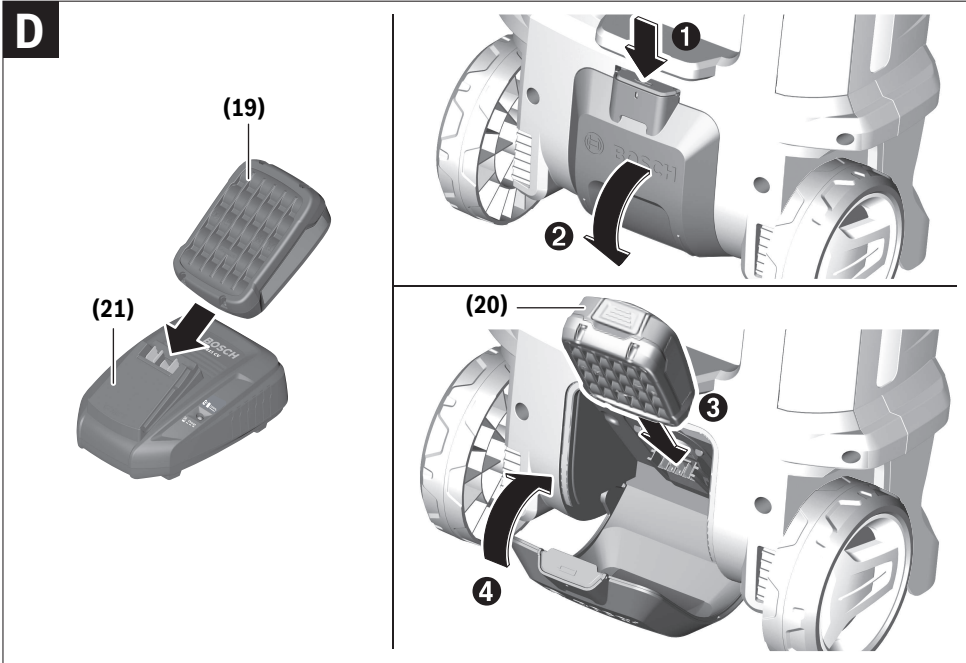

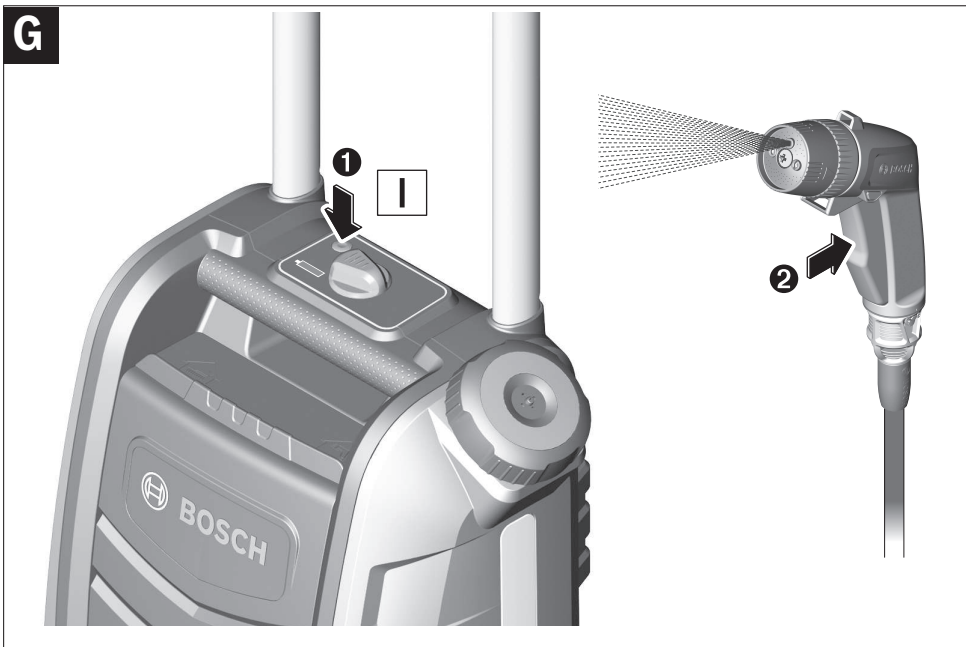
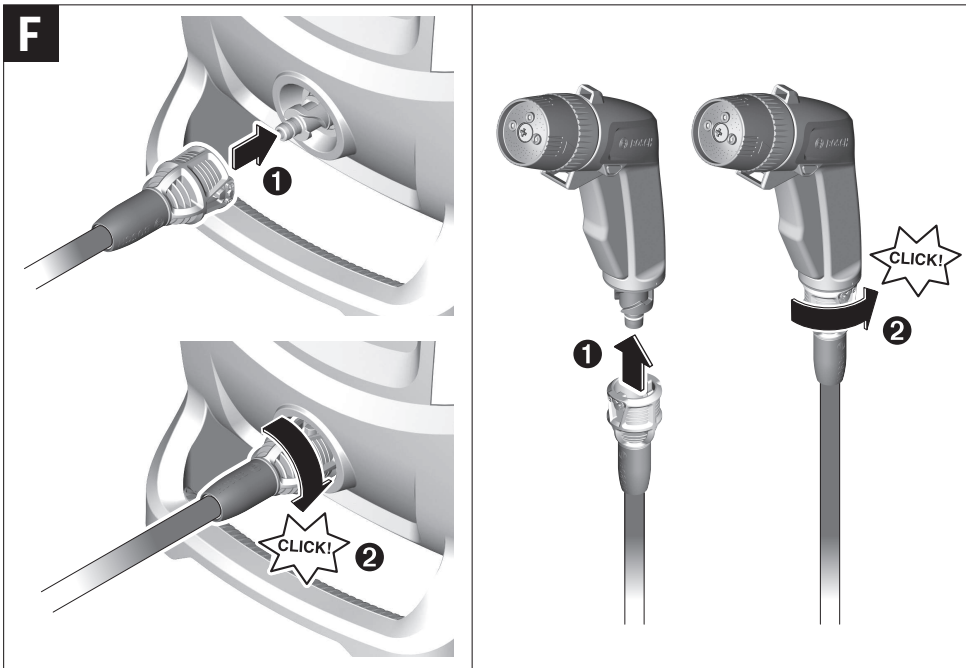

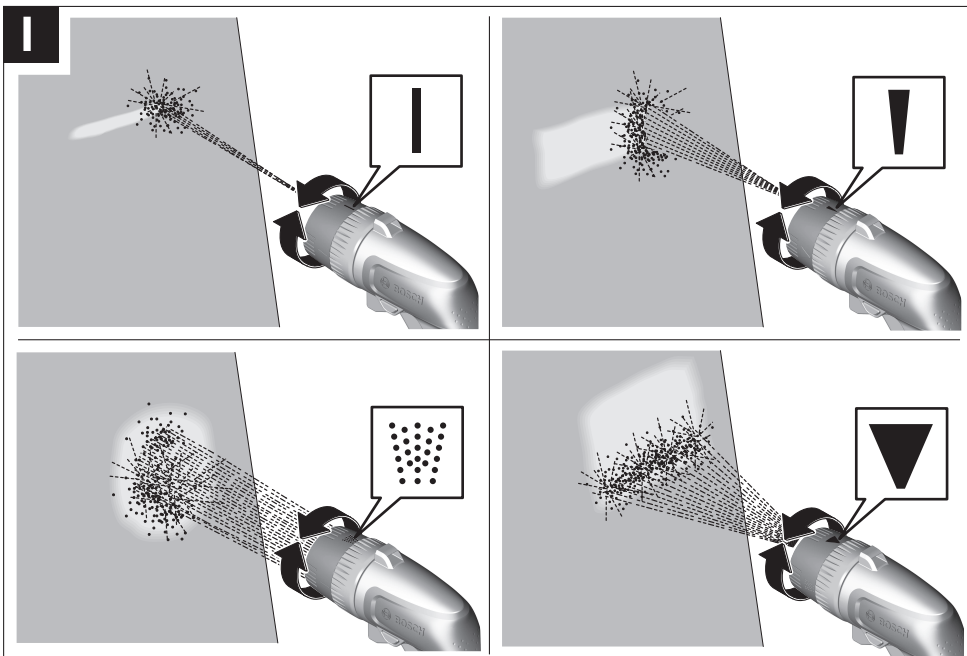
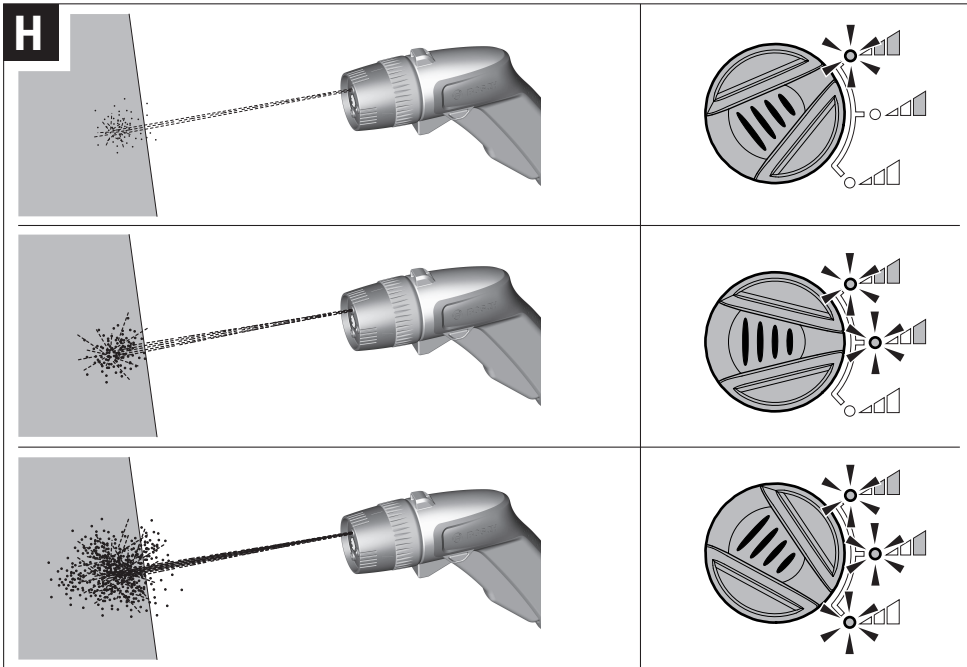

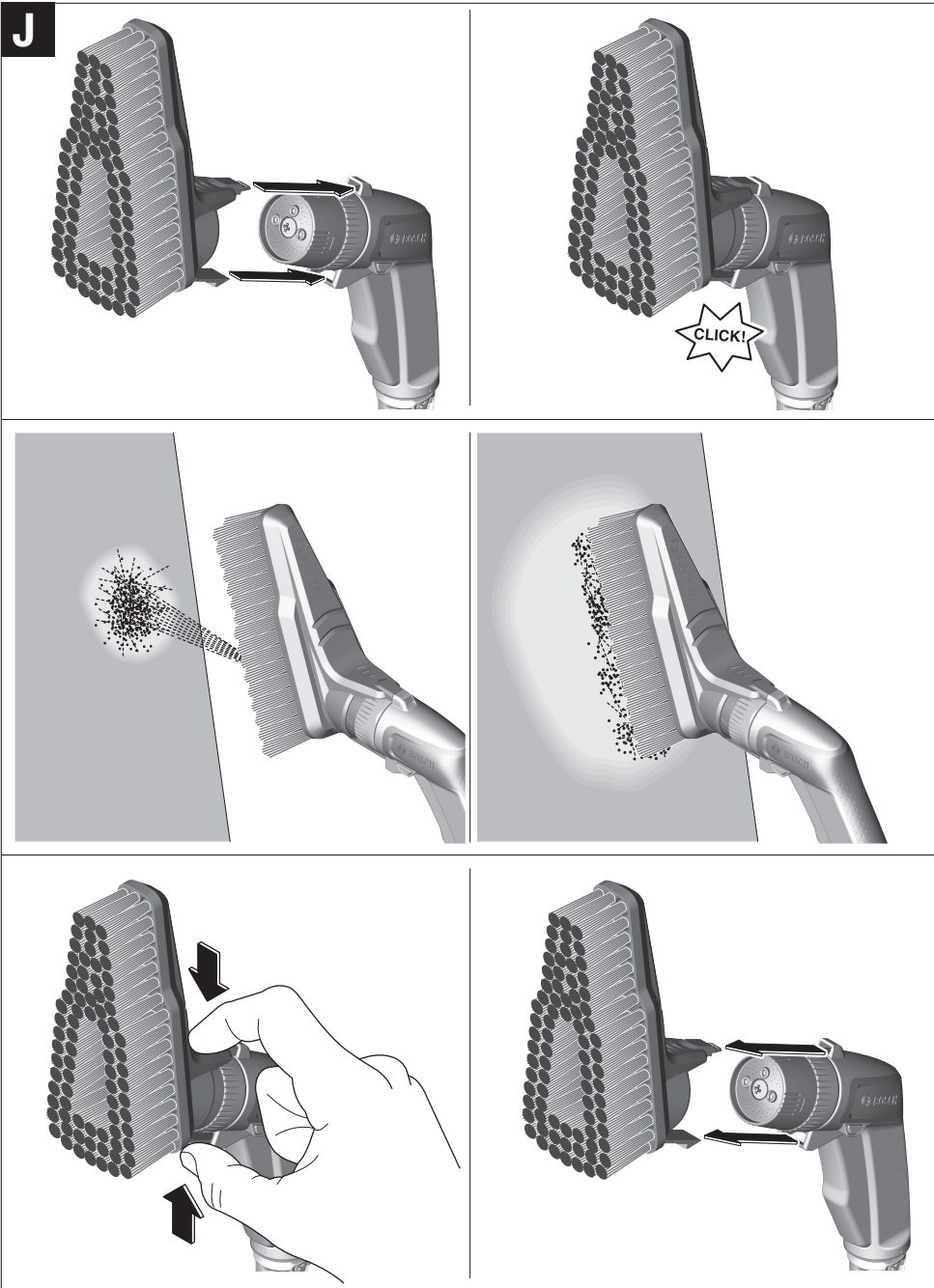

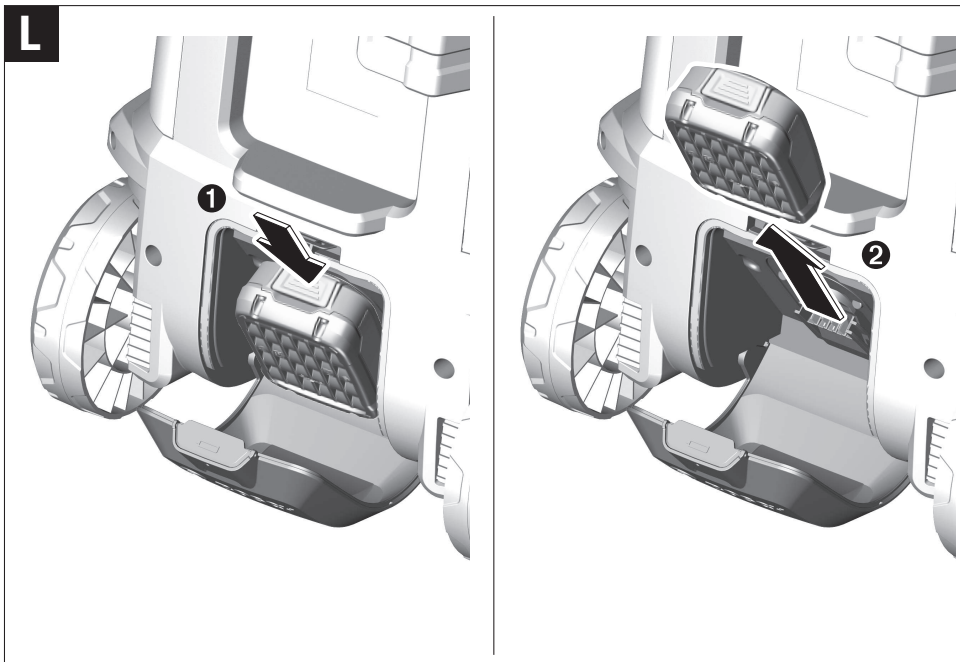
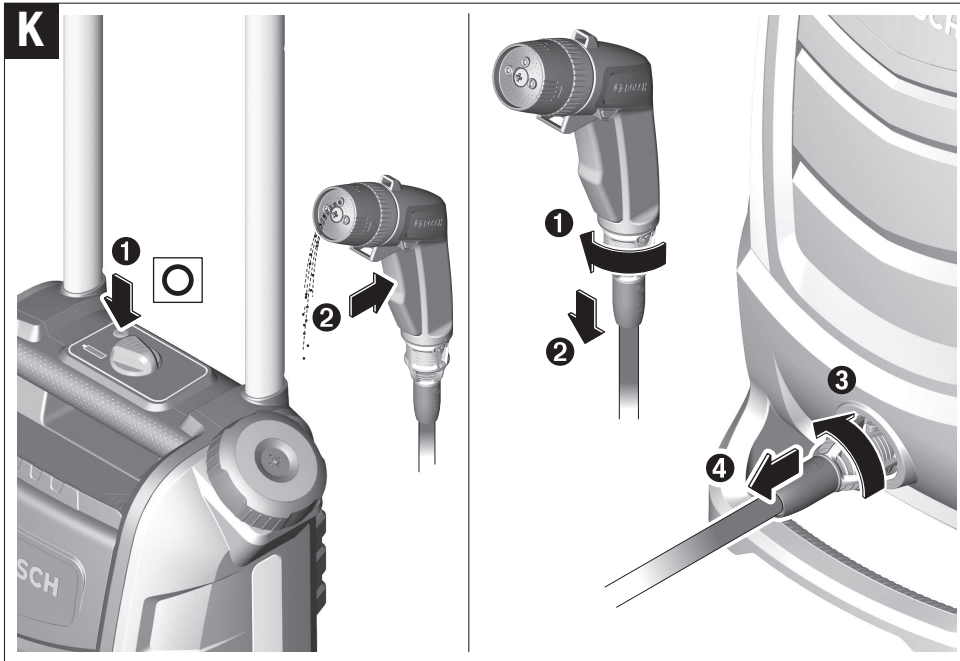

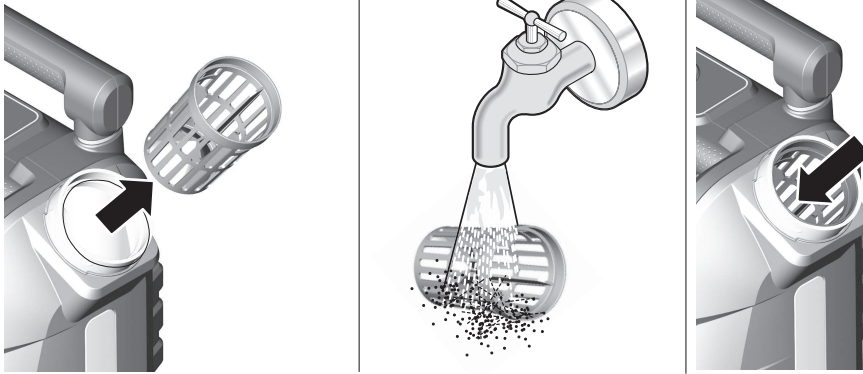
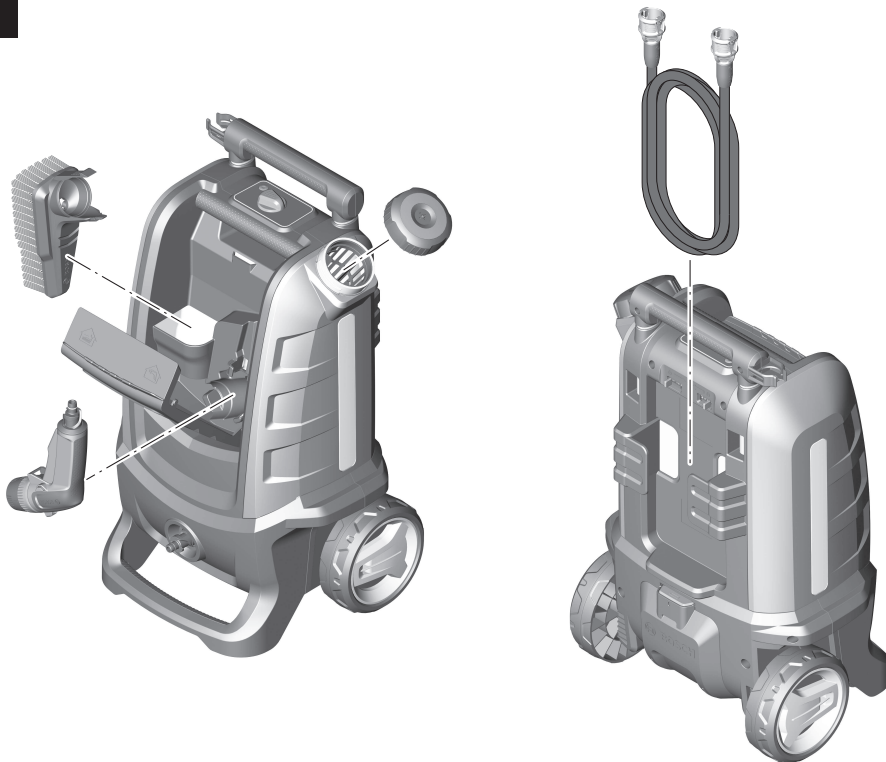
M**N**

0

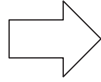

www.bosch-pt.com

CE		I
de	EU-Konformitätserklärung Akku Druckreiniger Sachnummer	Wir erklären in alleiniger Verantwortung, dass die genannten Produkte allen einschlägigen Bestimmungen der nachfolgend aufgeführten Richtlinien und Verordnungen entsprechen und mit folgenden Normen übereinstimmen.
en	EU Declaration of Conformity Cordless pressure cleaner Article number	We declare under our sole responsibility that the stated products comply with all applicable provisions of the directives and regulations listed below and are in conformity with the following standards.
fr	Déclaration de conformité UE Nettoyeur à pression sans fil N° d'article	Nous déclarons sous notre propre responsabilité que les produits décrits sont en conformité avec les directives, règlements normatifs et normes énumérés ci-dessous.
es	Declaración de conformidad UE Limpiadora a presión ACCU N° de artículo	Declaramos bajo nuestra exclusiva responsabilidad, que los productos nombrados cumplen con todas las disposiciones correspondientes de las Directivas y los Reglamentos mencionados a continuación y están en conformidad con las siguientes normas.
pt	Declaração de Conformidade UE Máquina de limpeza de alta pressão sem fio N.º do produto	Declaramos sob nossa exclusiva responsabilidade que os produtos mencionados cumprem todas as disposições e os regulamentos indicados e estão em conformidade com as seguintes normas.
it	Dichiarazione di conformità UE Idropulitrice a batteria ricaricabile Codice prodotto	Dichiariamo sotto la nostra piena responsabilità che i prodotti indicati sono conformi a tutte le disposizioni pertinenti delle Direttive e dei Regolamenti elencati di seguito, nonché alle seguenti Normative.
nl	EU-conformiteitsverklaring Accu-drukreiniger Productnummer	Wij verklaren op eigen verantwoordelijkheid dat de genoemde producten voldoen aan alle desbetreffende bepalingen van de hierna genoemde richtlijnen en verordeningen en overeenstemmen met de volgende normen.
da	EU-overensstemmelseserklæring Akku-trykrensere Typenummer	Vi erklærer som eneansvarlige, at det beskrevne produkt er i overensstemmelse med alle gældende bestemmelser i følgende direktiver og forordninger og opfylder følgende standarder.
sv	EU-konformitetsförklaring Sladdlös trycktvättare Produktnummer	Vi förklarar under eget ansvar att de nämnda produkterna uppfyller kraven i alla gällande bestämmelser i de nedan angivna direktiven och förordningarnas och att de stämmer överens med följande normer.
no	EU-samsvarserklæring Batteridrevet høytrykkspyler Produktnummer	Vi erklærer under eneansvar at de nevnte produktene er i overensstemmelse med alle relevante bestemmelser i direktivene og forordningene nedenfor og med følgende standarder.
fi	EU-vaatimustenmukaisuusvakuutus Akkukäyttöinen painepesuri Tuotenumero	Vakuutamme täten, että mainitut tuotteet vastaavat kaikkia seuraavien direktiivien ja asetusten asiaankuuluvia vaatimuksia ja ovat seuraavien standardien vaatimusten mukaisia.
el	Δήλωση πιστότητας ΕΕ Επαναφορτιζόμενο πλυστικό Αριθμός ευρετηρίου	Δηλώνουμε με αποκλειστική μας ευθύνη, ότι τα αναφερόμενα προϊόντα αντιστοιχούν σε όλες τις σχετικές διατάξεις των πιο κάτω αναφερόμενων οδηγιών και κανονισμών και ταυτίζονται με τα ακόλουθα πρότυπα.
tr	AB Uygunluk beyanı Akülü basınçlı temizleyici Ürün kodu	Tek sorumlu olarak, tanımlanan ürünün aşağıdaki yönetmelik ve direktiflerin geçerli bütün hükümlerine ve aşağıdaki standartlara uygun olduğunu beyan ederiz.
pl	Deklaracja zgodności UE Akumulatorowa myjka ciśnieniowa Numer katalogowy	Oświadczamy z pełną odpowiedzialnością, że niniejsze produkty odpowiadają wszystkim wymaganiom poniżej wyszczególnionych dyrektyw i rozporządzeń, oraz że są zgodne z następującymi normami.

II		CE
cs	EU prohlášení oshodě Akumulátorový tlakový čistič Objednáací číslo	Prohlašujeme na výhradní zodpovědnost, že uvedený výrobek splňuje všechna příslušná ustanovení níže uvedených směrnic a nařízení a je v souladu s následujícími normami:*
sk	EÚ vyhlásenie ozhode Akumulátorovýtlakový čistič Vecné číslo	Vyhlasujeme na výhradnú zodpovednosť, že uvedený výrobok spĺňa všetky príslušné ustanovenia nižšie uvedených smerníc a nariadení a je v súlade s nasledujúcimi normami:
hu	EU konformitási nyilatkozat Akkumulátoros nagy-nyomású mosó Cikkszám	Egyedüli felelősséggel kijelentjük, hogy a megnevezett termék megfelelnek az alábbiakban felsorolásra kerülő irányelvek és rendeletek valamennyi idevágó előírásainak és megfelelnek a következő szabványoknak.
ru	Заявление о соответствии ЕС Аккумуляторный очиститель высокого давления Товарный №	Мы заявляем под нашу единоличную ответственность, что названные продукты соответствуют всем действующим предписаниям нижеуказанных директив и распоряжений, а также нижеуказанных норм.
uk	Заява про відповідність ЄС Акумуляторний очищувач високого тиску Товарний номер	Ми заявляємо під нашу одноособову відповідальність, що названі вироби відповідають усім чинним положенням нищезначених директив і розпоряджень, а також нищезначеним нормам.
kk	EO сәйкестік мағлұмдамасы Қысыммен жұмыс істейтін тазалау құралының аккумуляторы Өнім нөмірі	Өз жауапкершілікпен біз аталған өнімдер төменде жазылған директикалар мен жарлықтардың тиісті қағидаларына сәйкестігін және төмендегі нормаларға сай екенін білдіреміз.
ro	Declarație de conformitate UE Mașină de curățat cu presiune cu acumulator Număr de identificare	Declarăm pe proprie răspundere că produsele menționate corespund tuturor dispozițiilor relevante ale directivelor și reglementărilor enumerate în cele ce urmează și sunt în conformitate cu următoarele standarde.
bg	ЕС декларация за съответствие Акумулаторна водоструйна машина Каталожен номер	С пълна отговорност ние декларираме, че посочените продукти отговарят на всички валидни изисквания на директивите и разпоредбите по-долу и съответства на следните стандарти.
mk	EU-Изјава за сообразност Батериска високопритиска пералка Број на дел/артикл	Со целосна одговорност изјавуваме, дека опишаните производи се во согласност со сите релевантни одредби на следните регулативи и прописи и се во согласност со следните норми.
sr	EU-izjava o usaglašenosti Čistač pod pritiskom akumulatora Broj predmeta	Na sopstvenu odgovornost izjavljujemo, da navedeni proizvodi odgovaraju svim dotičnim odredbama naknadno navedenih smernica u uredaba i da su u skladu sa sledećim standardima.
sl	Izjava o skladnosti EU Akumulatorski tlačni čističnik Številka artikla	Izjavljamo pod izključno odgovornostjo, da je omenjen izdelek v skladu z vsemi relevantnimi določili direktiv in uredb ter ustreza naslednjim standardom.
hr	EU izjava o skladnosti Akumulatorski tlačni čistač Kataloški br.	Pod punom odgovornošću izjavljujemo da navedeni proizvodi odgovaraju svim relevantnim odredbama direktiva i propisima navedenima u nastavku i da su skladni sa sljedećim normama.
et	EL-vastavusdeklaratsioon Akutoitega survepesur Tootenumbr	Kinnitame ainuvastutajatena, et nimetatud tooted vastavad järgnevalt loetletud direktiivide ja määruste kõikidele asjaomastele nõuetele ja on kooskõlas järgmistega normidega.
lv	Deklarācija par atbilstību ES standartiem Akumulatora spiediena tīrītājs Izstrādājuma numurs	Mēs ar pilnu atbildību paziņojam, ka šeit aplūkoti izstrādājumi atbilst visiem tālāk minētajās direktīvās un rīkojumos ietvertajām saistošajām nostādņēm, kā arī sekojošiem standartiem.

CE

III

It ES atitikties deklaracija		Atsakingai pareiškiame, kad išvardyti gaminiai atitinka visus privalomus žemiau nurodytų direktyvų ir reglamentų reikalavimus ir šiuos standartus.
Akumulatorinis slėginis valymo įrenginys	Gaminio numeris	

Fontus	3 600 8B6 ...	2014/35/EU 2014/30/EU 2011/65/EU 2000/14/EC EN 60335-1:2012+A11:2014 EN 60335-2-54:2008+A11:2012+A1:2015 EN 55014-1:2006+A1:2009+A2:2011 EN 55014-2:1997+A1:2001+A2:2008 EN 50581:2012
---------------	---------------	--

IV	CE
de	2000/14/EG: Gemessener Schalleistungspegel 74 dB(A) , Unsicherheit K = 3 dB , garantierter Schalleistungspegel 76 dB(A) ; Bewertungsverfahren der Konformität gemäß Anhang V . Produktkategorie: 27 Technische Unterlagen bei: *
en	2000/14/EC: Measured sound power level 74 dB(A) , uncertainty K = 3 dB , guaranteed sound power level 76 dB(A) ; Conformity assessment procedure in accordance with annex V . Product category: 27 Technical file at: *
fr	2000/14/CE : niveau de puissance acoustique mesuré 74 dB(A) , incertitude K= 3 dB , niveau de puissance acoustique garanti 76 dB(A) ; procédure d'évaluation de conformité selon l'annexe V . Catégorie de produit : 27 Dossier technique auprès de : *
es	2000/14/CE: nivel medido de la potencia acústica 74 dB(A) , tolerancia K = 3 dB , nivel garantizado de la potencia acústica 76 dB(A) ; método de evaluación de la conformidad según anexo V . Categoría de producto: 27 Documentos técnicos de: *
pt	2000/14/CE: Nível de potência acústica medido 74 dB(A) , insegurança K = 3 dB , nível de potência acústica garantido 76 dB(A) ; processo de avaliação da conformidade de acordo com o anexo V . Categoria de produto: 27 Documentação técnica pertencente à: *
it	2000/14/CE: livello di potenza sonora misurato 74 dB(A) , incertezza K = 3 dB , livello di potenza sonora garantito 76 dB(A) ; procedimento di valutazione della conformità secondo l'Allegato V . Categoria prodotto: 27 Documentazione Tecnica presso: *
nl	2000/14/EG: gemeten geluidsvermogensniveau 74 dB(A) , onzekerheid K = 3 dB , gegarandeerd geluidsvermogensniveau 76 dB(A) ; beoordelingsmethode van de overeenstemming volgens bijlage V . Productcategorie: 27 Technisch dossier bij: *
da	2000/14/EF: Målt lydeffektniveau 74 dB(A) , usikkerhed K= 3 dB , garanteret lydeffektniveau 76 dB(A) ; overensstemmelsesvurderingsprocedure som omhandlet i bilag V . Produktkategori: 27 Tekniske bilag ved: *
sv	2000/14/EG: Uppmätt bullernivå 74 dB(A) , osäkerhet K = 3 dB , garanterad bullernivå 76 dB(A) ; konformitetens bedömningsmetod enligt bilaga V . Produktkategori: 27 Teknisk dokumentation: *
no	2000/14/EC: Målt lydeffektnivå 74 dB(A) , usikkerhet K= 3 dB , garantert lydeffektnivå 76 dB(A) ; samsvarsvurderingsmetode i henhold til vedlegg V . Produktkategori: 27 Teknisk dokumentasjon hos: *
fi	2000/14/EY: mitattu äänitehotaso 74 dB(A) , epävarmuus K = 3 dB , taattu äänitehotaso 76 dB(A) ; vaatimustenmukaisuuden arviointimenetelmä liitteen V mukaisesti. Tuotekategoria: 27 Tekniset asiakirjat saatavana: *
el	2000/14/EK: Μετρημένη στάθμη ηχητικής ισχύος 74 dB(A) , ανασφάλεια K = 3 dB , εγγυημένη στάθμη ηχητικής ισχύος 76 dB(A) . Διαδικασία αξιολόγησης της πιστότητας σύμφωνα με το παράρτημα V . Κατηγορία προϊόντος: 27 Τεχνικά έγγραφα στη: *
tr	2000/14/EC: Ölçülen ses gücü seviyesi 74 dB(A) , tolerans K= 3 dB , garanti edilen ses gücü seviyesi 76 dB(A) ; uygunluk değerlendirme yöntemi ek V uyarınca. Ürün kategorisi: 27 Teknik belgelerin bulunduğu yer: *
pl	2000/14/WE: pomierzony poziom mocy akustycznej 74 dB(A) , niepewność K= 3 dB , gwarantowany poziom mocy akustycznej 76 dB(A) ; procedura oceny zgodności zgodnie z załącznikiem V . Kategoria produktów: 27 Dokumentacja techniczna: *
cs	2000/14/ES: změřená hladina akustického výkonu 74 dB(A) , nejistota K = 3 dB , zaručená hladina akustického výkonu 76 dB(A) ; metoda posouzení shody podle dodatku V . Kategorie výrobku: 27 Technické podklady u: *
sk	2000/14/ES: odmeraná hladina akustického výkonu 74 dB(A) , neistota K = 3 dB , zaručená hladina akustického výkonu 76 dB(A) ; metóda posúdenia zhody podľa dodatku V . Kategória výrobku: 27 Technické podklady má spoločnosť: *
hu	2000/14/EK: Mért hangteljesítmény-szint 74 dB(A) , szórás K = 3 dB , garantált hangteljesítmény-szint 76 dB(A) ; a konformitás kiértékelési eljárást lásd a V Függelékben. Termékkategória: 27 Műszaki dokumentumok megőrzési pontja: *
ru	2000/14/EC: Измеренный уровень звуковой мощности 74 дБ(А) , погрешность K = 3 дБ , гарантированный уровень звуковой мощности 76 дБ(А) ; процедура оценки соответствия согласно приложения V . Категория

CE

V

	продукта: 27 Техническая документация хранится у: *
uk	2000/14/ЕС: виміряна звукова потужність 74 дБ(А), похибка К=3 дБ, гарантована звукова потужність 76 дБ(А); процедура оцінки відповідності відповідно до додатку V . Категорія продукту: 27 Технічна документація зберігається у: *
kk	2000/14/ЕС: Өлшелген дыбыс қаттылығы 74 дБ(А), дәлсіздік К=3 дБ, кепілденген дыбыс қаттылығы 76 дБ(А); Сәйкестікті анықтау әдісі V тіркелгісі бойынша. Өнім санаты: 27 Техникалық құжаттар: *
ro	2000/14/CE: Nivel măsurat al puterii sonore 74 dB(A), incertitudine K =3 dB, nivel garantat al puterii sonore 76 dB(A); procedură de evaluare a conformității potrivit Anexei V . Categorie produse: 27 Documentație tehnică la: *
bg	2000/14/EO: измерено ниво на звуковата мощност 74 dB(A), неопределеност К =3 dB, гарантирано ниво на мощността на звука 76 dB(A); метод за оценка на съответствието съгласно приложение V . Категория продукт: 27 Техническа документация при: *
mk	2000/14/ЕС: Измерено ниво на звучна јачина 74 dB(A), несигурност К=3 dB, загарантирано ниво на звучна јачина 76 dB(A); постапка за процена на сообразноста според прилог V . Категорија на производ: 27 Техничка документација кај: *
sr	2000/14/EC: izmereni nivo ostvarene buke 74 dB(A), nepouzdanost K=3 dB, garantovani nivo ostvarene buke 76 dB(A); postupak ocenjivanja usaglašenosti prema prilogu V . Kategorija proizvoda: 27 Tehnička dokumentacija kod: *
sl	2000/14/ES: Izmerjena raven zvočne moči 74 dB(A), negotovost K =3 dB, zagotovljena raven zvočne moči 76 dB(A); postopek za presojo skladnosti v skladu s prilogo V . Kategorija izdelka: 27 Tehnična dokumentacija pri: *
hr	2000/14/EZ: Izmjerena razina učinka buke 74 dB(A), nesigurnost K =3 dB, zajamčena razina učinka buke 76 dB(A); postupak ocjenjivanja sukladnosti prema dodatku V . Kategorija proizvoda: 27 Tehnička dokumentacija se može dobiti kod: *
et	2000/14/EÜ: Mõõdetud helivõimsustase 74 dB(A), mõõtemääramatus K =3 dB, garanteeritud helivõimsustase 76 dB(A); vastavuse hindamise meetod vastavalt lisale V . Tootekategooria: 27 Tehnilised dokumendid saadaval: *
lv	2000/14/EK: izmērītais trokšņa jaudas līmenis ir 74 dB(A), izkliede K ir =3 dB, garantētais trokšņa jaudas līmenis ir 76 dB(A); atbilstības novērtēšana ir veikta saskaņā ar pielikumu V . Izstrādājuma kategorija: 27 Tehniskā dokumentācija no: *
lt	2000/14/EB: išmatuotas garso galios lygis 74 dB(A), paklaida K=3 dB, garantuotas garso galios lygis 76 dB(A); atitikties vertinimas atliktas pagal priedą V . Gaminio kategorija: 27 Techninė dokumentacija saugoma: *

**BOSCH*** Bosch Lawn and Garden Ltd., PT-HG/ENS-STW,
Stowmarket, Suffolk IP14 1EY, England

Henk Becker Helmut Heinzelmann
Executive Vice President Head of Product Certification
Engineering and Manufacturing

Robert Bosch Power Tools GmbH, 70538 Stuttgart, GERMANY
Stuttgart, **22.02.2018**