



EasySpotLight 18V-400

Robert Bosch Power Tools GmbH
70538 Stuttgart
GERMANY

www.bosch-pt.com

1 609 92A 93A (2023.12) T / 277



1 609 92A 93A



de Originalbetriebsanleitung
en Original instructions
fr Notice originale
es Manual original
pt Manual original
it Istruzioni originali
nl Oorspronkelijke gebruiksaanwijzing
da Original brugsanvisning
sv Bruksanvisning i original
no Original driftsinstruks
fi Alkuperäiset ohjeet
el Πρωτότυπο οδηγίων χρήσης
tr Orijinal işletme talimatı
pl Instrukcja oryginalna
cs Původní návod k používání
sk Pôvodný návod na použitie
hu Eredeti használati utasítás
ru Оригинальное руководство по эксплуатации
uk Оригінальна інструкція з експлуатації
kk Пайдалану нұсқаулығының түпнұсқасы
ro Instrucțiuni originale

bg Оригинална инструкция
mk Оригинално упатство за работа
sr Originalno uputstvo za rad
sl Izvirna navodila
hr Originalne upute za rad
et Algupärane kasutusjuhend
lv Instrukcijas oriģinālvalodā
lt Originali instrukcija
ko 사용 설명서 원본
ar دليل التشغيل الاصلی



Deutsch	Seite	5
English	Page	14
Français	Page	23
Español	Página	32
Português	Página	40
Italiano	Página	49
Nederlands	Página	57
Dansk	Side	66
Svensk	Sidan	74
Norsk	Side	82
Suomi	Sivu	90
Ελληνικά	Σελίδα	98
Türkçe	Sayfa	107
Polski	Strona	117
Čeština	Stránka	126
Slovenčina	Stránka	135
Magyar	Oldal	143
Русский	Страница	152
Українська	Сторінка	162
Қазақ	Бет	172
Română	Pagina	182
Български	Страница	191
Македонски	Страница	201
Srpski	Strana	210
Slovenščina	Stran	218
Hrvatski	Stranica	227
Eesti	Lehekülg	235
Latviešu	Lappuse	243
Lietuvių k.	Puslapis	252
한국어	페이지	260
عربي	الصفحة	269

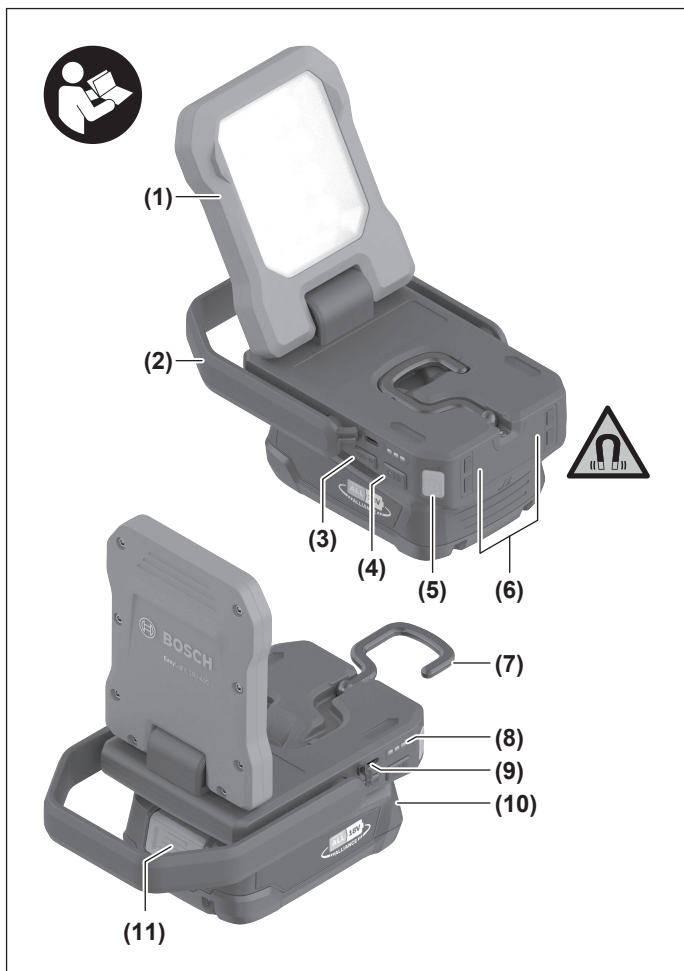

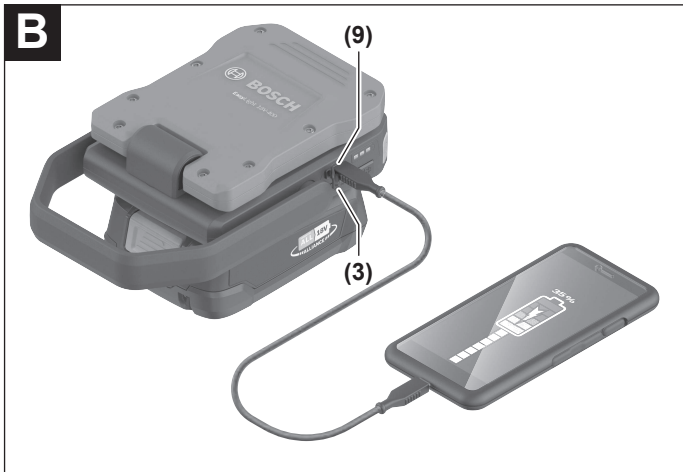
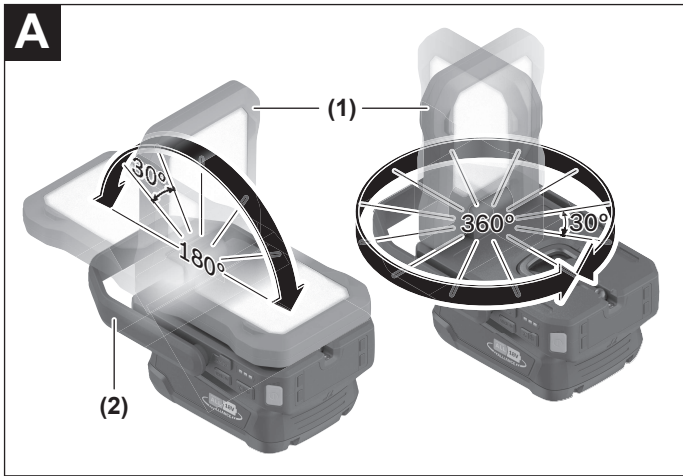

Deutsch

Sicherheitshinweise für Akku-Leuchten



Lesen Sie alle Sicherheitshinweise und Anweisungen. Versäumnisse bei der Einhaltung der Sicherheitshinweise und Anweisungen können elektrischen Schlag, Brand und/oder schwere Verletzungen verursachen.

Bewahren Sie alle Sicherheitshinweise und Anweisungen für die Zukunft auf.

- ▶ **Gehen Sie sorgsam mit der Akku-Leuchte um.** Die Akku-Leuchte erzeugt starke Hitze und benötigt Kühlluft aus der Umgebung. Die abgedeckte Akku-Leuchte kann sich oder andere Gegenstände entzünden. Ein Brand ist die Folge.
- ▶ **Nehmen Sie den Akku zum Transport und zur Aufbewahrung aus der Akku-Leuchte.** Bei unbeabsichtigtem Betätigen des Lichtschalters besteht Gefahr durch Überhitzung und Brand.

 **Halten Sie den Mindestabstand der Akku-Leuchte zu allen angestrahlten Oberflächen und Gegenständen ein.** Bei Unterschreitung des Abstandes können die beleuchteten Gegenstände überhitzen.



ACHTUNG! Blicken Sie nicht längere Zeit in den Lichtstrahl. Die optische Strahlung kann für Ihre Augen schädlich sein.

- ▶ **Richten Sie den Lichtstrahl nicht auf Personen oder Tiere.** Der Lichtstrahl beeinträchtigt das Sehvermögen und kann die Augen schädigen.
- ▶ **Drücken Sie nach dem automatischen Abschalten der Akku-Leuchte nicht weiter auf den Lichtschalter.** Der Akku kann beschädigt werden. Stellen Sie sicher, dass der Akku geladen und die Akku-Leuchte abgekühlt ist, bevor Sie die Akku-Leuchte wieder einschalten.
- ▶ **Bei Beschädigung und unsachgemäßem Gebrauch des Akkus können Dämpfe austreten. Der Akku kann brennen oder explodieren.** Führen Sie Frischluft zu und suchen Sie bei Beschwerden einen Arzt auf. Die Dämpfe können die Atemwege reizen.
- ▶ **Bei falscher Anwendung oder beschädigtem Akku kann brennbare Flüssigkeit aus dem Akku austreten. Vermeiden Sie den Kontakt damit. Bei zufälligem Kontakt mit Wasser abspülen. Wenn die Flüssigkeit in die Augen kommt, nehmen Sie**

zusätzlich ärztliche Hilfe in Anspruch. Austretende Akkufflüssigkeit kann zu Hautreizungen oder Verbrennungen führen.

- ▶ **Durch spitze Gegenstände wie z. B. Nagel oder Schraubenzieher oder durch äußere Kräfteinwirkung kann der Akku beschädigt werden.** Es kann zu einem internen Kurzschluss kommen und der Akku brennen, rauchen, explodieren oder überhitzen.
- ▶ **Halten Sie den nicht benutzten Akku fern von Büroklammern, Münzen, Schlüsseln, Nägeln, Schrauben oder anderen kleinen Metallgegenständen, die eine Überbrückung der Kontakte verursachen könnten.** Ein Kurzschluss zwischen den Akkukontakten kann Verbrennungen oder Feuer zur Folge haben.
- ▶ **Öffnen Sie den Akku nicht.** Es besteht die Gefahr eines Kurzschlusses.



Schützen Sie den Akku vor Hitze, z. B. auch vor dauernder Sonneneinstrahlung, Feuer, Schmutz, Wasser und Feuchtigkeit. Es besteht Explosions- und Kurzschlussgefahr.



- ▶ **Laden Sie die Akkus nur mit Ladegeräten auf, die vom Hersteller empfohlen werden.** Durch ein Ladegerät, das für eine bestimmte Art von Akku geeignet ist, besteht Brandgefahr, wenn es mit anderen Akkus verwendet wird.
- ▶ **Verwenden Sie den Akku nur in Produkten des Herstellers oder Produkten des POWER FOR ALL Systems.** Nur so wird der Akku vor gefährlicher Überlastung geschützt.



Bringen Sie die Akku-Leuchte nicht in die Nähe von Implantaten und sonstigen medizinischen Geräten, wie z.B. Herzschrittmacher oder Insulinpumpe. Durch den Magnet der Akku-Leuchte wird ein Feld erzeugt, das die Funktion von Implantaten und medizinischen Geräten beeinträchtigen kann.

- ▶ **Halten Sie die Akku-Leuchte fern von magnetischen Datenträgern und magnetisch empfindlichen Geräten.** Durch die Wirkung des Magnets kann es zu irreversiblen Datenverlusten kommen.
- ▶ **Bringen Sie die Akku-Leuchte mit Hilfe des Befestigungsmagneten nicht über Kopf an.** Beim Herunterfallen besteht Verletzungsgefahr.
- ▶ **Prüfen Sie, ob der Befestigungsmagnet die Akku-Leuchte dauerhaft tragen kann.** Beim Herunterfallen besteht Verletzungsgefahr.
- ▶ **Vermeiden Sie Staubansammlungen am Arbeitsplatz.** Stäube können sich leicht entzünden.
- ▶ **Lassen Sie Kinder die Akku-Leuchte nicht benutzen.** Kinder können unbeabsichtigt sich selbst oder Personen blenden.

Produkt- und Leistungsbeschreibung

Bitte beachten Sie die Abbildungen im vorderen Teil der Betriebsanleitung.

Bestimmungsgemäßer Gebrauch

Die Akku-Leuchte ist bestimmt für das ortsveränderliche, räumlich und zeitlich begrenzte Ausleuchten in häuslicher Umgebung. Die Akku-Leuchte ist ausschließlich zum Betrieb unter Beobachtung geeignet. Die Akku-Leuchte ist nicht zur Verwendung im Straßenverkehr zugelassen.

Über den USB Type-C®-Anschluss^{a)} der Akku-Leuchte können externe USB-Geräte aufgeladen werden.

a) USB Type-C® und USB-C® sind Markenzeichen des USB Implementers Forums.

Abgebildete Komponenten

Die Nummerierung der abgebildeten Komponenten bezieht sich auf die Darstellung der Akku-Leuchte auf der Grafikkarte.

- (1) Leuchtenkopf
- (2) Griff
- (3) USB-Taste
- (4) Lichttemperatur-Taste
- (5) Lichtschalter
- (6) Magnet
- (7) Haken
- (8) Akku-Ladezustandsanzeige an der Akku-Leuchte
- (9) USB Type-C®-Ausgang
- (10) Akku^{a)}
- (11) Akku-Entriegelungstaste^{a)}

a) **Abgebildetes oder beschriebenes Zubehör gehört nicht zum Standard-Lieferumfang. Das vollständige Zubehör finden Sie in unserem Zubehörprogramm.**

Technische Daten

Akku-Leuchte	EasySpotLight 18V-400	
Sachnummer		3 603 JA1 200
Nennspannung	V=	18

Akku-Leuchte		EasySpotLight 18V-400	
Nennaufnahmeleistung	W		4,5
Leuchtdauer ca. ^{A)B)}	min/Ah		310
Gesamtlichtstrom max. ^{B)}	lm		400
empfohlene Umgebungstemperatur beim Laden	°C		0 ... +35
erlaubte Umgebungstemperatur beim Betrieb ^{C)} und bei Lagerung	°C		-20 ... +50
empfohlene Akkus			PBA 18V...W- ^{D)}
empfohlene Ladegeräte ^{E)}			AL 18... ^{D)}
USB-Anschluss			USB Type-C®
- Ausgangsspannung	V		5
- Ausgangsstrom max. ^{F)}	A		1

A) bei voller Helligkeit (ohne Restlaufzeit im gedimmten Modus)

B) gemessen bei 20–25 °C mit Akku **PBA 18V 2.0Ah**

C) eingeschränkte Leistung bei Temperaturen < 0 °C

D) sowie Akkus und Ladegeräte des POWER FOR ALL Systems

E) Die folgenden Ladegeräte sind mit dem Akku PBA nicht kompatibel: AL 1814 CV Professional, AL 1820 CV Professional, AL 1860 CV Professional, AL 2215 CV Professional

F) Der tatsächliche Ausgangsstrom ist abhängig vom angeschlossenen USB-Gerät und dessen Strombedarf.

Die Farbwiedergabe der beleuchteten Objekte kann verfälscht werden.

Akku

Bosch verkauft Akku-Leuchten auch ohne Akku. Ob im Lieferumfang Ihrer Akku-Leuchte ein Akku enthalten ist, können Sie der Verpackung entnehmen.

Akku laden

► **Benutzen Sie nur die in den technischen Daten aufgeführten Ladegeräte.** Nur diese Ladegeräte sind auf den bei Ihrer Akku-Leuchte verwendeten Li-Ionen-Akku abgestimmt.

Hinweis: Li-Ionen-Akkus werden aufgrund internationaler Transportvorschriften teigeladen ausgeliefert. Um die volle Leistung des Akkus zu gewährleisten, laden Sie vor dem ersten Einsatz den Akku vollständig auf.

Akku einsetzen

Schieben Sie den geladenen Akku in die Akku-Aufnahme, bis dieser eingerastet ist.

Akku entnehmen

Zur Entnahme des Akkus drücken Sie die Akku-Entriegelungstaste und ziehen den Akku heraus. **Wenden Sie dabei keine Gewalt an.**

Akku-Ladezustandsanzeige an der Akku-Leuchte

Es werden folgende Informationen angezeigt:

LED	Bedeutung
Dauerlicht 3 × grün	Ladezustand ≈ 75–100 %
Dauerlicht 2 × grün	Ladezustand ≈ 40–75 %
Dauerlicht 1 × grün	Ladezustand ≈ 15–40 %
Blinklicht äußere LED	Ladezustand ≈ 0–15 %
Blinklicht mittlere LED	Fehler der Akku-Leuchte Kontaktieren Sie den Bosch -Kundendienst.
Blinklicht alle LEDs	Akku oder Akku-Leuchte außerhalb des Betriebs- temperaturbereiches Lassen Sie Akku und Akku-Leuchte abkühlen.

Akku-Ladezustandsanzeige am Akku

Hinweis: Nicht jeder Akku-Typ verfügt über eine Ladezustandsanzeige.

Die LEDs der Akku-Ladezustandsanzeige am Akku zeigen den Ladezustand des Akkus an. Aus Sicherheitsgründen ist die Abfrage des Ladezustands nur bei ausgeschalteter Akku-Leuchte möglich.

Drücken Sie die Taste für die Ladezustandsanzeige am Akku, um den Ladezustand anzuzeigen. Dies ist auch bei abgenommenem Akku möglich.

LED am Akku	Ladezustand
Dauerlicht 4 × grün	≈ 75–100 %
Dauerlicht 3 × grün	≈ 50–75 %
Dauerlicht 2 × grün	≈ 25–50 %
Dauerlicht 1 × grün	≈ 5–25 %
Blinklicht 1 × grün	≈ 0–5 %

Hinweise für den optimalen Umgang mit dem Akku

Schützen Sie den Akku vor Feuchtigkeit und Wasser.

Lagern Sie den Akku nur im Temperaturbereich von -20 °C bis 50 °C . Lassen Sie den Akku z.B. im Sommer nicht im Auto liegen.

Eine wesentlich verkürzte Betriebszeit nach der Aufladung zeigt an, dass der Akku verbraucht ist und ersetzt werden muss.

Beachten Sie die Hinweise zur Entsorgung.

Betrieb

Inbetriebnahme

Mit eingesetztem Akku ist die Akku-Leuchte betriebsbereit.

Akku-Leuchte aufstellen und ausrichten (siehe Bild A)

Klappen Sie den Leuchtenkopf **(1)** aus und positionieren Sie die Akku-Leuchte. Achten Sie auf einen stabilen Stand und ausreichend Abstand zu wärmeempfindlichen und entzündlichen Gegenständen.

Der Leuchtenkopf **(1)** kann in verschiedene Positionen gedreht und gekippt werden.

Ein-/Ausschalten, Helligkeit und Lichttemperatur einstellen

Lichtschalter (5)	Funktion
1× drücken	Akku-Leuchte einschalten, niedrige Helligkeit
2× drücken	Akku-Leuchte einschalten, mittlere Helligkeit
3× drücken	Akku-Leuchte einschalten, volle Helligkeit
4× drücken	Akku-Leuchte ausschalten
lange drücken	Akku-Leuchte ausschalten
Lichttemperatur-Taste (4)	Lichttemperatur
1× drücken	warmweiß
2× drücken	kaltweiß

Temperaturabhängiger Überlastschutz

Bei Überschreiten der zulässigen Betriebstemperatur schaltet sich die Akku-Leuchte aus. Zur weiteren Verwendung lassen Sie die Akku-Leuchte abkühlen.

Arbeitshinweise

Tragen Sie die Akku-Leuchte am Griff **(2)**.

Der Leuchtenkopf **(1)** wird im Betrieb heiß. Lassen Sie die Akku-Leuchte abkühlen, bevor Sie sie ausrichten oder transportieren.

Lassen Sie die eingeschaltete Akku-Leuchte nicht unbeaufsichtigt.

Kurz bevor sich die Akku-Leuchte wegen eines leeren Akkus ausschaltet, blinkt sie 3×.

Akku-Leuchte befestigen

Mit dem Haken **(7)** und den Magneten **(6)** können Sie die Akku-Leuchte an geeigneten Gegenständen befestigen.

Prüfen Sie in jedem Fall die Position auf Stabilität und ausreichend Abstand zu wärmeempfindlichen und entzündlichen Gegenständen.

Vermeiden Sie Kratzer auf empfindlichen Oberflächen.

Externe USB-Geräte laden (siehe Bild B)

► **Stellen Sie sicher, dass Ihr externes USB-Gerät über den USB Type-C®-Anschluss der Akku-Leuchte geladen werden kann. Beachten Sie dazu die Angaben im Kapitel "Technische Daten".**

Verbinden Sie das Ladekabel Ihres USB-Gerätes mit dem USB Type-C®-Ausgang **(9)**. Drücken Sie die USB-Taste **(3)** der Akku-Leuchte, um den Ladevorgang zu starten.

Der Ladevorgang wird beendet, sobald ein voller Akku erkannt wird. Trennen Sie das Ladekabel vom USB Type-C®-Ausgang **(9)**, um den Akku des externen USB-Gerätes zu schonen.

Wartung und Service

Wartung und Reinigung

► **Nehmen Sie den Akku zum Transport und zur Aufbewahrung aus der Akku-Leuchte.** Bei unbeabsichtigtem Betätigen des Lichtschalters besteht Gefahr durch Überhitzung und Brand.

Die Akku-Leuchte ist wartungsfrei und enthält keine Teile, die gewechselt oder gewartet werden müssen.

Reinigen Sie die Kunststoffscheibe der Akku-Leuchte nur mit einem trockenen, weichen Tuch, um Beschädigungen zu vermeiden. Verwenden Sie keine Reinigungs- oder Löse-mittel.

Wenn die Lichtquelle defekt ist, muss die gesamte Akku-Leuchte ersetzt werden.

Kundendienst und Anwendungsberatung

Der Kundendienst beantwortet Ihre Fragen zu Reparatur und Wartung Ihres Produkts sowie zu Ersatzteilen. Explosionszeichnungen und Informationen zu Ersatzteilen finden Sie

auch unter: **www.bosch-pt.com**

Das Bosch-Anwendungsberatungs-Team hilft Ihnen gerne bei Fragen zu unseren Produkten und deren Zubehör.

Geben Sie bei allen Rückfragen und Ersatzteilbestellungen bitte unbedingt die 10-stellige Sachnummer laut Typenschild des Produkts an.

Deutschland

Robert Bosch Power Tools GmbH
Servicezentrum Elektrowerkzeuge
Zur Luhne 2

37589 Kalefeld – Willershausen

Kundendienst: Tel.: (0711) 400 40 480

E-Mail: Servicezentrum.Elektrowerkzeuge@de.bosch.com

Unter www.bosch-pt.de können Sie online Ersatzteile bestellen oder Reparaturen anmelden.

Anwendungsberatung:

Tel.: (0711) 400 40 480

Fax: (0711) 400 40 482

E-Mail: kundenberatung.ew@de.bosch.com

Weitere Serviceadressen finden Sie unter:

www.bosch-pt.com/serviceaddresses

Transport

Die empfohlenen Li-Ionen-Akkus unterliegen den Anforderungen des Gefahrgutrechts. Die Akkus können durch den Benutzer ohne weitere Auflagen auf der Straße transportiert werden.

Beim Versand durch Dritte (z.B.: Lufttransport oder Spedition) sind besondere Anforderungen an Verpackung und Kennzeichnung zu beachten. Hier muss bei der Vorbereitung des Versandstückes ein Gefahrgut-Experte hinzugezogen werden.

Versenden Sie Akkus nur, wenn das Gehäuse unbeschädigt ist. Kleben Sie offene Kontakte ab und verpacken Sie den Akku so, dass er sich nicht in der Verpackung bewegt. Bitte beachten Sie auch eventuelle weiterführende nationale Vorschriften.

Entsorgung



Akku-Leuchten, Akkus, Zubehör und Verpackungen sollen einer umweltgerechten Wiederverwertung zugeführt werden.



Werfen Sie Akku-Leuchten und Akku/Batterien nicht in den Hausmüll!

Nur für EU-Länder:

Gemäß der europäischen Richtlinie 2012/19/EU über Elektro- und Elektronik-Altgeräte und ihrer Umsetzung in nationales Recht müssen nicht mehr gebrauchsfähige Akku-Leuchten und gemäß der europäischen Richtlinie 2006/66/EG müssen defekte oder verbrauchte Akkus/Batterien getrennt gesammelt und einer umweltgerechten Wiederverwendung zugeführt werden.

Bei unsachgemäßer Entsorgung können Elektro- und Elektronik-Altgeräte aufgrund des möglichen Vorhandenseins gefährlicher Stoffe schädliche Auswirkungen auf die Umwelt und die menschliche Gesundheit haben.

Nur für Deutschland:

Informationen zur Rücknahme von Elektro-Altgeräten für private Haushalte

Wie im Folgenden näher beschrieben, sind bestimmte Vertrieber zur unentgeltlichen Rücknahme von Altgeräten verpflichtet.

Vertrieber mit einer Verkaufsfläche für Elektro- und Elektronikgeräte von mindestens 400 m² sowie Vertrieber von Lebensmitteln mit einer Gesamtverkaufsfläche von mindestens 800 m², die mehrmals im Kalenderjahr oder dauerhaft Elektro- und Elektronikgeräte anbieten und auf dem Markt bereitstellen, sind verpflichtet.

1. bei der Abgabe eines neuen Elektro- oder Elektronikgeräts an einen Endnutzer ein Altgerät des Endnutzers der gleichen Geräteart, das im Wesentlichen die gleichen Funktionen wie das neue Gerät erfüllt, am Ort der Abgabe oder in unmittelbarer Nähe hierzu unentgeltlich zurückzunehmen; Ort der Abgabe ist auch der private Haushalt, sofern dort durch Auslieferung die Abgabe erfolgt: In diesem Fall ist die Abholung des Altgeräts für den Endnutzer unentgeltlich; und
2. auf Verlangen des Endnutzers Altgeräte, die in keiner äußeren Abmessung größer als 25 cm sind, im Einzelhandelsgeschäft oder in unmittelbarer Nähe hierzu unentgeltlich zurückzunehmen; die Rücknahme darf nicht an den Kauf eines Elektro- oder Elektronikgerätes geknüpft werden und ist auf drei Altgeräte pro Geräteart beschränkt.

Der Vertrieber hat beim Abschluss des Kaufvertrags für das neue Elektro- oder Elektronikgerät den Endnutzer über die Möglichkeit zur unentgeltlichen Rückgabe bzw. Abholung des Altgeräts zu informieren und den Endnutzer nach seiner Absicht zu befragen, ob bei der Auslieferung des neuen Geräts ein Altgerät zurückgegeben wird.

Dies gilt auch bei Vertrieb unter Verwendung von Fernkommunikationsmitteln, wenn die Lager- und Versandflächen für Elektro- und Elektronikgeräte mindestens 400 m² betra-

gen oder die gesamten Lager- und Versandflächen mindestens 800 m² betragen, wobei die unentgeltliche Abholung auf Elektro- und Elektronikgeräte der Kategorien 1 (Wärmeüberträger), 2 (Bildschirmgeräte) und 4 (Großgeräte mit mindestens einer äußeren Abmessung über 50 cm) beschränkt ist. Für alle übrigen Elektro- und Elektronikgeräte muss der Vertreiber geeignete Rückgabemöglichkeiten in zumutbarer Entfernung zum jeweiligen Endnutzer gewährleisten; das gilt auch für Altgeräte, die in keiner äußeren Abmessung größer als 25 cm sind, die der Endnutzer zurückgeben will, ohne ein neues Gerät zu kaufen.

Akkus/Batterien:

Li-Ion:

Bitte beachten Sie die Hinweise im Abschnitt Transport (siehe „Transport“, Seite 12).

English

Safety instructions for cordless worklights



Read all the safety and general instructions. Failure to observe the safety and general instructions may result in electric shock, fire and/or serious injury.

Save all safety and general instructions for future reference.

- ▶ **Handle the cordless worklight with care.** The cordless worklight produces intense heat and requires cooling air from the surrounding environment. The covered cordless worklight can ignite or it may ignite other objects. This will result in a fire.
- ▶ **Remove the battery from the cordless worklight before transporting or storing it.** There is a risk of overheating and fire if the light switch is unintentionally pressed.



Keep the minimum distance between the cordless worklight and all illuminated surfaces and objects. Illuminated objects may overheat if this distance is not maintained.



NOTE: Do not look into the light beam for prolonged periods. The optical radiation may harm your eyes.

- ▶ **Do not direct the light beam at other persons or animals.** The light beam impairs vision and may damage your eyes.

- ▶ **Do not continue to press the light switch after the cordless worklight has been automatically switched off.** This can damage the battery. Ensure that the battery is charged and that the cordless worklight has cooled down before switching the cordless worklight on again.
- ▶ **In case of damage and improper use of the battery, vapours may be emitted. The battery can set alight or explode.** Ensure the area is well ventilated and seek medical attention should you experience any adverse effects. The vapours may irritate the respiratory system.
- ▶ **If used incorrectly or if the battery is damaged, flammable liquid may be ejected from the battery. Contact with this liquid should be avoided. If contact accidentally occurs, rinse off with water. If the liquid comes into contact with your eyes, seek additional medical attention.** Liquid ejected from the battery may cause irritation or burns.
- ▶ **The battery can be damaged by pointed objects such as nails or screwdrivers or by force applied externally.** An internal short circuit may occur, causing the battery to burn, smoke, explode or overheat.
- ▶ **When the battery is not in use, keep it away from paper clips, coins, keys, nails, screws or other small metal objects that could make a connection from one terminal to another.** A short circuit between the battery terminals may cause burns or a fire.
- ▶ **Do not open the battery.** There is a risk of short-circuiting.



Protect the battery against heat, e.g. against continuous intense sunlight, fire, dirt, water and moisture. There is a risk of explosion and short-circuiting.



- ▶ **Only charge the batteries using chargers recommended by the manufacturer.** A charger that is suitable for one type of battery may pose a fire risk when used with a different battery.
- ▶ **Only use the battery in the manufacturer's products or in POWER FOR ALL system products.** This is the only way in which you can protect the battery against dangerous overload.



Keep the cordless worklight away from implants and other medical devices, e.g. pacemakers or insulin pumps. The magnet inside the cordless worklight generates a field that can impair the function of implants and medical devices.

- ▶ **Keep the cordless worklight away from magnetic data storage media and magnetically-sensitive devices.** The effect of the magnet can lead to irreversible data loss.
- ▶ **Do not fix the cordless worklight overhead using the magnetic mount.** There is a risk of injury if it falls down.
- ▶ **Check to ensure that the magnetic mount can securely hold the cordless worklight.** There is a risk of injury if it falls down.
- ▶ **Avoid dust accumulation at the workplace.** Dust can easily ignite.
- ▶ **Do not allow children to use the cordless worklight.** Children can unintentionally blind themselves or other persons.

Product Description and Specifications

Please observe the illustrations at the beginning of this operating manual.

Intended Use

The cordless worklight is intended for temporary mobile illumination in confined spaces in domestic settings. The cordless worklight must not be left unattended when in operation. The cordless worklight is not permitted for use in road traffic.

External USB devices can be charged via the USB Type-C® connection^{a)} on the cordless worklight.

a) USB Type-C® and USB-C® are trademarks of USB Implementers Forum.

Product Features

The numbering of the product features refers to the illustration of the cordless worklight on the graphics page.

- (1) Lamp head
- (2) Handle
- (3) USB button
- (4) Light temperature button
- (5) Light switch
- (6) Magnet
- (7) Hook
- (8) Battery charge indicator on the cordless worklight
- (9) USB Type-C® port

(10) Rechargeable battery^{a)}

(11) Battery release button^{a)}

- a) **Accessories shown or described are not included with the product as standard. You can find the complete selection of accessories in our accessories range.**

Technical Data

Cordless worklight		EasySpotLight 18V-400
Article number		3 603 JA1 200
Rated voltage	V=	18
Rated power input	W	4.5
Lighting duration, approx. ^{A)B)}	min/Ah	310
Total luminous flux, max. ^{B)}	lm	400
Recommended ambient temperature during charging	°C	0 ... +35
Permitted ambient temperature during operation ^{C)} and during storage	°C	-20 ... +50
Recommended rechargeable batteries		PBA 18V...W ^{D)}
Recommended chargers ^{E)}		AL 18... ^{D)}
USB port		USB Type-C®
- Output voltage	V	5
- Output current, max. ^{F)}	A	1

A) At full brightness (excluding remaining operating time in dimmed mode)

B) Measured at 20–25 °C with rechargeable battery **PBA 18V 2.0Ah**.

C) Limited performance at temperatures < 0 °C

D) plus batteries and chargers for the POWER FOR ALL system

E) The following chargers are not compatible with the PBA rechargeable battery: AL 1814 CV Professional, AL 1820 CV Professional, AL 1860 CV Professional, AL 2215 CV Professional

F) The actual output current depends on the USB device connected and its electricity demand.

The colour rendition of illuminated objects can be distorted.

Rechargeable battery

Bosch sells some cordless worklights without a rechargeable battery. You can tell whether a rechargeable battery is included with the cordless worklight by looking at the packaging.

Charging the battery

► **Use only the chargers listed in the technical data.** Only these chargers are matched to the lithium-ion battery of cordless worklight.

Note: Lithium-ion rechargeable batteries are supplied partially charged according to international transport regulations. To ensure full rechargeable battery capacity, fully charge the rechargeable battery before using your tool for the first time.

Inserting the Battery

Push the charged battery into the battery holder until it clicks into place.

Removing the Battery

To remove the rechargeable battery, press the battery release button and pull the battery out. **Do not use force to do this.**

Battery Charge Indicator on the Cordless Worklight

The following information is displayed:

LED	Meaning
3 × continuous green light	State of charge ≈ 75–100 %
2 × continuous green light	State of charge ≈ 40–75 %
1 × continuous green light	State of charge ≈ 15–40 %
Flashing light outer LED	State of charge ≈ 0–15 %
Flashing light middle LED	Fault in the cordless worklight Contact Bosch customer services.
Flashing light all LEDs	Battery or cordless worklight outside the operating temperature Allow battery and cordless worklight to cool down.

Battery Charge Indicator on the Rechargeable Battery

Note: Not all battery types have a battery charge indicator.

The LEDs on the battery charge indicator on the rechargeable battery indicate the state of charge of the battery. For reasons of safety, it is only possible to query the state of charge when the cordless worklight is switched off.

Press the button for the battery charge indicator on the rechargeable battery to show the state of charge. This is also possible when the rechargeable battery is removed.

LEDs on rechargeable battery	State of charge
4 × continuous green light	≈ 75–100 %
3 × continuous green light	≈ 50–75 %
2 × continuous green light	≈ 25–50 %
1 × continuous green light	≈ 5–25 %
1 × flashing green light	≈ 0–5 %

Recommendations for Optimal Handling of the Battery

Protect the battery against moisture and water.

Only store the battery within a temperature range of –20 to 50 °C. Do not leave the battery in your car in the summer, for example.

A significantly reduced operating time after charging indicates that the battery has deteriorated and must be replaced.

Follow the instructions on correct disposal.

Operation

Starting Operation

With the battery inserted, the cordless worklight is ready to use.

Setting up and adjusting the cordless worklight (see figure A)

Unfold the light head (1) and position the cordless worklight. Ensure the cordless worklight is positioned on a stable surface/object and is not too close to heat-sensitive or flammable objects.

The lamp head (1) can be turned to different positions and angled.

Switching On and Off and Adjusting the Brightness and Light Temperature

Light switch (5)	Function
Press 1 ×	Switches on the cordless worklight, low brightness
Press 2 ×	Switches on the cordless worklight, medium brightness
Press 3 ×	Switches on the cordless worklight, full brightness
Press 4 ×	Switches off the cordless worklight
Press and hold	Switches off the cordless worklight

Light temperature button (4)	Light temperature
Press 1×	Warm white
Press 2×	Cold white

Temperature Dependent Overload Protection

If the permissible operating temperature is exceeded, the cordless worklight switches itself off. To continue using the cordless worklight, let it cool down.

Practical Advice

Carry the cordless worklight by its handle (2).

The light head (1) becomes hot during operation. Let the cordless worklight cool down before adjusting it or transporting it.

Do not leave the cordless worklight unattended while it is switched on.

The cordless worklight will flash three times just before it is about to switch off due to an empty battery.

Attaching the cordless worklight

You can use the hook (7) and the magnet (6) to attach the cordless worklight to suitable objects.

Always check the worklight is positioned on a stable surface/object and is not too close to heat-sensitive or flammable objects.

Avoid scratching delicate surfaces.

Charging External USB Devices (see figure B)

- **Ensure that your external USB device can be charged via the USB Type-C® port on the cordless worklight. Refer to the relevant specifications in the "Technical Data" section.**

Connect the charging cable of your USB device to the USB Type-C® port (9). Press the USB button (3) of the cordless worklight to start the charging process.

The charging process is terminated as soon as a fully charged battery is detected. Disconnect the charging cable from the USB Type-C® port (9) to preserve the battery of the external USB device.

Maintenance and Service

Maintenance and Cleaning

- ▶ **Remove the battery from the cordless worklight before transporting or storing it.** There is a risk of overheating and fire if the light switch is unintentionally pressed.

The cordless worklight is maintenance-free and does not contain any parts that need to be replaced or maintained.

Only clean the cordless worklight's plastic lens with a dry, soft cloth to prevent damage. Do not use any detergents or solvents.

If the light source is defective, the entire cordless worklight has to be replaced.

After-Sales Service and Application Service

Our after-sales service responds to your questions concerning maintenance and repair of your product as well as spare parts. You can find explosion drawings and information on spare parts at: **www.bosch-pt.com**

The Bosch product use advice team will be happy to help you with any questions about our products and their accessories.

In all correspondence and spare parts orders, please always include the 10-digit article number given on the nameplate of the product.

Great Britain

Robert Bosch Ltd. (B.S.C.)

P.O. Box 98

Broadwater Park

North Orbital Road

Denham Uxbridge

UB 9 5HJ

At www.bosch-pt.co.uk you can order spare parts or arrange the collection of a product in need of servicing or repair.

Tel. Service: (0344) 7360109

E-Mail: boschservicecentre@bosch.com

You can find further service addresses at:

www.bosch-pt.com/serviceaddresses

Transport

The recommended lithium-ion batteries are subject to legislation on the transport of dangerous goods. The user can transport the batteries by road without further requirements.

When shipping by third parties (e.g.: by air transport or forwarding agency), special requirements on packaging and labelling must be observed. For preparation of the item being shipped, consulting an expert for hazardous material is required.

Dispatch battery packs only when the housing is undamaged. Tape or mask off open contacts and pack up the battery in such a manner that it cannot move around in the packaging. Please also observe the possibility of more detailed national regulations.

Disposal



Cordless worklights, battery packs, accessories and packaging should be sorted for environmentally friendly recycling.



Do not dispose of cordless worklights and battery packs/batteries with household waste.

Only for EU countries:

According to the Directive 2012/19/EU on waste electrical and electronic equipment and its transposition into national law, cordless worklights that are no longer usable, and, according to the Directive 2006/66/EC, defective or drained batteries must be collected separately and disposed of in an environmentally correct manner.

If disposed incorrectly, waste electrical and electronic equipment may have harmful effects on the environment and human health, due to the potential presence of hazardous substances.

Only for United Kingdom:

According to The Waste Electrical and Electronic Equipment Regulations 2013 (SI 2013/3113) (as amended) and the Waste Batteries and Accumulators Regulations 2009 (SI 2009/890) (as amended), products that are no longer usable must be collected separately and disposed of in an environmentally friendly manner.

Battery packs/batteries:

Li-ion:

Please observe the notes in the section on transport (see "Transport", page 21).

Français

Consignes de sécurité pour les lampes sans-fil



Lisez attentivement toutes les instructions et consignes de sécurité. Le non-respect des instructions et consignes de sécurité peut provoquer un choc électrique, un incendie et/ou entraîner de graves blessures.

Conservez tous les avertissements et toutes les instructions pour pouvoir s'y reporter ultérieurement.

- ▶ **Manipulez la lampe sans fil avec soin et précaution.** La lampe sans-fil génère une forte chaleur et a besoin de l'air environnant pour se refroidir. Si elle est recouverte, la lampe sans fil risque de s'enflammer ou d'enflammer d'autres objets. Il y a alors risque d'incendie.
- ▶ **Retirez la batterie de la lampe sans fil avant de la ranger ou de la transporter.** En cas d'actionnement involontaire de l'interrupteur Marche/Arrêt, il y a risque de surchauffe ou d'incendie.

 **0,1 m** **Respectez la distance minimale préconisée entre la lampe sans-fil et les surfaces ou objets éclairés.** Si la distance n'est pas respectée, les objets éclairés risquent de devenir anormalement chauds.



ATTENTION ! Ne regardez pas directement le faisceau lumineux pendant une durée prolongée. Le rayonnement lumineux risquerait de blesser vos yeux.

- ▶ **Ne dirigez pas le faisceau lumineux vers des personnes ou des animaux.** Le faisceau lumineux peut altérer la vision et endommager les yeux.
- ▶ **Après la désactivation automatique de la lampe sans fil, n'essayez pas de la rallumer en actionnant l'interrupteur Marche/Arrêt.** Cela pourrait endommager la batterie. Assurez-vous que la batterie est chargée et que la lampe sans fil a suffisamment refroidi avant de remettre en marche la lampe sans fil.
- ▶ **Si l'accu est endommagé ou utilisé de manière non conforme, des vapeurs peuvent s'échapper. L'accu peut brûler ou exploser.** Ventilez le local et consultez un médecin en cas de malaise. Les vapeurs peuvent entraîner des irritations des voies respiratoires.
- ▶ **En cas d'utilisation inappropriée ou de défectuosité de l'accu, du liquide inflammable peut suinter de l'accu. Évitez tout contact avec ce liquide. En cas de contact accidentel, rincez abondamment à l'eau. Si le liquide entre en contact**

avec les yeux, consultez en plus un médecin dans les meilleurs délais. Le liquide qui s'échappe de l'accu peut causer des irritations ou des brûlures.

- ▶ **Les objets pointus comme un clou ou un tournevis et le fait d'exercer une force extérieure sur le boîtier risque d'endommager l'accu.** Il peut en résulter un court-circuit interne et l'accu risque de s'enflammer, de dégager des fumées, d'exploser ou de surchauffer.
- ▶ **Lorsque l'accu n'est pas utilisé, le tenir à l'écart de tout objet métallique (trombones, pièces de monnaie, clés, clous, vis ou autres objets de petite taille) susceptible de créer un court-circuit entre les contacts.** Le court-circuitage des contacts d'un accu peut causer des brûlures ou causer un incendie.
- ▶ **N'ouvrez pas l'accu.** Risque de court-circuit.



Conservez la batterie à l'abri de la chaleur, en la protégeant p. ex. de l'ensoleillement direct, du feu, de la saleté, de l'eau et de l'humidité. Il existe un risque d'explosion et de courts-circuits.



- ▶ **Ne chargez les accus qu'avec des chargeurs recommandés par le fabricant.** Un chargeur conçu pour un type d'accu bien spécifique peut provoquer un incendie lorsqu'il est utilisé pour charger d'autres accus.
- ▶ **N'utilisez l'accu que sur les produits du fabricant ou sur des produits du système POWER FOR ALL.** Tout risque de surcharge dangereuse sera alors exclu.



N'approchez pas la lampe sans fil de personnes porteuses d'implants chirurgicaux ou d'autres dispositifs médicaux (stimulateurs cardiaques, pompe à insuline, etc.). L'aimant de la lampe sans fil génère un champ magnétique susceptible d'altérer le fonctionnement des implants chirurgicaux et dispositifs médicaux.

- ▶ **N'approchez pas la lampe sans-fil de supports de données magnétiques ou d'appareils sensibles aux champs magnétiques.** Son aimant peut provoquer une perte de données irréversible.
- ▶ **Ne fixez pas la lampe sans-fil au-dessus de votre tête à l'aide de l'aimant.** Elle risquerait de causer des blessures en tombant.
- ▶ **Vérifiez si l'aimant de fixation est capable de supporter durablement le poids de la lampe sans-fil.** Elle risquerait de causer des blessures en tombant.
- ▶ **Évitez toute accumulation de poussières sur le lieu de travail.** Les poussières peuvent facilement s'enflammer.
- ▶ **Ne laissez pas les enfants utiliser la lampe sans-fil.** Les enfants pourraient de façon non intentionnelle éblouir d'autres personnes ou s'éblouir eux-mêmes.

Description des prestations et du produit

Référez-vous aux illustrations qui se trouvent au début de la notice d'utilisation.

Utilisation conforme

La lampe sans fil est conçue pour l'éclairage mobile, localisé et limité dans le temps dans un environnement domestique. La lampe sans fil ne doit pas être laissée sans surveillance. La lampe sans fil n'est pas homologuée comme source d'éclairage pour la circulation routière.

La prise USB Type-C^{a)} de la lampe sans fil permet de charger des appareils USB externes.

a) USB Type-C[®] et USB-C[®] sont des marques déposées de l'USB Implementers Forum.

Éléments constitutifs

La numérotation des éléments de l'appareil se réfère à la représentation de la lampe sans fil sur la page graphique.

- (1) Tête de la lampe
- (2) Poignée
- (3) Touche USB
- (4) Touche de température de lumière
- (5) Bouton Marche/Arrêt
- (6) Aimant
- (7) Crochet
- (8) Indicateur d'état de charge sur la lampe sans fil
- (9) Prise USB Type-C[®]
- (10) Batterie^{a)}
- (11) Bouton de déverrouillage de la batterie^{a)}

a) **Les accessoires décrits ou illustrés ne sont pas tous compris dans la fourniture. Vous trouverez l'ensemble des accessoires dans notre gamme d'accessoires.**

Caractéristiques techniques

Lampe sans-fil	EasySpotLight 18V-400	
Référence		3 603 JA1 200
Tension nominale	V=	18

Lampe sans-fil		EasySpotLight 18V-400
Puissance absorbée nominale	W	4,5
Durée d'éclairage approx. ^{A)B)}	min/Ah	310
Luminosité totale maxi ^{B)}	lm	400
Températures ambiantes recommandées pour la charge	°C	0 ... +35
Températures ambiantes admissibles pendant l'utilisation ^{C)} et pour le stockage	°C	-20 ... +50
Batteries recommandées		PBA 18V...W- ^{D)}
Chargeurs recommandés ^{E)}		AL 18... ^{D)}
Prise USB		USB Type-C®
- Tension de sortie	V	5
- Courant de sortie (maxi) ^{F)}	A	1

A) à la luminosité maximale (sans autonomie restante en mode gradation)

B) Mesuré à 20-25 °C avec accu **PBA 18V 2.0Ah**.

C) Performances réduites à des températures < 0 °C

D) ainsi que les batteries et les chargeurs du système POWER FOR ALL

E) Les chargeurs suivants ne sont pas compatibles avec l'accu PBA : AL 1814 CV Professional, AL 1820 CV Professional, AL 1860 CV Professional, AL 2215 CV Professional

F) Le courant de sortie réel dépend de l'appareil USB externe raccordé et de sa consommation électrique.

La couleur de l'objet éclairé peut varier de la couleur d'origine.

Accu

Bosch vend ses lampes sans-fil aussi sans accu. Il est indiqué sur l'emballage si un accu est fourni ou non avec votre lampe sans-fil.

Recharge de l'accu

► **N'utilisez que les chargeurs indiqués dans les Caractéristiques techniques.** Ils sont les seuls à être conçus pour l'accu Lithium-Ion de votre lampe sans fil.

Remarque : Les dispositions internationales en vigueur pour le transport de marchandises obligent à livrer les accus Lithium-Ion partiellement chargés. Pour que les accus soient pleinement performants, chargez-les complètement avant leur première utilisation.

Mise en place de l'accu

Insérez l'accu dans le compartiment à accu jusqu'à ce qu'il s'enclenche.

Retrait de l'accu

Pour retirer l'accu, appuyez sur le bouton de déverrouillage de l'accu et sortez l'accu de l'outil électroportatif. **Ne forcez pas.**

Indicateur d'état de charge sur la lampe sans fil

Affichages possibles :

LED	Signification
3 LED allumées en vert	Niveau de charge ≈ 75–100 %
2 LED allumées en vert	Niveau de charge ≈ 40–75 %
1 LED allumée en vert	Niveau de charge ≈ 15–40 %
Clignotement d'une LED extérieure	Niveau de charge ≈ 0–15 %
Clignotement de la LED médiane	La lampe sans fil présente un défaut Contactez le service après-vente Bosch .
Clignotement de toutes les LED	Surchauffe de la batterie ou de la lampe sans fil Laissez refroidir la batterie et la lampe sans fil.

Indicateur d'état de charge de l'accu

Remarque : Tous les types d'accu ne possèdent pas d'indicateur d'état de charge.

Les LED de l'indicateur d'état de charge de la batterie indiquent le niveau de charge de la batterie. Pour des raisons de sécurité, il n'est possible d'interroger l'état de charge que quand la lampe sans fil est éteinte.

Pour afficher le niveau de charge, actionnez la touche de l'indicateur d'état de charge sur la batterie. Il est aussi possible d'interroger le niveau de charge quand la batterie ne se trouve pas dans l'outil.

LED de l'accu	Niveau de charge
Allumage permanent en vert de 4 LED	≈ 75–100 %
Allumage permanent en vert de 3 LED	≈ 50–75 %
Allumage permanent en vert de 2 LED	≈ 25–50 %
Allumage permanent en vert de 1 LED	≈ 5–25 %
Clignotement en vert de 1 LED	≈ 0–5 %

Indications pour une utilisation optimale de la batterie

Protégez l'accu de l'humidité et de l'eau.

Ne stockez l'accu que dans la plage de températures de -20 à 50 °C. Ne laissez par ex. pas l'accu dans une voiture en plein été.

Une baisse notable de l'autonomie de l'accu au fil des recharges effectuées indique que l'accu est arrivé en fin de vie et qu'il doit être remplacé.

Respectez les indications concernant l'élimination.

Utilisation

Mise en marche

Après avoir inséré la batterie, la lampe sans fil est prête à l'emploi.

Positionnement et orientation de la lampe sans fil (voir figure A)

Rabattez la tête de lampe (1) vers l'arrière et positionnez la lampe sans fil comme souhaité. Veillez à une bonne stabilité et laissez une distance suffisante par rapport à des objets sensibles à la chaleur et inflammables.

La tête de lampe (1) peut être tournée et inclinée dans de multiples positions.

Mise en marche/arrêt, réglage de la luminosité et de la température de lumière

Bouton Marche/Arrêt (5)	Fonction
1 appui	Allumage de la lampe, luminosité minimale
2 appuis	Allumage de la lampe, luminosité moyenne
3 appuis	Allumage de la lampe, luminosité maximale
4 appuis	Extinction de la lampe
Appui long	Extinction de la lampe
Touche de température de lumière (4)	Température de lumière
1 appui	blanc chaud
2 appuis	blanc froid

Protection contre les surcharges en fonction de la température

Dès que la température de fonctionnement maximale admissible est dépassée, la lampe sans fil s'éteint. Laissez refroidir la lampe sans fil avant de l'utiliser à nouveau.

Instructions d'utilisation

Portez la lampe sans fil par la poignée **(2)**.

La tête de la lampe **(1)** devient chaude en cours d'utilisation. Laissez refroidir la lampe sans fil avant de changer son orientation ou de la transporter.

Ne laissez pas la lampe sans fil sans surveillance quand elle est allumée.

Avant de s'éteindre pour cause de batterie vide, la lampe sans fil se met à clignoter 3 fois.

Fixation de la lampe sans fil

Le crochet **(7)** et les aimants **(6)** permettent de fixer la lampe à des objets appropriés.

Vérifiez chaque fois la stabilité et laissez une distance suffisante par rapport à des objets sensibles à la chaleur et inflammables.

Faites attention de ne pas rayer les surfaces fragiles.

Recharge d'appareils USB externes (voir figure B)

► **Assurez-vous que votre appareil USB externe peut être rechargé via la prise USB Type-C® de la lampe sans fil. Reportez-vous pour cela aux « Caractéristiques techniques ».**

Connectez le câble de charge de votre appareil USB externe à la prise USB Type-C® **(9)**. Pour démarrer la charge, actionnez la touche USB **(3)** de la lampe sans fil.

La charge s'arrête dès que la batterie est reconnue comme étant complètement chargée. Débranchez alors le câble de charge de la prise USB Type-C® **(9)** pour ménager la batterie de l'appareil USB externe.

Entretien et Service après-vente

Nettoyage et entretien

► **Retirez la batterie de la lampe sans fil avant de la ranger ou de la transporter.** En cas d'actionnement involontaire de l'interrupteur Marche/Arrêt, il y a risque de surchauffe ou d'incendie.

La lampe sans-fil ne nécessite aucun entretien et ne contient pas de pièces devant être remplacées ou nécessitant un entretien.

Ne nettoyez le disque en plastique de la lampe sans-fil qu'avec un chiffon doux et sec afin d'éviter les dommages. N'utilisez pas de détergents ou de solvants.

Quand la source d'éclairage est défectueuse, il faut remplacer toute la lampe sans fil.

Service après-vente et conseil utilisateurs

Notre Service après-vente répond à vos questions concernant la réparation et l'entretien de votre produit et les pièces de rechange. Vous trouverez des vues éclatées et des informations sur les pièces de rechange sur le site :

www.bosch-pt.com

L'équipe de conseil utilisateurs Bosch se tient à votre disposition pour répondre à vos questions concernant nos produits et leurs accessoires.

Pour toute demande de renseignement ou toute commande de pièces de rechange, précisez impérativement la référence à 10 chiffres figurant sur l'étiquette signalétique du produit.

France

Réparer un outil Bosch n'a jamais été aussi simple, et ce, en moins de 5 jours, grâce à SAV DIRECT, notre formulaire de retour en ligne que vous trouverez sur notre site internet www.bosch-pt.fr à la rubrique Services. Vous y trouverez également notre boutique de pièces détachées en ligne où vous pouvez passer directement vos commandes.

Vous êtes un utilisateur, contactez : Le Service Clientèle Bosch Outillage Electroportatif
Tel. : 09 70 82 12 99 (Numéro non surtaxé au prix d'un appel local)

E-Mail : sav.outillage-electroportatif@fr.bosch.com

Vous êtes un revendeur, contactez :

Robert Bosch (France) S.A.S.

Service Après-Vente Electroportatif

126, rue de Stalingrad

93705 DRANCY Cédex

Tel. : (01) 43119006

E-Mail : sav-bosch.outillage@fr.bosch.com

Vous trouverez d'autres adresses du service après-vente sous :

www.bosch-pt.com/serviceaddresses

Transport

Les accus Lithium-ion recommandés sont soumis à la réglementation relative au transport de matières dangereuses. Pour le transport sur route par l'utilisateur, aucune autre mesure n'a besoin d'être prise.

Lors d'une expédition par un tiers (par ex. transport aérien ou entreprise de transport), des mesures spécifiques doivent être prises concernant l'emballage et le marquage.

Pour la préparation de l'envoi, faites-vous conseiller par un expert en transport de matières dangereuses.

N'expédiez que des accus dont le boîtier n'est pas endommagé. Recouvrez les contacts non protégés et emballez l'accu de manière à ce qu'il ne puisse pas se déplacer dans l'emballage. Veuillez également respecter les réglementations supplémentaires éventuellement en vigueur.

Élimination des déchets



Les lampes sans-fil, les accus ainsi que leurs accessoires et emballages, doivent pouvoir suivre chacun une voie de recyclage appropriée.



Ne jetez pas les lampes sans-fil et les accus/piles avec les ordures ménagères !

Seulement pour les pays de l'UE :

Conformément à la directive européenne 2012/19/UE relative aux déchets d'équipements électriques et électroniques (DEEE) et sa transposition dans le droit national français, les lampes sans fil devenues inutilisables et conformément à la directive 2006/66/CE les piles/accus défectueux ou usagés doivent être mis de côté et rapportés dans un centre de collecte et de recyclage respectueux de l'environnement.

En cas de non-respect des consignes d'élimination, les déchets d'équipements électriques et électroniques peuvent avoir un impact négatif sur l'environnement et la santé des personnes du fait des substances dangereuses qu'ils contiennent.

Accus/piles :

Li-Ion :

Veuillez respecter les indications se trouvant dans le chapitre Transport (voir « Transport », Page 30).

Valable uniquement pour la France :



FR

Cet appareil,
ses accessoires,
et batterie
se recyclent

À DÉPOSER
EN MAGASIN



OU

À DÉPOSER
EN DÉCHÈTERIE



Points de collecte sur www.quefairedemesdechets.fr

Español

Indicaciones de seguridad para lámparas ACCU



Lea íntegramente estas indicaciones de seguridad e instrucciones. Las faltas de observación de las indicaciones de seguridad y de las instrucciones pueden causar descargas eléctricas, incendios y/o lesiones graves.

Guardar todas las advertencias de peligro e instrucciones para futuras consultas.

- ▶ **Trate con cuidado la lámpara ACCU.** La lámpara ACCU genera mucho calor y necesita aire de refrigeración del entorno. La lámpara ACCU cubierta puede inflamarse a sí misma o a otros objetos. El resultado es un incendio.
- ▶ **Retire el acumulador de la lámpara ACCU para transportarla y guardarla.** Si el interruptor de la luz se activa involuntariamente, existe riesgo de sobrecalentamiento e incendio.

 **Observe la distancia mínima de la lámpara ACCU hacia todas las superficies y los objetos iluminados.** En el caso de quedar por debajo de la distancia, se pueden sobrecalentar los objetos iluminados.



¡ATENCIÓN! No mire al rayo de luz durante mucho tiempo. La radiación óptica puede ser dañina para sus ojos.

- ▶ **Jamás dirija el haz de luz contra personas o animales.** El haz de luz perjudica la visión y puede dañar los ojos.
- ▶ **En caso de una desconexión automática de la lámpara ACCU, no mantenga accionado el interruptor de luz.** El acumulador podría dañarse. Asegúrese de que el acumulador esté cargado y que la lámpara ACCU se haya enfriado, antes de volver a encender la lámpara ACCU.
- ▶ **En caso de daño y uso inapropiado del acumulador pueden emanar vapores. El acumulador se puede quemar o explotar.** En tal caso, busque un entorno con aire fresco y acuda a un médico si nota molestias. Los vapores pueden llegar a irritar las vías respiratorias.
- ▶ **En el caso de una aplicación incorrecta o con un acumulador dañado puede salir líquido inflamable del acumulador. Evite el contacto con él. En caso de un contacto accidental enjuagar con abundante agua. En caso de un contacto del líquido**

con los ojos recurra además inmediatamente a un médico. El líquido del acumulador puede irritar la piel o producir quemaduras.

- ▶ **Mediante objetos puntiagudos, como p. ej. clavos o destornilladores, o por influjo de fuerza exterior se puede dañar el acumulador.** Se puede generar un cortocircuito interno y el acumulador puede arder, humear, explotar o sobrecalentarse.
- ▶ **Si no utiliza el acumulador, guárdelo separado de clips, monedas, llaves, clavos, tornillos o demás objetos metálicos que pudieran puentear sus contactos.** El cortocircuito de los contactos del acumulador puede causar quemaduras o un incendio.
- ▶ **No intente abrir el acumulador.** Podría provocar un cortocircuito.



Proteja la batería del calor excesivo, además de, p. ej., una exposición prolongada al sol, la suciedad, el fuego, el agua o la humedad. Existe riesgo de explosión y cortocircuito.



- ▶ **Cargue los acumuladores sólo con cargadores recomendados por el fabricante.** Existe el riesgo de incendio al intentar cargar acumuladores de un tipo diferente al previsto para el cargador.
- ▶ **Utilice el acumulador sólo en productos del fabricante o en productos del sistema POWER FOR ALL.** Solamente así queda protegido el acumulador contra una sobrecarga peligrosa.



No coloque la lámpara ACCU cerca de implantes y otros dispositivos médicos, como p. ej. marcapasos o bomba de insulina. El imán de la lámpara ACCU genera un campo, que puede afectar el funcionamiento de los implantes o de los dispositivos médicos.

- ▶ **Mantenga la lámpara ACCU alejada de soportes de datos magnéticos y aparatos sensibles al magnetismo.** Por el efecto del imán pueden generarse pérdidas de datos irreversibles.
- ▶ **No coloque la lámpara ACCU con la ayuda de los imanes de sujeción sobre la cabeza.** Al caer existe peligro de lesión.
- ▶ **Compruebe, si el imán de sujeción puede soportar permanentemente la lámpara ACCU.** Al caer existe peligro de lesión.
- ▶ **Evite acumulaciones de polvo en el puesto de trabajo.** Los materiales en polvo se pueden inflamar fácilmente.
- ▶ **No deje que niños utilicen la lámpara ACCU.** Los niños pueden deslumbrarse involuntariamente a sí mismos u otras personas.

Descripción del producto y servicio

Por favor, observe las ilustraciones en la parte inicial de las instrucciones de servicio.

Utilización reglamentaria

La lámpara ACCU está diseñada para la iluminación móvil, limitada espacial y temporalmente, en un entorno doméstico. La lámpara ACCU sólo es adecuada para el servicio bajo observación. La lámpara ACCU no está autorizada para la utilización en el tráfico rodado.

A través de la conexión USB Type-C^{a)} de la lámpara ACCU se pueden cargar dispositivos USB externos.

a) USB Type-C[®] y USB-C[®] son signos de marca de USB Implementers Forum.

Componentes representados

La numeración de los componentes está referida a la imagen de la lámpara ACCU en la página ilustrada.

- (1) Foco
- (2) Mango
- (3) Tecla USB
- (4) Tecla de temperatura de luz
- (5) Interruptor de luz
- (6) Imán
- (7) Gancho
- (8) Indicador del estado de carga del acumulador en la lámpara ACCU
- (9) Salida USB Type-C[®]
- (10) Acumulador^{a)}
- (11) Tecla de desenganche del acumulador^{a)}

a) **Los accesorios descritos e ilustrados no corresponden al material que se adjunta de serie. La gama completa de accesorios opcionales se detalla en nuestro programa de accesorios.**

Datos técnicos

Lámpara ACCU	EasySpotLight 18V-400	
Número de artículo		3 603 JA1 200
Tensión nominal	V=	18

Lámpara ACCU	EasySpotLight 18V-400	
Potencia absorbida nominal	W	4,5
Duración de la luz, aprox. ^{A B)}	min/Ah	310
Flujo luminoso total, máx. ^{B)}	lm	400
Temperatura ambiente recomendada durante la carga	°C	0 ... +35
Temperatura ambiente permitida durante el funcionamiento ^{C)} y en el almacenamiento	°C	-20 ... +50
Acumuladores recomendados		PBA 18V...W- ^{D)}
Cargadores recomendados ^{E)}		AL 18... ^{D)}
Conexión USB		USB Type-C®
- Tensión de salida	V	5
- Corriente de salida máx. ^{F)}	A	1

A) con la máxima luminosidad (sin el tiempo restante en modo atenuado)

B) Medido a 20-25 °C con acumulador **PBA 18V 2.0Ah**.

C) Potencia limitada a temperaturas < 0 °C

D) así como acumuladores y cargadores del sistema POWER FOR ALL

E) Los siguientes cargadores no son compatibles con el acumulador PBA: AL 1814 CV Professional, AL 1820 CV Professional, AL 1860 CV Professional, AL 2215 CV Professional

F) La corriente de salida real es dependiente del aparato USB conectado y su consumo de corriente.

La reproducción de color del objeto iluminado puede alterarse.

Acumulador

Bosch también vende lámparas ACCU sin acumulador. En el embalaje puede ver si un acumulador está incluido en el volumen de suministro de su lámpara ACCU.

Carga del acumulador

► **Utilice únicamente los cargadores que se enumeran en los datos técnicos.** Solamente estos cargadores han sido especialmente adaptados a los acumuladores de iones de litio empleados en su lámpara ACCU.

Indicación: Los acumuladores de iones de litio se entregan parcialmente cargados debido a la normativa de transporte internacional. Con el fin de obtener la plena potencia del acumulador, cargue completamente el acumulador antes de su primer uso.

Montaje del acumulador

Desplace el acumulador cargado en el alojamiento del acumulador, hasta que encastre perceptible.

Desmontaje del acumulador

Para la extracción del acumulador, presione la tecla de desenclavamiento y retire el acumulador. **No proceda con brusquedad.**

Indicador del estado de carga del acumulador en la lámpara ACCU

Se visualizan las siguientes informaciones:

LED	Significado
Luz permanente 3 × verde	Estado de carga ≈ 75–100 %
Luz permanente 2 × verde	Estado de carga ≈ 40–75 %
Luz permanente 1 × verde	Estado de carga ≈ 15–40 %
Luz intermitente LED exterior	Estado de carga ≈ 0–15 %
Luz intermitente LED central	Fallo de la lámpara ACCU Contacte el servicio de atención al cliente Bosch .
Luz intermitente todos los LED	El acumulador o la lámpara ACCU están fuera del margen de temperatura de funcionamiento Deje enfriar el acumulador y la lámpara ACCU.

Indicador del estado de carga del acumulador

Indicación: No cada tipo de acumulador dispone de un indicador de estado de carga.

Los LEDs del indicador del estado de carga del acumulador en el acumulador indican el estado de carga del acumulador. Por motivos de seguridad, la consulta del estado de carga es solo posible con la lámpara ACCU desconectada.

Presione la tecla del indicador de estado de carga del acumulador para indicar el estado de carga. Esto también es posible con el acumulador desmontado.

LED en el acumulador	Estado de carga
Luz permanente 4 × verde	≈ 75–100 %
Luz permanente 3 × verde	≈ 50–75 %
Luz permanente 2 × verde	≈ 25–50 %
Luz permanente 1 × verde	≈ 5–25 %
Luz intermitente 1 × verde	≈ 0–5 %

Indicaciones para el trato óptimo del acumulador

Proteja el acumulador de la humedad y del agua.

Únicamente almacene el acumulador en el margen de temperatura desde $-20\text{ }^{\circ}\text{C}$ hasta $50\text{ }^{\circ}\text{C}$. P.ej., no deje el acumulador en el coche en verano.

Si después de una recarga, el tiempo de funcionamiento del acumulador fuese muy reducido, ello es señal de que éste está agotado y deberá sustituirse.

Observe las indicaciones referentes a la eliminación.

Operación

Puesta en marcha

Con el acumulador colocado, la Lámpara ACCU está en condiciones de funcionamiento.

Colocar y alinear la lámpara ACCU (ver figura A)

Despliegue el cabezal de la lámpara (1) y posicione la lámpara ACCU. Asegúrese de un emplazamiento estable y a suficiente distancia de objetos sensibles al calor e inflamables.

El cabezal de la lámpara (1) puede girarse e inclinarse en varias posiciones.

Conexión/desconexión, ajuste de la luminosidad y temperatura de luz

Interruptor de luz (5)	Función
Presionando 1 vez	Conexión de la lámpara ACCU, baja luminosidad
Presionando 2 veces	Conexión de la lámpara ACCU, mediana luminosidad
Presionando 3 veces	Conexión de la lámpara ACCU, plena luminosidad
Presionando 4 veces	Desconexión de la Lámpara ACCU
Presionando prolongadamente	Desconexión de la Lámpara ACCU
Tecla de temperatura de luz (4)	Temperatura de luz
Presionando 1 vez	blanco cálido
Presionando 2 veces	blanco fresco

Protección contra sobrecarga térmica

Si se supera la temperatura de funcionamiento admisible, la lámpara ACCU se desconecta. Antes de seguir utilizándola, deje que se enfríe la lámpara ACCU.

Instrucciones para la operación

Transporte la lámpara ACCU por el mango **(2)**.

El cabezal de la lámpara **(1)** se calienta durante el funcionamiento. Deje enfriar la lámpara ACCU antes de alinearla o transportarla.

No deje sin vigilancia la lámpara ACCU conectada.

Poco antes de que la lámpara ACCU se apague debido a un acumulador vacío, parpadea 3 veces.

Fijación de la lámpara ACCU

Con el gancho **(7)** y los imanes **(6)** puede fijar la lámpara ACCU a objetos adecuados.

Compruebe siempre la estabilidad de la posición y la distancia suficiente respecto a objetos sensibles al calor e inflamables.

Evite arañazos en superficies sensibles.

Carga de dispositivos USB externos (ver figura B)

► **Asegúrese de que el dispositivo USB externo se pueda cargar a través de la conexión USB Type-C® de la lámpara ACCU. Para ello, observe las indicaciones en el capítulo de los "Datos técnicos".**

Conecte el cable de carga de su dispositivo USB a la salida USB Type-C® **(9)**. Presione la tecla USB **(3)** de la lámpara ACCU, para iniciar el proceso de carga.

El proceso de carga finaliza tan pronto como se detecta que el acumulador está lleno.

Desconecte el cable de carga de la salida USB Type-C® **(9)**, para conservar el acumulador del dispositivo USB externo.

Mantenimiento y servicio

Mantenimiento y limpieza

► **Retire el acumulador de la lámpara ACCU para transportarla y guardarla.** Si el interruptor de la luz se activa involuntariamente, existe riesgo de sobrecalentamiento e incendio.

La lámpara ACCU está exenta de mantenimiento, ya que no dispone de pieza alguna que deba ser sustituida o mantenida.

Limpie el disco de plástico de la lámpara ACCU con un paño seco y suave para evitar que se dañe. No utilice ningún detergente o disolvente.

Si la fuente de luz está averiada, debe sustituirse la lámpara ACCU completa.

Servicio técnico y atención al cliente

El servicio técnico le asesorará en las consultas que pueda Ud. tener sobre la reparación y mantenimiento de su producto, así como sobre piezas de recambio. Las representaciones gráficas tridimensionales e informaciones de repuestos se encuentran también bajo: **www.bosch-pt.com**

El equipo asesor de aplicaciones de Bosch le ayuda gustosamente en caso de preguntas sobre nuestros productos y sus accesorios.

Para cualquier consulta o pedido de piezas de repuesto es imprescindible indicar el nº de artículo de 10 dígitos que figura en la placa de características del producto.

España

Robert Bosch España S.L.U.
Departamento de ventas Herramientas Eléctricas
C/Hermanos García Noblejas, 19
28037 Madrid

Para efectuar su pedido online de recambios o pedir la recogida para la reparación de su máquina, entre en la página www.herramientasbosch.net.

Tel. Asesoramiento al cliente: 902 531 553

Fax: 902 531554

Direcciones de servicio adicionales se encuentran bajo:

www.bosch-pt.com/serviceaddresses

Transporte

Los acumuladores de iones de litio recomendados están sujetos a los requerimientos de la ley de mercancías peligrosas. Los acumuladores pueden ser transportados por carretera por el usuario sin más imposiciones.

En el envío por terceros (p.ej., transporte aéreo o por agencia de transportes) deberán considerarse las exigencias especiales en cuanto a su embalaje e identificación. En este caso deberá recurrirse a los servicios de un experto en mercancías peligrosas al preparar la pieza para su envío.

Únicamente envíe acumuladores si su carcasa no está dañada. Si los contactos no van protegidos cúbralos con cinta adhesiva y embale el acumulador de manera que éste no se pueda mover dentro del embalaje. Observe también las prescripciones adicionales que pudieran existir al respecto en su país.

Eliminación



Las lámparas ACCU, acumuladores, accesorios y embalajes deberán someterse a un proceso de recuperación que respete el medio ambiente.



¡No arroje las linternas ACCU, acumuladores o pilas a la basura!

Sólo para los países de la UE:

De acuerdo con la directiva europea 2012/19/UE sobre aparatos eléctricos y electrónicos de desecho y su realización en la legislación nacional y la directiva europea 2006/66/CE, las lámparas ACCU que ya no son aptas para su uso y respectivamente los acumuladores/las pilas defectuosos o vacíos deberán ser recogidos por separado y reciclados de manera respetuosa con el medio ambiente.

En el caso de una eliminación inadecuada, los aparatos eléctricos y electrónicos pueden tener efectos nocivos para el medio ambiente y la salud humana debido a la posible presencia de sustancias peligrosas.

Acumuladores/pilas:

Iones de Litio:

Por favor, observe las indicaciones en el apartado Transporte (ver "Transporte", Página 39).

Português

Instruções de segurança para lanternas sem fio



Leia todas as instruções de segurança e instruções. A inobservância das instruções de segurança e das instruções pode causar choque elétrico, incêndio e/ou ferimentos graves.

Guarde bem todas as advertências e instruções para futura referência.

- **Manuseie a lanterna sem fio com cuidado.** A lanterna sem fio produz muito calor e requer ar de arrefecimento do ambiente. Uma lanterna sem fio tapada pode pegar fogo ou incendiar outros objetos. Pode causar incêndio.

- ▶ **Remova a bateria da lanterna sem fio para transporte e armazenamento.** Se o interruptor de luz for ativado inadvertidamente, existe risco de sobreaquecimento e incêndio.

 **Mantenha a distância mínima da lanterna sem fio em relação a todas as superfícies e objetos iluminados.** Se não manter essa distância, os objetos iluminados podem sobreaquecer.



ATENÇÃO! Não olhe demoradamente para o feixe luminoso. O raio ótico pode danificar os seus olhos.

- ▶ **Não oriente o feixe de luz para pessoas ou animais.** O feixe de luz prejudica a visão e pode danificar os olhos.
- ▶ **Não continuar a premir o interruptor de luz após o desligamento automático da lanterna sem fio.** A bateria pode ficar danificada. Certifique-se de que a bateria está carregada e a lanterna sem fio está fria, antes de voltar a ligar a lanterna sem fio.
- ▶ **Em caso de danos e de utilização incorreta da bateria, podem escapar vapores. A bateria pode incendiar-se ou explodir.** Areje o espaço e procure assistência médica no caso de apresentar queixas. É possível que os vapores irritem as vias respiratórias.
- ▶ **No caso de utilização incorreta ou bateria danificada pode vaziar líquido inflamável da bateria. Evitar o contacto. No caso de um contacto accidental, deverá enxaguar com água. Se o líquido entrar em contacto com os olhos, também deverá consultar um médico.** Líquido que sai da bateria pode levar a irritações da pele ou a queimaduras.
- ▶ **Os objetos afiados como, p. ex., pregos ou chaves de fendas, assim como o efeito de forças externas podem danificar o acumulador.** Podem causar um curto-circuito interno e o acumulador pode ficar queimado, deitar fumo, explodir ou sobreaquecer.
- ▶ **Manter o acumulador que não está sendo utilizado afastado de cliques, moedas, chaves, parafusos ou outros pequenos objetos metálicos que possam causar um curto-circuito dos contactos.** Um curto-circuito entre os contactos do acumulador pode ter como consequência queimaduras ou fogo.
- ▶ **Não abrir o acumulador.** Há risco de um curto-circuito.



Proteger a bateria contra calor, p. ex. também contra uma permanente radiação solar, fogo, sujidade, água e humidade. Há risco de explosão ou de um curto-circuito.

- ▶ **Só carregar baterias em carregadores recomendados pelo fabricante.** Há perigo de incêndio se um carregador, apropriado para um determinado tipo de baterias, for utilizado para carregar baterias de outros tipos.
- ▶ **Utilize a bateria apenas em produtos do fabricante ou produtos do sistema POWER FOR ALL.** Só assim é que a bateria é protegida contra sobrecarga perigosa.



Não coloque a lanterna sem fio perto de implantes e outros dispositivos médicos, como p. ex. pacemaker ou bomba de insulina. O ímã da lanterna sem fio cria um campo que pode influenciar o funcionamento de implantes e dispositivos médicos.

- ▶ **Mantenha a lanterna sem fio afastada de suportes de dados magnéticos e aparelhos magneticamente sensíveis.** O efeito do ímã pode causar perdas de dados irreversíveis.
- ▶ **Não coloque a lanterna sem fio com a ajuda do ímã de fixação por cima da cabeça.** Existe perigo de ferimentos se a lanterna cair.
- ▶ **Certifique-se de que o ímã de fixação segura a lanterna sem fio de forma permanente.** Existe perigo de ferimentos se a lanterna cair.
- ▶ **Evite a acumulação de pó no local de trabalho.** Pó pode entrar levemente em ignição.
- ▶ **Não deixe crianças brincarem com a lanterna sem fio.** As crianças podem encandear inadvertidamente pessoas ou a elas próprias.

Descrição do produto e do serviço

Respeite as figuras na parte da frente do manual de instruções.

Utilização adequada

A lanterna sem fio destina-se à iluminação portátil, espacial e temporalmente limitada em ambiente doméstico. A lanterna sem fio é adequada apenas para o funcionamento sob vigilância. A lanterna sem fio não é permitida para uso no trânsito rodoviário.

Através da ligação USB Type-C^{a)} da lanterna sem fio, podem ser carregados aparelhos USB externos.

a) USB Type-C[®] e USB-C[®] são marcas registadas da USB Implementers Forum.

Componentes ilustrados

A numeração dos componentes ilustrados refere-se à apresentação da lâmpada sem fio na página de esquemas.

- (1) Cabeçote da lanterna
- (2) Punho
- (3) Tecla USB
- (4) Tecla de temperatura
- (5) Interruptor de luz
- (6) Íman
- (7) Gancho
- (8) Indicador do nível de carga da bateria da lanterna sem fio
- (9) Saída USB Type-C®
- (10) Bateria^{a)}
- (11) Tecla de desbloqueio da bateria^{a)}

a) **Accessórios apresentados ou descritos não pertencem ao volume de fornecimento padrão. Todos os acessórios encontram-se no nosso programa de acessórios.**

Dados técnicos

Lanterna sem fio		EasySpotLight 18V-400
Número de produto		3 603 JA1 200
Tensão nominal	V=	18
Potência nominal absorvida	W	4,5
Tempo de iluminação, aprox. ^{A)B)}	min/Ah	310
Fluxo luminoso total, máx. ^{B)}	lm	400
Temperatura ambiente recomendada durante o carregamento	°C	0 ... +35
Temperatura ambiente admissível em funcionamento ^{C)} e durante o armazenamento	°C	-20 ... +50
Baterias recomendadas		PBA 18V...W- ^{D)}
Carregadores recomendados ^{E)}		AL 18... ^{D)}
Ligação USB		USB Type-C®
- Tensão de saída	V	5

Lanterna sem fio**EasySpotLight 18V-400**

– Corrente de saída máx. ^{F)}	A	1
--	---	---

- A) com luminosidade total (incl. tempo restante no modo de luminosidade reduzida)
 B) Medido a 20–25 °C com bateria **PBA 18V 2.0Ah**.
 C) Potência limitada com temperaturas <0 °C
 D) assim como baterias e carregadores do sistema POWER FOR ALL
 E) Os seguintes carregadores não são compatíveis com a bateria PBA: AL 1814 CV Professional, AL 1820 CV Professional, AL 1860 CV Professional, AL 2215 CV Professional
 F) A corrente de saída real depende do aparelho USB conectado e da necessidade de corrente.
 A reprodução das cores dos objetos iluminados pode não corresponder à cor real.

Bateria

Bosch vende lanternas sem fio também sem bateria. Pode consultar na embalagem se está incluída uma bateria no volume de fornecimento da sua lanterna sem fio.

Carregar a bateria

- **Utilize apenas os carregadores listados nos dados técnicos.** Só estes carregadores são apropriados para as baterias de íões de lítio utilizadas para a sua lanterna a bateria.

Nota: devido a normas de transporte internacionais, as baterias de lítio são fornecidas parcialmente carregadas. Para assegurar a completa potência da bateria, a bateria deverá ser carregada completamente antes da primeira utilização.

Colocar a bateria

Insira a bateria carregada no respetivo encaixe, até que esta esteja engatada.

Retirar a bateria

Para retirar a bateria, pressione a respetiva tecla de desbloqueio e puxe a bateria para fora. **Não empregue força.**

Indicador do nível de carga da bateria da lanterna sem fio

São exibidas as seguintes informações:

LED	Significado
Luz permanente 3× verde	Nível de carga ≈ 75–100 %
Luz permanente 2× verde	Nível de carga ≈ 40–75 %

LED	Significado
Luz permanente 1 × verde	Nível de carga ≈ 15–40 %
Luz intermitente LED do meio	Nível de carga ≈ 0–15 %
Luz intermitente LED do meio	Erro na lanterna sem fio Contacte o serviço de apoio ao cliente Bosch .
Luz intermitente todos os LEDs	Bateria ou lanterna sem fio fora da faixa de temperatura de serviço Deixe a bateria e a lanterna sem fio arrefecer.

Indicador do nível de carga da bateria na bateria

Nota: Nem todos os tipos de bateria dispõem de um indicador do nível de carga de bateria.

Os três LEDs do indicador do nível de carga da bateria na bateria indicam o nível de carga da bateria. Por motivos de segurança, a consulta do nível de carga só é possível com a lanterna sem fio desligada.

Pressione a tecla para o indicador do nível de carga da bateria na bateria para visualizar o nível de carga. Isto também é possível com a bateria removida.

LED na bateria	Nível de carga
Luz permanente 4 × verde	≈ 75–100 %
Luz permanente 3 × verde	≈ 50–75 %
Luz permanente 2 × verde	≈ 25–50 %
Luz permanente 1 × verde	≈ 5–25 %
Luz intermitente 1 × verde	≈ 0–5 %

Indicações sobre o manuseio ideal da bateria

Proteger a bateria contra humidade e água.

Armazene a bateria apenas na faixa de temperatura de –20 °C a 50 °C. Por exemplo, não deixe a bateria dentro do automóvel no verão.

Um tempo de funcionamento reduzido após o carregamento indica que a bateria está gasta e que deve ser substituída.

Observe as indicações sobre a eliminação de forma ecológica.

Funcionamento

Colocação em funcionamento

Com a bateria colocada, a lanterna sem fio está operacional.

Instalar e orientar lanterna sem fio (ver figura A)

Abra o cabeçote da lanterna **(1)** e posicione a lanterna sem fio. Assegure um suporte estável e distância suficiente relativamente a objetos sensíveis ao calor e inflamáveis. O cabeçote da lanterna **(1)** pode ser rodado e virado para diferentes posições.

Ligar/desligar, ajustar a luminosidade e a temperatura da luz

Interruptor de luz (5)	Função
Premir 1×	Ligar a lanterna sem fio, luminosidade baixa
Premir 2×	Ligar a lanterna sem fio, luminosidade média
Premir 3×	Ligar lanterna sem fio, luminosidade plena
Premir 4×	Desligar lanterna sem fio
Premir demoradamente	Desligar lanterna sem fio
Tecla de temperatura da luz (4)	Temperatura da luz
Premir 1×	branco quente
Premir 2×	branco frio

Indicador da proteção contra sobrecarga

A lanterna sem fio desliga-se, se a temperatura de serviço máxima permitida for excedida. Para poder continuar a usar a lanterna sem fio, deixe-a arrefecer.

Instruções de trabalho

Segure a lanterna sem fio pelo punho **(2)**.

O cabeçote da lanterna **(1)** fica quente durante o funcionamento. Deixe a lanterna sem fio arrefecer antes de a alinhar ou transportar.

Não deixe a lanterna sem fio ligada sem vigilância.

Pouco antes de a lanterna sem fio se apagar devido a bateria descarregada, ela pisca 3×.

Fixar a lanterna sem fio

Com o gancho **(7)** e os ímanes **(6)** pode fixar a lanterna sem fio a objetos adequados.

Verifique sempre a posição quanto a estabilidade e distância suficiente relativamente objetos sensíveis ao calor e inflamáveis.

Evite riscos em superfícies sensíveis.

Carregar aparelhos USB externos (ver figura B)

► **Certifique-se de que o aparelho USB externo pode ser carregado através da ligação USB Type-C® da lanterna sem fio. Observe a este respeito o capítulo "Dados técnicos".**

Ligue o cabo de carregamento do seu aparelho USB à ligação USB Type-C® (9).

Pressione a tecla USB (3) da lanterna sem fio para iniciar o carregamento.

O carregamento termina assim que for detetada a bateria totalmente carregada. Remova o cabo de carregamento da saída USB Type-C® (9), para poupar a bateria do aparelho USB externo.

Manutenção e assistência técnica

Manutenção e limpeza

► **Remova a bateria da lanterna sem fio para transporte e armazenamento.** Se o interruptor de luz for ativado inadvertidamente, existe risco de sobreaquecimento e incêndio.

A lanterna sem fio não requer manutenção e nenhuma das suas peças necessita de manutenção ou precisa ser substituída.

Para evitar danos, o vidro de plástico da lanterna sem fio só deve ser limpo com um pano macio e seco. Não utilize detergentes ou solventes.

Se a fonte de luz estiver com defeito, é necessário substituir toda a lanterna sem fio.

Serviço pós-venda e aconselhamento

O serviço pós-venda responde às suas perguntas a respeito de serviços de reparação e de manutenção do seu produto, assim como das peças sobressalentes. Desenhos explodidos e informações acerca das peças sobressalentes também em: **www.bosch-pt.com**

A nossa equipa de consultores Bosch esclarece com prazer todas as suas dúvidas a respeito dos nossos produtos e acessórios.

Indique para todas as questões e encomendas de peças sobressalentes a referência de 10 dígitos de acordo com a placa de características do produto.

Portugal

Robert Bosch LDA

Avenida Infante D. Henrique

Lotes 2E – 3E

1800 Lisboa

Para efetuar o seu pedido online de peças entre na página www.ferramentasbosch.com.

Tel.: 21 8500000

Fax: 21 8511096

Encontra outros endereços da assistência técnica em:

www.bosch-pt.com/serviceaddresses

Transporte

As baterias de íões de lítio recomendadas estão sujeitas ao direito de materiais perigosos. As baterias podem ser transportadas na rua pelo utilizador, sem mais obrigações.

Na expedição por terceiros (por ex: transporte aéreo ou expedição), devem ser observadas as especiais exigências quanto à embalagem e à designação. Neste caso é necessário consultar um especialista de materiais perigosos ao preparar a peça a ser trabalhada.

Só enviar baterias se a carcaça não estiver danificada. Colar contactos abertos e embalar a bateria de modo que não possa se movimentar dentro da embalagem. Por favor observe também eventuais diretivas nacionais suplementares.

Eliminação



As lanternas sem fio, as baterias, os acessórios e as embalagens devem ser enviados para uma reciclagem ecológica de matéria-prima.



Não deitar lanternas sem fio e baterias/pilhas no lixo doméstico!

Apenas para países da UE:

Conforme a Diretiva Europeia 2012/19/UE relativa aos resíduos de equipamentos elétricos e eletrónicos e a sua implementação na legislação nacional, é necessário recolher separadamente as lanternas sem fio que já não são usadas e, de acordo com a Diretiva Europeia 2006/66/CE, as baterias/pilhas defeituosas e encaminhá-las para uma reciclagem ecológica.

No caso de uma eliminação incorreta, os aparelhos elétricos e eletrônicos antigos podem ter efeitos nocivos no ambiente e na saúde humana devido à possível presença de substâncias perigosas.

Baterias/pilhas:

Líto:

Observar as indicações no capítulo Transporte (ver "Transporte", Página 48).

Italiano

Avvertenze di sicurezza per torce a batteria



Leggere tutte le avvertenze e disposizioni di sicurezza. La mancata osservanza delle avvertenze e disposizioni di sicurezza può causare folgorazioni, incendi e/o lesioni di grave entità.

Conservare tutte le avvertenze e disposizioni di sicurezza, a scopo di futura consultazione.

- ▶ **Utilizzare la torcia a batteria con cautela.** La torcia a batteria genera un intenso calore e necessita di aria fredda dall'ambiente. La torcia a batteria coperta può infiammarsi o dare fuoco ad altri oggetti. La conseguenza sarà lo sviluppo di un incendio.
- ▶ **Estrarre la batteria dalla torcia per il trasporto e lo stoccaggio.** In caso di attivazione accidentale dell'interruttore, vi è il pericolo di surriscaldamento e incendio.
- ▶ **Mantenere la distanza minima fra la torcia a batteria e tutte le superfici e gli oggetti illuminati.** Se la distanza è inferiore al valore minimo, gli oggetti illuminati potrebbero surriscaldarsi.



0,1m



ATTENZIONE! Non dirigere lo sguardo a lungo all'interno del raggio luminoso. La radiazione ottica può essere dannosa per gli occhi.

- ▶ **Non orientare il fascio luminoso in direzione di persone o animali.** Il fascio luminoso compromette la vista e può arrecare danni agli occhi.
- ▶ **Non premere nuovamente l'interruttore dopo lo spegnimento automatico della torcia a batteria.** La batteria potrebbe subire danni. Prima di riaccendere la torcia a batteria, accertarsi che la batteria sia carica e che la torcia stessa si sia raffreddata.
- ▶ **In caso di danni o di utilizzo improprio della batteria, vi è rischio di fuoriuscita di vapori. La batteria può incendiarsi o esplodere.** Far entrare aria fresca nell'ambien-

te e contattare un medico in caso di malessere. I vapori possono irritare le vie respiratorie.

- ▶ **In caso d'impiego errato o di batteria danneggiata, vi è rischio di fuoriuscita di liquido infiammabile dalla batteria. Evitare il contatto con il liquido. In caso di contatto accidentale, risciacquare accuratamente con acqua. Rivolgersi immediatamente ad un medico, qualora il liquido entri in contatto con gli occhi.** Il liquido fuoriuscito dalla batteria potrebbe causare irritazioni cutanee o ustioni.
- ▶ **Qualora si utilizzino oggetti appuntiti, come ad es. chiodi o cacciaviti, oppure se si esercita forza dall'esterno, la batteria potrebbe danneggiarsi.** Potrebbe verificarsi un cortocircuito interno e la batteria potrebbe incendiarsi, emettere fumo, esplodere o surriscaldarsi.
- ▶ **Non avvicinare batterie non utilizzate a fermagli, monete, chiavi, chiodi, viti, né ad altri piccoli oggetti metallici che potrebbero provocare l'esclusione dei contatti.** Un eventuale corto circuito fra i contatti della batteria potrebbe causare ustioni o incendi.
- ▶ **Non aprire la batteria.** Vi è rischio di cortocircuito.



Proteggere la batteria dal calore, ad esempio anche da irradiazione solare continua, fuoco, sporcizia, acqua ed umidità. Sussiste il pericolo di esplosioni e cortocircuito.



- ▶ **Caricare le batterie esclusivamente con caricabatterie consigliati dal produttore.** Se un dispositivo di ricarica adatto per un determinato tipo di batterie viene impiegato con batterie differenti, vi è rischio d'incendio.
- ▶ **Utilizzare la batteria solo con articoli del produttore o prodotti del sistema POWER FOR ALL.** Soltanto in questo modo la batteria verrà protetta da pericolosi sovraccarichi.



Non portare la torcia a batteria in prossimità di impianti ed altri dispositivi medicali, come ad esempio pacemaker o microinfusori. Il magnete della torcia a batteria genera un campo che può pregiudicare il funzionamento di impianti e dispositivi medicali.

- ▶ **Mantenere la torcia a batteria a distanza da supporti dati magnetici e da apparecchi sensibili ai campi magnetici.** Il campo generato dal magnete può comportare perdite irreversibili di dati.
- ▶ **Non applicare sopra testa la torcia a batteria mediante il magnete di fissaggio.** In caso di caduta vi è rischio di lesioni.

- ▶ **Verificare che il magnete di fissaggio possa sostenere saldamente la torcia a batteria.** In caso di caduta vi è rischio di lesioni.
- ▶ **Evitare accumuli di polvere nella postazione di lavoro.** Le polveri si possono incendiare facilmente.
- ▶ **Non consentire ai bambini di utilizzare la torcia a batteria.** I bambini potrebbero inavvertitamente abbagliarsi fra loro, oppure abbagliare altre persone.

Descrizione del prodotto e dei servizi forniti

Si prega di osservare le immagini nella prima parte delle istruzioni per l'uso.

Utilizzo conforme

La torcia a batteria è concepita per un'illuminazione portatile, limitata nel tempo e nello spazio in ambiente domestico. La torcia a batteria è adatta esclusivamente al funzionamento sotto osservazione. La torcia a batteria non è omologata per l'utilizzo nel traffico stradale.

Tramite l'attacco USB Type-C^{®a)} della torcia a batteria è possibile caricare dispositivi USB esterni.

a) USB Type-C[®] e USB-C[®] sono marchi registrati di USB Implementers Forum.

Componenti illustrati

La numerazione dei componenti illustrati si riferisce all'illustrazione della lampada a batteria sulla pagina con la rappresentazione grafica.

- (1) Testa della torcia
- (2) Impugnatura
- (3) Tasto USB
- (4) Tasto temperatura luce
- (5) Interruttore
- (6) Magnete
- (7) Gancio
- (8) Indicatore del livello di carica della batteria sulla torcia a batteria
- (9) Uscita USB Type-C[®]
- (10) Batteria^{a)}

(11) Tasto di sbloccaggio della batteria^{a)}

- a) **L'accessorio illustrato oppure descritto non è compreso nel volume di fornitura standard. L'accessorio completo è contenuto nel nostro programma accessori.**

Dati tecnici

Torcia a batteria		EasySpotLight 18V-400
Codice prodotto		3 603 JA1 200
Tensione nominale	V =	18
Potenza assorbita nominale	W	4,5
Durata della luce circa ^{A)B)}	min/Ah	310
Flusso luminoso totale max. ^{B)}	lm	400
Temperatura ambiente consigliata in fase di ricarica	°C	0 ... +35
Temperatura ambiente consentita durante il funzionamento ^{C)} e durante lo stoccaggio	°C	-20 ... +50
Batterie consigliate		PBA 18V...W: ^{D)}
Caricabatteria consigliati ^{E)}		AL 18... ^{D)}
Attacco USB		USB Type-C®
- Tensione di uscita	V	5
- Corrente di uscita max. ^{F)}	A	1

A) a piena luminosità (senza autonomia residua in modalità attenuata)

B) Misurazione a 20-25 °C con batteria **PBA 18V 2.0Ah**.

C) prestazioni ridotte in caso di temperature < 0 °C

D) e batterie e caricabatteria del sistema POWER FOR ALL

E) I seguenti caricabatterie non sono compatibili con la batteria PBA: AL 1814 CV Professional, AL 1820 CV Professional, AL 1860 CV Professional, AL 2215 CV Professional

F) La corrente di uscita effettiva varia in base al dispositivo USB collegato e al relativo fabbisogno di corrente.

La riproduzione a colori degli oggetti illuminati può subire alterazioni.

Batteria

Bosch vende torce a batteria anche senza batteria. Per sapere se nella dotazione della torcia a batteria è compresa una batteria, leggere quanto riportato sulla confezione.

Ricarica della batteria

► **Utilizzare esclusivamente i caricabatterie indicati nei dati tecnici.** Soltanto tali tipi di caricabatterie sono adatti alle batterie al litio utilizzate nella torcia a batteria.

Avvertenza: a causa delle norme internazionali per il trasporto, le batterie al litio vengono fornite parzialmente cariche. Per assicurare la piena potenza della batteria, ricaricarla completamente prima dell'impiego iniziale.

Introduzione della batteria

Spingere la batteria carica nell'apposito alloggiamento, sino a farlo scattare udibilmente in posizione.

Rimozione della batteria

Per rimuovere la batteria, premere il tasto di sbloccaggio ed estrarla. **Durante tale operazione, non esercitare forza.**

Indicatore del livello di carica della batteria sulla torcia a batteria

Verranno visualizzate le seguenti informazioni:

LED	Significato
Luce fissa, 3 LED verde	Livello di carica = 75–100 %
Luce fissa, 2 LED verde	Livello di carica = 40–75 %
Luce fissa, 1 LED verde	Livello di carica = 15–40 %
Luce lampeggiante LED esterno	Livello di carica = 0–15 %
Luce lampeggiante LED centrale	Guasto della torcia a batteria Contattare il Servizio Assistenza Clienti Bosch .
Luce lampeggiante di tutti i LED	Batteria o torcia a batteria al di fuori del campo della temperatura di esercizio Far raffreddare batteria e torcia a batteria.

Indicatore del livello di carica della batteria sulla batteria

Avvertenza: non tutti i tipi di batteria dispongono di un indicatore del livello di carica.

I LED dell'indicatore del livello di carica della batteria sulla batteria mostrano il livello di carica della batteria. Per ragioni di sicurezza, il livello di carica si può verificare esclusivamente quando la torcia a batteria è spenta.

Premere il tasto dell'indicatore del livello di carica sulla batteria per visualizzare il livello di carica. Questa operazione è possibile anche quando la batteria è rimossa.

LED sulla batteria	Livello di carica
Luce fissa, 4 LED verdi	≈ 75–100%
Luce fissa, 3 LED verdi	≈ 50–75%
Luce fissa, 2 LED verdi	≈ 25–50%
Luce fissa, 1 LED verde	≈ 5–25%
Luce lampeggiante, 1 LED verde	≈ 0–5%

Avvertenze per l'impiego ottimale della batteria

Proteggere la batteria ricaricabile da umidità ed acqua.

Conservare la batteria esclusivamente nel campo di temperatura fra -20 °C e 50 °C. Non lasciare la batteria all'interno dell'auto, ad es. nel periodo estivo.

Una sensibile riduzione della durata del funzionamento dopo l'operazione di ricarica sta ad indicare che la batteria ricaricabile dovrà essere sostituita.

Attenersi alle indicazioni relative allo smaltimento.

Utilizzo

Messa in funzione

Se la batteria è inserita, la torcia a batteria è pronta all'uso.

Installazione e orientamento della torcia a batteria (vedere fig. A)

Aprire la testa della torcia (1) e posizionare la torcia a batteria. Accertarsi che il supporto sia stabile e che vi sia una distanza sufficiente da oggetti sensibili al calore e infiammabili. La testa della torcia (1) può essere ruotata e inclinata in diverse posizioni.

Accensione/spengimento, impostazione della luminosità e della temperatura della luce

Interruttore (5)	Funzione
1 × pressione	Accensione torcia a batteria, luminosità ridotta
2 × pressioni	Accensione torcia a batteria, luminosità media
3 × pressioni	Accensione torcia a batteria, luminosità massima
4 × pressioni	Spegnimento torcia a batteria
Pressione prolungata	Spegnimento torcia a batteria

Tasto temperatura luce (4) Temperatura della luce

1 × pressione Bianco caldo

2 × pressioni Bianco freddo

Protezione contro il sovraccarico in funzione della temperatura

In caso di superamento della temperatura d'esercizio consentita, la torcia a batteria si spegnerà automaticamente. Per continuare a utilizzarla, far raffreddare la torcia a batteria.

Indicazioni operative

Trasportare la torcia a batteria dall'impugnatura (2).

La testa della torcia (1) si scalda durante l'utilizzo. Far raffreddare la torcia a batteria prima di orientarla o trasportarla.

Non lasciare la torcia a batteria accesa incustodita.

Poco prima di spegnersi a causa di un livello basso di carica della batteria, la torcia a batteria lampeggia per tre volte.

Fissaggio della torcia a batteria

Con il gancio (7) e i magneti (6) è possibile fissare la torcia a batteria a oggetti idonei.

In ogni caso, verificare la stabilità della posizione e accertarsi che vi sia una distanza sufficiente da oggetti sensibili al calore o infiammabili.

Evitare la formazione di graffi su superfici sensibili.

Ricarica di dispositivi USB esterni (vedere fig. B)

► **Accertarsi che il proprio dispositivo USB esterno sia ricaricabile tramite l'attacco USB Type-C® della torcia a batteria. A tale riguardo, attenersi alle indicazioni riportate nel capitolo «Dati tecnici».**

Collegare il cavo di ricarica del dispositivo USB all'uscita USB Type-C® (9). Premere il tasto USB (3) della torcia a batteria per avviare il processo di ricarica.

Il processo di ricarica termina al rilevamento della carica completa della batteria. Staccare il cavo di ricarica dall'uscita USB Type-C® (9) per evitare di danneggiare la batteria del dispositivo USB esterno.

Manutenzione ed assistenza

Manutenzione e pulizia

► **Estrarre la batteria dalla torcia per il trasporto e lo stoccaggio.** In caso di attivazione accidentale dell'interruttore, vi è il pericolo di surriscaldamento e incendio.

La lampada a batteria non richiede manutenzione e non contiene particolari che devono essere sostituiti o che necessitano manutenzione.

Per evitare danneggiamenti pulire l'inserito in plastica della lampada a batteria esclusivamente con un panno asciutto e morbido. Non utilizzare prodotti detergenti né solventi.

Se la sorgente luminosa si guasta, è necessario sostituire l'intera torcia a batteria.

Servizio di assistenza e consulenza tecnica

Il servizio di assistenza risponde alle Vostre domande relative alla riparazione e alla manutenzione del Vostro prodotto nonché concernenti i pezzi di ricambio. Disegni in vista esplosa e informazioni relative ai pezzi di ricambio sono consultabili anche sul sito

www.bosch-pt.com

Il team di consulenza tecnica Bosch sarà lieto di rispondere alle Vostre domande in merito ai nostri prodotti e accessori.

In caso di richieste o di ordinazione di pezzi di ricambio, comunicare sempre il codice prodotto a 10 cifre riportato sulla targhetta di fabbricazione dell'elettrotensile.

Italia

Tel.: (02) 3696 2314

E-Mail: pt.hotlinebosch@it.bosch.com

Per ulteriori indirizzi del servizio assistenza consultare:

www.bosch-pt.com/serviceaddresses

Trasporto

Le batterie al litio consigliate sono soggette ai requisiti di legge relativi alle merci pericolose. Le batterie possono essere trasportate su strada dall'utilizzatore senza ulteriori precauzioni.

In caso di spedizione tramite terzi (ad es. per via aerea o tramite spedizioniere), andranno rispettati specifici requisiti relativi d'imballaggio e contrassegnatura. In tale caso, per la preparazione dell'articolo da spedire, andrà consultato uno specialista in merci pericolose.

Inviare le batterie soltanto se la relativa carcassa non è danneggiata. Coprire con nastro adesivo i contatti scoperti ed imballare la batteria in modo che non possa spostarsi

nell'imballaggio. Andranno altresì rispettate eventuali ulteriori norme nazionali complementari.

Smaltimento



Indirizzare ad un riciclaggio rispettoso dell'ambiente lampade a batteria ricaricabile, batterie ricaricabili, accessori ed imballaggi non più impiegabili.



Non gettare lampade a batteria ricaricabile e batterie ricaricabili/batterie tra i rifiuti domestici!

Solo per i Paesi UE:

Ai sensi della Direttiva Europea 2012/19/UE sui rifiuti di apparecchiature elettriche ed elettroniche e del suo recepimento nel diritto nazionale, le torce a batteria non più utilizzabili e, ai sensi della Direttiva Europea 2006/66/CE, le batterie/le pile difettose o esauste, andranno raccolte separatamente e riciclate nel rispetto dell'ambiente.

In caso di smaltimento improprio, le apparecchiature elettriche ed elettroniche potrebbero avere effetti nocivi sull'ambiente e sulla salute umana a causa della possibile presenza di sostanze nocive.

Batterie/pile:

Per le batterie al litio:

Attenersi alle avvertenze riportate al paragrafo «Trasporto» (vedi «Trasporto», Pagina 56).

Nederlands

Veiligheidsaanwijzingen voor acculampen



Lees alle veiligheidsaanwijzingen en instructies. Het niet naleven van de veiligheidsaanwijzingen en instructies kan elektrische schokken, brand en/of zware verwondingen veroorzaken.

Bewaar alle veiligheidsaanwijzingen en instructies voor toekomstig gebruik.

- ▶ **Ga zorgvuldig met de acculamp om.** De acculamp produceert een sterke hitte en heeft koellucht uit de omgeving nodig. De afgedekte acculamp kan zichzelf of andere voorwerpen ontsteken. Een brand is het gevolg.
- ▶ **Verwijder de accu voor het vervoeren en opbergen uit de acculamp.** Bij per ongeluk bedienen van de lichtschakelaar bestaat gevaar door oververhitting en brand.

 **Houd tussen de acculamp en alle verlichte oppervlakken en voorwerpen de minimumafstand aan.** Als deze afstand kleiner wordt, dan kunnen de verlichte voorwerpen oververhit raken.



LET OP! Kijk niet langere tijd in de lichtstraal. De optische stralen kunnen schadelijk voor uw ogen zijn.

- ▶ **Richt de lichtstraal nooit op personen of dieren.** De lichtstraal belemmert het gezichtsvermogen en kan de ogen beschadigen.
- ▶ **Druk na het automatisch uitschakelen van de acculamp niet meer op de lichtschakelaar.** De accu kan anders beschadigd worden. Zorg ervoor dat de accu geladen en de acculamp afgekoeld is, voordat u de acculamp weer inschakelt.
- ▶ **Bij beschadiging en verkeerd gebruik van de accu kunnen er dampen vrijkomen. De accu kan branden of exploderen.** Zorg voor de aanvoer van frisse lucht en zoek bij klachten een arts op. De dampen kunnen de luchtwegen irriteren.
- ▶ **Bij verkeerd gebruik of een beschadigde accu kan brandbare vloeistof uit de accu lekken. Voorkom contact daarmee. Spoel bij onvoorzien contact met water af. Wanneer de vloeistof in de ogen komt, dient u bovendien een arts te raadplegen.** Gelekte accuvloeistof kan tot huidirritaties of verbrandingen leiden.
- ▶ **Door spitse voorwerpen, zoals bijv. spijkers of schroevendraaiers, of door krachtinwerking van buitenaf kan de accu beschadigd worden.** Er kan een interne kortsluiting ontstaan en de accu doen branden, roken, exploderen of oververhitten.
- ▶ **Houd de niet-gebruikte accu uit de buurt van paperclips, munten, sleutels, spijkers, schroeven of andere kleine metalen voorwerpen die overbrugging van de contacten zouden kunnen veroorzaken.** Kortsluiting tussen de accucontacten kan brandwonden of brand tot gevolg hebben.
- ▶ **Open de accu niet.** Er bestaat gevaar voor kortsluiting.



Bescherm de accu tegen hitte, bijvoorbeeld ook tegen voortdurend zonlicht, vuur, vuil, water en vocht. Er bestaat gevaar voor explosie en kortsluiting.

- ▶ **Laad de accu's alleen op met oplaadapparaten die door de fabrikant aangeraden worden.** Door een oplaadapparaat dat voor een bepaald type accu geschikt is, bestaat bij gebruik met andere accu's brandgevaar.
- ▶ **Gebruik de accu alleen in producten van de fabrikant of producten van het POWER FOR ALL-systeem.** Alleen zo wordt de accu tegen gevaarlijke overbelasting beschermd.



Houd de acculamp uit de buurt van implantaten en andere medische apparaten, zoals pacemakers en insulinepompen. Door de magneet van de acculamp wordt een veld opgewekt dat de werking van implantaten en medische apparaten kan verstoren.

- ▶ **Houd de acculamp uit de buurt van magnetische gegevensdragers en magnetisch gevoelige toestellen.** Door de werking van de magneet kan het tot onherstelbaar gegevensverlies komen.
- ▶ **Breng de acculamp met behulp van de bevestigingsmagneet niet hoog boven het hoofd aan.** Bij het vallen bestaat verwondingsgevaar.
- ▶ **Controleer of de bevestigingsmagneet de acculamp permanent kan dragen.** Bij het vallen bestaat verwondingsgevaar.
- ▶ **Vermijd ophoping van stof op de werkplek.** Stof kan gemakkelijk ontbranden.
- ▶ **Laat kinderen de acculamp niet gebruiken.** Kinderen kunnen onbedoeld zichzelf of andere personen verblinden.

Beschrijving van product en werking

Neem goed nota van de afbeeldingen in het voorste deel van de gebruiksaanwijzing.

Beoogd gebruik

De acculamp is bedoeld voor het mobiel, ruimtelijk beperkt en tijdelijk verlichten in een huiselijke omgeving. De acculamp is uitsluitend geschikt voor gebruik onder toezicht. De acculamp is niet toegestaan voor gebruik in het verkeer.

Via de USB Type-C[®]-aansluiting^{a)} van de acculamp kunnen externe USB-apparaten worden opgeladen.

a) USB Type-C[®] en USB-C[®] zijn handelsmerken van het USB Implementers Forum.

Afgebeelde componenten

De componenten zijn genummerd zoals op de afbeelding van de acculamp op de pagina met afbeeldingen.

60 | Nederlands

- (1) Lampkop
- (2) Handgreep
- (3) USB-toets
- (4) Lichttemperatuur-toets
- (5) Lichtschakelaar
- (6) Magneet
- (7) Haak
- (8) Accu-oplaadaanduiding op de acculamp
- (9) USB Type-C®-uitgang
- (10) Accu^{a)}
- (11) Accu-ontgrendelingstoets^{a)}

a) **Niet elk afgebeeld en beschreven accessoire is standaard bij de levering inbegrepen. Alle accessoires zijn te vinden in ons accessoireprogramma.**

Technische gegevens

Acculamp	EasySpotLight 18V-400	
Productnummer		3 603 JA1 200
Nominale spanning	V=	18
Nominaal opgenomen vermogen	W	4,5
Brandduur ca. ^{A)B)}	min/Ah	310
Totale lichtstroom max. ^{B)}	lm	400
Aanbevolen omgevingstemperatuur bij het opladen	°C	0 ... +35
Toegestane omgevingstemperatuur tijdens gebruik ^{C)} en bij opslag	°C	-20 ... +50
Aanbevolen accu's		PBA 18V...W- ^{D)}
Aanbevolen oplaadapparaten ^{E)}		AL 18... ^{D)}
USB-aansluiting		USB Type-C®
- Uitgangsspanning	V	5

Acculamp**EasySpotLight 18V-400**

- Uitgangsstroom max. ^{F)}	A	1
-------------------------------------	---	---

- A) bij volledige helderheid (zonder resterende looptijd in gedimde modus)
- B) Gemeten bij 20–25 °C met accu **PBA 18V 2.0Ah**.
- C) beperkt vermogen bij temperaturen < 0 °C
- D) evenals accu's en opladers van het POWER FOR ALL-systeem
- E) De volgende oplaadapparaten zijn niet compatibel met de accu PBA: AL 1814 CV Professional, AL 1820 CV Professional, AL 1860 CV Professional, AL 2215 CV Professional
- F) De daadwerkelijke uitgangsstroom is afhankelijk van het aangesloten USB-apparaat en de stroomvraag hiervan.

De kleurweergave van de verlichte objecten kan vervalst worden.

Accu

Bosch verkoopt acculampen ook zonder accu. Of bij de levering van uw acculamp een accu inbegrepen is, kunt u zien op de verpakking.

Accu opladen

► **Gebruik alleen de in de technische gegevens vermelde oplaadapparaten.** Alleen deze oplaadapparaten zijn afgestemd op de bij uw acculamp gebruikte Li-Ion-accu.

Aanwijzing: lithium-ion-accu's worden vanwege internationale transportvoorschriften gedeeltelijk geladen geleverd. Om het volledige vermogen van de accu te waarborgen, laadt u vóór het eerste gebruik de accu volledig op.

Accu plaatsen

Schuif de geladen accu in de accuhouder tot deze is vastgeklikt.

Accu verwijderen

Voor het verwijderen van de accu drukt u op de accu-ontgrendelingstoets en trekt u de accu uit het elektrische gereedschap. **Gebruik daarbij geen geweld.**

Accu-oplaadaanduiding op de acculamp

De volgende informatie wordt weergegeven:

LED	Betekenis
Permanent licht 3× groen	Laadtoestand ≈ 75–100 %
Permanent licht 2× groen	Laadtoestand ≈ 40–75 %

LED	Betekenis
Permanent licht 1 × groen	Laadtoestand ≈ 15–40 %
Knipperlicht buitenste LED	Laadtoestand ≈ 0–15 %
Knipperlicht middelste LED	Fout bij de acculamp Neem contact op met de servicedienst van Bosch .
Knipperlicht alle LEDs	Accu of acculamp buiten het gebruikstemperatuur- bereik Laat de accu en acculamp afkoelen.

Accu-oplaadaanduiding op de accu

Aanwijzing: Niet elk accutype beschikt over een oplaadaanduiding.

De LEDs van de accu-oplaadaanduiding op de accu geven de laadtoestand van de accu aan. Uit veiligheidsoverwegingen is het opragen van de laadtoestand alleen bij uitgeschakelde acculamp mogelijk.

Druk op de toets voor de oplaadaanduiding op de accu om de laadtoestand aan te geven. Dit is ook bij weggenomen accu mogelijk.

LED op de accu	Laadtoestand
Permanent licht 4 × groen	≈ 75–100%
Permanent licht 3 × groen	≈ 50–75%
Permanent licht 2 × groen	≈ 25–50%
Permanent licht 1 × groen	≈ 5–25%
Knipperlicht 1 × groen	≈ 0–5%

Aanwijzingen voor de optimale omgang met de accu

Bescherm de accu tegen vocht en water.

Bewaar de accu alleen bij een temperatuur tussen –20 °C en 50 °C. Laat de accu bijvoorbeeld in de zomer niet in de auto liggen.

Een duidelijk kortere gebruiksduur na het opladen duidt erop dat de accu versleten is en moet worden vervangen.

Neem de aanwijzingen met betrekking tot afvalverwijdering in acht.

Gebruik

Ingebruikname

Met geplaatste accu is de acculamp gereed voor gebruik.

Acculamp plaatsen en richten (zie afbeelding A)

Klap de lampkop **(1)** uit en plaats de acculamp op de juiste plek. Let erop dat deze stabiel staat en voldoende afstand tot warmtegevoelige en ontvlambare voorwerpen heeft. De lampkop **(1)** kan in verschillende posities gedraaid en gekanteld worden.

In-/uitschakelen, helderheid en lichttemperatuur instellen

Lichtschakelaar (5)	Functie
1× drukken	Acculamp inschakelen, lage helderheid
2× drukken	Acculamp inschakelen, gemiddelde helderheid
3× drukken	Acculamp inschakelen, maximale helderheid
4× drukken	Acculamp uitschakelen
lang drukken	Acculamp uitschakelen
Lichttemperatuur-toets (4)	Lichttemperatuur
1× drukken	warm wit
2× drukken	koud wit

Temperatuurafhankelijke overbelastingsbeveiliging

Bij overschrijding van de toegestane gebruikstemperatuur wordt de acculamp uitgeschakeld. Laat vóór verder gebruik de acculamp afkoelen.

Aanwijzingen voor werkzaamheden

Draag de acculamp aan de handgreep **(2)**.

De lampkop **(1)** wordt tijdens gebruik heet. Laat de acculamp afkoelen voordat u deze richt of vervoert.

Laat de ingeschakelde acculamp niet zonder toezicht.

Kort voordat de acculamp vanwege een lege accu wordt uitgeschakeld, knippert deze 3×.

Acculamp bevestigen

Met de haak **(7)** en de magneten **(6)** kunt u de acculamp aan geschikte voorwerpen bevestigen.

Controleer de positie in elk geval op stabiliteit en voldoende afstand tot warmtegevoelige en ontvlambare voorwerpen.

Vermijd krassen op kwetsbare oppervlakken.

Externe USB-apparaten opladen (zie afbeelding B)

- ▶ **Controleer of uw externe USB-apparaat via de USB Type-C®-aansluiting van de acculamp kan worden opgeladen. Neem hiervoor goed nota van de informatie in het hoofdstuk "Technische gegevens".**

Verbind de laadkabel van uw USB-apparaat met de USB Type-C®-uitgang (9). Druk op de USB-toets (3) van de acculamp om het opladen te starten.

Het opladen wordt beëindigd zodra een volle accu wordt gedetecteerd. Koppel de laadkabel van de USB Type-C®-uitgang (9) los om de accu van het externe USB-apparaat te sparen.

Onderhoud en service

Onderhoud en reiniging

- ▶ **Verwijder de accu voor het vervoeren en opbergen uit de acculamp.** Bij per ongeluk bedienen van de lichtschakelaar bestaat gevaar door oververhitting en brand.

De acculamp is onderhoudsvrij en heeft geen delen die vervangen of onderhouden moeten worden.

Reinig het venster van de acculamp alleen met een droge, zachte doek, om beschadigingen te voorkomen. Gebruik geen reinigings- of oplosmiddelen.

Wanneer de lichtbron defect is, moet de complete acculamp worden vervangen.

Klantenservice en gebruik advies

Onze klantenservice beantwoordt uw vragen over reparatie en onderhoud van uw product en over vervangingsonderdelen. Explosietekeningen en informatie over vervangingsonderdelen vindt u ook op: **www.bosch-pt.com**

Het Bosch-gebruiksadviesteam helpt u graag bij vragen over onze producten en accessoires.

Vermeld bij vragen en bestellingen van vervangingsonderdelen altijd het uit tien cijfers bestaande productnummer volgens het typeplaatje van het product.

Nederland

Tel.: (076) 579 54 54

Fax: (076) 579 54 94

E-mail: gereedschappen@nl.bosch.com

Meer serviceadressen vindt u onder:

www.bosch-pt.com/serviceaddresses

Vervoer

Op de aanbevolen Li-Ion-accu's zijn de eisen voor het vervoer van gevaarlijke stoffen van toepassing. De accu's kunnen door de gebruiker zonder verdere voorwaarden over de weg vervoerd worden.

Bij de verzending door derden (bijv. luchtvervoer of expeditiebedrijf) moeten bijzondere eisen ten aanzien van verpakking en markering in acht genomen worden. In deze gevallen moet bij de voorbereiding van de verzending een deskundige voor gevaarlijke stoffen geraadpleegd worden.

Verzend accu's alleen, wanneer de behuizing onbeschadigd is. Plak blootliggende contacten af en verpak de accu zodanig dat deze niet in de verpakking beweegt. Neem ook eventuele overige nationale voorschriften in acht.

Afvalverwijdering

Acculampen, accu's, accessoires en verpakkingen dienen op een voor het milieu verantwoorde wijze te worden gerecycled.



Gooi acculampen, accu's en batterijen niet bij het huisvuil!

Alleen voor landen van de EU:

Volgens de Europese richtlijn 2012/19/EU inzake afgedankte elektrische en elektronische apparatuur en de implementatie in nationaal recht moeten niet meer bruikbare acculampen en volgens de Europese richtlijn 2006/66/EG moeten defecte of verbruikte accu's/batterijen apart worden ingezameld en op een voor het milieu verantwoorde wijze worden gerecycled.

Bij een verkeerde afvoer kunnen afgedankte elektrische en elektronische apparaten vanwege de mogelijke aanwezigheid van gevaarlijke stoffen schadelijke uitwerkingen op het milieu en de gezondheid van mensen hebben.

Accu's/batterijen:**Li-Ion:**

Lees de aanwijzingen in het gedeelte Vervoer en neem deze in acht (zie „Vervoer“, Pagina 65).

Dansk

Sikkerhedsinstrukser for akku-lamper



Læs alle sikkerhedsinstrukser og anvisninger. Overholdes sikkerhedsinstrukserne og anvisningerne ikke, er der risiko for elektrisk stød, brand og/eller alvorlige kvæstelser.

Opbevar alle advarselshenvisninger og instrukser til senere brug.

- ▶ **Håndter akku-lampen med omhu.** Akku-lampen genererer kraftig varme og skal bruge luft fra omgivelserne til at køle af. Hvis akku-lampen dækkes til, kan den antændes eller antænde andre genstande. Det resulterer i brand.
- ▶ **Tag akkuen ud af akku-lampen i forbindelse med transport og opbevaring.** Ved utilsigtet aktivering af lysknappen er der risiko for overophedning og brand.
- ▶ **Overhold minimumsafstanden fra akku-lampen til alle oplyste overflader og genstande.** Hvis minimumsafstanden ikke overholdes, kan de oplyste genstande blive overophedede.



BEMÆRK! Se ikke ind i lysstrålen i længere tid. Den optiske stråling kan være skadelig for dine øjne.

- ▶ **Ret ikke lysstrålen mod personer eller dyr.** Lysstrålen forringer synet og kan skade øjnene.
- ▶ **Tryk ikke igen på lysknappen igen efter automatisk slukning af akku-lampen.** Akkuen kan blive beskadiget. Sørg for, at akkuen er opladet, og at akku-lampen er afkølet, før du tænder den igen.
- ▶ **Beskadiges akkuen, eller bruges den forkert, kan der sive dampe ud. Akkuen kan antændes eller eksplodere.** Tilfør frisk luft, og søg læge, hvis du føler dig utilpas. Dampene kan irritere luftvejene.
- ▶ **Hvis akkuen anvendes forkert, eller den er beskadiget, kan der slippe brændbar væske ud af akkuen. Undgå at komme i kontakt med denne væske. Hvis det alligevel skulle ske, skal du skylle med vand. Søg læge, hvis du får væsken i øjnene.** Akku-væske kan give hudirritation eller forbrændinger.
- ▶ **Akkuen kan blive beskadiget af spidse genstande som f.eks. søm eller skruetrækkere eller ydre kraftpåvirkning.** Der kan opstå indvendig kortslutning, så akkuen kan antændes, ryge, eksplodere eller overophedes.

- ▶ **Ikke-benyttede akkuer må ikke komme i berøring med kontorclips, mønter, nøgler, søm, skruer eller andre små metalgenstande, da disse kan kortslutte kontaktterne.** En kortslutning mellem batteri-kontaktterne øger risikoen for personskader i form af forbrændinger.
- ▶ **Åbn ikke akkuen.** Fare for kortslutning.



Beskyt akkuen mod varme (f.eks. også mod varige solstråler, brand, snavs, vand og fugtighed). Der er risiko for eksplosion og kortslutning.



- ▶ **Oplad kun akkuerne med ladere, der er anbefalet af fabrikanten.** En lader, der er egnet til en bestemt type akkuer, må ikke benyttes med andre akkuer – brandfare.
- ▶ **Brug kun akkuen i produkter fra producenten eller produkter fra POWER FOR ALL-systemet.** Kun på denne måde beskyttes batteriet mod farlig overbelastning.



Akku-lampen må ikke komme i nærheden af implantater og andet medicinsk udstyr som f.eks. pacemakere eller insulinpumper.

Magneten i den akku-lampen danner et magnetfelt, som kan påvirke implantaternes eller det medicinske udstyrs funktion negativt.

- ▶ **Hold akku-lampen på afstand af magnetiske datamedier og magnetisk følsomt udstyr.** Magneten kan forårsage uopretteligt datatab.
- ▶ **Anbring ikke akku-lampen og fastgørelsesmagneten over hovedhøjde.** Hvis den falder ned, kan der ske personskade.
- ▶ **Kontrollér, om fastgørelsesmagneten kan holde akku-lampen sikkert fast.** Hvis den falder ned, kan der ske personskade.
- ▶ **Undgå at der samler sig støv på arbejdspladsen.** Støv kan let antænde sig selv.
- ▶ **Lad ikke børn benytte akku-lampen.** Børn kan ubevidst blænde sig selv eller andre personer.

Produkt- og ydelsesbeskrivelse

Vær opmærksom på alle illustrationer i den forreste del af betjeningsvejledningen.

Beregnet anvendelse

Akku-lampen er beregnet til mobil, rumligt og tidsmæssigt begrænset oplysning af områder i hjemmet. Akku-lampen er udelukkende beregnet til drift og betragtning. Akku-lampen er ikke godkendt til brug i trafikken.

Via USB Type-C®-tilslutningen^{a)} på akku-lampen kan du oplade eksternt USB-udstyr.

a) USB Type-C® og USB-C® er varemærker tilhørende USB Implementers Forum.

Viste komponenter

Nummereringen af de illustrerede komponenter refererer til illustrationen af akku-lampen på illustrationssiden.

- (1) Lampehoved
 - (2) Greb
 - (3) USB-knap
 - (4) Lystemperatur-knap
 - (5) Lysafbryder
 - (6) Magnet
 - (7) Krog
 - (8) Akku-ladeniveauindikator på akku-lampen
 - (9) USB Type-C®-udgang
 - (10) Akku^{a)}
 - (11) Akku-oplåsingsknap^{a)}
- a) **Tilbehør, som er illustreret og beskrevet i betjeningsvejledningen, er ikke indeholdt i standardleveringen. Det fuldstændige tilbehør findes i vores tilbehørsprogram.**

Tekniske data

Akku-lampe	EasySpotLight 18V-400	
Varenummer		3 603 JA1 200
Nominel spænding	V =	18
Nominel optagen effekt	W	4,5
Lystid, ca. ^{A)} ^{B)}	min/Ah	310
Samlet lysstrøm, maks. ^{B)}	lm	400
Anbefalet omgivelsestemperatur ved opladning	°C	0 ... +35
Tilladt omgivelsestemperatur ved drift ^{C)} og ved opbevaring	°C	-20 ... +50
Anbefalede akkuer		PBA 18V...W- ^{D)}
Anbefalede ladere ^{E)}		AL 18... ^{D)}

Akku-lampe **EasySpotLight 18V-400**

USB-tilslutning		USB Type-C®
– Udgangsspænding	V	5
– Udgangsstrøm (maks.) ^{F)}	A	1

- A) ved fuld lysstyrke (uden restdriftstid i dæmpet tilstand)
 B) Målt ved 20–25 °C med akku **PBA 18V 2.0Ah**.
 C) Begrænset ydelse ved temperaturer <0 °C.
 D) samt akkuer og ladere i POWER FOR ALL-systemet
 E) De følgende ladere er ikke kompatible med akkuen PBA: AL 1814 CV Professional, AL 1820 CV Professional, AL 1860 CV Professional, AL 2215 CV Professional
 F) Den faktiske udgangsstrøm er afhængig af den tilsluttede USB-enhed og dens strømbehov.
 Farvegengivelsen af de belyste genstande kan være forvrænget.

Akku

Bosch sælger også akku-lamper uden akku. Om der følger en akku med din akku-lampe fremgår af emballagen.

Opladning af akku

► **Brug kun de ladere, der fremgår af de tekniske data.** Kun disse ladere er afstemt efter den lithium-ion-akku, der bruges i akku-lampen.

Bemærk! Lithium-ion-akkuer udleveres delvis opladet på grund af internationale transportforskrifter. For at sikre at akkuen fungerer 100 %, skal du oplade akkuen helt i opladeren før første ibrugtagning.

Isætning af akku

Skub den opladede akku ind i akkuholderen, så den går hørbart i indgreb.

Udtagning af akku

Akkuen tages ud ved at trykke på akku-oplåsingsknappen og trække akkuen ud af el-værktøjet. **Undgå brug af vold.**

Akku-ladeniveauindikator på akku-lampen

Følgende oplysninger vises:

LED	Betydning
Konstant lys 3 × grøn	Ladeniveau ≈ 75–100 %

LED	Betydning
Konstant lys 2 × grøn	Ladeniveau ≈ 40–75 %
Konstant lys 1 × grøn	Ladeniveau ≈ 15–40 %
Blinkende lys, yderste LED	Ladeniveau ≈ 0–15 %
Blinklys, midterste LED	Fejl på akku-lampen Kontakt Bosch -kundeservice.
Blinkende lys, alle LED'er	Akku eller akku-lampe uden for driftstemperaturområdet Lad akku og akku-lampe afkøle.

Akku-ladeniveauindikator på akkuen

Bemærk! Ikke alle akku-typer er udstyret med ladetilstandsindikator.

Lysdioderne på akku-ladeniveauindikatoren viser akkuens ladeniveau. Af sikkerhedsgrunde er det kun muligt at se ladetilstanden, når akku-lampen er slukket.

Hvis du vil have vist ladeniveauet, skal du trykke på knappen til ladeniveauindikatoren på akkuen. Det er også muligt, når akkuen er taget af.

LED på akkuen	Ladeniveau
Konstant lys 4 × grøn	≈ 75–100 %
Konstant lys 3 × grøn	≈ 50–75 %
Konstant lys 2 × grøn	≈ 25–50 %
Konstant lys 1 × grøn	≈ 5–25 %
Blinkende lys 1 × grøn	≈ 0–5 %

Henvisninger til optimal håndtering af akkuen

Beskyt akkuen mod fugtighed og vand.

Opbevar kun akkuen i et temperaturområde fra -20 °C til 50 °C. Opbevar ikke akkuen i bilen f.eks. om sommeren.

Når driftstiden pr. opladning forkortes væsentligt, er det tegn på, at akkerne er slidt op og skal udskiftes.

Læs og overhold henvisningerne mht. bortskaffelse.

Brug

Ibrugtagning

Når akkuen er sat i, er akku-lampen klar til brug.

Opstilling og indstilling af akku-lampe (se billede A)

Vip lampehovedet **(1)** ud, og placer akku-lampen. Spørg for, at lampen står sikkert, og at der er tilstrækkelig afstand til varmfølsomme og letantændelige emner.

Lampehovedet **(1)** kan drejes i forskellige positioner og vippes.

Tænd/sluk, indstilling af lysstyrke og lystemperatur

Lysafbryder (5)	Funktion
Tryk 1×	Tænd akku-lampen, lav lysstyrke
Tryk 2×	Tænd akku-lampen, middel lysstyrke
Tryk 3×	Tænd akku-lampe, fuld lysstyrke
Tryk 4×	Sluk akku-lampen
Hold inde	Sluk akku-lampen
Lystemperatur-knap (4)	Lystemperatur
Tryk 1×	varm hvid
Tryk 2×	kold hvid

Temperaturafhængig overbelastningsbeskyttelse

Overskrides den tilladte driftstemperatur, slukkes akku-lampen. Lad akku-lampen afkøle, før du fortsætter brugen.

Arbejdsvejledning

Bær akku-lampen i grebet **(2)**.

Lampehovedet **(1)** bliver varmt under brug. Lad akku-lampen afkøle, før du indstiller og transporterer den.

Lad ikke en tændt akku-lampe ligge uden opsyn.

Lige før akku-lampen slukker, fordi akkuen er afladet, blinker den 3×.

Fastgør akku-lampen

Med krogen **(7)** og magneterne **(6)** kan du fastgøre akku-lampen på egnede genstande.

Kontrollér altid underlagets stabilitet, og sørg for, at der er tilstrækkelig afstand til varmfølsomme og letantændelige genstande.

Undgå, at der kommer ridser på følsomme overflader.

Opladning af eksterne USB-enheder (se billede B)

- ▶ **Sørg for, at den eksterne USB-enhed kan oplades via med USB Type-C®-tilslutningen på akku-lampen. Bemærk i den forbindelse anvisningerne i kapitlet "Tekniske data".**

Forbind ladekablet fra USB-enheden med USB Type-C®-udgangen (9). Tryk på USB-knappen (3) på akku-lampen for at starte opladningen.

Opladningen afsluttes, så snart akkuen er fuld. Adskil ladekablet fra USB Type-C®-udgangen (9) for at skåne akkuen til den eksterne USB-enhed.

Vedligeholdelse og service

Vedligeholdelse og rengøring

- ▶ **Tag akkuen ud af akku-lampen i forbindelse med transport og opbevaring.** Ved utilsigtet aktivering af lysknappen er der risiko for overophedning og brand.

Akku-lampen er vedligeholdelsesfri og indeholder ingen dele, der skal udskiftes eller vedligeholdes.

Rengør kun akku-lampens kunststofrude med en tør, blød klud for at undgå beskadigelser. Brug ikke rengørings- eller opløsningsmiddel.

Hvis lyskilden er defekt, skal hele akku-lampen udskiftes.

Kundeservice og anvendelsesrådgivning

Kundeservice besvarer dine spørgsmål vedr. reparation og vedligeholdelse af dit produkt samt reservedele. Eksplosionstegninger og oplysninger om reservedele finder du også på: www.bosch-pt.com

Bosch-anvendelsesrådgivningsteamet hjælper dig gerne, hvis du har spørgsmål til produkter og tilbehørsdele.

Produktets 10-cifrede typenummer (se typeskilt) skal altid angives ved forespørgsler og bestilling af reservedele.

Dansk

Bosch Service Center

Telegrafvej 3

2750 Ballerup

På www.bosch-pt.dk kan der online bestilles reservedele eller oprettes en reparationsordre.

Tlf. Service Center: 44898855

Fax: 44898755

E-Mail: vaerktoej@dk.bosch.com

Du finder adresser til andre værksteder på:

www.bosch-pt.com/serviceaddresses

Transport

De anbefalede lithium-ion-akkuer overholder bestemmelserne om farligt gods. Akkuerne kan transporteres af brugeren på offentlig vej uden yderligere pålæg.

Ved forsendelse gennem tredjemand (f.eks.: lufttransport eller spedition) skal særlige krav vedr. emballage og mærkning overholdes. Her skal man kontakte en faregodekspert, før forsendelsesstykket forberedes.

Send kun akkuer, hvis huset er ubeskadiget. Tilklæb åbne kontakter, og indpak akkuen på en sådan måde, at den ikke kan bevæge sig i emballagen. Følg venligst også eventuelle, videreførende, nationale forskrifter.

Bortskaffelse



Akku-lamper, akkuer, tilbehør og emballage skal genbruges på en miljøvenlig måde.



Smid ikke akku-lamper og akkuer/batterier ud sammen med det almindelige husholdningsaffald!

Gælder kun i EU-lande:

Iht. det europæiske direktiv 2012/19/EU om affald fra elektrisk og elektronisk udstyr og de nationale bestemmelser, der er baseret herpå, skal kasserede akku-lamper, og iht. det europæiske direktiv 2006/66/EF skal defekte eller opbrugte akkuer/batterier indsamles separat og genbruges iht. gældende miljøforskrifter.

Ved forkert bortskaffelse kan elektrisk og elektronisk affald have skadelige virkninger på miljøet og menneskers sundhed på grund af den mulige tilstedeværelse af farlige stoffer.

Akkuer/batterier:

Li-Ion:

Vær opmærksom på anvisningerne i afsnittet "Transport" (se "Transport", Side 73).

Svensk

Säkerhetsanvisningar för sladdlösa lampor



Läs igenom alla säkerhetsanvisningar och instruktioner. Fel som uppstår till följd av att säkerhetsinstruktionerna och anvisningarna inte följts kan orsaka elstöt, brand och/eller allvarliga personskador.

Förvara alla varningar och anvisningar för framtida bruk.

- ▶ **Hantera den sladdlösa lampan försiktigt.** Den sladdlösa lampan genererar kraftig värme och kräver kall luft från omgivningen. Om den sladdlösa lampan täcks över kan den antända sig själv eller andra föremål. Detta kan i sin tur orsaka brand.
- ▶ **Ta ut batteriet ur den sladdlösa lampan för transport och förvaring.** Om strömbrytaren oavsiktligt aktiveras föreligger fara för överhettning och brand.



Håll den sladdlösa lampan minst på minsta avstånd från alla upplysta ytor och föremål. Om avståndet underskrids kan de upplysta föremålen överhettas.



OBSERVERA! Titta inte in i ljusstrålen under längre tid. Den optiska strålningen kan skada dina ögon.

- ▶ **Rikta inte ljusstrålen mot personer eller djur.** Ljusstrålen påverkar synen och kan skada ögonen.
- ▶ **Undvik att trycka på strömbrytaren efter att den sladdlösa lampan stängts av automatiskt.** Batteriet kan skadas. Säkerställ att batteriet är laddat och att den sladdlösa lampan har svalnat innan du tänder den igen.
- ▶ **Vid skador och felaktig användning av batteriet kan ångor träda ut. Batteriet kan börja brinna eller explodera.** Tillför friskluft och kontakta läkare vid besvär. Ångorna kan leda till irritation i andningsvägarna.
- ▶ **Om batteriet används på fel sätt, eller är skadat, finns det risk för att brännbar vätska rinner ur batteriet. Undvik kontakt med vätskan. Vid oavsiktlig kontakt spola med vatten. Om vätska kommer i kontakt med ögonen, uppsök dessutom läkare.** Batterivätskan kan medföra hudirritation och brännskada.
- ▶ **Batteriet kan skadas av vassa föremål som t.ex. spikar eller skruvmejslar eller på grund av yttre påverkan.** En intern kortslutning kan uppstå och rök, explosion eller överhettning kan förekomma hos batteriet.

- ▶ **Håll gem, mynt, nycklar, spikar, skruvar och andra små metallföremål på avstånd från det ej använda batteriet för att undvika en bygling av kontaktorna.** En kortslutning av batteriets kontakter kan leda till brännskador eller brand.
- ▶ **Öppna inte batteriet.** Detta kan leda till kortslutning.



Skydda batteriet mot hög värme som t. ex. längre solbestrålning, eld, smuts, vatten och fukt. Explosions- och kortslutningsrisk.



- ▶ **Ladda batterierna endast i de laddare som tillverkaren rekommenderat.** Om en laddare som är avsedd för en viss typ av batterier används för andra batterityper finns risk för brand.
- ▶ **Använd endast batteriet i produkter från tillverkaren eller produkter inom POWER FOR ALL-systemet.** Detta skyddar batteriet mot farlig överbelastning.



Placera inte den sladdlösa lampan i närheten av implantat och andra medicinska apparater, som t.ex. pacemakers eller insulinpumpar. Magneterna i den sladdlösa lampan skapar ett fält som kan påverka funktionen hos implantat och medicinska apparater.

- ▶ **Håll den sladdlösa lampan på avstånd från magnetiska dataenheter och magnetiskt känsliga apparater.** På grund av magnetens påverkan kan oöterkneliga dataförluster inträffa.
- ▶ **Sätt inte den sladdlösa lampan över huvudhöjd med hjälp av fästmagneten.** Risk för skador om den faller ner.
- ▶ **Kontrollera om fästmagneten kan bära den sladdlösa lampan permanent.** Risk för skador om den faller ner.
- ▶ **Undvik dammanhopning på arbetsplatsen.** Dam kan lätt självantändas.
- ▶ **Låt inte barn använda den sladdlösa lampan.** Barn kan blända andra människor eller sig själv oavsiktligt.

Produkt- och prestandabeskrivning

Beakta bilden i den främre delen av bruksanvisningen.

Ändamålsenlig användning

Den sladdlösa lampan är avsedd för mobil, rumsligt och tidsmässigt begränsad belysning av utrymmen i hushållet. Den sladdlösa lampan är endast lämplig för användning under övervakning. Den sladdlösa lampan är inte avsedd för användning i trafiken.

Via USB Type-C®-anslutningen^{a)} den sladdlösa lampan kan ladda externa USB-enheter.

a) USB Type-C® och USB-C® är varumärken tillhörande USB Implementers Forum.

Avbildade komponenter

Numreringen av de avbildade komponenterna avser framställningen av den sladdlösa lampan på grafiksidan.

- (1) Lamphuvud
 - (2) Handtag
 - (3) USB-knapp
 - (4) Ljustemperaturknapp
 - (5) Strömbrytare
 - (6) Magnet
 - (7) Krok
 - (8) Indikator för batterinivå på den sladdlösa lampan
 - (9) USB Type-C®-utgång
 - (10) Batteri^{a)}
 - (11) Batteriupplåsningsknapp^{a)}
- a) **I bruksanvisningen avbildat och beskrivet tillbehör ingår inte i standardleveransen. I vårt tillbehörsprogram beskrivs allt tillbehör som finns.**

Tekniska data

Sladdlös lampa	EasySpotLight 18V-400	
Artikelnummer		3 603 JA1 200
Märkspänning	V =	18
Nominell ingångseffekt	W	4,5
Belysningstid, ca. ^{A)B)}	min/Ah	310
Total ljusström, max. ^{B)}	lm	400
Rekommenderad omgivningstemperatur vid laddning	°C	0 ... +35
Tillåten omgivningstemperatur vid drift ^{C)} och vid lagring	°C	-20 ... +50
Rekommenderade batterier		PBA 18V...W. ^{D)}
Rekommenderade laddare ^{E)}		AL 18... ^{D)}

Sladdlös lampa**EasySpotLight 18V-400**

USB-anslutning		USB Type-C®
– Utgångsspänning	V	5
– Utgångsström, max. ^{F)}	A	1

- A) Vid max. ljusstyrka (utan återstående drifttid i dimmat läge)
 B) Uppmätt vid 20–25 °C med batteri **PBA 18V 2.0Ah**.
 C) Begränsad effekt vid temperaturer <0 °C
 D) Samt batterier och laddare i POWER FOR ALL-systemet
 E) De följande laddarna är inte kompatibla med batteriet PBA: AL 1814 CV Professional, AL 1820 CV Professional, AL 1860 CV Professional, AL 2215 CV Professional
 F) Den faktiska utgångsströmmen beror på ansluten USB-enhet och dess strömbehov. Färgåtergivningen av belysta objekt kan bli felaktig.

Batteri

Bosch säljer även sladdlösa lampor utan batteri. Om det ingår ett batteri i leveransen av din sladdlösa lampa kan du se på förpackningen.

Ladda batteriet

► **Använd endast de laddare som anges i tekniska data.** Endast dessa laddare är anpassade till det litiumjonbatteri som används i din sladdlösa lampa.

Observera: litiumjonbatterier levereras delvis laddade enligt internationella transportföreskrifter. För full effekt ska batteriet laddas helt innan första användningen.

Sätta in batteriet

Skjut in det laddade batteriet i batterihållaren tills det sitter fast.

Borttagning av batteri

För att ta ut batteriet, tryck på upplåsningsknappen och dra ut batteriet. **Bruka inte våld.**

Indikator för batterinivå på den sladdlösa lampan

Följande information visas:

LED	Betydelse
Fast ljus 3× grönt	Laddningsnivå ≈ 75–100 %
Fast ljus 2× grönt	Laddningsnivå ≈ 40–75 %

LED	Betydelse
Fast ljus 1 × grönt	Laddningsnivå ≈ 15–40 %
Blinkande lampa yttre LED	Laddningsnivå ≈ 0–15 %
Blinkande LED-lampa i mitten	Fel på den sladdlösa lampan Kontakta Bosch kundtjänst.
Blinkande lampor alla LED	Batteriet eller den sladdlösa lampan har en temperatur som ligger utanför tillåtet intervall Låt batteriet och den sladdlösa lampan svalna.

Indikering för batteristatus på batteriet

Observera: Inte varje batterityp har en laddningsindikation.

LED-lamporna på indikeringen för batterinivå på batteriet visar batteriets laddningsnivå. Av säkerhetsskäl kan batterinivån visas endast när den sladdlösa lampan är släckt.

Tryck på knappen för indikering av batterinivå på batteriet för att visa laddningsnivån. Detta är möjligt även då batteriet är uttaget.

LED-lampa på batteriet	Laddningsnivå
Fast ljus 4 × grönt	≈ 75–100 %
Fast ljus 3 × grönt	≈ 50–75 %
Fast ljus 2 × grönt	≈ 25–50 %
Fast ljus 1 × grönt	≈ 5–25 %
Blinkande ljus 1 × grönt	≈ 0–5 %

Anvisningar för korrekt hantering av batterimodulen

Skydda batterimodulen mot fukt och vatten.

Batteriet får endast lagras inom ett temperaturområde mellan –20 °C till 50 °C. Låt därför inte batterimodulen t. ex. på sommaren ligga kvar i bilen.

Är brukstiden efter uppladdning onormalt kort tyder det på att batterierna är förbrukade och måste bytas mot nya.

Beakta anvisningarna för avfallshantering.

Drift

Driftstart

När batteriet sitter i den sladdlösa lampan är den redo för drift.

Ställa upp och rikta in den sladdlösa lampan (se bild A)

Fäll ut lamphuvudet **(1)** och positionera den sladdlösa lampan. Se till att hålla lampan i ett stabilt grepp och håll tillräckligt med avstånd till värmekänsliga och lättantändliga föremål.

Lamphuvudet **(1)** kan vridas och fällas till olika positioner.

Slå på och stänga av, ställa in ljusstyrka och ljustemperatur

Strömbrytare (5)	Funktion
1 tryck	Tända den sladdlösa lampan, låg ljusstyrka
2 tryck	Tända den sladdlösa lampan, medelljusstyrka
3 tryck	Tända den sladdlösa lampan, full ljusstyrka
4 tryck	Släcka den sladdlösa lampan
långt tryck	Släcka den sladdlösa lampan
Ljustemperaturknapp (4)	Ljustemperatur
1 tryck	varm vit
2 tryck	kall vit

Temperaturberoende överbelastningsskydd

Om tillåten drifttemperatur överskrids slår den sladdlösa lampan av sig själv. Låt den sladdlösa lampan svalna innan du fortsätter att använda den.

Arbetsanvisningar

Bär den sladdlösa lampan i handtaget **(2)**.

Lamphuvudet **(1)** blir varmt under drift. Låt den sladdlösa lampan svalna innan du riktar in den eller transporterar den.

Lämna inte en tänd sladdlös lampa utan uppsikt.

Kort innan den sladdlösa lampan stängs av på grund av tomt batteri blinkar den 3 gånger.

Hänga upp den sladdlösa lampan

Med kroken **(7)** och magneten **(6)** kan du hänga den sladdlösa lampan på lämpliga föremål.

Kontrollera alltid att placeringen är stabil och att det finns tillräckligt med avstånd till värmekänsliga och lättantändliga föremål.

Undvik repor på känsliga ytor.

Ladda externa USB-enheter (se bild B)

- ▶ **Se till att din externa USB-enhet kan laddas med USB Type-C®-anslutningen på den sladdlösa lampan. Beakta uppgifterna i kapitlet "Tekniska data".**

Anslut USB-enhetens laddningskabel till USB Type-C®-utgången (9). Tryck på USB-knappen (3) på den sladdlösa lampan för att starta laddningen.

Laddningen avslutas så fort ett fullt batteri registreras. Koppla loss laddningskabeln från USB Type-C®-utgången (9) för att skona batteriet i den externa USB-enheten.

Underhåll och service

Underhåll och rengöring

- ▶ **Ta ut batteriet ur den sladdlösa lampan för transport och förvaring.** Om strömbrytaren oavsiktligt aktiveras föreligger fara för överhettning och brand.

Den sladdlösa lampan är underhållsfri och innehåller inga delar som behöver bytas eller underhållas.

Rengör plastglaset på den sladdlösa lampan endast med en torr, mjuk trasa, för att undvika skador. Använd inga rengörings- eller lösningsmedel.

Om ljuskällan är defekt ska hela den sladdlösa lampan bytas ut.

Kundtjänst och applikationsrådgivning

Kundservicen ger svar på frågor beträffande reparation och underhåll av produkter och reservdelar. Explosionsritningar och informationer om reservdelar hittar du också under:

www.bosch-pt.com

Boschs applikationsrådgivnings-team hjälper dig gärna med frågor om våra produkter och tillbehören till dem.

Ange alltid vid förfrågningar och reservdelsbeställningar det 10-siffriga produktnumret som finns på produktens typskylt.

Svenska

Bosch Service Center

Telegrafvej 3

2750 Ballerup

Danmark

Tel.: (08) 7501820 (inom Sverige)

Fax: (011) 187691

Du hittar fler kontaktuppgifter till service här:

www.bosch-pt.com/serviceaddresses

Transport

De rekommenderade lithiumjonbatterierna är underkastade kraven för farligt gods. Användaren kan utan ytterligare förpliktelser transportera batterierna på allmän väg. Vid transport genom tredje person (t.ex. flygfrakt eller spedition) ska speciella villkor för förpackning och märkning beaktas. I detta fall en expert för farligt gods konsulteras vid förberedelse av transport.

Batterier får försändas endast om höljet är oskadat. Tejpa öppna kontakter och förpacka batteriet så att det inte kan röras i förpackningen. Beakta även tillämpliga nationella föreskrifter.

Avfallshantering



Sladdlösa lampor, batterier, tillbehör och förpackning ska omhändertas på miljövänligt sätt för återvinning.



Släng inte sladdlösa lampor och inte heller batterier i hushållsavfall!

Endast för EU-länder:

Enligt det europeiska direktivet 2012/19/EU om avfall som utgörs av eller innehåller elektrisk och elektronisk utrustning och dess tillämpning i nationell rätt ska förbrukade sladdlösa lampor, och enligt det europeiska direktivet 2006/66/EG felaktiga eller förbrukade batterier, samlas in separat och tillföras en miljöanpassad avfallshantering. Vid felaktig avfallshantering kan elektriska och elektroniska apparater orsaka skador på hälsa och miljö på grund av potentiellt farliga ämnen.

Sekundär-/primärbatterier:

Li-jon:

Beakta anvisningarna i avsnittet Transport (se „Transport“, Sidan 81).

Norsk

Sikkerhetsanvisninger for batteridrevne lamper



Les alle sikkerhetsanvisningene og instruksene. Hvis ikke sikkerhetsanvisningene og instruksene tas til følge, kan det oppstå elektrisk støt, brann og/eller alvorlige personskader.

Ta godt vare på alle advarslene og informasjonen.

- ▶ **Håndter den batteridrevne lampen med forsiktighet.** Den batteridrevne lampen genererer sterk varme og trenger luft fra omgivelsene for å avkjøles. Hvis den batteridrevne lampen tildekkes, kan den eller andre gjenstander antennes. Det fører til brann.
- ▶ **Ta batteriet ut av den batteridrevne lampen før transport og før oppbevaring.** Hvis lysbryteren trykkes utilsiktet, kan det føre til overoppheting og brann.
- ▶ **Overhold minimumsavstanden mellom den batteridrevne lampen og overflater eller gjenstander.** Hvis ikke denne avstanden overholdes, kan de belyste gjenstandene overopphetes.



0.1m



OBS! Ikke se inn i lysstrålen i lang tid. Den optiske strålingen kan skade øynene dine.

- ▶ **Rett ikke lysstrålen mot personer eller dyr.** Lysstrålen hemmer synsevnen og kan skade øynene.
- ▶ **Ikke trykk på av/på-bryteren etter at den batteridrevne lampen har blitt slått av automatisk.** Batteriet kan skades. Kontroller at batteriet er ladet og at den batteridrevne lampen er avkjølt før du slår den på igjen.
- ▶ **Det kan slippe ut damp ved skader på og ikke-forskriftsmessig bruk av batteriet. Batteriet kan brenne eller eksplodere.** Sørg for forsyning av friskluft, og oppsøk lege hvis du får besvær. Dampene kan irritere åndedretsorganene.
- ▶ **Ved feil bruk eller skadet batteri kan brennbar væske lekke ut av batteriet. Unngå kontakt med væsken. Ved tilfeldig kontakt må det skylles med vann. Hvis det kommer væske i øynene, må du i tillegg oppsøke en lege.** Batterivæske som renner ut kan føre til irritasjoner på huden eller forbrenninger.
- ▶ **Batteriet kan bli skadet av spisse gjenstander som spikre eller skrutrekkere eller på grunn av ytre påvirkning.** Resultat kan bli intern kortslutning, og det kan da komme røyk fra batteriet, eller batteriet kan ta fyr, eksplodere eller bli overopphetet.

- ▶ **Når batteriet ikke er i bruk, må det oppbevares i god avstand fra binders, mynter, nøkler, spikre, skruer eller andre mindre metallgjenstander, som kan lage en forbindelse mellom kontaktene.** En kortslutning mellom batterikontaktene kan føre til forbrenninger eller brann.
- ▶ **Batteriet må ikke åpnes.** Det er fare for kortslutning.



Beskytt batteriet mot varme, f.eks. også mot langvarig sollys og ild, skitt, vann og fuktighet. Det er fare for eksplosjon og kortslutning.



- ▶ **Lad batteriene bare med ladere som anbefales av produsenten.** Det medfører brannfare hvis en lader som er egnet for en bestemt type batterier, brukes med andre batterier.
- ▶ **Bruk batteriet bare i produkter fra produsenten eller produkter i POWER FOR ALL-systemet.** Kun slik beskyttes batteriet mot farlig overbelastning.



Den batteridrevne lampen må ikke komme i nærheten av implantater og annet medisinsk utstyr som for eksempel pacemakere eller insulinpumper. Magneten til den batteridrevne lampen genererer et felt som kan påvirke funksjonen til implantater og medisinsk utstyr.

- ▶ **Den batteridrevne lampen må holdes i avstand fra magnetiske datalagringsmedier og magnetisk følsomt utstyr.** Virkningen til magneten kan føre til permanente tap av data.
- ▶ **Hold ikke den batteridrevne lampen over hodet ved hjelp av festemagneten.** Det kan oppstå personskader hvis den faller ned.
- ▶ **Kontroller om festemagneten kan holde fast den batteridrevne permanent.** Det kan oppstå personskader hvis den faller ned.
- ▶ **Unngå støv på arbeidsplassen.** Støv kan lett antennes.
- ▶ **La ikke barn bruke den batteridrevne lampen.** Barn kan utilsiktet blende seg selv eller andre personer.

Produktbeskrivelse og ytelsestypifikasjoner

Se illustrasjonene i begynnelsen av bruksanvisningen.

Forskriftsmessig bruk

Den batteridrevne lampen er beregnet for mobil, tids- og stedsbegrenset belysning i boomgivelser. Den batteridrevne lampen er utelukkende egnet for bruk under tilsyn. Den batteridrevne lampen er ikke godkjent for belysning i veitrafikk.

Eksterne enheter kan lades via USB Type-C®-tilkoblingen³⁾ til den batteridrevne lampen.

a) USB Type-C® og USB-C® er varemerker som tilhører USB Implementers Forum.

Illustrerte komponenter

Nummereringen av de illustrerte komponentene gjelder for bildet av den batteridrevne lampen på illustrasjonssiden.

- (1) Lampehode
- (2) Håndtak
- (3) USB-knapp
- (4) Knapp for lystemperatur
- (5) Lysbryter
- (6) Magnet
- (7) Krok
- (8) Ladenivåindikator på den batteridrevne lampen
- (9) USB Type-C®-utgang
- (10) Batteri^{a)}
- (11) Utløserknapp for batteri^{a)}

a) **Illustrert eller beskrevet tilbehør inngår ikke i standard-leveransen. Det komplette tilbehøret finner du i vårt tilbehørsprogram.**

Tekniske data

Batteridrevet lampe	EasySpotLight 18V-400	
Artikkelnummer		3 603 JA1 200
Nominell spenning	V=	18
Opptatt effekt	W	4,5
Lysvarighet ca. ^{A)B)}	min/Ah	310
Lysstrøm totalt maks. ^{B)}	lm	400
Anbefalt omgivelsestemperatur ved lading	°C	0 ... +35

Batteridrevet lampe **EasySpotLight 18V-400**

Tillatt omgivelsestemperatur under drift ^{C)} og ved lagring	°C	-20 ... +50
Anbefalte batterier		PBA 18V...W- ^{D)}
Anbefalte ladere ^{E)}		AL 18... ^{D)}
USB-inngang		USB Type-C®
- Utgangsspenning	V	5
- Utgangsstrøm maks. ^{F)}	A	1

A) Ved full lysstyrke (uten gjenværende brukstid i dimmet modus)

B) Målt ved 20–25 °C med batteri **PBA 18V 2.0Ah**.

C) Begrenset ytelse ved temperatur under 0 °C

D) og dessuten batterier og ladere i POWER FOR ALL System

E) Følgende ladere passer ikke til den batteridrevne PBA: AL 1814 CV Professional, AL 1820 CV Professional, AL 1860 CV Professional, AL 2215 CV Professional

F) Den faktiske utgangsstrømmen avhenger av den tilkoblede USB-enheten og strømbehovet til denne.

Det kan hende at gjengivelsen av fargen på de belyste objektene ikke blir helt riktig.

Batteri

Bosch selger også batteridrevne lamper uten batteri. Det er angitt på emballasjen om et batteri følger med den batteridrevne lampen din.

Lade batteriet

► **Bruk bare laderne som er oppført i de tekniske spesifikasjonene.** Kun disse laderne er tilpasset til li-ion-batteriet som er brukt i din batteridrevne lampe.

Merknad: I samsvar med internasjonale transportforskrifter blir litium-ion-batterier levert delvis ladet. For å sikre full effekt fra batteriet må du lade det helt opp før første gangs bruk.

Sette inn batteriet

Skyv det oppladede batteriet inn i batteriholderen til det låses ordentlig.

Ta ut batteriet

For å ta ut batteriet trykker du på utløserknappen og trekker batteriet ut. **Ikke bruk makt.**

Ladenivåindikator på den batteridrevne lampen

Følgende informasjon vises:

LED	Betydning
Kontinuerlig lys 3 x grønt	Ladenivå ≈ 75–100 %
Kontinuerlig lys 2 x grønt	Ladenivå ≈ 40–75 %
Kontinuerlig lys 1 x grønt	Ladenivå ≈ 15–40 %
Ytre LED blinker	Ladenivå ≈ 0–15 %
Midtre LED blinker	Feil på den batteridrevne lampen Kontakt Boschs kundeservice.
Alle LED-ene blinker	Batteriet eller den batteridrevne lampen har ikke driftstemperatur La batteriet og den batteridrevne lampen avkjøles.

Indikator for batteriets ladenivå på batteriet

Merknad: Ikke alle batterityper er utstyrt med ladenivåindikator.

LED-ene til ladenivåindikatoren på batteriet viser batteriets ladenivå. Av sikkerhetsgrunner er det bare mulig å få vist ladenivået når den batteridrevne lampen er slått av.

Trykk på knappen for ladenivåindikatoren på batteriet for å se ladenivået. Dette er mulig også når batteriet er tatt ut.

Lysdioder på batteriet	Ladenivå
Kontinuerlig lys 4 x grønt	≈ 75–100 %
Kontinuerlig lys 3 x grønt	≈ 50–75 %
Kontinuerlig lys 2 x grønt	≈ 25–50 %
Kontinuerlig lys 1 x grønt	≈ 5–25 %
Blinkende lys 1 x grønt	≈ 0–5 %

Regler for optimal bruk av oppladbare batterier

Beskytt batteriet mot fuktighet og vann.

Batteriet må oppbevares ved temperatur fra –20 °C til 50 °C. Du må for eksempel ikke la det ligge i bilen om sommeren.

En vesentlig kortere driftstid etter oppladingen er et tegn på at batteriet er oppbrukt og må skiftes ut.

Følg anvisningene om kassering.

Bruk

Igangsetting

Den batteridrevne lampen er klar for bruk når batteriet er satt inn.

Sette opp og stille inn den batteridrevne lampen (se bilde A)

Fell ut lampehodet **(1)**, og plasser den batteridrevne lampen. Pass på at den står stabilt og i tilstrekkelig avstand fra varmfølsomme og brennbare gjenstander.

Lampehodet **(1)** kan dreies og vippes i forskjellige posisjoner.

Slå på/av, stille inn lysstyrke og lystemperatur

Lysbryter (5)	Funksjon
Trykk 1 ×	Slå på den batteridrevne lampen, lav lysstyrke
Trykk 2 ×	Slå på den batteridrevne lampen, middels lysstyrke
Trykk 3 ×	Slå på den batteridrevne lampen, full lysstyrke
Trykk 4 ×	Slå av den batteridrevne lampen
Trykk lenge	Slå av den batteridrevne lampen
Knapp for lystemperatur (4)	Lystemperatur
Trykk 1 ×	Varmhvit
Trykk 2 ×	Kaldhvit

Temperaturavhengig overbelastningsvern

Den batteridrevne lampen slås av hvis tillatt driftstemperatur overskrides. La den batteridrevne lampen avkjøles før den brukes igjen.

Arbeidshenvisninger

Hold i håndtaket **(2)** når du transporterer den batteridrevne lampen.

Lampehodet **(1)** blir varmt under bruk. La den batteridrevne lampen avkjøles før du justerer eller transporterer den.

Ikke la den batteridrevne lampen stå uten tilsyn mens den er slått på.

Den batteridrevne lampen blinker 3 × en kort stund før den slås av på grunn av tomt batteri.

Feste den batteridrevne lampen

Med kroken **(7)** og magnetene **(6)** kan du feste den batteridrevne lampen på egnede gjenstander.

Kontroller alltid at den står stabilt og i tilstrekkelig avstand fra varmfølsomme og brennbare gjenstander.

Unngå riper på ømfintlige overflater.

Lade eksterne USB-enheter (se bilde B)

► **Kontroller at den eksterne USB-enheten kan lades via USB Type-C®-tilkoblingen på den batteridrevne lampen. Se anvisningene i kapittelet "Tekniske data".**

Koble USB-enhetens ladekabel til USB Type-C®-utgangen (9). Trykk på USB-knappen (3) på den batteridrevne lampen for å starte ladingen.

Ladingen avsluttes umiddelbart når det registreres at batteriet er fulladet. Koble ladekabelen fra USB Type-C®-utgangen (9) for å beskytte batteriet til den eksterne USB-enheten.

Service og vedlikehold

Vedlikehold og rengjøring

► **Ta batteriet ut av den batteridrevne lampen før transport og før oppbevaring.**

Hvis lysbryteren trykkes utilsiktet, kan det føre til overoppheting og brann.

Den batteridrevne lampen er vedlikeholdsfri og inneholder ingen deler som må skiftes eller vedlikeholdes.

Plastglasset til den batteridrevne lampen må bare rengjøres med en tørr, myk klut, slik at det ikke skades. Bruk ikke rengjørings- eller løsemidler.

Hvis lyskilden er defekt, må hele den batteridrevne lampen skiftes.

Kundeservice og kundeveiledning

Kundeservice hjelper deg ved spørsmål om reparasjon og vedlikehold av produktet ditt og reservedelene. Du finner også sprengskisser og informasjon om reservedeler på

www.bosch-pt.com

Boschs kundeveilederteam hjelper deg gjerne hvis du har spørsmål om våre produkter og tilbehør.

Ved alle forespørsler og reservedelsbestillinger må du oppgi det 10-sifrede produktnummeret som er angitt på produktets typeskilt.

Norsk

Robert Bosch AS

Postboks 350

1402 Ski

Tel.: 64 87 89 50
Faks: 64 87 89 55

Du finner adresser til andre verksteder på:

www.bosch-pt.com/serviceaddresses

Transport

De anbefalte li-ion-batteriene underligger kravene for farlig gods. Batteriene kan transporteres på veier av brukeren uten ytterligere krav.

Ved forsendelse gjennom tredje personer (f.eks.: lufttransport eller spedisjon) må det oppfylles spesielle krav til emballasje og merking. Du må konsultere en ekspert for farlig gods ved forberedelse av forsendelsen.

Send batterier kun hvis huset ikke er skadet. Lim igjen de åpne kontaktene og pakk batteriet slik at det ikke beveger seg i emballasjen. Ta også hensyn til videreførende nasjonale forskrifter.

Deponering

Batterilamper, batterier, tilbehør og emballasje skal tilføres en miljøvennlig gjenvinning.



Batterilamper og batterier må ikke kastes i vanlig søppel!

Bare for land i EU:

Ifølge det europeiske direktivet 2012/19/EU om brukt elektrisk og elektronisk utstyr og gjennomføringen av dette i nasjonalt lovverk må batteridrevne lamper som ikke lenger kan brukes, og ifølge det europeiske direktivet 2006/66/EC må defekte eller brukte oppladbare batterier / engangsbatterier, sorteres og gjenvinnes på en miljøvennlig måte. Ikke-forskriftsmessig håndtering av elektrisk og elektronisk avfall kan føre til miljø- og helseskader på grunn av eventuelle farlige stoffer.

(Oppladbare) batterier:**Li-ion:**

Se informasjonen i avsnittet Transport (se „Transport“, Side 89).

Suomi

Akkuvalaisimien turvallisuusohjeet



Lue kaikki turvallisuus- ja käyttöohjeet. Turvallisuus- ja käyttöohjeiden noudattamatta jättäminen voi johtaa sähköiskuun, tulipaloon ja/tai vakavaan loukkaantumiseen.

Säilytä kaikki turvallisuus- ja käyttöohjeet ja tulevaa käyttöä varten.

- ▶ **Käsittele akkuvalaisinta huolellisesti ohjeiden mukaan.** Akkuvalaisin kuumenee voimakkaasti ja vaatii jäähdytysilmaa ympäristöstä. Peitetty akkuvalaisin voi syttyä tuleen tai sytyttää muita esineitä. Tulipalovaara.
- ▶ **Irrota akku akkuvalaisimesta kuljetuksen ja säilytyksen ajaksi.** Ylikuumenemis- ja tulipalovaara, jos valaisin kytkeytyy päälle pitkäksi ajaksi valokytkimen tahattoman painamisen takia.

 **Noudata vähimmäisetäisyyttä akkuvalaisimen ja kaikkien valaistujen pintojen ja esineiden välillä.** Jos väli on liian pieni, valaistut esineet voivat kuumeta liikaa.



HUOMIO! Älä katso pitkäaikaisesti valonsäteeseen. Optinen säteily voi olla haitallista silmillesi.

- ▶ **Älä suuntaa valokeilaa ihmisiin tai eläimiin.** Valonsäde häikäisee ja voi vahingoittaa silmiä.
- ▶ **Älä paina enää valokytkintä akkuvalaisimen toiminnan automaattisen katkaisun jälkeen.** Akku saattaa vahingoittua. Varmista, että akku on ladattu ja akkuvalaisin on jäähtynyt, ennen kuin sytytät akkuvalaisimen uudelleen.
- ▶ **Akusta saattaa purkautua höyryä, jos akku vioittuu tai jos akkua käytetään epäasianmukaisesti.** Akku saattaa syttyä palamaan tai räjähtää. Järjestä tehokas ilmanvaihto ja käänny lääkärin puoleen, jos havaitset äräytystä. Höyry voi äräyttää hengitysteitä.
- ▶ **Virheellisen käytön tai vaurioituneen akun yhteydessä akusta saattaa vuotaa herkästi syttyvää nestettä. Vältä koskettamasta nestettä. Jos nestettä pääsee vahingossa iholle, huuhtelee kosketuskohta vedellä. Jos nestettä pääsee silmiin, käänny lisäksi lääkärin puoleen.** Akusta vuotava neste saattaa aiheuttaa ihon äräytystä ja palovammoja.

- ▶ **Terävät esineet (esimerkiksi naulat ja ruuvitaltat) tai kuoreen kohdistuvat iskut saattavat vaurioittaa akkua.** Tämä voi johtaa akun oikosulkuun, tulipaloon, savuamiseen, räjähtämiseen tai ylikuumenemiseen.
- ▶ **Varmista, ettei laitteesta irrotettu akku kosketa paperinliittimiä, kolikoita, avaimia, nauvoja, ruuveja tai muita pieniä metalliesineitä, koska ne voivat oikosulkea akun koskettimet.** Akkukoskettimien välinen oikosulku saattaa johtaa palovammiin ja tulipaloon.
- ▶ **Älä avaa akkua.** Oikosulkuvaara.



Suojaa akkua kuumuudelta, esimerkiksi pitkäaikaiselta auringonpaisteelta, tulelta, lialta, vedeltä ja kosteudelta. Räjähdys- ja oikosulkuvaara.



- ▶ **Lataa akut vain valmistajan suosittelemilla latauslaitteilla.** Latauslaite, joka soveltuu määrättyntyyppiselle akulle, saattaa muodostaa tulipalovaaran erilaista akkua ladataessa.
- ▶ **Käytä akkua vain sen valmistajan tai POWER FOR ALL -järjestelmän tuotteissa.** Vain tällä tavalla saat estettyä akun vaarallisen ylikuormituksen.



Älä pidä akkuvälisintä implanttien tai muiden lääketieteellisten laitteiden (esimerkiksi sydämentahdistimen tai insuliinipumpun) lähellä. Akkuvälisimen magneetti muodostaa kentän, joka voi haitata implanttien ja lääketieteellisten laitteiden toimintaa.

- ▶ **Pidä akkuvälisintä etäällä magneettisista tietovälineistä ja magneettisesti herkistä laitteista.** Magneetin vaikutus voi aiheuttaa tietojen pysyvän häviämisen.
- ▶ **Älä kiinnitä akkuvälisintä kiinnitysmagneetilla pään yläpuolelle.** Putoaminen aiheuttaa loukkaantumisvaaran.
- ▶ **Tarkasta, pystyykö kiinnitysmagneetti kiinnittämään akkuvälisimen luotettavasti.** Putoaminen aiheuttaa loukkaantumisvaaran.
- ▶ **Estä pölyn kertyminen työpisteeseen.** Pöly saattaa olla herkästi syttyvää.
- ▶ **Älä anna lasten käyttää akkuvälisintä.** Lapset voivat vahingossa häikäistä itseänsä tai sivullisia ihmisiä.

Tuotteen ja ominaisuuksien kuvaus

Huomioi käyttöohjeiden etuosan kuvat.

Määräksenmukainen käyttö

Akkuvalaisin on tarkoitettu liikkuvaan, alueellisesti ja ajallisesti rajoitettuun valaisemiseen kotiympäristössä. Akkuvalaisin soveltuu vain valvottuun käyttöön. Akkuvalaisinta ei ole hyväksytty tieliikenteessä käyttöön.

Ulkoisia USB-laitteita voi ladata akkuvalaisimen USB Type-C® -liitännän^{a)} kautta.

a) USB Type-C® ja USB-C® ovat USB Implementers Forumin rekisteröityjä tavaramerkkejä.

Kuvatut osat

Kuvassa olevien osien numerointi viittaa kuvasivulla olevaan akkuvalaisimen piirrookseen.

- (1) Valaisinpää
- (2) Kahva
- (3) USB-painike
- (4) Valolämmön painike
- (5) Valokytkin
- (6) Magneetti
- (7) Koukku
- (8) Akkuvalaisimessa oleva akun lataustilan näyttö
- (9) USB Type-C® -ulostulo
- (10) Akku^{a)}
- (11) Akun lukituksen avauspainike^{a)}

a) **Kuvassa näkyvä tai tekstissä mainittu lisätarvike ei kuulu vakiovarustukseen. Koko tarvikevalikoiman voit katsoa tarvikkekuvastostamme.**

Tekniset tiedot

Akkuvalaisin	EasySpotLight 18V-400	
Tuotenumero		3 603 JA1 200
Nimellisjännite	V=	18
Nimellisototeho	W	4,5
Valaisuaika n. ^{A)B)}	min/Ah	310
Suurin kokonaisvalovirta ^{B)}	lm	400
Suosittelun ympäristön lämpötila latauksen aikana	°C	0...+35

Akkuvalaisin	EasySpotLight 18V-400	
--------------	-----------------------	--

Sallittu ympäristön lämpötila käytössä ^{C)} ja säilytyksessä	°C	-20...+50
Suosittelut akut		PBA 18V...W- ^{D)}
Suosittelut latauslaitteet ^{E)}		AL 18... ^{D)}
USB-liitäntä		USB Type-C®
- Ulostulojännite	V	5
- Suurin ulostulovirta ^{F)}	A	1

A) Täydellä kirkkaudella (ilman lopussa himmennettyä toiminta-aikaa)

B) Mitattu 20–25 °C:n lämpötilassa akun **PBA 18V 2.0Ah** kanssa.

C) rajoitettu teho, kun lämpötila on < 0 °C

D) sekä POWER FOR ALL -järjestelmän akut ja latauslaitteet

E) Seuraavat latauslaitteet eivät ole yhteensopivia PBA-akun kanssa: AL 1814 CV Professional, AL 1820 CV Professional, AL 1860 CV Professional, AL 2215 CV Professional

F) Todellinen ulostulovirta riippuu valaisimeen kytketystä USB-laitteesta ja sen virrankulutuksesta. Valaistujen esineiden värit saattavat näkyä vääristyneinä.

Akku

Bosch myy akkuvalaisimia myös ilman akkua. Pakkauksesta näet, sisältyykö akku akkuvalaisimen toimitukseen.

Akun lataaminen

► **Käytä vain teknisissä tiedoissa ilmoitettuja latauslaitteita.** Vain nämä latauslaitteet soveltuvat akkuvalaisimessa käytettävälle Li-ion-akulle.

Huomautus: kansainvälisten kuljetusmääräysten mukaisesti Li-ion-akut toimitetaan osittain ladattuina. Akun täyden suorituskyvyn varmistamiseksi akku tulee ladata täyteen ennen ensikäyttöä.

Akun asentaminen

Työnnä ladattu akku akun kiinnityskohtaan niin, että se lukittuu paikalleen.

Akun irrottaminen

Kun haluat ottaa akun pois, paina akun vapautuspainiketta ja vedä akku irti. **Älä irrota akkua väkisin.**

Akkuvalaisimessa oleva akun lataustilan näyttö

Seuraavat tiedot näytetään:

LED-valot	Merkitys
3 vihreää valoa palaa jatkuvasti	Lataustila ≈ 75–100 %
2 vihreää valoa palaa jatkuvasti	Lataustila ≈ 40–75 %
1 vihreä valo palaa jatkuvasti	Lataustila ≈ 15–40 %
Ulommat LED-valot vilkkuvat	Lataustila ≈ 0–15 %
Keskimmäinen LED-valo vilkkuu	Akkuvalaisimen vika Ota yhteyttä Bosch -huoltoon.
Kaikki LED-valot vikkuvat	Akku tai akkuvalaisin sallitun käyttölämpötila-alueen ulkopuolella Anna akun ja akkuvalaisimen jäähtyä.

Akussa oleva akun lataustilan näyttö

Huomautus: lataustilan näyttöä ei ole kaikissa akkutyypeissä.

Akun lataustilan näytön LED-valot ilmoittavat akun lataustilan. Turvallisuussyistä lataustilan tarkastaminen on mahdollista vain akkuvalaisimen ollessa kytkettyä pois päältä.

Näet lataustason painamalla akussa olevaa lataustilan näytön painiketta. Tämän voi tehdä myös akun ollessa irrotettuna.

Akussa olevat LED-valot	Lataustila
4 vihreää LED-valoa palaa jatkuvasti	≈ 75–100 %
3 vihreää LED-valoa palaa jatkuvasti	≈ 50–75 %
2 vihreää LED-valoa palaa jatkuvasti	≈ 25–50 %
1 vihreä LED-valo palaa jatkuvasti	≈ 5–25 %
1 vihreä LED-valo vilkkuu	≈ 0–5 %

Ohjeita akun optimaaliseen käsittelyyn

Suojaa akku kosteudelta ja vedeltä.

Säilytä akkua vain –20 ... 50 °C lämpötilassa. Älä jätä akkua esimerkiksi kuumana kesäpäivänä pitkäksi ajaksi autoon.

Huomattavasti lyhentynyt käyttöaika latauksen jälkeen osoittaa, että akku on elinikänsä lopussa ja täytyy vaihtaa uuteen.

Huomioi hävitysohjeet.

Käyttö

Käyttöönotto

Akkuvalaisin on käyttövalmis, kun akku on asennettu paikalleen.

Akkuvalaisimen asentaminen ja suuntaaminen (katso kuva A)

Käännä valaisinpää (1) auki ja kohdista akkuvalaisin. Varmista, että valaisin on tukevassa asennossa ja riittävän etäällä lämpöherkistä ja palonaroista esineistä.

Valaisinpäästä (1) voi kääntää ja kallistaa eri asentoihin.

Sytytys/sammutus sekä kirkkauden ja valolämmön säätäminen

Valokytkin (5)	Toiminto
1 painallus	Akkuvalaisin syttyy matalalla kirkkaudella
2 painallusta	Akkuvalaisin syttyy keskisuurella kirkkaudella
3 painallusta	Akkuvalaisin syttyy täydellä kirkkaudella
4 painallusta	Akkuvalaisin sammuu
Pitkäkestoinen painallus	Akkuvalaisin sammuu
Valolämmön painike (4)	Valolämpö
1 painallus	Lämpimän valkoinen
2 painallusta	Kylmän valkoinen

Lämpötilaan reagoiva ylikuormitussuoja

Jos sallittu käyttölämpötila ylittyy, akkuvalaisin kytkeytyy pois päältä. Anna akkuvalaisimen jäähtyä ennen käytön jatkamista.

Työskentelyohjeita

Kanna akkuvalaisinta kahvan (2) varassa.

Valaisinpää (1) kuumenee voimakkaasti käytön aikana. Anna akkuvalaisimen jäähtyä ennen sen suuntaamista tai kuljettamista.

Älä jätä akkuvalaisinta päälle ilman valvontaa.

Kun akkuvalaisin kytkeytyy pois päältä tyhjän akun takia, se varoittaa siitä vähän ennen sammumista kolmella välähdyksellä.

Akkuvalaisimen kiinnittäminen

Koukun (7) ja magneettien (6) avulla voit kiinnittää akkuvalaisimen soveltuviin esineisiin.

Tarkista joka tapauksessa valaisimen tukeva asento ja riittävä etäisyys lämpöherkistä ja palonaroista esineistä.

Vältä naarmuttamista herkkiä pintoja.

Ulkoisten USB-laitteiden lataaminen (katso kuva B)

- **Varmista, että ulkoisen USB-laitteesi voi ladata akkuvalaisimessa olevan USB Type-C® -liitännän kautta. Huomioi tähän liittyvät lisätiedot, jotka ovat luvussa "Tekniset tiedot".**

Liitä USB-laitteesi latausjohto USB Type-C® -ulostuloon (9). Aloita lataus painamalla akkuvalaisimen USB-painiketta (3).

Lataus päättyy, kun akku on ladattu täyteen. Irrota latausjohto USB Type-C® -ulostulosta (9) säästääksesi ulkoisen USB-laitteen akkua.

Hoito ja huolto

Huolto ja puhdistus

- **Irrota akku akkuvalaisimesta kuljetuksen ja säilytyksen ajaksi.** Ylikuumenemis- ja tulipalovaara, jos valaisin kytkeytyy päälle pitkäksi ajaksi valokytimen tahattoman painamisen takia.

Akkuvalaisin on huoltovapaa, eikä siinä ole vaihdettavia tai huollettavia osia.

Puhdista akkuvalaisimen muovilevy vain kuivalla pehmeällä liinalla vaurioiden välttämiseksi. Älä käytä puhdistusaineita tai liuottimia.

Jos polttimo on viallinen, koko akkuvalaisin täytyy vaihtaa.

Asiakaspalvelu ja käyttöneuvonta

Asiakaspalvelu vastaa tuotteesi korjausta ja huoltoa sekä varaosia koskeviin kysymyksiin. Räjättykskuvat ja varaosatieidot ovat myös verkko-osoitteessa: www.bosch-pt.com Bosch-käyttöneuvontatiimi vastaa mielellään tuotteita ja tarvikkeita koskeviin kysymyksiin.

Ilmoita kaikissa kyselyissä ja varaosatilauksissa 10-numeroinen tuotenumero, joka on ilmoitettu tuotteen mallikilvessä.

Suomi

Robert Bosch Oy

Bosch-keskushuolto

Pakkalantie 21 A

01510 Vantaa

Voitte tilata varaosat suoraan osoitteesta www.bosch-pt.fi.

Puh.: 0800 98044
 Faksi: 010 296 1838
 www.bosch-pt.fi

Muut asiakaspalvelun yhteystiedot löydät kohdasta:

www.bosch-pt.com/serviceaddresses

Kuljetus

Suosittelut li-ion-akut ovat vaarallisia aineita koskevien lakimääräysten alaisia. Käyttäjä saa kuljettaa akkuja liikenteessä ilman erikoistoimenpiteitä.

Jos lähetys tehdään kolmansien osapuolten kautta (esim.: lentorahtina tai huolintaliikkeen välityksellä), tällöin on huomioitava pakkausta ja merkintää koskevat erikoisvaatimukset. Lähetystä varten tuote täytyy pakata vaarallisten aineiden asiantuntijan neuvon mukaan.

Lähetä vain sellaisia akkuja, joiden kotelo on vaurioitumaton. Suojaa navat teipillä ja pakkaa akku niin, ettei se pääse liikkumaan pakkauksessa. Huomioi myös mahdolliset tätä pidemmälle menevät maakohtaiset määräykset.

Hävitys



Toimita akkuvälaisimet, akut, lisätarvikkeet ja pakkaukset ympäristöystävälliseen uusiokäyttöön.



Akkuvälaisinta tai akkuja/paristoja ei saa hävittää sekajätteenä!

Koskee vain EU-maita:

Sähkö- ja elektroniikkaromua koskevan EU-direktiivin 2012/19/EU ja sen kansalliseen lainsäädäntöön saattamisen mukaan käyttökelvottomat akkuvälaisimet sekä EU-direktiivin 2006/66/EY mukaan vialliset tai loppuun käytetyt akut/paristot on kerättävä erikseen ja toimitettava ympäristöystävälliseen kierrätykseen.

Jos käytöstä poistetut sähkö- ja elektroniikkalaitteet hävitetään epäasianmukaisesti, niiden mahdollisesti sisältämät vaaralliset aineet voivat aiheuttaa haittaa ympäristölle ja ihmisten terveydelle.

Akut/paristot:

Li-ion:

Noudata luvussa "Kuljetus" annettuja ohjeita (katso "Kuljetus", Sivu 97).

Ελληνικά

Υποδείξεις ασφαλείας για φακούς μπαταρίας



Διαβάστε όλες τις υποδείξεις ασφαλείας και τις οδηγίες. Η μη τήρηση των υποδείξεων ασφαλείας και των οδηγιών μπορεί να προκαλέσει ηλεκτροπληξία, πυρκαγιά και/ή σοβαρούς τραυματισμούς.

Φυλάξτε όλες τις προειδοποιητικές υποδείξεις και οδηγίες για κάθε μελλοντική χρήση.

- ▶ **Χειριστείτε προσεκτικά τον φακό μπαταρίας.** Ο φακός μπαταρίας δημιουργεί ισχυρή θερμότητα και χρειάζεται αέρα ψύξης από το περιβάλλον. Ο καλυμμένος φακός μπαταρίας μπορεί να αναφλεγεί ο ίδιος ή να αναφλέξει άλλα αντικείμενα. Το αποτέλεσμα είναι μια πυρκαγιά.
- ▶ **Για μεταφορά και αποθήκευση αφαιρέστε την μπαταρία από τον φακό μπαταρίας.** Σε περίπτωση αθέλητης ενεργοποίησης του διακόπτη φωτισμού υπάρχει κίνδυνος λόγω υπερθέρμανσης και πυρκαγιάς.

0,1m **Διατηρείτε την ελάχιστη απόσταση του φακού μπαταρίας από όλες τις φωτιζόμενες επιφάνειες και αντικείμενα.** Σε περίπτωση μικρότερης απόστασης μπορεί να υπερθερμανθούν τα φωτιζόμενα αντικείμενα.



ΠΡΟΣΟΧΗ! Μην κοιτάτε τη φωτεινή ακτίνα για μεγάλο χρονικό διάστημα. Η οπτική ακτινοβολία μπορεί να βλάψει τα μάτια σας.

- ▶ **Μην κατευθύνετε την ακτίνα φωτός πάνω σε άτομα ή ζώα.** Η ακτίνα φωτός επηρεάζει αρνητικά την ικανότητα όρασης και μπορεί να προκαλέσει βλάβη στα μάτια.
- ▶ **Μετά την αυτόματη απενεργοποίηση του φακού μπαταρίας μην πατήσετε άλλο τον διακόπτη φωτισμού.** Η μπαταρία μπορεί να υποστεί ζημιά. Βεβαιωθείτε, ότι η μπαταρία είναι φορτισμένη και ο φακός μπαταρίας έχει κρυώσει, προτού χρησιμοποιήσετε ξανά τον φακό μπαταρίας.
- ▶ **Σε περίπτωση βλάβης ή/και αντικανονικής χρήσης της μπαταρίας μπορεί να εξέλθουν αναθυμιάσεις από την μπαταρία. Η μπαταρία μπορεί να αναφλεγεί ή να εκραγεί.** Αφήστε να μπει φρέσκος αέρας και επισκεφτείτε έναν γιατρό σε περίπτωση που έχετε ενοχλήσεις. Οι αναθυμιάσεις μπορεί να ερεθίσουν τις αναπνευστικές οδούς.
- ▶ **Σε περίπτωση λάθους χρήσης ή χαλασμένης μπαταρίας μπορεί να διαρρεύσει εύφλεκτο υγρό από την μπαταρία. Αποφεύγετε κάθε επαφή μ' αυτό. Σε περίπτωση τυχαίας επαφής ξεπλυθείτε με νερό. Σε περίπτωση που τα υγρά έρθουν σε επαφή**

με τα μάτια, πρέπει να ζητήσετε επίσης και ιατρική βοήθεια. Τα διαρρέοντα υγρά μπαταρίας μπορεί να οδηγήσουν σε ερεθισμούς του δέρματος ή σε εγκαύματα.

- ▶ **Από αιχμηρά αντικείμενα, όπως π.χ. καρφιά ή κατασβίδια ή από εξωτερική άσκηση δύναμης μπορεί να υποστεί ζημιά η μπαταρία.** Μπορεί να προκληθεί ένα εσωτερικό βραχυκύκλωμα με αποτέλεσμα την ανάφλεξη, την εμφάνιση καπνού, την έκρηξη ή την υπερθέρμανση της μπαταρίας.
- ▶ **Κρατάτε τις μπαταρίες που δε χρησιμοποιείτε μακριά από συνδετήρες χαρτιών, νομίσματα, κλειδιά, καρφιά, βίδες κι άλλα μικρά μεταλλικά αντικείμενα που μπορούν να βραχυκυκλώσουν τις επαφές της μπαταρίας.** Ένα βραχυκύκλωμα των επαφών της μπαταρίας μπορεί να προκαλέσει τραυματισμούς ή φωτιά.
- ▶ **Μην ανοίγετε την μπαταρία.** Υπάρχει κίνδυνος βραχυκυκλώματος.



Προστατεύετε την μπαταρία από υπερβολικές θερμοκρασίες, π. χ. ακόμη και από συνεχή ηλιακή ακτινοβολία, φωτιά, ρύπανση, νερό και υγρασία. Υπάρχει κίνδυνος έκρηξης και βραχυκυκλώματος.



- ▶ **Φορτίζετε τις μπαταρίες μόνο με φορτιστές, που προτείνονται από τον κατασκευαστή.** Όταν ένας φορτιστής, που προορίζεται μόνο για ένα συγκεκριμένο είδος μπαταριών, χρησιμοποιηθεί για τη φόρτιση άλλων μπαταριών μπορεί να προκαλέσει πυρκαγιά.
- ▶ **Χρησιμοποιείτε την μπαταρία μόνο σε προϊόντα του κατασκευαστή ή σε προϊόντα του συστήματος POWER FOR ALL.** Μόνο έτσι προστατεύεται η μπαταρία από μια επικίνδυνη υπερφόρτιση.



Μη φέρετε τον φακό μπαταρίας κοντά σε εμφυτεύματα και άλλες ιατρικές συσκευές, όπως π.χ. βηματοδότης καρδιάς ή αντλία ινσουλίνης. Από τον μαγνήτη του φακού μπαταρίας δημιουργείται ένα πεδίο, το οποίο μπορεί να θέσει σε κίνδυνο τη λειτουργία των εμφυτευμάτων και των ιατρικών συσκευών.

- ▶ **Κρατήστε τον φακό μπαταρίας μακριά από μαγνητικούς φορείς δεδομένων και μαγνητικές ευαίσθητες συσκευές.** Από τη δράση του μαγνήτη μπορεί να προκύψει μη αναστρέψιμη απώλεια δεδομένων.
- ▶ **Μην τοποθετήσετε τον φακό μπαταρίας με τη βοήθεια του μαγνήτη στερέωσης πάνω από το κεφάλι.** Σε περίπτωση που πέσει κάτω υπάρχει κίνδυνος τραυματισμού.
- ▶ **Ελέγξτε, εάν ο μαγνήτης στερέωσης του φακού μπαταρίας μπορεί να συγκρατεί συνεχώς.** Σε περίπτωση που πέσει κάτω υπάρχει κίνδυνος τραυματισμού.
- ▶ **Αποφεύγετε τη δημιουργία συσσώρευσης σκόνης στο χώρο που εργάζεστε.** Οι σκόνες αναφλέγονται εύκολα.
- ▶ **Μην αφήσετε τα παιδιά να χρησιμοποιήσουν τον φακό μπαταρίας.** Τα παιδιά μπορεί αθέλητα να τυφλωθούν τα ίδια ή να τυφλώσουν άλλα άτομα.

Περιγραφή προϊόντος και ισχύος

Προσέξτε παρακαλώ τις εικόνες στο μπροστινό μέρος των οδηγιών λειτουργίας.

Χρήση σύμφωνα με τον προορισμό

Ο φακός μπαταρίας προορίζεται για τον κινητό, τοπικά και χρονικά περιορισμένο φωτισμό σε οικιακό περιβάλλον. Ο φακός μπαταρίας είναι αποκλειστικά κατάλληλος για λειτουργία υπό παρακολούθηση. Ο φακός μπαταρίας δεν είναι εγκεκριμένος για χρήση στην οδική κυκλοφορία.

Μέσω της σύνδεσης USB Type-C^{a)} του φακού μπαταρίας μπορούν να φορτιστούν εξωτερικές συσκευές USB.

a) USB Type-C[®] και USB-C[®] είναι εμπορικά σήματα του USB Implementers Forum.

Απεικονιζόμενα στοιχεία

Η απαρίθμηση των απεικονιζόμενων στοιχείων αναφέρεται στην απεικόνιση του φακού μπαταρίας στη σελίδα γραφικών.

- (1) Κεφαλή φακού
- (2) Λαβή
- (3) Πλήκτρο USB
- (4) Πλήκτρο θερμοκρασίας φωτός
- (5) Διακόπτης φωτισμού
- (6) Μαγνήτης
- (7) Άγκιστρο
- (8) Ένδειξη της κατάστασης φόρτισης της μπαταρίας στον φακό μπαταρίας
- (9) Έξοδος USB Type-C[®]
- (10) Μπαταρία^{a)}
- (11) Πλήκτρο απασφάλισης της μπαταρίας^{a)}

a) **Εξαρτήματα που απεικονίζονται ή περιγράφονται δεν περιέχονται στη στάνταρ συσκευασία. Τον πλήρη κατάλογο εξαρτημάτων μπορείτε να τον βρείτε στο πρόγραμμα εξαρτημάτων.**

Τεχνικά στοιχεία

Φακός μπαταρίας	EasySpotLight 18V-400	
Κωδικός αριθμός		3 603 JA1 200
Ονομαστική τάση	V=	18

Φακός μπαταρίας	EasySpotLight 18V-400	
Ονομαστική ισχύς	W	4,5
Διάρκεια φωτισμού, περίπου ^{A)B)}	min/Ah	310
Συνολική φωτεινή ροή, μέγ. ^{B)}	lm	400
Συνιστώμενη θερμοκρασία περιβάλλοντος κατά τη φόρτιση	°C	0 ... +35
Επιτρεπόμενη θερμοκρασία περιβάλλοντος κατά τη λειτουργία ^{C)} και σε περίπτωση αποθήκευσης	°C	-20 ... +50
Συνιστώμενες μπαταρίες		PBA 18V...W. ^{D)}
Συνιστώμενοι φορτιστές ^{E)}		AL 18... ^{D)}
Σύνδεση USB		USB Type-C®
- Τάση εξόδου	V	5
- Ρεύμα εξόδου, μέγ. ^{F)}	A	1

A) σε περίπτωση πλήρους φωτεινότητας (χωρίς υπόλοιπο χρόνο λειτουργίας στη λειτουργία μειωμένης έντασης φωτισμού)

B) Μετρημένος στους 20–25 °C με μπαταρία **PBA 18V 2.0Ah**.

C) Περιορισμένη ισχύς στις θερμοκρασίες <0 °C

D) Καθώς μπαταρίες και φορτιστές του συστήματος POWER FOR ALL

E) Οι ακόλουθοι φορτιστές δεν είναι συμβατοί με την μπαταρία PBA: AL 1814 CV Professional, AL 1820 CV Professional, AL 1860 CV Professional, AL 2215 CV Professional

F) Το πραγματικό ρεύμα εξόδου εξαρτάται από τη συνδεδεμένη συσκευή USB και την κατανάλωση ρεύματός της.

Η απόδοση των χρωμάτων των φωτιζόμενων αντικειμένων μπορεί να αλλοιωθεί.

Μπαταρία

Η εταιρεία **Bosch** πουλάει φακούς μπαταρίας επίσης και χωρίς μπαταρία. Εάν στα υλικά παράδοσης του φακού μπαταρίας σας περιλαμβάνεται μια μπαταρία, μπορείτε να το βρείτε στη συσκευασία.

Φόρτιση μπαταρίας

- ▶ **Χρησιμοποιείτε μόνο τους φορτιστές που αναφέρονται στα Τεχνικά στοιχεία.** Μόνο αυτοί οι φορτιστές είναι εναρμονισμένοι με την μπαταρία ιόντων λιθίου που χρησιμοποιείται στον φακό μπαταρίας σας.

Υπόδειξη: Οι μπαταρίες ιόντων λιθίου λόγω διεθνών κανονισμών μεταφοράς παραδίδονται μερικώς φορτισμένες. Για την εξασφάλιση της πλήρους ισχύος της μπαταρίας, φορτίστε την μπαταρία πλήρως πριν την πρώτη χρήση.

Τοποθέτηση της μπαταρίας

Τοποθετήστε τη φορτισμένη μπαταρία στην υποδοχή της μπαταρίας, μέχρι να ασφαλίσει.

Αφαίρεση της μπαταρίας

Για να αφαιρέσετε την μπαταρία πατήστε το πλήκτρο απασφάλισης της μπαταρίας και τραβήξτε την μπαταρία έξω. **Μην εφαρμόσετε εδώ καμία βία.**

Ένδειξη της κατάστασης φόρτισης της μπαταρίας στον φακό μπαταρίας

Εμφανίζονται οι ακόλουθες πληροφορίες:

LED	Σημασία
Συνεχώς αναμμένο φως 3× πράσινο	Κατάσταση φόρτισης ≈ 75–100 %
Συνεχώς αναμμένο φως 2× πράσινο	Κατάσταση φόρτισης ≈ 40–75 %
Συνεχώς αναμμένο φως 1× πράσινο	Κατάσταση φόρτισης ≈ 15–40 %
Αναβοσβήνον φως, εξωτερικό LED	Κατάσταση φόρτισης ≈ 0–15 %
Αναβοσβήνον φως, μεσαίο LED	Σφάλμα του φακού μπαταρίας Επικοινωνήστε με την υπηρεσία εξυπηρέτησης πελατών της Bosch .
Αναβοσβήνον φως, όλα τα LED	Μπαταρία ή φακός μπαταρίας εκτός της περιοχής της θερμοκρασίας λειτουργίας Αφήστε την μπαταρία και τον φακό μπαταρίας να κρυώσει.

Ένδειξη της κατάστασης φόρτισης της μπαταρίας στην μπαταρία

Υπόδειξη: Κάθε τύπος μπαταρίας δε διαθέτει μια ένδειξη της κατάστασης φόρτισης.

Τα LED της ένδειξης της κατάστασης φόρτισης της μπαταρίας στην μπαταρία δείχνουν την κατάσταση φόρτισης της μπαταρίας. Για λόγους ασφαλείας η εξακριβωση της κατάστασης φόρτισης είναι δυνατή μόνο σε περίπτωση απενεργοποιημένου του φακού μπαταρίας.

Πατήστε το πλήκτρο για την ένδειξη της κατάστασης φόρτισης στην μπαταρία, για να εμφανίσετε την κατάσταση φόρτισης. Αυτό είναι επίσης δυνατό και σε περίπτωση που έχει αφαιρεθεί η μπαταρία.

LED στην μπαταρία	Κατάσταση φόρτισης
Διαρκές φως 4 × πράσινο	≈ 75–100 %
Διαρκές φως 3 × πράσινο	≈ 50–75 %
Διαρκές φως 2 × πράσινο	≈ 25–50 %
Διαρκές φως 1 × πράσινο	≈ 5–25 %
Αναβοσβήνων φως 1 × πράσινο	≈ 0–5 %

Υποδείξεις για τον άριστο χειρισμό της μπαταρίας

Προστατεύετε την μπαταρία από υγρασία και νερό.

Αποθηκεύετε την μπαταρία μόνο σε μια περιοχή θερμοκρασίας από –20 °C έως 50 °C. Μην αφήνετε για παράδειγμα την μπαταρία το καλοκαίρι μέσα στο αυτοκίνητο.

Ένας σημαντικά μειωμένος χρόνος λειτουργίας μετά τη φόρτιση σημαίνει ότι η μπαταρία εξαντλήθηκε και πρέπει να αντικατασταθεί.

Προσέξτε στις υποδείξεις απόσυρσης.

Λειτουργία

Θέση σε λειτουργία

Με τοποθετημένη μπαταρία ο φακός μπαταρίας είναι σε ετοιμότητα λειτουργίας.

Τοποθέτηση και ευθυγράμμιση του φακού μπαταρίας (βλέπε εικόνα A)

Ανοίξτε την κεφαλή του φακού **(1)** και ρυθμίστε τη θέση του φακού μπαταρίας. Προσέξτε για μια σταθερή στήριξη και επαρκή απόσταση από ευαίσθητα στη θερμότητα και εύφλεκτα αντικείμενα.

Η κεφαλή του φακού **(1)** μπορεί να περιστραφεί και να γείρει σε διάφορες θέσεις.

Ενεργοποίηση/απενεργοποίηση, ρύθμιση της φωτεινότητας και της θερμοκρασίας φωτός

Διακόπτης φωτισμού (5)	Λειτουργία
Πάτημα 1 φορά	Ενεργοποίηση του φακού μπαταρίας, χαμηλή φωτεινότητα
Πάτημα 2 φορές	Ενεργοποίηση του φακού μπαταρίας, μεσαία φωτεινότητα
Πάτημα 3 φορές	Ενεργοποίηση του φακού μπαταρίας, πλήρης φωτεινότητα
Πάτημα 4 φορές	Απενεργοποίηση του φακού μπαταρίας
Παρεταταμένο πάτημα	Απενεργοποίηση του φακού μπαταρίας

Πλήκτρο θερμοκρασίας φωτός (4)	Θερμοκρασία φωτός
--------------------------------	-------------------

Πάτημα 1 φορά	θερμό λευκό
---------------	-------------

Πάτημα 2 φορές	κρύο λευκό
----------------	------------

Προστασία από υπερφόρτωση σε εξάρτηση από τη θερμοκρασία

Σε περίπτωση υπέρβασης της επιτρεπόμενης θερμοκρασίας λειτουργίας απενεργοποιείται ο φακός μπαταρίας. Για περαιτέρω χρήση αφήστε τον φακό μπαταρίας να κρυώσει.

Υποδείξεις εργασίας

Μεταφέρετε τον φακό μπαταρίας από τη λαβή (2).

Η κεφαλή του φακού (1) ζεσταίνεται πολύ κατά τη λειτουργία. Αφήστε τον φακό μπαταρίας να κρυώσει, προτού τον ευθυγραμμίσετε ή τον μεταφέρετε.

Μην αφήνετε τον ενεργοποιημένο φακό μπαταρίας χωρίς επίτηρηση.

Λίγο πριν απενεργοποιηθεί ο φακός μπαταρίας λόγω μιας άδειας μπαταρίας, αναβοσβήνει 3 φορές.

Στερέωση του φακού μπαταρίας

Με το άγγιστρο (7) και την μαγνήτη (6) μπορείτε να στερεώσετε τον φακό μπαταρίας σε κατάλληλα αντικείμενα.

Ελέγξτε σε κάθε περίπτωση τη θέση για σταθερότητα και επαρκή απόσταση από ευαίσθητα στη θερμότητα και εύφλεκτα αντικείμενα.

Αποφεύγετε τις γρατσουνιές σε ευαίσθητες επιφάνειες.

Φόρτιση εξωτερικών συσκευών USB (βλέπε εικόνα B)

- **Βεβαιωθείτε, ότι η εξωτερική σας συσκευή USB μπορεί να φορτιστεί μέσω της σύνδεσης USB Type-C® του φακού μπαταρίας. Προσέξτε εδώ τα στοιχεία στο κεφάλαιο «Τεχνικά στοιχεία».**

Συνδέστε το καλώδιο φόρτισης της USB συσκευής σας με την έξοδο USB Type-C® (9). Πατήστε το πλήκτρο USB (3) του φακού μπαταρίας, για να ξεκινήσετε τη διαδικασία φόρτισης. Η διαδικασία της φόρτισης τερματίζεται, μόλις αναγνωριστεί μια γεμάτη μπαταρία. Αποσυνδέστε το καλώδιο φόρτισης από την έξοδο USB Type-C® (9), για να προστατέψετε την μπαταρία της εξωτερικής συσκευής USB.

Συντήρηση και σέρβις

Συντήρηση και καθαρισμός

► **Για μεταφορά και αποθήκευση αφαιρέστε την μπαταρία από τον φακό μπαταρίας.**

Σε περίπτωση αθέλητης ενεργοποίησης του διακόπτη φωτισμού υπάρχει κίνδυνος λόγω υπερθέρμανσης και πυρκαγιάς.

Ο φακός μπαταρίας δε χρειάζεται συντήρηση και δεν περιέχει εξαρτήματα που θα πρέπει να αντικαθίστανται ή να συντηρούνται.

Να καθαρίζετε τον πλαστικό δίσκο του φακού μπαταρίας μόνο με ένα στεγνό, μαλακό πανί για να αποφύγετε τυχόν ζημιές. Μη χρησιμοποιήσετε κανένα υγρό καθαρισμού ή διαλύτη.

Εάν η φωτεινή πηγή είναι ελαττωματική, πρέπει να αντικατασταθεί όλος ο φακός μπαταρίας.

Εξυπηρέτηση πελατών και συμβουλές εφαρμογής

Η υπηρεσία εξυπηρέτησης πελατών απαντά στις ερωτήσεις σας σχετικά με την επισκευή και τη συντήρηση του προϊόντος σας καθώς και για τα αντίστοιχα ανταλλακτικά. Σχέδια συναρμολόγησης και πληροφορίες για τα ανταλλακτικά θα βρείτε επίσης κάτω από:

www.bosch-pt.com

Η ομάδα παροχής συμβουλών της Bosch απαντά ευχαρίστως τις ερωτήσεις σας για τα προϊόντα μας και τα εξαρτήματά τους.

Δώστε σε όλες τις ερωτήσεις και παραγγελίες ανταλλακτικών οπωσδήποτε το 10ψήφιο κωδικό αριθμό σύμφωνα με την πινακίδα τύπου του προϊόντος.

Ελλάδα

Robert Bosch A.E.

Ερχείας 37

19400 Κορωπί – Αθήνα

Τηλ.: 210 5701258

Φαξ: 210 5701283

Email: pt@gr.bosch.com

www.bosch.com

www.bosch-pt.gr

Περαιτέρω διευθύνσεις σέρβις θα βρείτε στην ηλεκτρονική διεύθυνση:

www.bosch-pt.com/serviceaddresses

Μεταφορά

Οι συσσωσμένες μπαταρίες ιόντων λιθίου υπόκεινται στις απαιτήσεις των επικίνδυνων αγαθών. Οι μπαταρίες μπορούν να μεταφερθούν οδικώς από τον χρήστη χωρίς άλλους όρους.

Όταν, όμως, οι μπαταρίες αποστέλλονται από τρίτους (π.χ. αεροπορικός ή με εταιρία μεταφορών) πρέπει να τηρούνται διάφορες ιδιαίτερες απαιτήσεις για τη συσκευασία και τη σήμανση. Εδώ πρέπει, κατά την προετοιμασία του τεμαχίου αποστολής να ζητηθεί οπωσδήποτε και η συμβουλή ενός ειδικού για επικίνδυνα αγαθά.

Αποστέλλετε τις μπαταρίες μόνο όταν το περίβλημα είναι άθικτο. Κολλάτε τις γυμνές επαφές με κολλητική ταινία και να συσκευάζετε την μπαταρία κατά τέτοιο τρόπο, ώστε αυτή να μην κουνιέται μέσα στη συσκευασία. Παρακαλούμε να λαμβάνετε επίσης υπόψη σας και τυχόν πιο αυστηρές εθνικές διατάξεις.

Απόσυρση



Οι φακοί μπαταρίας, οι μπαταρίες τα εξαρτήματα και οι συσκευασίες πρέπει να ανακυκλώνονται με τρόπο φιλικό προς το περιβάλλον.



Μην ρίχνετε τους φακούς μπαταρίας και τις μπαταρίες στα απορρίμματα του σπιτιού σας!

Μόνο για χώρες της ΕΕ:

Σύμφωνα με την Ευρωπαϊκή οδηγία 2012/19/ΕΕ σχετικά με τις παλιές ηλεκτρικές και ηλεκτρονικές συσκευές και τη μεταφορά της οδηγίας αυτής σε εθνικό δίκαιο οι άχρηστοι φακοί μπαταρίας και σύμφωνα με την Ευρωπαϊκή οδηγία 2006/66/ΕΚ οι χαλασμένες ή χρησιμοποιημένες μπαταρίες πρέπει να συλλέγονται ξεχωριστά, για να ανακυκλωθούν με τρόπο φιλικό προς το περιβάλλον.

Σε περίπτωση μη ενδεδειγμένης απόσυρσης οι ηλεκτρικές και ηλεκτρονικές συσκευές λόγω ενδοχόμενης παρουσίας επικίνδυνων ουσιών μπορούν να έχουν επιβλαβείς επιπτώσεις στο περιβάλλον και στην ανθρώπινη υγεία.

Επαναφορτιζόμενες μπαταρίες/Μπαταρίες:

Li-Ion:

Προσέξτε παρακαλώ τις υποδείξεις στην ενότητα Μεταφορά (βλέπε «Μεταφορά», Σελίδα 105).

Türkçe

Akülü fenerler için güvenlik talimatı



Bütün güvenlik talimatını ve uyarıları okuyun. Güvenlik talimatlarına ve uyarılara uyulmadığı takdirde elektrik çarpmasına, yangına ve/veya ciddi yaralanmalara neden olunabilir.
Bütün uyarıları ve talimat hükümlerini ileride kullanmak üzere saklayın.

- ▶ **Akülü feneri özenli kullanın.** Akülü fener çok fazla ısı üretir ve çevreden gelen soğutma havasına ihtiyaç duyar. Kapalı akülü fener kendini veya diğer nesnelere tutuşturabilir. Bunun sonucunda bir yangın meydana gelir.
- ▶ **Taşıma ve saklama için aküyü akülü fenerden çıkarın.** Işık anahtarı yanlışlıkla etkinleştirilirse aşırı ısınma ve yangın riski vardır.
- ▶ **0,1m Akülü fenerle aydınlatılan yüzey ve nesnelere arasındaki minimum mesafeyi her zaman koruyun.** Bu minimum mesafenin altına düşüldüğünde aydınlatılan nesnelere aşırı ölçüde ısınabilir.



DİKKAT! Işık hüzmesine uzun süre bakmayın. Optik ışın gözlerinize zarar verebilir.

- ▶ **Işık huzmesini insanlara veya hayvanlara doğrultmayın.** Işık huzmesi görüşü bozar ve gözlerle zarar verebilir.
- ▶ **Akülü fener otomatik olarak kapandıktan sonra ışık anahtarına basmaya devam etmeyin.** Aksi takdirde akü hasar görebilir. Akülü feneri tekrar açmadan önce akünün dolu olduğundan akülü fenerin soğuduğundan emin olun.
- ▶ **Akü hasar görürse veya usulüne aykırı kullanılırsa dışarı buhar sızabilir. Akü yanabilir veya patlayabilir.** Çalıştığınız yeri havalandırın ve şikayet olursa hekime başvurun. Akülerden çıkan buharlar nefes yollarını tahriş edebilir.
- ▶ **Yanlış kullanım veya hasarlı akü, yanıcı sıvının aküden dışarı sızmasına neden olabilir. Bu sıvı ile temas etmekten kaçının. Yanlışlıkla temas ederseniz temas eden yeri su ile yıkayın. Sıvı gözlerinize gelecek olursa hekime başvurun.** Dışarı sızan akü sıvısı cilt tahrişlerine ve yanmalara neden olabilir.
- ▶ **Çivi veya tornavida gibi sivri nesnelere veya dışarıdan kuvvet uygulama aküde hasara neden olabilir.** Akü içinde bir kısa devre oluşabilir ve akü yanabilir, duman çıkarabilir, patlayabilir veya aşırı ölçüde ısınabilir.

- ▶ **Kullanım dışındaki aküyü, kontaklar arasında köprüleme yapabilecek büro ataçları, madeni paralar, anahtarlar, çiviler, vidalar veya başka küçük metal nesnelere uzak tutun.** Akü kontakları arasındaki bir kısa devre yanmalara veya yangınları neden olabilir.
- ▶ **Aküyü açmayın.** Kısa devre tehlikesi vardır.



Aküyü sıcaktan, sürekli gelen güneş ışınından, ateşten, kirden, sudan ve nemden koruyun. Patlama ve kısa devre tehlikesi vardır.



- ▶ **Akülerini sadece üretici tarafından tavsiye edilen şarj cihazlarında şarj edin.** Bir akünün şarjına uygun olarak üretilmiş şarj cihazı başka bir akünün şarjı için kullanılırsa yangın tehlikesi ortaya çıkar.
- ▶ **Akü yalnızca üreticinin ürünlerinde veya POWER FOR ALL sisteminin ürünlerinde kullanın.** Ancak bu yolla akü tehlikeli zorlanmalara karşı korunur.



Akülü feneri, implantlara ve kalp pili veya insülin pompası gibi özel tıbbi cihazlara yaklaştırmayın. Akülü fenerin mıknatısı, implantların ve tıbbi cihazların fonksiyonlarını olumsuz yönde etkileyebilecek bir alan oluşturur.

- ▶ **Akülü feneri manyetik veri taşıyıcılarından ve manyetik açıdan hassas aletlerden uzak tutun.** Mıknatısın etkisi geri alınamayan veri kayıplarına neden olabilir.
- ▶ **Akülü feneri tespit mıknatısları yardımı ile başınızın üzerine sabitlemeyin.** Düşme durumunda yaralanma tehlikesi vardır.
- ▶ **Tespit mıknatısının akülü feneri sürekli olarak taşıyıp taşıyamayacağını kontrol edin.** Düşme durumunda yaralanma tehlikesi vardır.
- ▶ **Çalıştığınız yerde toz birikmemesine dikkat edin.** Tozlar kolayca alevlenebilir.
- ▶ **Akülü feneri çocukların kullanmasına izin vermeyin.** Çocuklar farkına varmadan kendilerinin veya başkalarının gözlerini kamaştırabilir.

Ürün ve performans açıklaması

Lütfen kullanma kılavuzunun ön kısmındaki resimlere dikkat edin.

Usulüne uygun kullanım

Akülü fener, ev ortamında taşınabilir, mekansal ve geçici olarak sınırlı aydınlatma için tasarlanmıştır. Akülü fener sadece gözlem altında çalışmaya uygundur. Akülü fenerin trafikte kullanılması yasaktır.

Harici USB cihazları, akülü fenerin USB Type-C® bağlantısı^{a)} üzerinden şarj edilebilir.

a) USB Type-C® ve USB-C®, USB Implementers Forum'un ticari markalarıdır.

Gösterilen bileşenler

Şekli gösterilen elemanların numaraları ile grafik sayfasındaki akülü fener resmindeki numaralar aynıdır.

- (1) Fener başı
 - (2) Tutamak
 - (3) USB tuşu
 - (4) Işık sıcaklığı tuşu
 - (5) Işık anahtarı
 - (6) Miknatıs
 - (7) Kanca
 - (8) Akülü fener üzerindeki akü şarj durumu göstergesi
 - (9) USB Type-C® çıkışı
 - (10) Akü^{a)}
 - (11) Akü çıkarma tuşu^{a)}
- a) **Şekli gösterilen veya tanımlanan aksesuar standart teslimat kapsamında değildir. Aksesuarın tümünü aksesuar programımızda bulabilirsiniz.**

Teknik veriler

Akülü fener	EasySpotLight 18V-400	
Malzeme numarası		3 603 JA1 200
Anma gerilimi	V =	18
Giriş gücü	W	4,5
Aydınlatma süresi, yak. ^{A)B)}	dak/Ah	310
Toplam ışık akısı, maks. ^{B)}	lm	400
Şarj sırasında önerilen ortam sıcaklığı	°C	0 ... +35
Çalışma ^{C)} ve depolama sırasında izin verilen ortam sıcaklığı	°C	-20 ... +50
Tavsiye edilen aküler		PBA 18V...W- ^{D)}
Tavsiye edilen şarj cihazları ^{E)}		AL 18... ^{D)}

USB girişi		USB Type-C®
- Çıkış gerilimi	V	5
- Çıkış akımı maks. ^{F)}	A	1

- A) Tam parlaklıkta (karartılmış modda kalan çalışma süresi olmadan)
- B) 20-25 °C'de akü **PBA 18V 2.0Ah** ile ölçülmüştür.
- C) <0 °C sıcaklıklarda sınırlı performans
- D) ve POWER FOR ALL sistemindeki aküler ve şarj cihazları
- E) Aşağıdaki şarj cihazları PBA aküsü ile uyumlu değildir: AL 1814 CV Professional, AL 1820 CV Professional, AL 1860 CV Professional, AL 2215 CV Professional
- F) Gerçek çıkış akımı bağlanmış olan USB cihazına ve güç gereksinimine bağlıdır. Aydınlatılan nesnelerin renkleri bozulmuş olarak görünebilir.

Akü

Bosch akü olmadan da akülü fenerleri satmaktadır. Akülü fenerinizin teslimat kapsamına şarj edilebilir bir akünün dahil olup olmadığını ambalajından görebilirsiniz.

Akünün şarj edilmesi

► **Sadece teknik veriler bölümünde belirtilen şarj cihazlarını kullanın.** Sadece bu şarj cihazları akülü lambanızda kullanılan lityum iyon akülere uygundur.

Not: Lityum iyon aküler, uluslararası nakliye kurallarına uygun olarak kısmi şarjlı olarak teslim edilmektedir. Aküden tam performansı elde edebilmek için ilk kullanımdan önce aküyü tam olarak şarj edin.

Akünün yerleştirilmesi

Şarj edilmiş aküyü hissedilir biçimde kavrama yapıncaya kadar akü yuvasının içine doğru itin.

Akünün çıkarılması

Aküyü çıkarmak için kilit açma tuşuna basın ve aküyü çekerek çıkartın. **Bunu yaparken güç kullanmayın.**

Akülü fener üzerindeki akü şarj durumu göstergesi

Aşağıdaki bilgiler görüntülenir:

LED	Anlamı
Sürekli ışık 3× yeşil	Şarj durumu ≈ %75–100
Sürekli ışık 2× yeşil	Şarj durumu ≈ %40–75
Sürekli ışık 1× yeşil	Şarj durumu ≈ %15–40
Dış LED yanıp sönen ışık	Şarj durumu ≈ %0–15
Merkezi LED yanıp sönen ışık	Akülü fener arızası Bosch müşteri hizmetleriyle iletişime geçin.
Tüm LED'lerde yanıp sönen ışık	Akü veya akülü fener çalışma sıcaklığı aralığının dışında Akünün ve akülü fenerin soğumasını bekleyin.

Aküde akü şarj durumu göstergesi

Not: Her akü tipinin şarj seviyesi göstergesi yoktur.

Akü şarj durumu göstergesinin LED'i aküdeki şarj durumunu gösterir. Güvenlikle ilgili nedenlerden dolayı şarj seviyesi yalnızca akülü fener kapalı durumdayken sorgulanabilir. Şarj durumunu görüntülemek için akü üzerindeki şarj seviyesi gösterge butonuna basın. Bu durum, akü çıkarılmış haldeyken de mümkündür.

Aküdeki LED	Şarj durumu
Sürekli ışık 4 × yeşil	≈ % 75–100
Sürekli ışık 3 × yeşil	≈ % 50–75
Sürekli ışık 2 × yeşil	≈ % 25–50
Sürekli ışık 1 × yeşil	≈ % 5–25
Yanıp sönen ışık 1 × yeşil	≈ % 0–5

Akünün optimum verimle kullanılmasına ilişkin açıklamalar

Aküyü nemden ve sudan koruyun.

Aküyü sadece –20 °C ile 50 °C arasındaki bir sıcaklıkta saklayın. Örneğin yaz aylarında aküyü otomobil içerisinde bırakmayın.

Şarj işleminden sonra çok kısa süre çalışabiliyorsa akü ömrünü tamamlamış ve değiştirilmesi gerekiyor demektir.

Tasfiye konusundaki talimat hükümlerine uyun.

İşletim

Çalıştırma

Akülü fener, akü takıldığında çalışmaya hazırdır.

Akülü fenerin yerleştirilmesi ve hizalanması (bkz. resim A)

Fener başını (1) dışarı katlayın ve akülü feneri yerleştirin. Sabit bir stand ve ısıya duyarlı ve yanıcı nesnelere yeterli mesafe sağlayın.

Fener başı (1) döndürülebilir ve çeşitli konumlara yatırılabilir.

Açma/kapama, parlaklığı ve ışık sıcaklığını ayarlama

Işık anahtarı (5)	Fonksiyon
1× tıklama	Akülü feneri açın, düşük parlaklık
2× tıklama	Akülü feneri açın, orta parlaklık
3× tıklama	Akülü fenerin açılması, tam parlaklık
4× tıklama	Akülü fenerin kapatılması
uzun süreli tıklama	Akülü fenerin kapatılması
Işık sıcaklığı tuşu (4)	Işık sıcaklığı
1× tıklama	sıcak beyaz
2× tıklama	soğuk beyaz

Enerjiden tasarruf etmek için akülü feneri sadece kullanırken açın.

Sıcaklığa bağlı aşırı zorlanma emniyeti

İzin verilen işletim sıcaklığının aşılması halinde akülü fener kendiliğinden kapanır. Kullanmaya devam etmeden önce akülü fenerin soğumasını bekleyin.

Çalışırken dikkat edilecek hususlar

Akülü feneri tutamaktan (2) tutarak taşıyın.

Fener başı (1) çalışma sırasında ısınır. Akülü feneri ışığı hizalamadan veya taşımadan önce soğumasını bekleyin.

Açık durumdaki akülü feneri kontrolünüz dışında bırakıp gitmeyin.

Akülü fener, boş akü nedeniyle kapanmadan kısa bir süre önce 3× yanıp söner.

Akülü fenerin sabitlenmesi

Akülü feneri uygun nesnelere sabitlemek için kanca (7) ve mıknatısları (6) kullanabilirsiniz.

Konumun sabitliğini ve ısıya duyarlı ve yanıcı nesnelere yeterli mesafede olup olmadığını her zaman kontrol edin.

Hassas yüzeylerin çizilmesini önleyin.

Harici USB cihazlarının şarjı (bkz. resim B)

► **Harici USB cihazınızın akülü feneri üzerindeki USB Type-C® girişi üzerinden şarj edilebildiğinden emin olun. Bu konuda "Teknik veriler" bölümünde belirtilenlere uyun.**

USB cihazınızın şarj kablosunu USB Type-C® çıkışına (9) bağlayın. Şarj işlemini başlatmak için akülü fener üzerindeki USB tuşuna (3) basın.

Dolu bir akü tespit edilmez şarj işlemi sonlandırılır. Harici USB cihazının aküsünü korumak için şarj kablosunu USB Type-C® çıkışından (9) çıkarın.

Bakım ve servis

Bakım ve temizlik

► **Taşıma ve saklama için aküyü akülü fenerden çıkarın.** Işık anahtarını yanlışlıkla etkinleştirilirse aşırı ısınma ve yangın riski vardır.

Akülü fener bakım gerektirmez ve değiştirilecek veya bakımı yapılacak herhangi bir parça içermez.

Akülü fenerin plastik diskini, hasarlardan kaçınmak için sadece kuru ve yumuşak bir bezle temizleyin. Deterjan veya çözücü madde kullanmayın.

Işık kaynağı arıza yaptığında akülü fener komple değiştirilmelidir.

Müşteri servisi ve uygulama danışmanlığı

Müşteri servisleri ürününüzün onarım ve bakımı ile yedek parçalarına ait sorularınızı yanıtlar. Tehlike işaretlerini ve yedek parçalara ait bilgileri şu sayfada da bulabilirsiniz: www.bosch-pt.com

Bosch uygulama danışma ekibi ürünlerimiz ve aksesuarları hakkındaki sorularınızda sizlere memnuniyetle yardımcı olur.

Bütün başvuru ve yedek parça siparişlerinizde ürünün tip etiketi üzerindeki 10 haneli malzeme numarasını mutlaka belirtin.

Türkiye

Marmara Elektrikli El Aletleri Servis Hizmetleri Sanayi ve Ticaret Ltd. Şti.

Tersane cd. Zencefil Sok.No:6 Karaköy

Beyoğlu / İstanbul

Tel.: +90 212 2974320

114 | Türkçe

Fax: +90 212 2507200

E-mail: info@marmarabps.com

Bağrıaçıklar Oto Elektrik

Motorlu Sanayi Çarşısı Doğruer Sk. No:9

Selçuklu / Konya

Tel.: +90 332 2354576

Tel.: +90 332 2331952

Fax: +90 332 2363492

E-mail: bagriaciklarotoelektrik@gmail.com

Akgül Motor Bobinaj San. Ve Tic. Ltd. Şti

Alaaddinbey Mahallesi 637. Sokak No:48/C

Nilüfer / Bursa

Tel.: +90 224 443 54 24

Fax: +90 224 271 00 86

E-mail: info@akgulbobinaj.com

Ankaralı Elektrik

Eski Sanayi Bölgesi 3. Cad. No: 43

Kocasinan / KAYSERİ

Tel.: +90 352 3364216

Tel.: +90 352 3206241

Fax: +90 352 3206242

E-mail: gunay@ankarali.com.tr

Asal Bobinaj

Eski Sanayi Sitesi Barbaros Cad. No: 24/C

Canik / Samsun

Tel.: +90 362 2289090

Fax: +90 362 2289090

E-mail: bpsasalbobinaj@hotmail.com

Aygem Elektrik Makine Sanayi ve Tic. Ltd. Şti.

10021 Sok. No: 11 AOSB

Çiğli / İzmir

Tel.: +90 232 3768074

Fax: +90 232 3768075

E-mail: boschservis@aygem.com.tr

Bakırçioğlu Elektrik Makine Hırdavat İnşaat Nakliyat Sanayi ve Ticaret Ltd. Şti.

Karaağaç Mah. Sümerbank Cad. No:18/4

Merkez / Erzincan

Tel.: +90 446 2230959

Fax: +90 446 2240132

E-mail: bilgi@korfezelektrik.com.tr

Bosch Sanayi ve Ticaret A.Ş.

Elektrikli El Aletleri

Aydınevler Mah. İnönü Cad. No: 20

Küçükyalı Ofis Park A Blok

34854 Maltepe-İstanbul

Tel.: 444 80 10

Fax: +90 216 432 00 82

E-mail: iletisim@bosch.com.tr

www.bosch.com.tr

Bulsan Elektrik

İstanbul Cad. Devrez Sok. İstanbul Çarşısı

No: 48/29 İskitler

Ulus / Ankara

Tel.: +90 312 3415142

Tel.: +90 312 3410302

Fax: +90 312 3410203

E-mail: bulsanbobinaj@gmail.com

Çözüm Bobinaj

Küsget San.Sit.A Blok 11Nolu Cd.No:49/A

Şehitkamil/Gaziantep

Tel.: +90 342 2351507

Fax: +90 342 2351508

E-mail: cozumbobinaj2@hotmail.com

Onarım Bobinaj

Raif Paşa Caddesi Çay Mahallesi No:67

İskenderun / HATAY

Tel.: +90 326 613 75 46

E-mail: onarim_bobinaj31@mynet.com

Faz Makine Bobinaj

Cumhuriyet Mah. Sanayi Sitesi Motor

İşleri Bölümü 663 Sk. No:18

Murat Paşa / Antalya

Tel.: +90 242 3465876

Tel.: +90 242 3462885

Fax: +90 242 3341980

E-mail: info@fazmakina.com.tr

Günşah Otomotiv Elektrik Endüstriyel Yapı Malzemeleri San ve Tic. Ltd. Şti
Beylikdüzü Sanayi Sit. No: 210
Beylikdüzü / İstanbul
Tel.: +90 212 8720066
Fax: +90 212 8724111
E-mail: gusahaelektrik@ttmail.com

Sezmen Bobinaj Elektrikli El Aletleri İmalatı San ve Tic. Ltd. Şti.
Ege İş Merkezi 1201/4 Sok. No: 4/B
Yenişehir / İzmir
Tel.: +90 232 4571465
Tel.: +90 232 4584480
Fax: +90 232 4573719
E-mail: info@sezmenbobinaj.com.tr

Üstündağ Bobinaj ve Soğutma Sanayi
Nusretiye Mah. Boyacılar Aralığı No: 9
Çorlu / Tekirdağ
Tel.: +90 282 6512884
Fax: +90 282 6521966
E-mail: info@ustundagsogutma.com
IŞIKLAR ELEKTRİK BOBİNAJ
Karasoku Mahallesi 28028. Sokak No:20/A
Merkez / ADANA
Tel.: +90 322 359 97 10 - 352 13 79
Fax: +90 322 359 13 23
E-mail: isiklar@isiklarelektrik.com

Diğer servis adreslerini şurada bulabilirsiniz:

www.bosch-pt.com/serviceaddresses

Nakliye

Önerilen Lityum İyon aküler tehlikeli madde taşıma yönetmeliği hükümlerine tabidir. Aküler başka bir yükümlülük olmaksızın kullanıcı tarafından caddeler üzerinde taşınabilir. Üçüncü kişiler ile yollanma durumunda (örneğin hava yolu ile veya nakliye şirketleri ile) paketleme ve etiketlemeye ilişkin özel hükümlere uyulmalıdır. Gönderi paketlenirken bir tehlikeli madde uzmanından yardım alınmalıdır.

Akülerini sadece ve ancak gövdelerinde hasar yoksa gönderin. Açık kontakları kapatın ve aküyü ambalaj içinde hareket etmeyecek biçimde paketleyin. Lütfen olası ek ulusal yönetmelik hükümlerine de uyun.

İmha

Akülü fenerler, aküler, aksesuar ve ambalaj malzemesi çevre dostu tasfiye amacıyla yeniden kazanım merkezine gönderilmelidir.



Akülü feneri ve aküleri/pilleri evsel çöplerin içine atmayın!

Sadece AB ülkeleri için:

Atık elektrikli ve elektronik cihazlara ilişkin 2012/19/EU sayılı Avrupa yönetmeliği ve ulusal hukuktaki uygulaması uyarınca, kullanım ömrünü tamamlamış akülü fenerler ve 2006/66/EC sayılı Avrupa yönetmeliği uyarınca arızalı veya kullanım ömrünü tamamlamış aküler/piller ayrı ayrı toplanmalı ve çevre kurallarına uygun şekilde imha edilmek üzere bir geri dönüşüm merkezine gönderilmelidir.

Atık elektrikli ve elektronik ekipmanlar uygun şekilde imha edilmezse olası tehlikeli maddelerin varlığı nedeniyle çevre ve insan sağlığı üzerinde zararlı etkileri olabilir.

Aküler/bataryalar:**Lityum iyon:**

Lütfen nakliye bölümündeki talimata uyun (Bakınız „Nakliye“, Sayfa 116).

Polski**Wskazówki dotyczące bezpieczeństwa pracy z lampami akumulatorowymi**

Należy przeczytać wszystkie wskazówki dotyczące bezpieczeństwa i zalecenia. Nieprzestrzeganie wskazówek dotyczących bezpieczeństwa i zaleceń może doprowadzić do porażenia prądem elektrycznym, pożaru i/lub poważnych obrażeń ciała.

Należy starannie przechowywać wszystkie wskazówki dotyczące bezpieczeństwa i zalecenia dla dalszego zastosowania.

- ▶ **Z lampą akumulatorową należy obchodzić się ostrożnie.** Lampa akumulatorowa silnie się nagrzewa i wymaga chłodzenia powietrzem z otoczenia. Przykrycie lampy

akumulatorowej może spowodować zapalenie się lampy lub innych przedmiotów. Może to doprowadzić do pożaru.

- ▶ **Przed planowanym transportem lub przechowywaniem należy wyjąć akumulator z lampy akumulatorowej.** W przypadku niezamierzonego naciśnięcia włącznika światła istnieje niebezpieczeństwo przegrzania i spowodowania pożaru.

 **Należy zachować minimalną odległość lampy akumulatorowej od oświetlanych powierzchni i przedmiotów.** Przy zbyt bliskiej odległości oświetlane obiekty mogą ulec przegrzaniu.



UWAGA! Nie należy spoglądać przez dłuższy czas w strumień światła. Promieniowanie optyczne może być szkodliwe dla wzroku.

- ▶ **Nie kierować światła na osoby ani zwierzęta.** Światło upośledza widzenie i może być szkodliwe dla oczu.
- ▶ **Po automatycznym wyłączeniu się lampy akumulatorowej nie należy ponownie naciskać włącznika światła.** Akumulator może ulec uszkodzeniu. Przed ponownym włączeniem lampy akumulatorowej należy upewnić się, że akumulator jest naładowany, a lampa chłodna.
- ▶ **W razie uszkodzenia akumulatora lub stosowania go niezgodnie z przeznaczeniem może dojść do wystąpienia oparów. Akumulator może się zapalić lub wybuchnąć.** Należy zadbać o dopływ świeżego powietrza, a w przypadku wystąpienia dolegliwości skontaktować się z lekarzem. Opary mogą podrażnić drogi oddechowe.
- ▶ **W przypadku nieprawidłowej obsługi lub uszkodzenia akumulatora może dojść do wycieku palnego elektrolitu z akumulatora. Należy unikać kontaktu z nim, a w przypadku niezamierzonego zetknięcia się z elektrolitem, należy umyć dane miejsce wodą. Jeżeli ciecz dostała się do oczu, należy dodatkowo skonsultować się z lekarzem.** Elektrolit może doprowadzić do podrażnienia skóry lub oparzeń.
- ▶ **Ostre przedmioty, takie jak gwoździe lub śrubokręt, a także działanie sił zewnętrznych mogą spowodować uszkodzenie akumulatora.** Może wówczas dojść do zwarcia wewnętrznego akumulatora i do jego przepalenia, eksplozji lub przegrzania.
- ▶ **Nieużywany akumulator należy trzymać z dala od spinaczy, monet, kluczy, gwoździ, śrub lub innych małych przedmiotów metalowych, które mogłyby spowodować zmostkowanie styków.** Zwarcie pomiędzy stykami akumulatora może spowodować oparzenia lub pożar.
- ▶ **Nie otwierać akumulatora.** Istnieje niebezpieczeństwo zwarcia.



Akumulator należy chronić przed wysokimi temperaturami, np. przed stałym nasłonecznieniem, przed ogniem, zanieczyszczeniami, wodą i wilgocią. Istnieje zagrożenie zwarcia i wybuchu.

- ▶ **Akumulatory należy ładować wyłącznie w ładowarkach zalecanych przez producenta.** Ładowanie akumulatorów innych, niż te, które zostały dla danej ładowarki przewidziane, może spowodować zagrożenie pożarowe.
- ▶ **Akumulator należy stosować wyłącznie w urządzeniach producenta lub w urządzeniach systemu POWER FOR ALL.** Tylko w ten sposób można ochronić akumulator przed niebezpiecznym dla niego przeciążeniem.



Nie należy umieszczać lampy akumulatorowej w pobliżu implantów oraz innych urządzeń medycznych, np. rozrusznika serca lub pompy insulinowej. Magnes lampy akumulatorowej wytwarza pole, które może zakłócić działanie implantów i urządzeń medycznych.

- ▶ **Lampę akumulatorową należy przechowywać z dala od magnetycznych nośników danych oraz urządzeń wrażliwych magnetycznie.** Pod wpływem działania magnesu może dojść do nieodwracalnej utraty danych.
- ▶ **Nie wolno mocować lampy akumulatorowej za pomocą magnesów w pozycji odwróconej („do góry nogami”).** Spadając, urządzenie może spowodować obrażenia.
- ▶ **Należy skontrolować, czy magnes trzyma lampę akumulatorową w sposób wystarzcający i trwały.** Spadając, urządzenie może spowodować obrażenia.
- ▶ **Należy unikać gromadzenia się pyłu na stanowisku pracy.** Pyły mogą się z łatwością zapalić.
- ▶ **Nie wolno zezwalać dzieciom na użytkowanie lampy akumulatorowej.** Dzieci mogą niechcący oślepić siebie lub osoby trzecie.

Opis produktu i jego zastosowania

Proszę zwrócić uwagę na rysunki zamieszczone na początku instrukcji obsługi.

Użycie zgodne z przeznaczeniem

Przenośna lampa akumulatorowa jest przeznaczona do pracy w warunkach domowych; służy do oświetlania ograniczonych fragmentów przestrzeni w ograniczonym czasie. Lampy akumulatorowej można używać wyłącznie pod nadzorem. Lampa akumulatorowa nie posiada atestu pozwalającego na użytkowanie jej w ruchu drogowym.

Przez złącze USB Type-C^(a) lampy akumulatorowej można ładować zewnętrzne urządzenia USB.

a) USB Type-C® i USB-C® są znakami towarowymi USB Implementers Forum.

Przedstawione graficznie komponenty

Numeracja elementów lampy odnosi się do przedstawionych na stronach graficznych szkiców lampy akumulatorowej.

- (1) Głowica lampy
 - (2) Uchwyt
 - (3) Przycisk USB
 - (4) Przycisk temperatury barwowej światła
 - (5) Włącznik światła
 - (6) Magnes
 - (7) Hak
 - (8) Wskaźnik stanu naładowania akumulatora znajdujący się na lampie akumulatorowej
 - (9) Wyjście USB Type-C®
 - (10) Akumulator^{a)}
 - (11) Przycisk odblokowujący akumulator^{a)}
- a) **Osprzęt ukazany na rysunkach lub opisany w instrukcji użytkowania nie wchodzi w standardowy zakres dostawy. Kompletny asortyment wyposażenia dodatkowego można znaleźć w naszym katalogu osprzętu.**

Dane techniczne

Lampa akumulatorowa	EasySpotLight 18V-400	
Numer katalogowy		3 603 JA1 200
Napięcie znamionowe	V =	18
Moc nominalna	W	4,5
Czas świecenia, ok. ^{A)B)}	min/Ah	310
Całkowity strumień świetlny, maks. ^{B)}	lm	400
Zalecana temperatura otoczenia podczas ładowania	°C	0 ... +35
Dopuszczalna temperatura otoczenia podczas pracy ^{C)} i podczas przechowywania	°C	-20 ... +50

Lampa akumulatorowa **EasySpotLight 18V-400**

Zalecane akumulatory		PBA 18V...W- ^{D)}
Zalecane ładowarki ^{E)}		AL 18... ^{D)}
Złącze USB		USB Type-C®
- napięcie wyjściowe	V	5
- prąd wyjściowy, maks. ^{F)}	A	1

- A) przy najwyższej jasności (bez końcowego czasu pracy w trybie ściemnienia)
 B) Pomiar wykonany przy temperaturze 20–25 °C z akumulatorem **PBA 18V 2.0Ah**.
 C) Ograniczona wydajność w przypadku temperatur <0 °C.
 D) Oraz akumulatory i ładowarki systemu POWER FOR ALL
 E) Następujące ładowarki nie są kompatybilne z akumulatorem PBA: AL 1814 CV Professional, AL 1820 CV Professional, AL 1860 CV Professional, AL 2215 CV Professional
 F) Rzeczywisty prąd wyjściowy uzależniony jest od podłączonego urządzenia USB i jego zapotrzebowania na energię.

Możliwe jest zafalszowanie odwzorowania kolorów oświetlanych obiektów.

Akumulator

Bosch sprzedaje lampy akumulatorowe także w wersji bez akumulatora. Informacja o tym, czy w zakresie dostawy lampy akumulatorowej wchodzi akumulator, znajduje się na opakowaniu.

Ładowanie akumulatora

► **Należy stosować wyłącznie ładowarki wyszczególnione w danych technicznych.**

Tylko te ładowarki są odpowiednie do ładowania akumulatora litowo-jonowego zastosowanego w lampie akumulatorowej.

Wskazówka: Ze względu na międzynarodowe przepisy transportowe w momencie dostawy akumulatory litowo-jonowe są częściowo naładowane. Aby zagwarantować wykorzystanie najwyższej wydajności akumulatora, należy przed pierwszym użyciem całkowicie naładować akumulator.

Wkładanie akumulatora

Wsunąć naładowany akumulator w uchwyt akumulatora aż do wyczuwalnego zablokowania.

Wymowanie akumulatora

W celu wyjęcia akumulatora nacisnąć przycisk odblokowujący i wyjąć akumulator. **Nie należy przy tym używać siły.**

Wskaźnik stanu naładowania akumulatora znajdujący się na lampie akumulatorowej

Wyświetlane są następujące informacje:

Wskaźnik LED	Znaczenie
Światło ciągłe, 3 zielone diody LED	Stan naładowania \approx 75–100%
Światło ciągłe, 2 zielone diody LED	Stan naładowania \approx 40–75%
Światło ciągłe, 1 zielona dioda LED	Stan naładowania \approx 15–40%
Światło migające, zewnętrzna dioda LED	Stan naładowania \approx 0–15%
Światło migające, środkowa dioda LED	Błąd lampy akumulatorowej Skontaktować się z serwisem Bosch .
Światło migające, wszystkie diody LED	Akumulator lub lampa akumulatorowa znajdują się poza dopuszczalnym zakresem temperatur pracy Pozostawić akumulator i lampę akumulatorową do wystygnięcia.

Wskaźnik stanu naładowania akumulatora znajdujący się na akumulatorze

Wskazówka: Nie każdy typ akumulatora jest wyposażony we wskaźnik stanu naładowania.

Diody LED wskaźnika stanu naładowania akumulatora znajdującego się na akumulatorze pokazują stan jego naładowania. Ze względów bezpieczeństwa stan naładowania akumulatora można skontrolować tylko przy wyłączonej lampie akumulatorowej.

Nacisnąć przycisk wskaźnika stanu naładowania znajdującego się na akumulatorze, aby pojawiło się wskazanie stanu naładowania. Można to zrobić także po wyjęciu akumulatora.

Wskaźnik LED na akumulatorze	Stan naładowania
Światło ciągłe, 4 zielone diody	\approx 75–100%
Światło ciągłe, 3 zielone diody	\approx 50–75%
Światło ciągłe, 2 zielone diody	\approx 25–50%

Wskaźnik LED na akumulatorze	Stan naładowania
Światło ciągłe, 1 zielona dioda	≈ 5–25%
Światło migające, 1 zielona dioda	≈ 0–5%

Wskazówki dotyczące właściwego postępowania z akumulatorem

Akumulator należy chronić przed wilgocią i wodą.

Akumulator należy przechowywać wyłącznie w temperaturze od -20°C do 50°C . Nie wolno pozostawiać akumulatora, np. latem, w samochodzie.

Zdecydowanie krótszy czas pracy po ładowaniu wskazuje na zużycie akumulatora i konieczność wymiany na nowy.

Przestrzegać wskazówek dotyczących utylizacji odpadów.

Praca

Uruchamianie

Po włożeniu akumulatora lampa akumulatorowa jest gotowa do pracy.

Ustawianie i wybór pozycji pracy lampy akumulatorowej (zob. rys. A)

Rzeczy głowicę lampy **(1)** i wybrać pozycję pracy lampy akumulatorowej. Zwrócić uwagę na stabilność i wystarczającą odległość od przedmiotów wrażliwych na ciepło oraz łatwopalnych.

Głowicę lampy **(1)** można obracać i nachylać, ustawiając ją w różnych pozycjach.

Włączanie/wyłączanie oraz ustawianie jasności i temperatury barwowej światła

Włącznik światła (5)	Funkcja
Nacisnąć 1 ×	Włączenie lampy akumulatorowej, niska jasność
Nacisnąć 2 ×	Włączenie lampy akumulatorowej, średnia jasność
Nacisnąć 3 ×	Włączenie lampy akumulatorowej, najwyższa jasność
Nacisnąć 4 ×	Wyłączenie lampy akumulatorowej
Nacisnąć i przytrzymać	Wyłączenie lampy akumulatorowej
Przycisk temperatury barwowej światła (4)	Temperatura barwowa światła
Nacisnąć 1 ×	ciepła biel
Nacisnąć 2 ×	zimna biel

Termiczny wyłącznik przeciążeniowy

W przypadku przekroczenia dopuszczalnej temperatury pracy lampa akumulatorowa wyłącza się. Aby dalej używać lampy akumulatorowej, należy ją pozostawić do ostygnięcia.

Wskazówki dotyczące pracy

Lampę akumulatorową należy przenosić, trzymając ją za uchwyt **(2)**.

Główka lampy **(1)** nagrzewa się podczas pracy. Pozostawić lampę akumulatorową do ostygnięcia przed zmianą jej pozycji lub transportem.

Włączonej lampy akumulatorowej nie wolno pozostawiać bez nadzoru.

Na krótko przed tym, zanim lampa akumulatorowa wyłączy się z powodu rozładowanego akumulatora, zamiga trzykrotnie.

Zamocowanie lampy akumulatorowej

Za pomocą haka **(7)** i magnesów **(6)** można zamocować lampę akumulatorową na odpowiednich do tego celu przedmiotach.

W każdym przypadku należy sprawdzić stabilność pozycji oraz zapewnić właściwą odległość od przedmiotów wrażliwych na ciepło oraz łatwopalnych.

Uważać, aby nie zarysować delikatnych powierzchni.

Ładowanie zewnętrznych urządzeń USB (zob. rys. B)

- ▶ **Upewnić się, że zewnętrzne urządzenie USB może być ładowane przez złącze USB Type-C® lampy akumulatorowej. Należy przy tym kierować się danymi zawartymi w rozdziale „Dane techniczne”.**

Połącz przewód ładowania swojego urządzenia USB do wyjścia USB Type-C® **(9)**. Naciśnij przycisk USB **(3)** lampy akumulatorowej, aby rozpocząć proces ładowania.

Proces ładowania zostanie zakończony, gdy zostanie wykryte naładowanie akumulatora do pełna. Wyjmij przewód ładowania z wyjścia USB Type-C® **(9)** w celu ochrony akumulatora zewnętrznego urządzenia USB.

Konserwacja i serwis

Konserwacja i czyszczenie

- ▶ **Przed planowanym transportem lub przechowywaniem należy wyjąć akumulator z lampy akumulatorowej.** W przypadku niezamierzonego naciśnięcia wyłącznika światła istnieje niebezpieczeństwo przegrzania i spowodowania pożaru.

Lampa akumulatorowa jest bezobsługowa i nie zawiera żadnych części wymagających wymiany lub konserwacji.

Plastikową szybkę lampy akumulatorowej należy czyścić za pomocą miękkiej i suchej szmatki, aby zapobiec uszkodzeniom. Nie stosować żadnych środków czyszczących lub rozpuszczalników.

W przypadku uszkodzenia źródła światła należy wymienić całą lampę akumulatorową.

Obsługa klienta oraz doradztwo dotyczące użytkowania

Ze wszystkimi pytaniami, dotyczącymi naprawy i konserwacji nabytego produktu oraz dostępu do części zamiennych, prosimy zwracać się do punktów obsługi klienta. Rysunki techniczne oraz informacje o częściach zamiennych można znaleźć pod adresem:

www.bosch-pt.com

Nasz zespół doradztwa dotyczącego użytkowania odpowie na wszystkie pytania związane z produktami firmy Bosch oraz ich osprzętem.

Przy wszystkich zgłoszeniach oraz zamówieniach części zamiennych konieczne jest podanie 10-cyfrowego numeru katalogowego, znajdującego się na tabliczce znamionowej produktu.

Polska

Robert Bosch Sp. z o.o.

Serwis Elektronarzędzi

Ul. Jutrzenki 102/104

02-230 Warszawa

Na www.serwisbosch.com znajdują Państwo wszystkie szczegóły dotyczące usług serwisowych online.

Tel.: 22 7154450

Faks: 22 7154440

E-Mail: bsc@pl.bosch.com

www.bosch-pt.pl

Pozostałe adresy serwisów znajdują się na stronie:

www.bosch-pt.com/serviceaddresses

Transport

Zalecane akumulatory litowo-jonowe podlegają wymaganiom przepisów dotyczących towarów niebezpiecznych. Akumulatory mogą być transportowane drogą lądową przez użytkownika, bez konieczności spełnienia jakichkolwiek dalszych warunków.

W przypadku przesyłki przez osoby trzecie (np. transport drogą powietrzną lub za pośrednictwem firmy spedycyjnej) należy dostosować się do szczególnych wymogów dotyczących opakowania i oznakowania towaru. W takim wypadku podczas przygotowywania towaru do wysyłki należy skonsultować się z ekspertem ds. towarów niebezpiecznych.

Akumulatory można wysyłać tylko wówczas, gdy ich obudowa nie jest uszkodzona. Odsłonięte styki należy zakleić, a akumulator zapakować w taki sposób, aby nie mógł on się poruszać (przesuwać) w opakowaniu. Należy wziąć też pod uwagę ewentualne inne przepisy prawa krajowego.

Utylizacja odpadów



Lampy akumulatorowe, akumulatory, osprzęt i opakowanie należy oddać do powtórnego przetworzenia zgodnego z obowiązującymi przepisami w zakresie ochrony środowiska.



Lamp akumulatorowych i akumulatorów/baterii nie wolno wyrzucać do odpadów domowych!

Tylko dla krajów UE:

Zgodnie z europejską dyrektywą 2012/19/UE w sprawie zużytego sprzętu elektrycznego i elektronicznego oraz jej transpozycją do prawa krajowego niezdatne do użytku lampy akumulatorowe, a zgodnie z europejską dyrektywą 2006/66/WE uszkodzone lub zużyte akumulatory/baterie należy zbierać osobno i doprowadzić do ponownego użycia zgodnie z obowiązującymi przepisami ochrony środowiska.

W przypadku nieprawidłowej utylizacji zużyty sprzęt elektryczny i elektroniczny może mieć szkodliwe skutki dla środowiska i zdrowia ludzkiego, wynikające z potencjalnej obecności substancji niebezpiecznych.

Akumulatory/baterie:

Li-Ion:

Prosimy postępować zgodnie ze wskazówkami umieszczonymi w rozdziale Transport (zob. „Transport”, Strona 125).

Čeština

Bezpečnostní upozornění pro akumulátorové svítidly



Přečtěte si všechna bezpečnostní upozornění a všechny pokyny.

Nedodržování bezpečnostních upozornění a pokynů může mít za následek úraz elektrickým proudem, požár a/nebo těžká poranění.

Všechna bezpečnostní upozornění a pokyny do budoucna uschovejte.

► **S akumulátorovou svítilnou zacházejte opatrně.** Akumulátorová svítilna se silně zahřívá a potřebuje chladicí vzduch z okolí. Zakrytá akumulátorová svítilna může sebe nebo jiné předměty zapálit. Může dojít k požáru.

► **Při přepravě a uskladnění vyjměte ze svítilny akumulátor.** Při neúmyslném stisknutí spínače světla hrozí nebezpečí přehřátí a požáru.

 **0.1m Dodržujte minimální vzdálenost akumulátorové svítilny od všech osvětlovaných povrchů a předmětů.** Při nedodržení této vzdálenosti se mohou osvětlené předměty přehřívát.



POZOR! Nedívejte se delší dobu do světelného paprsku. Optické záření může být škodlivé pro oči.

► **Nemířte světelný paprsek na osoby nebo zvířata.** Světelný paprsek má nepříznivý vliv na zrak a může poškodit oči.

► **Po automatickém vypnutí akumulátorové svítilny už netiskněte spínač světla.** Akumulátor se může poškodit. Než akumulátorovou svítilnu znovu zapnete, zajistěte, aby byl nabitý akumulátor a akumulátorová svítilna vychladla.

► **Při poškození a nesprávném použití akumulátoru mohou unikat výpary. Akumulátor může začít hořet nebo může vybuchnout.** Zajistěte přívod čerstvého vzduchu a při potížích vyhledejte lékaře. Výpary mohou dráždit dýchací cesty.

► **Při nesprávném použití nebo poškozeném akumulátoru může z akumulátoru vytéct hořlavá kapalina. Zabraňte kontaktu s ní. Při náhodném kontaktu opláchněte místo vodou. Pokud se kapalina dostane do očí, vyhledejte navíc lékaře.** Vytékající akumulátorová kapalina může způsobit podráždění pokožky nebo popáleniny.

► **Špičatými předměty, jako např. hřebíky nebo šroubováky, nebo působením vnější síly může dojít k poškození akumulátoru.** Uvnitř může dojít ke zkratu a akumulátor může začít hořet, může z něj unikat kouř, může vybuchnout nebo se přehřát.

► **Nepoužívaný akumulátor uchovávejte mimo kancelářské sponky, mince, klíče, hřebíky, šrouby nebo jiné drobné kovové předměty, které mohou způsobit přemostění kontaktů.** Zkrat mezi kontakty akumulátoru může mít za následek popáleniny nebo požár.

► **Neotvírejte akumulátor.** Hrozí nebezpečí zkratu.



Chraňte akumulátor před horkem, např. i před trvalým slunečním zářením, ohněm, nečistotami, vodou a vlhkostí. Hrozí nebezpečí výbuchu a zkratu.

- ▶ **Akumulátory nabíjejte pouze pomocí nabíječek, které jsou doporučené výrobcem.** U nabíječky, která je vhodná pro určitý druh akumulátorů, existuje nebezpečí požáru, pokud se bude používat s jinými akumulátory.
- ▶ **Akumulátor používejte pouze v produktech výrobce nebo produktech systému POWER FOR ALL.** Jen tak bude akumulátor chráněn před nebezpečným přetížením.



Nedávejte akumulátorovou svítilnu do blízkosti implantátů a jiných lékařských přístrojů, např. kardiostimulátoru nebo inzulinové pumpy. Magnet akumulátorové svítilny vytváří pole, které může negativně ovlivnit funkci implantátů a lékařských přístrojů.

- ▶ **Nedávejte akumulátorovou svítilnu do blízkosti magnetických datových nosičů a magneticky citlivých zařízení.** Působením magnetu může dojít k nevratným ztrátám dat.
- ▶ **Neupevňujte akumulátorovou svítilnu pomocí upevňovacího magnetu nad hlavou.** Kdyby spadla, hrozí nebezpečí poranění.
- ▶ **Zkontrolujte, zda je upevňovací magnet schopný akumulátorovou svítilnu trvale udržet.** Kdyby spadla, hrozí nebezpečí poranění.
- ▶ **Zabraňte hromadění prachu na pracovišti.** Prach se může lehce vznítit.
- ▶ **Nedovolte, aby akumulátorovou svítilnu používaly děti.** Děti mohou neúmyslně oslnit samy sebe nebo jiné osoby.

Popis výrobku a výkonu

Řiďte se obrázky v přední části návodu k obsluze.

Použití v souladu s určeným účelem

Akumulátorová svítilna je určená pro prostorové a časově omezené osvětlení v domovním prostředí. Akumulátorová svítilna je vhodná výhradně k provozu pod dohledem. Akumulátorová svítilna není schválena pro použití v silničním provozu.

Přes přípojku USB Type-C^(a) akumulátorové svítilny můžete nabíjet externí zařízení USB.

- a) USB Type-C[®] a USB-C[®] jsou chráněné značky organizace USB Implementers Forum.

Zobrazené součásti

Číslování zobrazených komponent se vztahuje na zobrazení akumulátorové svítilny na obrázkové straně.

- (1) Hlava svítilny
- (2) Držadlo
- (3) Tlačítko USB
- (4) Tlačítko teploty světla
- (5) Spínač světla
- (6) Magnet
- (7) Háček
- (8) Ukazatel stavu nabití akumulátoru svítilny
- (9) Výstup USB Type-C®
- (10) Akumulátor^{a)}
- (11) Odjišťovací tlačítko akumulátoru^{a)}

a) **Zobrazené nebo popsané příslušenství nepatří k standardnímu obsahu dodávky. Kompletní příslušenství naleznete v našem programu příslušenství.**

Technické údaje

Akumulátorová svítilna		EasySpotLight 18V-400
Číslo výrobku		3 603 JA1 200
Jmenovité napětí	V =	18
Jmenovitý příkon	W	4,5
Doba svícení cca ^{A)B)}	min/Ah	310
Celkový světelný tok max. ^{B)}	lm	400
Doporučená teplota prostředí při nabíjení	°C	0 až +35
Dovolená teplota prostředí při provozu ^{C)} a při skladování	°C	-20 ... +50
Doporučené akumulátory		PBA 18V...W- ^{D)}
Doporučené nabíječky ^{E)}		AL 18... ^{D)}
USB přípojka		USB Type-C®
- Výstupní napětí	V	5

– Výstupní proud max. ^{F)}	A	1
-------------------------------------	---	---

- A) Při plném jasu (bez zbývající doby chodu ve ztlumeném režimu)
 B) Měřeno při 20–25 °C s akumulátorem **PBA 18V 2.0Ah**.
 C) Omezený výkon při teplotách <0 °C.
 D) a akumulátory a nabíječky systému POWER FOR ALL
 E) Následující nabíječky nejsou kompatibilní s akumulátorem PBA: AL 1814 CV Professional, AL 1820 CV Professional, AL 1860 CV Professional, AL 2215 CV Professional
 F) Skutečný výstupní proud závisí na připojeném USB zařízení a jeho spotřebě proudu.
 Barvy osvětlených objektů mohou být zkreslené.

Akumulátor

Bosch prodává akumulátorové svítidly i bez akumulátoru. Na obale je uvedené, zda je součástí dodávky akumulátorové svítidlo akumulátor.

Nabíjení akumulátoru

- **Používejte pouze nabíječky uvedené v technických údajích.** Jen tyto nabíječky jsou přizpůsobené pro lithium-iontový akumulátor používaný s vaší akumulátorovou svítilnou.

Upozornění: Lithium-iontové akumulátory se na základě mezinárodních dopravních předpisů dodávají částečně nabitě. Aby byl zaručen plný výkon akumulátoru, před prvním použitím akumulátor úplně nabijte.

Nasazení akumulátoru

Vložte nabitý akumulátor do uchycení akumulátoru tak, aby citelně zaskočil.

Vyjmutí akumulátoru

Pro vyjmutí akumulátoru stiskněte odjišťovací tlačítko a vytáhněte akumulátor.
Nepoužívejte přitom násilí.

Ukazatel stavu nabití akumulátoru svítilny

Zobrazují se následující informace:

LED	Význam
Trvale svítí tři zelené	Stav nabití ≈ 75–100 %
Trvale svítí dvě zelené	Stav nabití ≈ 40–75 %

LED	Význam
Trvale svítí jedna zelená	Stav nabití ≈ 15–40 %
Bliká vnější LED	Stav nabití ≈ 0–15 %
Bliká prostřední LED	Chyba akumulátorové svítilny Kontaktujte servis Bosch .
Blikají všechny LED	Akumulátor nebo svítilna mimo rozsah provozní teploty Nechte akumulátor a svítilnu vychladnout.

Ukazatel stavu nabití akumulátoru na akumulátoru

Upozornění: Ne každý typ akumulátoru má ukazatel stavu nabití.

LED ukazatel indikuje stav nabití akumulátoru. Z bezpečnostních důvodů je zjištění stavu nabití možné pouze při vypnuté akumulátorové svítilně.

Pro zobrazení stavu nabití stiskněte tlačítko ukazatele na akumulátoru. Je to možné také při vyjmutém akumulátoru.

LED na akumulátoru	Stav nabití
Trvale svítí 4 zelené	≈ 75–100 %
Trvale svítí 3 zelené	≈ 50–75 %
Trvale svítí 2 zelené	≈ 25–50 %
Trvale svítí 1 zelená	≈ 5–25 %
Bliká 1 zelená	≈ 0–5 %

Upozornění pro optimální zacházení s akumulátorem

Akumulátor chraňte před vlhkostí a vodou.

Akumulátor skladujte pouze v teplotním rozmezí od –20 °C do 50 °C. Nenechávejte akumulátor ležet např. v létě v autě.

Výrazně kratší doba chodu po nabití ukazuje, že je akumulátor opotřebovaný a musí se vyměnit.

Dodržujte pokyny pro likvidaci.

Provoz

Uvedení do provozu

S nasazeným akumulátorem je svítilna připravena k provozu.

Instalace a vyrovnání akumulátorové svítliny (viz obrázek A)

Vyklopte hlavu svítliny (1) a nastavte správnou polohu akumulátorové svítliny. Dbejte na stabilní postavení a dostatečnou vzdálenost od tepelně citlivých a vznětlivých předmětů. Hlavu svítliny (1) lze otáčet a naklápět do různých poloh.

Zapnutí/vypnutí a nastavení jasu a teploty světla

Spínač světla (5)	Funkce
1× stisknout	Zapnutí akumulátorové svítliny, nízký jas
2× stisknout	Zapnutí akumulátorové svítliny, střední jas
3× stisknout	Zapnutí akumulátorové svítliny, plný jas
4× stisknout	Vypnutí akumulátorové svítliny
dlouze stisknout	Vypnutí akumulátorové svítliny
Tlačítko teploty světla (4)	Teplota světla
1× stisknout	teplá bílá
2× stisknout	studená bílá

Ochrana proti přetížení závislá na teplotě

Při překročení přípustné provozní teploty se akumulátorová svítlna vypne. Pro další použití nechte akumulátorovou svítlnu vychladnout.

Pracovní pokyny

Akumulátorovou svítlnu přenášejte za držadlo (2).

Hlava svítliny (1) se při provozu zahřívá. Před vyrovnáním nebo přepravou nechte akumulátorovou svítlnu vychladnout.

Nenechávejte zapnutou akumulátorovou svítlnu bez dozoru.

Krátce předtím, než se akumulátorová svítlna vypne kvůli vybitému akumulátoru, třikrát zabliká.

Upevnění akumulátorové svítliny

Pomocí háku (7) a magnetů (6) můžete akumulátorovou svítlnu upevňovat na vhodné předměty.

V každém případě zkontrolujte stabilitu polohy a dostatečnou vzdálenost od tepelně citlivých a vznětlivých předmětů.

Zabraňte poškrábání na citlivých površích.

Nabíjení externích USB zařízení (viz obrázky B)

- ▶ **Zkontrolujte, zda lze váš USB externí přístroj nabíjet přes USB Type-C® rozhraní akumulátorové svítilny. Řiďte se údaji v kapitole „Technické údaje“.**

Nabíjecí kabel USB zařízení připojte k výstupu USB Type-C® (9). Pro spuštění nabíjení stiskněte tlačítko USB (3) akumulátorové svítilny.

Nabíjení se ukončí při detekci plně nabitého akumulátoru. Pro ochranu externího USB zařízení odpojte nabíjecí kabel od výstupu USB Type-C® (9).

Údržba a servis

Údržba a čištění

- ▶ **Při přepravě a uskladnění vyjměte ze svítilny akumulátor.** Při neúmyslném stisknutí spínače světla hrozí nebezpečí přehřátí a požáru.

Akumulátorová svítilna je bezúdržbová a neobsahuje žádné díly, které se musejí měnit nebo udržovat.

Plastové sklo akumulátorové svítilny čistěte pouze suchým, měkkým hadříkem, aby se zamezilo poškozením. Nepoužívejte čisticí prostředky nebo rozpouštědla.

Je-li zdroj světla vadný, je třeba vyměnit celou akumulátorovou svítilnu.

Zákaznická služba a poradenství ohledně použití

Zákaznická služba zodpoví vaše dotazy k opravě a údržbě vašeho výrobku a též k náhradním dílům. Rozkladové výkresy a informace o náhradních dílech najdete také na:

www.bosch-pt.com

V případě dotazů k našim výrobkům a příslušenství vám ochotně pomůže poradenský tým Bosch.

V případě veškerých otázek a objednávek náhradních dílů bezpodmínečně uveďte 10místné věcné číslo podle typového štítku výrobku.

Czech Republic

Robert Bosch odbytová s.r.o.

Bosch Service Center PT

K Vápence 1621/16

692 01 Mikulov

Na www.bosch-pt.cz si si můžete objednat opravu Vašeho stroje nebo náhradní díly online.

Tel.: +420 519 305700

Fax: +420 519 305705

E-Mail: servis.naradi@cz.bosch.com
www.bosch-pt.cz

Další adresy servisů najdete na:

www.bosch-pt.com/serviceaddresses

Přeprava

Doporučené lithium-iontové akumulátory podléhají požadavkům zákona o nebezpečných nákladech. Tyto akumulátory mohou být bez dalších podmínek přepravovány uživatelem po silnici.

Při zaslání prostřednictvím třetí osoby (např.: letecká přeprava nebo spedice) je třeba brát zřetel na zvláštní požadavky na balení a označení. Zde musí být při přípravě zásilky nezbytně přizván expert na nebezpečné náklady.

Akumulátory zasílejte pouze tehdy, pokud není poškozený kryt. Otevřené kontakty přelepte lepicí páskou a akumulátor zabalte tak, aby se v obalu nemohl pohybovat. Dodržujte také případné další národní předpisy.

Likvidace

Akumulátorové svítilny, akumulátory, příslušenství a obaly je třeba odevzdat k ekologické recyklaci.



Akumulátorové svítilny a akumulátory/baterie nevyhazujte do domovního odpadu!

Pouze pro země EU:

Podle evropské směrnice 2012/19/EU o odpadních elektrických a elektronických zařízeních a jejího provedení ve vnitrostátním právu se musí již nepoužitelné akumulátorové svítilny a podle evropské směrnice 2006/66/ES vadné nebo opotřebované akumulátory/baterie shromažďovat odděleně a odevzdat k ekologické recyklaci.

Při nesprávné likvidaci mohou odpadní elektrická a elektronická zařízení kvůli případnému obsahu nebezpečných látek poškodit životní prostředí a lidské zdraví.

Akumulátory/baterie:**Lithium-iontové:**

Dodržujte pokyny uvedené v části Přeprava (viz „Přeprava“, Stránka 134).

Slovenčina

Bezpečnostné upozornenia pre používanie akumulátorových svietidiel



Prečítajte si všetky bezpečnostné upozornenia a pokyny. Nedodržanie bezpečnostných upozornení a pokynov môže zapríčiniť úraz elektrickým prúdom, požiar a/alebo ťažké poranenia.

Všetky bezpečnostné upozornenia a pokyny starostlivo uschovajte na budúce použitie.

- ▶ **S akumulátorovým svietidlom zaobchádzajte starostlivo.** Akumulátorové svietidlo produkuje veľké teplo a potrebuje chladiaci vzduch z okolia. Prikryté akumulátorové svietidlo sa môže vznietiť alebo zapáliť iné predmety. Následkom môže byť požiar.
- ▶ **Pri preprave a skladovaní vyberte akumulátor z akumulátorového svietidla.** Pri neúmyselnom stlačení spínača svetla hrozí nebezpečenstvo prehriatia a požiaru.



0,1m

Dodržiavajte minimálnu vzdialenosť akumulátorového svietidla od všetkých osvetľovaných povrchov a predmetov. Pri nedodržaní tejto vzdialenosti sa môžu osvetlené predmety prehrievať.



POZOR! Nepozerajte dlhší čas do svetelného lúča. Optické žiarenie by mohlo spôsobiť poškodenie zraku.

- ▶ **Nikdy nesmerujte svetelný lúč na osoby ani na zvieratá.** Svetelný lúč zhoršuje videnie a môže poškodiť oči.
- ▶ **Po automatickom vypnutí akumulátorového svietidla už ďalej nestláčajte spínač svetla.** Akumulátor sa môže poškodiť. Skôr ako akumulátorové svietidlo znova zapnete, zaistite, aby bol akumulátor nabitý a akumulátorové svietidlo vychladlo.
- ▶ **Po poškodení akumulátora alebo v prípade neodborného používania môžu z akumulátora vystupovať škodlivé výpary.** Akumulátor môže horieť alebo vybuchnúť. Zabezpečte prívod čerstvého vzduchu a v prípade ťažkostí vyhľadajte lekára. Tieto výpary môžu podráždiť dýchacie cesty.
- ▶ **Pri nesprávnom používaní alebo poškodení akumulátora môže z neho vytekať kvapalina.** Vyhybajte sa kontaktu s touto kvapalinou. Po náhodnom kontakte miesto opláchnite vodou. Ak sa dostane kvapalina z akumulátora do kontaktu s očami, po výplachu očí vyhľadajte lekára. Unikajúca kvapalina z akumulátora môže mať za následok podráždenie pokožky alebo popáleniny.

- ▶ **Špicatými predmetmi, ako napr. kĺnce alebo skrutkovače alebo pôsobením vonkajšej sily môže dôjsť k poškodeniu akumulátora.** Vo vnútri môže dôjsť ku skratu a akumulátor môže začať horieť, môže z neho unikať dym, môže vybuchnúť alebo sa prehriať.
- ▶ **Nepoužívaný akumulátor neskladujte tak, aby mohol prísť do styku s kancelárskymi sponkami, mincami, kľúčmi, kĺncami, skrutkami alebo s inými drobnými kovovými predmetmi, ktoré by mohli spôsobiť premostenie kontaktov.** Skrat medzi kontaktmi akumulátora môže mať za následok popálenie alebo vznik požiaru.
- ▶ **Akumulátor neotvárajte.** Hrozí nebezpečenstvo skratu.



Chráňte akumulátor pred teplom, napr. aj pred trvalým slinečným žiarením, pred ohňom, špinou, vodou a vlhkosťou. Hrozí nebezpečenstvo výbuchu a skratu.

- ▶ **Akumulátory nabíjajte len nabíjačkami odporúčanými výrobcom.** Ak sa používa nabíjačka určená na nabíjanie určitého druhu akumulátorov na nabíjanie iných akumulátorov, hrozí nebezpečenstvo požiaru.
- ▶ **Akumulátor používajte iba vo výrobkoch výrobcu alebo vo výrobkoch systému POWER FOR ALL.** Len tak bude akumulátor chránený pred nebezpečným preťažením.



Akumulátorové svietidlá nedávajte do blízkosti implantátov a iných medicínskych zariadení, ako sú napr. kardiostimulátory alebo inzulínové pumpy. Magnet akumulátorového svietidla vytvára magnetické pole, ktoré môže nepriaznivo ovplyvniť funkciu implantátov a medicínskych zariadení.

- ▶ **Akumulátorové svietidlo nepribližujte k magnetickým dátovým nosičom a magneticky citlivým zariadeniam.** Pôsobením magnetu môže dôjsť k nenávratnej strate údajov.
- ▶ **Akumulátorové svietidlo neupevňujte pomocou upevňovacieho magnetu nad hlavu.** Pri spadnutí hrozí riziko poranenia.
- ▶ **Skontrolujte, či upevňovací magnet dokáže akumulátorové svietidlo trvalo držať.** Pri spadnutí hrozí riziko poranenia.
- ▶ **Zabráňte usadzovaniu a hromadeniu prachu na pracovisku.** Prach sa môže ľahko zapáliť.
- ▶ **Nedovoľte deťom používať akumulátorové svietidlo.** Deti môžu neúmyselne oslepiť seba alebo iné osoby.

Opis výrobku a výkonu

Prosím, všimnite si obrázky v prednej časti návodu na používanie.

Používanie v súlade s určením

Akumulátorové svetidlo je určené na prenosné, priestorovo a časovo obmedzené osvetľovanie vo vnútornom prostredí. Akumulátorové svetidlo je určené výlučne na prevádzku pod dohľadom. Akumulátorové svetidlo nie je schválené na použitie v cestnej premávke. Pomocou prípojky USB Type-C^{a)} akumulátorového svetidla možno nabíjať externé USB zariadenia.

a) USB Type-C[®] a USB-C[®] sú ochranné známky USB Implementers Forum.

Vyobrazené komponenty

Číslovanie jednotlivých komponentov sa vzťahuje na vyobrazenie akumulátorového svetidla na grafickej strane tohto Návodu na používanie.

- (1) Hlava svetidla
- (2) Rukoväť
- (3) USB tlačidlo
- (4) Tlačidlo teploty svetla
- (5) Spínač svetla
- (6) Magnet
- (7) Háč
- (8) Indikácia stavu nabitia akumulátora na akumulátorovom svetidle
- (9) Výstup USB Type-C[®]
- (10) Akumulátor^{a)}
- (11) Tlačidlo na odistenie akumulátora^{a)}

a) **Vyobrazené alebo opísané príslušenstvo nepatrí do štandardného rozsahu dodávky. Kompletne príslušenstvo nájdete v našom sortimente príslušenstva.**

Technické údaje

Akumulátorové svetidlo	EasySpotLight 18V-400	
Vecné číslo		3 603 JA1 200
Menovité napätie	V=	18
Menovitý príkon	W	4,5

Akumulátorové svietidlo		EasySpotLight 18V-400
Čas trvania svietenia, cca ^{A)B)}	min/Ah	310
Celkový svetelný tok, max. ^{B)}	lm	400
Odporúčaná teplota prostredia pri nabíjaní	°C	0 ... +35
Povolená teplota okolia pri prevádzke ^{C)} a pri skladovaní	°C	-20 ... +50
Odporúčané akumulátory		PBA 18V...W ^{D)}
Odporúčané nabíjačky ^{E)}		AL 18... ^{D)}
USB prípojka		USB Type-C®
- Výstupné napätie	V	5
- Výstupný prúd, max. ^{F)}	A	1

A) Pri plnom jase (bez zvýšného času chodu v stlmenom režime)

B) Merané pri 20-25 °C s akumulátorom **PBA 18V 2.0Ah**.

C) Obmedzený výkon pri teplotách <0 °C.

D) a tiež akumulátory a nabíjačky systému POWER FOR ALL

E) Nasledujúce nabíjačky nie sú kompatibilné s akumulátorom PBA: AL 1814 CV Professional, AL 1820 CV Professional, AL 1860 CV Professional, AL 2215 CV Professional

F) Skutočný výstupný prúd závisí od pripojeného USB zariadenia a jeho spotreby prúdu.

Farby osvetlených objektov môžu byť skreslené.

Akumulátor

Bosch predáva akumulátorové svietidlá aj bez akumulátora. Informáciu, či je súčasťou dodávky vášho akumulátorového svietidla akumulátor, nájdete na obale.

Nabíjanie akumulátora

► **Používajte len nabíjačky uvedené v technických údajoch.** Len tieto nabíjačky sú prispôbené na lítiovo-iónový akumulátor používaný vo vašom akumulátorovom svietidle.

Upozornenie: Lítiovo-iónové akumulátory sa na základe medzinárodných dopravných predpisov dodávajú čiastočne nabité. Aby ste zaručili plný výkon akumulátora, pred prvým použitím ho úplne nabite.

Vkladanie akumulátora

Zasuňte nabitý akumulátor do uchytenia akumulátora tak, aby zaskočil.

Vyberanie akumulátora

Na vybratie akumulátora stlačte odísťovacie tlačidlo akumulátora a akumulátor vytiahnite von. **Nepoužívajte pritom neprimeranú silu.**

Indikácia stavu nabitia akumulátora na akumulátorovom svietidle

Zobrazujú sa nasledujúce informácie:

LED	Význam
Neprerušované svetlo 3× zelená	Stav nabitia ≈ 75–100 %
Neprerušované svetlo 2× zelená	Stav nabitia ≈ 40–75 %
Neprerušované svetlo 1× zelená	Stav nabitia ≈ 15–40 %
Blikanie vonkajšej LED	Stav nabitia ≈ 0–15 %
Blikanie strednej LED	Chyba akumulátorového svietidla Kontaktujte zákaznícky servis Bosch .
Blikanie všetkých LED	Akumulátor alebo akumulátorové svietidlo mimo rozsahu prevádzkovej teploty Nechajte akumulátor a akumulátorové svietidlo vychladnúť.

Indikácia stavu nabitia akumulátora na akumulátore

Upozornenie: Nie každý typ akumulátora má indikáciu stavu nabitia.

LED diódy indikácie stavu nabitia akumulátora na akumulátore ukazujú stav nabitia akumulátora. Z bezpečnostných dôvodov je zisťovanie stavu nabitia možné len vtedy, keď je akumulátorové svietidlo vypnuté.

Stlačte tlačidlo indikácie stavu nabitia na akumulátore, aby ste videli stav nabitia. Toto je možné aj pri vybratí akumulátora.

LED na akumulátore	Stav nabitia
Trvalé svietenie 4× zelená	≈ 75–100 %
Trvalé svietenie 3× zelená	≈ 50–75 %
Trvalé svietenie 2× zelená	≈ 25–50 %
Trvalé svietenie 1× zelená	≈ 5–25 %
Blikanie 1× zelená	≈ 0–5 %

Pokyny na optimálne zaobchádzanie s akumulátorom

Chráňte akumulátor pred vlhkosťou a vodou.

Akumulátor skladujte iba pri teplote v rozsahu od -20°C do 50°C . Nenechávajte akumulátor napríklad v lete položený v automobile.

Výrazne skrátaná doba prevádzky akumulátora po nabití signalizuje, že akumulátor je opotrebovaný a treba ho vymeniť za nový.

Dodržiavajte upozornenia týkajúce sa likvidácie.

Prevádzka

Uvedenie do prevádzky

So založeným akumulátorom je akumulátorové svetidlo pripravené na prevádzku.

Postavenie a nasmerovanie akumulátorového svetidla (pozri obrázok A)

Vyklopte hlavu svetidla **(1)** a akumulátorové svetidlo postavte. Dávajte pozor na stabilnú polohu a dostatočnú vzdialenosť od predmetov, ktoré sú citlivé na teplo a sú zápalné. Hlavu svetidla **(1)** možno otáčať a vyklápať do rôznych polôh.

Zapnutie/vypnutie, nastavenie jasu a teploty svetla

Spínač svetla (5)	Funkcia
1× stlačenie	Zapnutie akumulátorového svetidla, nízky jas
2× stlačenie	Zapnutie akumulátorového svetidla, stredný jas
3× stlačenie	Zapnutie akumulátorového svetidla, plný jas
4× stlačenie	Vypnutie akumulátorového svetidla
Dlhé stlačenie	Vypnutie akumulátorového svetidla
Tlačidlo teploty svetla (4)	Teplota svetla
1× stlačenie	Teplá biela
2× stlačenie	Studená biela

Tepelná ochrana proti preťaženiu

Pri prekročení prípustnej prevádzkovej teploty sa akumulátorové svetidlo vypne. Ak chcete akumulátorové svetidlo ďalej používať, nechajte ho vychladnúť.

Upozornenia týkajúce sa prác

Akumulátorové svetidlo prenášajte za rukoväť **(2)**.

Hlava svetidla **(1)** sa pri prevádzke veľmi zahrieva. Ak chcete akumulátorové svetidlo nasmerovať alebo prenášať, nechajte ho vychladnúť.

Zapnuté akumulátorové svetidlo nenechávajte bez dozoru.

Krátko predtým ako sa akumulátorové svetidlo kvôli vybitému akumulátoru vypne, 3× zabliká.

Upevnenie akumulátorového svetidla

Pomocou háku (7) a magnetu (6) môžete akumulátorové svetidlo upevniť na vhodné predmety.

Vždy však skontrolujte, či je poloha stabilná a či je dodržaná dostatočná vzdialenosť od predmetov, ktoré sú citlivé na teplo a zápalné.

Dávajte pozor, aby ste nepoškriabali citlivé povrchy.

Nabíjanie externých USB zariadení (pozri obrázok B)

- **Skontrolujte, či vaše externé USB zariadenie možno nabíjať cez pripojku USB Type-C® akumulátorového svetidla. Venujte pritom pozornosť údajom uvedeným v kapitole „Technické údaje“.**

Pripojte nabíjací kábel vášho USB zariadenia do výstupu USB Type-C® (9). Stlačte USB tlačidlo (3) akumulátorového svetidla, aby ste spustili nabíjanie.

Nabíjanie sa ukončí, keď sa rozpozná plne nabitý akumulátor. Odpojte nabíjací kábel z výstupu USB Type-C® (9), aby ste šetrili akumulátor externého USB zariadenia.

Údržba a servis

Údržba a čistenie

- **Pri preprave a skladovaní vyberte akumulátor z akumulátorového svetidla.** Pri neúmyselnom stlačení spínača svetla hrozí nebezpečenstvo prehriatia a požiaru.

Táto akumulátorová lampa si nevyžaduje žiadnu údržbu a neobsahuje žiadne súčiastky, ktoré by bolo treba vymieňať alebo ich podrobiť údržbe.

Aby ste sa vyhli poškodeniu, čistíte sklo akumulátorovej lampy iba suchou mäkkou handričkou. Nepoužívajte žiadne čistiace prostriedky či rozpúšťadlá.

Keď je svetelný zdroj chybný, musí sa vymeniť celé akumulátorové svetidlo.

Zákaznícka služba a poradenstvo ohľadom použitia

Servísne stredisko Vám odpovie na otázky týkajúce sa opravy a údržby Vášho produktu ako aj náhradných dielov. Rozkladové výkresy a informácie o náhradných dieloch nájdete tiež na: **www.bosch-pt.com**

V prípade otázok týkajúcich sa našich výrobkov a príslušenstva Vám ochotne pomôže poradenský tím Bosch.

V prípade akýchkoľvek otázok a objednávok náhradných dielov uvádzajte bezpodmienečne 10-miestne vecné číslo uvedené na typovom štítku výrobku.

Slovakia

Na www.bosch-pt.sk si môžete objednať opravu vášho stroja alebo náhradné diely online.

Tel.: +421 2 48 703 800

Fax: +421 2 48 703 801

E-Mail: servis.naradia@sk.bosch.com

www.bosch-pt.sk

Ďalšie adresy servisov nájdete na:

www.bosch-pt.com/serviceaddresses

Transport

Odporúčané lítiovo-iónové akumulátory podliehajú požiadavkám na transport nebezpečného nákladu. Tieto akumulátory smie používateľ náradia prepravovať po cestách bez ďalších opatrení.

Pri zasielaní tretími osobami (napr.: leteckou dopravou alebo prostredníctvom špedície) treba rešpektovať osobitné požiadavky na obaly a označenie. V takomto prípade treba pri príprave zásielky bezpodmienečne konzultovať s odborníkom na prepravu nebezpečného tovaru.

Akumulátory zasielajte iba vtedy, ak nemajú poškodený obal. Otvorené kontakty prelepte a akumulátor zabaľte tak, aby sa v obale nemohol posúvať. Rešpektujte aj prípadné doplnujúce národné predpisy.

Likvidácia



Akumulátorové lampy, akumulátory, príslušenstvo a obal treba odovzdať na ekologickú recykláciu.



Neodhadzujte opotrebované akumulátorové lampy ani akumulátory/batérie do komunálneho odpadu!

Len pre krajiny EÚ:

Podľa európskej smernice 2012/19/EÚ o odpade z elektrických a elektronických zariadení a podľa jej transpozície v národnom práve sa musia už nepoužiteľné akumulátorové svietidlá a, podľa európskej smernice 2006/66/ES, poškodené alebo vybité akumulátory/batérie zbierať separovane a odovzdať na recykláciu v súlade s ochranou životného prostredia.

Pri nesprávnej likvidácii môžu mať staré elektrické a elektronické zariadenia kvôli možnej prítomnosti nebezpečných látok škodlivý vplyv na životné prostredie a ľudské zdravie.

Akkumulátory/batérie:**Li-Ion:**

Dodržujte pokyny uvedené v části Transport (pozri „Transport“, Stránka 142).

Magyar

Biztonsági előírások akkumulátoros lámpák számára



Olvassa el az összes biztonsági figyelmeztetést és előírást. A biztonsági előírások és utasítások betartásának elmulasztása áramütéshez, tűzhöz és/vagy súlyos sérülésekhez vezethet.

Kérjük a későbbi használatra gondosan őrizze meg ezeket az előírásokat.

- ▶ **Az akkumulátoros lámpát gondosan kezelje.** Az akkumulátoros lámpa hőt termel és hűtőlevegőre van szüksége a környezetből. A lefedett akkumulátoros lámpa meggyuladhat vagy meggyújthat más tárgyakat. Ennek eredménye tűz lehet.
- ▶ **Szállításhoz és tároláshoz vegye ki az akkumulátoros lámpából az akkumulátort.** Túlmelegedés veszélye, valamint tűzveszély áll fenn, ha a fénykapcsolót véletlenül aktiválják.

 **Tartsa be az akkumulátoros lámpa és az összes megvilágított felület és tárgy között előírt minimális távolságot.** A minimális távolság be nem tartása esetén a megvilágított tárgyak túlhevülhetnek.



FIGYELEM! Ne nézzen bele hosszabb ideig a fénysugárba. Az optikai sugárzás káros lehet a szemekre.

- ▶ **Ne irányítsa a fénysugarat emberekre vagy állatokra.** A fénysugár rontja a látást és károsíthatja a szemet.
- ▶ **Az akkumulátoros lámpa automatikus lekapcsolása után ne nyomja tovább a fénykapcsolót.** Ez károsíthatja az akkumulátort. Gondoskodjon arról, hogy az akkumulátor fel legyen töltve és hogy az akkumulátoros lámpa lehűljön, mielőtt ismét bekapcsolná az akkumulátoros lámpát.
- ▶ **Az akkumulátorok megrongálódása vagy szakszerűtlen kezelése esetén abból gőzök léphetnek ki. Az akkumulátor kigyulladhat vagy felrobbanhat.** Azonnal jut-

tasson friss levegőt a helyiségbe, és ha panaszai vannak, keressen fel egy orvost. A gőzök ingerelhetik a légutakat.

- ▶ **Hibás alkalmazás vagy megrongálódott akkumulátor esetén az akkumulátorból gyúlékony folyadék léphet ki. Kerülje el az érintkezést a folyadékkal. Ha véletlenül mégis érintkezésbe került az akkumulátorfolyadékkal, azonnal öblítse le vízzel az érintett felületet. Ha a folyadék a szemébe jutott, keressen fel ezen kívül egy orvost.** A kilépő akkumulátorfolyadék irritációkat vagy égéses bőrsérüléseket okozhat.
- ▶ **Az akkumulátort hegyes tárgyak, például tűk vagy csavarhúzó, vagy külső erőbehatások megrongálhatják.** Belső rövidzárlat léphet fel és az akkumulátor kigyuladhat, füstöt bocsáthat ki, felrobbanhat, vagy túlhevülhet.
- ▶ **Tartsa távol a használaton kívüli akkumulátort bármely fémtárgytól, mint például irodai kapcsoktól, pénzérméktől, kulcsoktól, szögektől, csavaroktól és más kisméretű fémtárgyaktól, amelyek áthidalhatják az érintkezőket.** Az akkumulátor érintkezői közötti rövidzárlat égési sérüléseket vagy tüzet okozhat.
- ▶ **Ne nyissa fel az akkumulátort.** Ekkor fennáll egy rövidzárlat veszélye.



Óvja meg az elektromos kéziszerszámot a forróságtól, például a tartós napsugárzástól, a tüztől, a szennyezésektől, a víztől és a nedvességtől. Robbanásveszély és rövidzárlat veszélye áll fenn.



- ▶ **Az akkumulátort csak a gyártó által ajánlott töltőkészülékekkel töltsse fel.** Ha egy bizonyos akkumulátortípus feltöltésére szolgáló töltőkészülékben egy másik akkumulátort próbál feltölteni, tűz keletkezhet.
- ▶ **Az akkumulátort csak a gyártó vagy a POWER FOR ALL rendszer termékeiben használja.** Az akkumulátort csak így lehet megvédeni a veszélyes túlterheléstől.



Ne vigye az akkumulátoros lámpákat implantátumok és egyéb orvosi készülékek, például pacemakerek vagy inzulinpumpák közelébe. Az akkumulátoros lámpa mágnesre egy olyan mezőt hoz létre, amely negatív befolyással lehet az implantátumok és orvosi készülékek működésére.

- ▶ **Tartsa távol az akkumulátoros lámpát a mágneses adathordozóktól és a mágneses mezőre érzékeny berendezésektől.** A mágnes hatása visszafordíthatatlan adatvesztésekhez vezethet.
- ▶ **Ne rögzítse az akkumulátoros lámpát a rögzítő mágnesek segítségével a feje fölé.** Leesés esetén sérülésveszély áll fenn.
- ▶ **Ellenőrizze, hogy a rögzítő mágnes az akkumulátoros lámpát tartósan meg tudja tartani.** Leesés esetén sérülésveszély áll fenn.

- ▶ **Gondoskodjon arról, hogy a munkahelyén ne gyűlhessen össze por.** A porok könnyen meggyulladhatnak.
- ▶ **Ne engedje, hogy gyerekek használják az akkumulátoros lámpát.** A gyerekek akaratlanul saját magukat vagy más személyeket is elvakíthatnak.

A termék és a teljesítmény leírása

Kérjük, vegye figyelembe a Használati Utasítás első részében található ábrákat.

Rendeltetésszerű használat

Az akkumulátoros lámpa mozgatható, helyileg és időben korlátozott megvilágításra szolgál otthoni környezetben. Az akkumulátoros lámpa csak megfigyelés alatti üzemeltetésre alkalmas. Az akkumulátoros lámpa használata a közúti közlekedésben való használatra nincs engedélyezve.

Az akkumulátoros lámpa USB Type-C®-csatlakozójával^{a)} külső USB-készülékek tölthetők.

- a) USB Type-C® és USB-C® az USB Implementers Forum áruvédjegyei.

Az ábrákon szereplő komponensek

Az ábrázolt alkatrészek sorszámozása megfelel az akkumulátoros lámpa ábrájának az ábrákat tartalmazó oldalon.

- (1) Lámpafej
- (2) Fogantyú
- (3) USB-gomb
- (4) Fényhőmérséklet gomb
- (5) Fénykapcsoló
- (6) Mágnes
- (7) Horog
- (8) Akkumulátor töltési szint kijelző az akkumulátoros lámpán
- (9) USB Type-C®-kimenet
- (10) Akkumulátor^{a)}
- (11) Akkumulátor-reteszelfeloldó gomb^{a)}

- a) **A képeken látható vagy a szövegben leírt tartozékok részben nem tartoznak a standard szállítmányhoz. Tartozékprogramunkban valamennyi tartozék megtalálható.**

Műszaki adatok

Akkumulátoros lámpa		EasySpotLight 18V-400
Cikkszám		3 603 JA1 200
Névleges feszültség	V=	18
Névleges felvett teljesítmény	W	4,5
Világítási időtartam, kb. ^{A)B)}	perc/Ah	310
Teljes fényáram, max. ^{B)}	lm	400
Javasolt környezeti hőmérséklet a töltés során	°C	0 ... +35
Megengedett környezeti hőmérséklet az üzemelés ^{C)} és a tárolás során	°C	-20 ... +50
Javasolt akkumulátorok		PBA 18V...W- ^{D)}
Javasolt töltőkészülékek ^{E)}		AL 18... ^{D)}
USB-csatlakozó		USB Type-C®
– Kimeneti feszültség	V	5
– Kimeneti áram max. ^{F)}	A	1

A) maximális fényerő mellett (a csökkentett fényerős maradékidő üzemmód nélkül)

B) 20–25 °C hőmérsékleten a **PBA 18V 2.0Ah** akkumulátorral mérve.

C) <0 °C hőmérsékletek esetén korlátozott teljesítmény

D) valamint a POWER FOR ALL rendszer akkumulátorai és töltőkészülékei

E) Az alábbi töltőkészülékek nem kompatibilisek a PBA akkumulátorral: AL 1814 CV Professional, AL 1820 CV Professional, AL 1860 CV Professional, AL 2215 CV Professional

F) A tényleges kimeneti áram a csatlakoztatott USB-készüléktől, valamint annak áramigényétől függ.

A megvilágított tárgyak színvisszadása hamis lehet.

Akkumulátor

A **Bosch** vállalat az akkumulátoros lámpákat akkumulátorok nélkül is árusítja. Azt, hogy az Ön elektromos lámpájának szállítási terjedelme egy akkumulátort is magában foglal-e, a csomagolásról lehet leolvasni.

Az akkumulátor feltöltése

► **Csak a Műszaki Adatoknál megadott töltőkészülékeket használja.** Csak ezek a töltőkészülék vannak pontosan beállítva az Ön akkumulátoros lámpájában alkalmazásra kerülő lítium-ionos-akkumulátorok töltésére.

Figyelem: A lítium-ion-akkumulátorok a nemzetközi szállítási előírásoknak megfelelően csak részben feltöltve kerülnek kiszállításra. Az akkumulátor teljes teljesítményének biztosítására az első alkalmazás előtt töltsse fel teljesen az akkumulátort.

Az akkumulátor beszerelése

Tolja be a feltöltött akkumulátort az akkumulátor fogadó egységbe, amíg az érezhetően bebattan.

Az akkumulátor kivétele

Az akkumulátor eltávolításához nyomja meg az akkumulátor reteszelfeloldó gombot és húzza ki az akkumulátort. **Ne erőltesse a kihúzást.**

Akkumulátor töltési szint kijelző az akkumulátoros lámpán

A következő információk jelennek meg:

LED	Magyarázat
Tartós fény, 3 × zöld	Töltöttségi állapot ≈ 75–100 %
Tartós fény, 2 × zöld	Töltöttségi állapot ≈ 40–75 %
Tartós fény, 1 × zöld	Töltöttségi állapot ≈ 15–40 %
Villogó fény, külső LED	Töltöttségi állapot ≈ 0–15 %
Villogó fény, középső LED	Az akkumulátoros lámpa hibája Vegye fel a kapcsolatot a Bosch -ügyfélszolgálattal.
Villogó fény, minden LED	Az akkumulátor vagy az akkumulátoros lámpa hőmérséklete az üzemi hőmérséklet-tartományon kívül van Hagyja az akkumulátort és az akkumulátoros lámpát lehűlni.

Akkumulátortöltöttségi kijelző az akkumulátoron

Megjegyzés: Nem minden akkumulátortípus rendelkezik töltésiállapot-kijelzővel.

Az akkumulátortöltöttségi kijelző LED-jei az akkumulátoron a töltöttségi állapotot mutatják. A feltöltési szintet biztonsági megfontolásokból csak kikapcsolt akkumulátoros lámpa mellett lehet lekérdezni.

A töltöttségi állapot megjelenítéséhez nyomja meg a töltöttségiállapot-kijelző gombját az akkumulátoron. Erre kivett akkumulátor esetén is van lehetőség.

LED az akkumulátoron	Töltöttségi állapot
Tartós fény, 4 x zöld	≈ 75–100%
Tartós fény, 3 x zöld	≈ 50–75%
Tartós fény, 2 x zöld	≈ 25–50%
Tartós fény, 1 x zöld	≈ 5–25%
Villogó fény, 1 x zöld	≈ 0–5%

Tájékoztató az akkumulátor optimális kezeléséhez

Óvja meg az akkumulátort a nedvességtől és a víztől.

Az akkumulátort csak a –20 °C ... 50 °C hőmérséklet tartományban szabad tárolni. Ne hagyja például az akkumulátort nyáron egy gépjárműben.

Ha az akkumulátor feltöltése után a készülék már csak lényegesen rövidebb ideig üzemeltethető, akkor az akkumulátor elhasználódott és ki kell cserélni.

Vegye figyelembe a hulladékba való eltávolítással kapcsolatos előírásokat.

Üzemeltetés

Üzembe helyezés

A behelyezett akkumulátorral az akkumulátoros lámpa üzemkész.

Akkumulátoros lámpa felállítása és beállítása (lásd a(z) A ábrát)

Hajtsa ki a lámpafejet **(1)** és helyezze el az akkumulátoros lámpát. Ügyeljen arra, hogy a lámpa stabilan álljon és elegendő távolságra legyen a hőre érzékeny és gyúlékony tárgyaktól.

A lámpafej **(1)** különböző pozíciókba fordítható és dönthető.

Be- és kikapcsolás, a fényerő és a fényhőmérséklet beállítása

Fénykapcsoló (5)	Funkció
1 x megnyomás	Az akkumulátoros lámpa bekapcsolása, alacsony fényerő
2 x megnyomás	Az akkumulátoros lámpa bekapcsolása, közepes fényerő

Fénykapcsoló (5)	Funkció
3× megnyomás	Az akkumulátoros lámpa bekapcsolása, teljes fényerő
4× megnyomás nyomja hosszan	Az akkumulátoros lámpa kikapcsolása
	Az akkumulátoros lámpa kikapcsolása
Fényhőmérséklet gomb (4)	Fényhőmérséklet
1× megnyomás	meleg fehér
2× megnyomás	hideg fehér

Hőmérsékletfüggő túlterhelés elleni védelem

A megengedett üzemi hőmérséklet túllépése esetén az akkumulátoros lámpa kikapcsol. Hagyja kihűlni az akkumulátoros lámpát, mielőtt tovább használná.

Munkavégzési tanácsok

Az akkumulátoros lámpát a fogantyúnál **(2)** fogva hordozza.

A lámpafej **(1)** működés közben felforrósodik. Hagyja az akkumulátoros lámpát lehűlni, mielőtt beállítja vagy szállítja.

Ne hagyja felügyelet nélkül a bekapcsolt akkumulátoros lámpát.

Röviddel azelőtt, mielőtt az akkumulátoros lámpa egy kimerült akkumulátor miatt kikapcsol, háromszor felvillan.

Az akkumulátoros lámpa rögzítése

A kampóval **(7)** és a mágnesekkel **(6)** az akkumulátoros lámpát rögzítheti az erre alkalmas tárgyakra.

Mindig ellenőrizze a helyzet stabilitását és a hőérzékeny és gyúlékony tárgyaktól való megfelelő távolságot.

Kerülje az érzékeny felületek összekarcolását.

Külső USB-készülékek töltése (lásd a B ábrát)

► **Gondoskodjon arról, hogy a külső USB-berendezést valóban fel lehessen tölteni az akkumulátoros lámpa USB Type-C®-csatlakozóján keresztül. Ehhez ellenőrizze a „Műszaki adatok” fejezetben található adatokat.**

Csatlakoztassa az USB-eszköz töltőkábelét az USB Type-C® kimenethez **(9)**. Nyomja meg az akkumulátoros lámpa USB gombját **(3)** a töltési folyamat elindításához.

A töltési folyamat befejeződik, amint az akkumulátor teljes töltöttsége felismerésre kerül. Válassza le a töltőkábelét az USB Type-C®-kimenetről **(9)**, hogy kímélje a külső USB-eszköz akkumulátorát.

Karbantartás és szerviz

Karbantartás és tisztítás

► **Szállításhoz és tároláshoz vegye ki az akkumulátoros lámpából az akkumulátort.**

Túlmelegedés veszélye, valamint tűzveszély áll fenn, ha a fénykapcsolót véletlenül aktiválják.

Az akkumulátoros lámpának nincs szüksége karbantartásra és nem tartalmaz kicserélhető vagy karbantartást igénylő alkatrészeket.

Az akkumulátor műanyag üvegét csak egy száraz, puha kendővel tisztítsa meg, hogy elkerülje a megrongálódásokat. Tisztító- vagy oldószereket ne használjon.

Ha a fényforrás elromlott, az egész akkumulátoros lámpát ki kell cserélni.

Vevőszolgálat és alkalmazási tanácsadás

A vevőszolgálat a terméke javításával és karbantartásával, valamint a pótalkatrészekkel kapcsolatos kérdésekre szívesen válaszol. A pótalkatrészekkel kapcsolatos robbantott ábrák és egyéb információk a következő címen találhatóak: **www.bosch-pt.com**

A Bosch Alkalmazási Tanácsadó Team a termékeinkkel és azok tartozékaival kapcsolatos kérdésekben szívesen nyújt segítséget.

Ha kérdései vannak vagy pótalkatrészeket szeretne rendelni, okvetlenül adja meg a termék típusábláján található 10-jegyű cikkszámot.

Magyarország

Robert Bosch Kft.

1103 Budapest

Gyömrői út. 120.

A www.bosch-pt.hu oldalon online megrendelheti készülékének javítását.

Tel.: +36 1 879 8502

Fax: +36 1 879 8505

info.bsc@hu.bosch.com

www.bosch-pt.hu

További szerviz-címek itt találhatóak:

www.bosch-pt.com/serviceaddresses

Szállítás

A javasolt lítium-ion akkumulátorokra a veszélyes árukra vonatkozó követelmények érvényesek. A felhasználók az akkumulátorokat a közúti szállításban minden további nélkül szállíthatják.

Ha az akkumulátorok szállításával harmadik személyt (például: légi vagy egyéb szállító vállalatot) bízna meg, akkor figyelembe kell venni a csomagolásra és a megjelölésre vonatkozó különleges követelményeket. Ebben az esetben a küldemény előkészítésébe be kell vonni egy veszélyes áru szakembert.

Csak akkor küldje el az akkumulátort, ha a háza nincs megrongálódva. Ragassza le a nyitott érintkezőket és csomagolja be úgy az akkumulátort, hogy az a csomagoláson belül ne mozoghasson. Vegye figyelembe az adott országon belüli, az előbbieknél esetleg szigorúbb helyi előírásokat.

Eltávolítás



Az akkumulátoros lámpákat, az akkumulátorokat, a tartozékokat és a csomagolást a környezetvédelmi szempontoknak megfelelően kell újrafelhasználásra előkészíteni.



Ne dobja ki az akkumulátoros lámpákat és az akkumulátorokat/elemeket a háztartási szemétkébe!

Csak az EU-tagországok számára:

Az elektromos és elektronikus berendezések hulladékairól szóló 2012/19/EU európai irányelvnek és a nemzeti jogba való átültetésének megfelelően a már nem használható akkumulátoros lámpákat és a 2006/66/EK európai irányelvnek megfelelően a már nem használható akkumulátorokat/elemeket külön össze kell gyűjteni és a környezetvédelmi szempontoknak megfelelően kell újrafelhasználásra leadni.

Szakszerűtlen ártalmatlanítás esetén a már használhatatlan elektromos és elektronikus készülékek a bennük esetleg található veszélyes anyagok következtében káros hatással lehetnek a környezetre és az emberek egészségére.

Akkumulátorok/elemek:

Li-ion:

Kérjük vegye figyelembe a Szállítás fejezetben található tájékoztatót (lásd „Szállítás”, Oldal 150).

Русский

Только для стран Евразийского экономического союза (Таможенного союза)

В состав эксплуатационных документов, предусмотренных изготовителем для продукции, могут входить настоящее руководство по эксплуатации, а также приложения.

Информация о подтверждении соответствия содержится в приложении.

Информация о стране происхождения указана на корпусе изделия и в приложении.

Дата изготовления указана на корпусе изделия.

Контактная информация относительно импортера содержится на упаковке.

Срок службы изделия

Срок службы изделия составляет 7 лет. Не рекомендуется к эксплуатации по истечении 5 лет хранения с даты изготовления без предварительной проверки (дату изготовления см. на этикетке).

Перечень критических отказов и ошибочные действия персонала или пользователя

- не использовать с поврежденной рукояткой или поврежденным защитным кожухом
- не использовать при появлении дыма непосредственно из корпуса изделия
- не использовать с перебитым или оголенным электрическим кабелем
- не использовать на открытом пространстве во время дождя (в распыляемой воде)
- не включать при попадании воды в корпус
- не использовать при сильном искрении
- не использовать при появлении сильной вибрации

Критерии предельных состояний

- перетёрт или повреждён электрический кабель
- поврежден корпус изделия

Тип и периодичность технического обслуживания

Рекомендуется очистить инструмент от пыли после каждого использования.

Хранение

- необходимо хранить в сухом месте

- необходимо хранить вдали от источников повышенных температур и воздействия солнечных лучей
- при хранении необходимо избегать резкого перепада температур
- хранение без упаковки не допускается
- подробные требования к условиям хранения смотрите в ГОСТ 15150-69 (Условие 1)

Транспортировка

- категорически не допускается падение и любые механические воздействия на упаковку при транспортировке
- при разгрузке/погрузке не допускается использование любого вида техники, работающей по принципу зажима упаковки
- подробные требования к условиям транспортировки смотрите в ГОСТ 15150-69 (Условие 5)

Указания по технике безопасности для аккумуляторных фонарей



Прочтите все указания и инструкции по технике безопасности. Несоблюдение указаний по технике безопасности и инструкций может привести к поражению электрическим током, пожару и/или тяжелым травмам.

Сохраняйте эти инструкции и указания для будущего использования.

- ▶ **Осторожно обращайтесь с аккумуляторным фонарем.** Аккумуляторный фонарь генерирует много тепла и нуждается в охлаждении окружающим воздухом. Закрытый аккумуляторный фонарь может загореться сам или вызвать воспламенение других предметов. Результатом этого станет пожар.
- ▶ **Извлеките аккумулятор из фонаря перед транспортировкой и хранением.** Существует риск перегрева и возгорания, если случайно активировать выключатель света.

 **Выдерживайте минимальное расстояние между аккумуляторным фонарем и освещаемыми поверхностями и предметами.** При меньшем расстоянии возможно возгорание освещаемых предметов.



ВНИМАНИЕ! Не смотрите долго на световой луч. Оптическое излучение может повредить глаза.

- ▶ **Не направляйте луч света на людей или животных.** Световой луч негативно влияет на зрение и может повредить глаза.
- ▶ **После автоматического выключения аккумуляторного фонаря больше не нажимайте на выключатель.** Аккумулятор может быть поврежден. Убедитесь, что аккумулятор и аккумуляторный фонарь остыли, прежде чем опять включать аккумуляторный фонарь.
- ▶ **При повреждении и ненадлежащем использовании аккумулятора может выделяться газ.** Аккумулятор может возгораться или взрываться. Обеспечьте приток свежего воздуха и при возникновении жалоб обратитесь к врачу. Газы могут вызвать раздражение дыхательных путей.
- ▶ **При неправильном использовании из аккумулятора может потечь жидкость.** Избегайте соприкосновения с ней. При случайном контакте промойте соответствующее место водой. Если эта жидкость попадет в глаза, то дополнительно обратитесь за помощью к врачу. Вытекающая аккумуляторная жидкость может привести к раздражению кожи или к ожогам.
- ▶ **Острыми предметами, как напр., гвоздем или отверткой, а также внешним силовым воздействием можно повредить аккумуляторную батарею.** Это может привести к внутреннему короткому замыканию, возгоранию с задымлением, взрыву или перегреву аккумуляторной батареи.
- ▶ **Защищайте неиспользуемый аккумулятор от канцелярских скрепок, монет, ключей, гвоздей, винтов и других маленьких металлических предметов, которые могут замкоротить полюса.** Короткое замыкание полюсов аккумулятора может привести к ожогам или пожару.
- ▶ **Не вскрывайте аккумулятор.** При этом возникает опасность короткого замыкания.



Защищайте аккумуляторную батарею от высоких температур, напр., от длительного нагревания на солнце, от огня, грязи, воды и влаги. Существует опасность взрыва и короткого замыкания.

- ▶ **Заряжайте аккумуляторные батареи только с помощью зарядных устройств, рекомендованных изготовителем.** Зарядное устройство, предусмотренное для определенного вида аккумуляторов, может привести к пожарной опасности при использовании его с другими аккумуляторами.
- ▶ **Используйте аккумулятор только в изделиях изготовителя или изделиях системы POWER FOR ALL.** Только так аккумулятор защищен от опасной перегрузки.



Не устанавливайте аккумуляторный фонарь вблизи имплантантов и прочих медицинских аппаратов, напр., кардиостимуляторов и инсулиновых насосов. Магнит аккумуляторного фонаря создает поле, которое может воздействовать на работу имплантантов и медицинских аппаратов.

- ▶ **Держите аккумуляторный фонарь вдали от магнитных носителей данных и от приборов, чувствительных к магнитному полю.** Действие магнитов может приводить к невозможной потере данных.
- ▶ **Не закрепляйте аккумуляторный фонарь с помощью крепежных магнитов выше головы.** Падение чревато травмами.
- ▶ **Проверьте, насколько крепежный магнит в состоянии длительное время выдерживать аккумуляторный фонарь.** Падение чревато травмами.
- ▶ **Избегайте скопления пыли на рабочем месте.** Пыль может легко воспламениться.
- ▶ **Не давайте детям пользоваться аккумуляторным фонарем.** Дети без присмотра могут ослепить себя или других людей.

Описание продукта и услуг

Пожалуйста, соблюдайте иллюстрации в начале руководства по эксплуатации.

Применение по назначению

Аккумуляторный фонарь предназначен для мобильного, ограниченного в пространстве и по времени освещения в бытовых условиях. Аккумуляторный фонарь должен использоваться только под присмотром. Использовать его для освещения при движении по дорогам не разрешается.

С помощью разъема USB Type-C^{®a)} на аккумуляторном фонаре можно заряжать внешние USB-устройства.

- a) USB Type-C[®] и USB-C[®] являются торговыми марками организации «USB Implementers Forum».

Изображенные компоненты

Нумерация изображенных составных частей выполнена по рисунку аккумуляторного фонаря на странице с иллюстрациями.

- (1) Головка фонаря
- (2) Рукоятка
- (3) Кнопка USB

156 | Русский

- (4) Кнопка температуры света
 - (5) Выключатель света
 - (6) Магнит
 - (7) Крючок
 - (8) Индикатор уровня заряда аккумулятора на аккумуляторном фонаре
 - (9) Выход USB Type-C®
 - (10) Аккумулятор^{а)}
 - (11) Кнопка разблокировки аккумулятора^{а)}
- а) Изображенные или описанные принадлежности не входят в стандартный объем поставки. Полный ассортимент принадлежностей см. в нашей программе принадлежностей.

Технические данные

Аккумуляторный фонарь	EasySpotLight 18V-400	
Товарный номер		3 603 JA1 200
Номинальное напряжение	V=	18
Ном. потребляемая мощность	Вт	4,5
Время работы, прим. ^{А)В)}	мин./А-ч	310
Суммарный световой поток, макс. ^{В)}	лм	400
Рекомендуемая температура окружающей среды во время зарядки	°C	0 ... +35
Допустимая температура внешней среды при эксплуатации ^{С)} и при хранении	°C	-20 ... +50
Рекомендуемые аккумуляторы		PBA 18V...W- ^{Д)}
Рекомендуемые зарядные устройства ^{Е)}		AL 18... ^{Д)}
Разъем USB		USB Type-C®
- Выходное напряжение	V	5

Аккумуляторный фонарь**EasySpotLight 18V-400**

– Выходной ток (макс.) ^{F)}	A	1
--------------------------------------	---	---

- A) при полной яркости (без учета оставшегося времени работы после выключения в приглушенном режиме)
- B) Измерения при 20 – 25 °C с аккумулятором **PBA 18V 2.0Ah**.
- C) Ограниченная мощность при температуре <0 °C.
- D) а также аккумуляторы и зарядные устройства системы POWER FOR ALL
- E) Следующие зарядные устройства несовместимы с аккумулятором PBA: AL 1814 CV Professional, AL 1820 CV Professional, AL 1860 CV Professional, AL 2215 CV Professional
- F) Фактический выходной ток зависит от подключенного USB-устройства и его потребляемой мощности.

Воспроизведение цвета подсвечиваемых объектов может быть искажено.

Аккумулятор

Bosch продает аккумуляторные фонари в том числе без аккумулятора. На упаковке указано, входит ли аккумулятор в комплект поставки вашего аккумуляторного фонаря.

Зарядка аккумулятора

► **Пользуйтесь только зарядными устройствами, указанными в технических характеристиках.** Только эти зарядные устройства пригодны для литий-ионной аккумуляторной батареи вашего аккумуляторного фонаря.

Указание: В соответствии с международными правилами перевозки литий-ионные аккумуляторы поставляются частично заряженными. Для обеспечения максимальной мощности аккумулятора зарядите его полностью перед первым применением.

Установка аккумулятора

Вставьте заряженный аккумулятор в гнездо для аккумулятора до щелчка.

Извлечение аккумулятора

Чтобы извлечь аккумуляторную батарею, нажмите на кнопку разблокировки аккумулятора и извлеките его. **Не применяйте при этом силы.**

Индикатор уровня заряда аккумулятора на фонаре

Отображаются следующие данные:

Светодиод	Значение
Непрерывный зеленый свет 3 светодиодов	Уровень заряда ≈ 75–100 %
Непрерывный зеленый свет 2 светодиодов	Уровень заряда ≈ 40–75 %
Непрерывный зеленый свет 1 светодиода	Уровень заряда ≈ 15–40 %
Мигание крайнего светодиода	Уровень заряда ≈ 0–15 %
Мигание среднего светодиода	Неисправность аккумуляторного фонаря Свяжитесь с сервисной службой Bosch .
Мигание всех светодиодов	Аккумулятор/аккумуляторный фонарь вне пределов допустимого диапазона рабочей температуры Дайте остыть аккумулятору и фонарю.

Индикатор уровня заряда аккумулятора на аккумуляторе

Примечание: Не каждый тип аккумулятора оснащен индикатором заряда.

Светодиоды индикатора уровня заряда аккумулятора на аккумуляторе показывают уровень его заряда. Из соображений безопасности проверка уровня заряда (по индикации) возможна только при выключенном аккумуляторном фонаре.

Нажмите кнопку индикатора уровня заряда на аккумуляторе для индикации уровня заряда. Это также возможно и при снятом аккумуляторе.

Светодиод на аккумуляторе	Уровень заряда
Непрерывное свечение 4 светодиодов зеленым светом	≈ 75–100 %
Непрерывное свечение 3 светодиодов зеленым светом	≈ 50–75 %
Непрерывное свечение 2 светодиодов зеленым светом	≈ 25–50 %
Непрерывное свечение 1 светодиода зеленым светом	≈ 5–25 %
Мигание 1 светодиода зеленым светом	≈ 0–5 %

Указания по оптимальному обращению с аккумулятором

Защищайте аккумулятор от влаги и воды.

Храните аккумулятор только в диапазоне температур от –20 °C до 50 °C. Не оставляйте аккумулятор летом в автомобиле.

Значительное сокращение продолжительности работы после заряда свидетельствует о старении аккумулятора и указывает на необходимость его замены.

Учитывайте указания по утилизации.

Работа с инструментом

Включение инструмента

При установленном аккумуляторе фонарь готов к использованию.

Установка и выравнивание аккумуляторного фонаря (см. рис. А)

Разложите головку фонаря **(1)** и расположите аккумуляторный фонарь. Обеспечьте устойчивое положение и достаточное расстояние от термочувствительных и легко воспламеняющихся предметов.

Головку фонаря **(1)** можно поворачивать и наклонять в различные положения.

Включение/выключение, настройка яркости и температуры света

Выключатель (5)	Функция
Нажмите 1 раз	Включение фонаря, низкая яркость
Нажмите 2 раза	Включение фонаря, средняя яркость
Нажмите 3 раза	Включение фонаря, полная яркость
Нажмите 4 раза	Выключение фонаря
Продолжительное удержание в нажатом положении	Выключение фонаря
Кнопка температуры света (4)	Температура света
Нажмите 1 раз	Теплый белый цвет
Нажмите 2 раза	Холодный белый цвет

Термическая защита от перегрузки

В случае превышения допустимой рабочей температуры аккумуляторный фонарь выключается. Перед дальнейшим использованием дайте ему остыть.

Указания по применению

Держите аккумуляторный фонарь за рукоятку **(2)**.

Во время работы головка фонаря **(1)** нагревается. Дайте фонарю остыть, прежде чем устанавливать или переносить его.

Не оставляйте включенный аккумуляторный фонарь без присмотра. Незадолго до того, как фонарь выключится из-за разряженного аккумулятора, он трижды мигнет.

Закрепление аккумуляторного фонаря

С помощью крючка (7) и магнитов (6) аккумуляторный фонарь можно закреплять на подходящих для этого предметах.

Всегда проверяйте фонарь на устойчивость его положения и достаточное расстояние от термочувствительных и (легко)воспламеняющихся предметов.

Не допускайте появления царапин на чувствительных поверхностях.

Зарядка внешних устройств с разъемом USB (см. рис. В)

► **Убедитесь, что внешнее устройство USB можно заряжать через разъем USB Type-C® на аккумуляторном фонаре. Учтите данные, содержащиеся в разделе «Технические данные».**

Подключите зарядный кабель устройства USB с выходом USB Type-C® (9). Нажмите кнопку USB (3) на индикаторе аккумулятора, чтобы начать процесс зарядки.

Зарядка завершится, как только аккумулятор будет полностью заряжен. Отсоедините зарядный кабель от выхода USB Type-C® (9), чтобы сохранить аккумулятор внешнего устройства USB.

Техобслуживание и сервис

Техобслуживание и очистка

► **Извлеките аккумулятор из фонаря перед транспортировкой и хранением.**

Существует риск перегрева и возгорания, если случайно активировать выключатель света.

Аккумуляторный фонарь не нуждается в обслуживании и не содержит деталей, которые должны быть заменены или подвергнуты техобслуживанию.

Для предотвращения повреждения очищайте пластмассовое стекло аккумуляторного фонаря только сухой и мягкой тряпкой. Не используйте какие-либо чистящие средства или растворители.

В случае неисправности источника света следует заменить весь аккумуляторный фонарь.

Сервис и консультирование по вопросам применения

Сервисный отдел ответит на все Ваши вопросы по ремонту и обслуживанию Вашего продукта, а также по запчастям. Изображения с пространственным разделением де-

латей и информацию по запчастям можно посмотреть также по адресу:

www.bosch-pt.com

Коллектив сотрудников Bosch, предоставляющий консультации на предмет использования продукции, с удовольствием ответит на все Ваши вопросы относительно нашей продукции и ее принадлежностей.

Пожалуйста, во всех запросах и заказах запчастей обязательно указывайте 10-значный товарный номер по заводской табличке изделия.

Для региона: Россия, Беларусь, Казахстан

Гарантийное обслуживание и ремонт электроинструмента, с соблюдением требований и норм изготовителя производятся на территории всех стран только в фирменных или авторизованных сервисных центрах «Роберт Бош». ПРЕДУПРЕЖДЕНИЕ! Использование контрафактной продукции опасно в эксплуатации, может привести к ущербу для Вашего здоровья. Изготовление и распространение контрафактной продукции преследуется по Закону в административном и уголовном порядке.

Россия

Уполномоченная изготовителем организация:

ООО «Роберт Бош» Вашутинское шоссе, вл. 24
141400, г. Химки, Московская обл.

Тел.: +7 800 100 8007

E-Mail: info.powertools@ru.bosch.com

www.bosch-pt.ru

Дополнительные адреса сервисных центров вы найдете по ссылке:

www.bosch-pt.com/serviceaddresses

Транспортировка

На рекомендуемые литий-ионные аккумуляторные батареи распространяются требования в отношении транспортировки опасных грузов. Аккумуляторные батареи могут перевозиться самим пользователем автомобильным транспортом без необходимости соблюдения дополнительных норм.

При перевозке с привлечением третьих лиц (напр.: самолетом или транспортным экспедитором) необходимо соблюдать особые требования к упаковке и маркировке. В этом случае при подготовке груза к отправке необходимо участие эксперта по опасным грузам.

Отправляйте аккумуляторную батарею только с неповрежденным корпусом. Заклейте открытые контакты и упакуйте аккумуляторную батарею так, чтобы она не перемещалась внутри упаковки. Пожалуйста, соблюдайте также возможные дополнительные национальные предписания.

Утилізація



Акумуляторні фари, акумуляторні батареї, належності і упаковку потрібно сдавати на екологічно чистої рекуперації.



Не викидайте акумуляторні фари і акумуляторні батареї/батареї в побутові сміття!

Тільки для країн-членів Європейського союзу:

Відповідно до європейської директиви 2012/19/EU об оброблених електричних і електронних пристроях і її перетворенням в національне законодавство вийшли з використання акумуляторні фари і в відповідності з європейської директиви 2006/66/ЄС дефектні або відслуживши свій термін акумуляторні батареї/батареї повинні збиратися окремо і здаватися на екологічно чистої рекуперації.

При неправильної утилізації оброблені електричні і електронні пристрої можуть виконати шкідливі впливи на навколишнє середовище і здоров'я людини через можливе наявності в них небезпечних речовин.

Акумулятори/батареї:

Літій-іонні:

Пожалуйста, учитывайте указание в разделе Транспортировка (см. „Транспортировка“, Страница 161).

Українська

Вказівки з техніки безпеки для акумуляторних ліхтарів



Прочитайте всі застереження і вказівки. Невиконання вказівок з техніки безпеки та інструкцій може призвести до ураження електричним струмом, пожежі та/або важких серйозних травм.

Добре зберігайте на майбутнє ці попередження і вказівки.

- **Обережно поводьтеся з акумуляторним ліхтарем.** Акумуляторний ліхтар генерує багато тепла і потребує охолодження навколишнім повітрям. Закритий

аккумуляторний ліхтар може загорітися сам або спричинити займання інших предметів. Результатом цього стане пожежа.

- ▶ **Вийміть аккумулятор з ліхтаря перед транспортуванням і зберіганням.** Існує ризик перегріву та загоряння, якщо випадково активувати вимикач світла.

 **Дотримуйтеся мінімальної відстані між аккумуляторним ліхтарем і освітлюваними поверхнями і предметами.** Недотримання відстані може призводити до займання предметів.



УВАГА! Не дивіться довго на світловий промінь. Оптичне випромінювання може бути шкідливим для очей.

- ▶ **Не спрямовуйте промінь світла на людей або тварин.** Світловий промінь негативно впливає на зір і може пошкодити очі.
- ▶ **Після автоматичного вимикання аккумуляторного ліхтаря більше не натискайте на вимикач.** Це може пошкодити аккумуляторну батарею. Впевніться, що аккумулятор і аккумуляторний ліхтар охололи, перш ніж знову вмикати аккумуляторний ліхтар.
- ▶ **При пошкодженні або неправильній експлуатації аккумуляторної батареї може виходити пар. Аккумуляторна батарея може займатись або вибухати.** Впустіть свіже повітря і – у разі скарг – зверніться до лікаря. Пар може подразнювати дихальні шляхи.
- ▶ **При неправильному використанні з аккумуляторної батареї може потекти рідина. Уникайте контакту з нею. При випадковому контакті промийте відповідне місце водою. Якщо рідина потрапила в очі, додатково зверніться до лікаря.** Аккумуляторна рідина може спричиняти подразнення шкіри або опіки.
- ▶ **Гострими предметами, напр., гвіздками або викрутками, або прикладанням зовнішньої сили можна пошкодити аккумуляторну батарею.** Можливе внутрішнє коротке замикання, загоряння, утворення диму, вибух або перегрів аккумуляторної батареї.
- ▶ **Не зберігайте аккумуляторну батарею, якою Ви саме не користуєтесь, поряд із канцелярськими скріпками, ключами, гвіздками, гвинтами та іншими невеликими металевими предметами, які можуть спричинити перемикання контактів.** Коротке замикання між контактами аккумуляторної батареї може спричинити опіки або пожежу.
- ▶ **Не відкривайте аккумуляторну батарею.** Існує небезпека короткого замикання.



Захищайте акумуляторну батарею від тепла, зокрема, напр., від сонячних променів, вогню, бруду, води та вологи. Існує небезпека вибуху і короткого замикання.



- ▶ **Заряджайте акумуляторні батареї лише в зарядних пристроях, рекомендованих виробником.** Використання заряджувального пристрою для акумуляторних батарей, для яких він не передбачений, може призводити до пожежі.
- ▶ **Використовуйте акумуляторну батарею тільки в продуктах виробника або в продуктах системах POWER FOR ALL.** Лише за таких умов акумулятор буде захищений від небезпечного перевантаження.



Не встановлюйте акумуляторний ліхтар поблизу імплантів і інших медичних апаратів, напр., кардіостимуляторів і інсулінових помп. Магніт акумуляторного ліхтаря створює поле, що може негативно впливати на функціональну здатність імплантів і інсулінових помп.

- ▶ **Тримайте акумуляторний ліхтар на відстані від магнітних носіїв даних і чутливих до магнітних полів приладів.** Магніт своєю дією може призвести до необоротної втрати даних.
- ▶ **Не закріплюйте акумуляторний ліхтар за допомогою кріпильних магнітів над головою.** При падінні існує небезпека травм.
- ▶ **Перевірте, чи може кріпильний магніт протягом тривалого часу витримувати акумуляторний ліхтар.** При падінні існує небезпека травм.
- ▶ **Уникайте накопичення пилу на робочому місці.** Пил може легко займатися.
- ▶ **Не давайте дітям користуватися акумуляторним ліхтарем.** Діти без нагляду можуть засліпити себе або інших осіб.

Опис продукту і послуг

Будь ласка, дотримуйтеся ілюстрацій на початку інструкції з експлуатації.

Призначення приладу

Акумуляторний ліхтар, призначений для мобільного, обмеженого в просторі і за часом освітлення домашнього середовища. Акумуляторний ліхтар придатний винятково для експлуатації під наглядом. Акумуляторний ліхтар не допущений для використання в дорожньому русі.

Через підключення USB Type-C^{®a)} акумуляторного ліхтаря можна заряджати зовнішні USB-пристрої.

а) USB Type-C[®] і USB-C[®] є торговими марками організації «USB Implementers Forum».

Зображені компоненти

Нумерація зображених компонентів посилається на зображення акумуляторного ліхтаря на сторінці з малюнком.

- (1) Головка ліхтаря
- (2) Ручка
- (3) Кнопка USB
- (4) Кнопка температури світла
- (5) Перемикач світла
- (6) Магніт
- (7) Гак
- (8) Індикатор рівня заряду акумулятора на акумуляторному ліхтарі
- (9) Вихід USB Type-C[®]
- (10) Акумуляторна батарея^{a)}
- (11) Кнопка розблокування акумуляторної батареї^{a)}

а) **Зображене або описане приладдя не входить в стандартний комплект поставки. Повний асортимент приладдя ви знайдете в нашій програмі приладдя.**

Технічні дані

Акумуляторний ліхтар	EasySpotLight 18V-400	
Товарний номер		3 603 JA1 200
Номінальна напруга	V=	18
Номінальна споживана потужність	Вт	4,5
Тривалість горіння, бл. ^{A)B)}	хв./А год.	310
Загальний світловий потік, макс. ^{B)}	лм	400
Рекомендована температура навколишнього середовища при заряджанні	°C	0 ... +35

Акумуляторний ліхтар	EasySpotLight 18V-400	
Допустима температура навколишнього середовища при експлуатації ^(C) і при зберіганні	°C	-20 ... +50
Рекомендовані акумуляторні батареї		PBA 18V...W ^(D)
Рекомендовані зарядні пристрої ^(E)		AL 18... ^(D)
Роз'єм USB		USB Type-C®
– Вихідна напруга	V	5
– Вихідний струм (макс.) ^(F)	A	1

A) за повної яскравості (без урахування залишкового часу роботи в режимі затемнення)

B) Виміряно за температури 20–25 °C з акумулятором **PBA 18V 2.0Ah**.

C) Обмежена потужність при температурі < 0 °C.

D) а також акумулятори та зарядні пристрої системи POWER FOR ALL

E) Наступні зарядні пристрої не сумісні з акумуляторною батареєю PBA: AL 1814 CV Professional, AL 1820 CV Professional, AL 1860 CV Professional, AL 2215 CV Professional

F) Фактичний вихідний струм залежить від під'єданого USB-пристрою та його потреб у струмі.

Відтворення кольорів освітлених об'єктів може бути спотворене.

Акумуляторна батарея

Bosch також пропонує акумуляторні лампи без акумулятора. На упаковці зазначено, чи входить акумулятор в комплект поставки вашого акумуляторного ліхтаря.

Зарядження акумуляторної батареї

► **Використовуйте лише зарядні пристрої, зазначені в технічних даних.** Лише на ці зарядні пристрої розрахований літій-іонний акумулятор, що використовується в акумуляторному ліхтарі.

Вказівка: літій-іонні акумулятори постачаються частково зарядженими відповідно до міжнародних правил транспортування. Щоб акумулятор міг реалізувати свою повну ємність, перед тим, як перший раз працювати з приладом, акумулятор треба повністю зарядити.

Вставлення акумуляторної батареї

Посуньте заряджену акумуляторну батарею в гніздо для акумуляторної батареї, щоб вона відчутно увійшла у зачеплення.

Виймання акумуляторної батареї

Щоб витягти акумуляторну батарею, натисніть на кнопку розблокування і витягніть акумуляторну батарею. **Не застосуйте при цьому силу.**

Індикація стану заряду акумулятора на акумуляторному ліхтарі

Відображається наступна інформація.

Світлодіод	Значення
Свічення зеленим кольором 3×	Рівень заряду ≈ 75–100 %
Свічення зеленим кольором 2×	Рівень заряду ≈ 40–75 %
Свічення зеленим кольором 1×	Рівень заряду ≈ 15–40 %
Блимання зовнішнього світлодіода	Рівень заряду ≈ 0–15 %
Блимання середнього світлодіода	Помилка акумуляторного ліхтаря Зверніться у сервісну майстерню Bosch .
Блимання всіх світлодіодів	Акумулятор або акумуляторний ліхтар за межами діапазону робочої температури Дайте акумулятору та акумуляторному ліхтарю охолонути.

Індикатор рівня заряду на акумуляторній батареї

Примітка: Не всі типи акумуляторних батарей мають індикатор рівня заряду.

Світлодіоди індикатора рівня заряду акумулятора на акумуляторі відображають рівень заряду акумуляторної батареї. З міркувань техніки безпеки опитувати стан зарядженості акумулятора можна лише на вимкненому акумуляторному ліхтарі.

Натисніть кнопку індикатора рівня заряду на акумуляторній батареї, щоб відобразити рівень заряду. Це можна зробити і тоді, коли акумуляторна батарея витягнута з електроінструмента.

Світлодіоди на акумуляторній батареї	Ступінь зарядженості
Свічення 4-х зелених	≈ 75–100 %
Свічення 3-х зелених	≈ 50–75 %
Свічення 2-х зелених	≈ 25–50 %
Свічення 1-го зеленого	≈ 5–25 %
Блимання 1-го зеленого	≈ 0–5 %

Вказівки щодо оптимального поводження з акумулятором

Захищайте акумулятор від вологи і води.

Зберігайте акумулятор лише за температури від -20°C до 50°C . Зокрема, не залишайте акумулятор влітку в машині.

Занадто коротка тривалість роботи після заряджання свідчить про те, що акумулятор вичерпав себе і його треба поміняти.

Зважайте на вказівки щодо видалення.

Робота

Початок роботи

З вставленим акумулятором акумуляторний ліхтар готовий до експлуатації.

Встановлення та вирівнювання акумуляторного ліхтаря (див. мал. А)

Розкладіть головку ліхтаря (1) і розташуйте акумуляторний ліхтар. Стежте за стійким положенням та достатньою відстанню до чутливих до нагрівання та займистих предметів.

Головку ліхтаря (1) можна обертати та нахилити у різні положення.

Увімкнення/вимкнення і налаштування яскравості та температури світла

Перемикач світла (5)	Функція
1 натискання	акумуляторний ліхтар увімкнений, низька яскравість
2 натискання	акумуляторний ліхтар увімкнений, середня яскравість
3 натискання	акумуляторний ліхтар увімкнений, яскравість повна
4 натискання	акумуляторний ліхтар вимкнений
тривале натискання	акумуляторний ліхтар вимкнений
Кнопка температури світла (4)	Температура світла
1 натискання	теплий білий
2 натискання	холодний білий

Термічний захист від перевантаження

У разі перевищення допустимої робочої температури акумуляторний ліхтар вимикається. Для подальшого використання дайте акумуляторному ліхтарю охолонути.

Вказівки щодо роботи

Носіть акумуляторний ліхтар за ручку **(2)**.

Головка ліхтаря **(1)** під час роботи нагрівається. Дайте акумуляторному ліхтарю охолонути перед виправленням або транспортуванням.

Не залишайте увімкнений акумуляторний ліхтар без нагляду.

Незадовго до вимикання акумуляторного ліхтаря через розряджений акумулятор він блимає тричі.

Кріплення акумуляторного ліхтаря

За допомогою гака **(7)** і магнітів **(6)** можна кріпити акумуляторний ліхтар до придатних предметів.

Перевіряйте завжди стійкість положення та достатню відстань до чутливих до тепла та займистих предметів.

Уникайте подряпин на чутливих поверхнях.

Заряджання зовнішніх USB-пристроїв (див. мал. В)

► **Переконайтеся в тому, що зовнішній пристрій з USB можна заряджати через роз'єм USB Type-C® на акумуляторному ліхтарі. Візьміть до уваги дані, що містяться у розділі «Технічні дані».**

З'єднайте зарядний кабель свого USB-пристрою з виходом USB Type-C® **(9)**.

Натисніть кнопку USB **(3)** акумуляторного ліхтаря, щоб запустити процес заряджання.

Процес заряджання завершується, щойно розпізнано повний акумулятор.

Від'єднайте зарядний кабель від виходу USB Type-C® **(9)**, щоб зберегти акумулятор зовнішнього USB-пристрою.

Технічне обслуговування і сервіс

Технічне обслуговування і очищення

► **Вийміть акумулятор з ліхтаря перед транспортуванням і зберіганням.** Існує ризик перегріву та загоряння, якщо випадково активувати вимикач світла.

Акумуляторний ліхтар не вимагає технічного обслуговування і не містить деталей, які треба міняти або з якими треба виконувати роботи з технічного обслуговування.

Прочищайте пластмасове скло акумуляторного ліхтаря лише сухою, м'якою ганчіркою, щоб не пошкодити його. Не використовуйте жодних миючих засобів або розчинників.

Якщо джерело світла є дефектним, замінювати потрібно весь акумуляторний ліхтар цілком.

Сервіс і консультації з питань застосування

В сервісній майстерні Ви отримаєте відповідь на Ваші запитання стосовно ремонту і технічного обслуговування Вашого продукту. Малюнки в деталях і інформацію щодо запчастин можна знайти за адресою: **www.bosch-pt.com**

Команда співробітників Bosch з надання консультацій щодо використання продукції із задоволенням відповість на Ваші запитання стосовно нашої продукції та приладдя до неї.

При всіх додаткових запитаннях та замовленні запчастин, будь ласка, зазначайте 10-значний номер для замовлення, що стоїть на паспортній табличці продукту.

Гарантійне обслуговування і ремонт електроінструменту здійснюються відповідно до вимог і норм виготовлювача на території всіх країн лише у фірмових або авторизованих сервісних центрах фірми «Роберт Бош». **ПОПЕРЕДЖЕННЯ!**

Використання контрафактної продукції небезпечно в експлуатації і може мати негативні наслідки для здоров'я. Виготовлення і розповсюдження контрафактної продукції переслідується за Законом в адміністративному і кримінальному порядку.

Україна

Бош Сервісний Центр електроінструментів

вул. Крайня 1

02660 Київ 60

Тел.: +380 44 490 2407

Факс: +380 44 512 0591

E-Mail: pt-service@ua.bosch.com

www.bosch-professional.com/ua/uk

Адреса Регіональних гарантійних сервісних майстерень за-значена в Національному гарантійному талоні.

Адреси інших сервісних центрів наведено нижче:

www.bosch-pt.com/serviceaddresses

Транспортування

На рекомендовані літєво-іонні акумуляторні батареї розповсюджуються вимоги щодо транспортування небезпечних вантажів. Акумуляторні батареї можуть перевозитися користувачем автомобільним транспортом без потреби дотримання додаткових норм.

При пересилці третіми особами (напр.: повітряним транспортом або транспортним експедитором) потрібно дотримуватися особливих вимог щодо упаковки та

маркування. У цьому випадку у підготовці посилки повинен брати участь експерт з небезпечних вантажів.

Відсилайте акумуляторну батарею лише з непошкодженим корпусом. Заклейте відкриті контакти та запакуйте акумуляторну батарею так, щоб вона не совалася в упаковці. Дотримуйтеся, будь ласка, також можливих додаткових національних приписів.

Утилізація



Акумуляторні ліхтарі, акумуляторні батареї, приладдя і упаковку треба здавати на екологічно чисту повторну переробку.



Не викидайте акумуляторні ліхтарі та акумуляторні батареї/батарейки в побутове сміття!

Лише для країн ЄС:

Відповідно до Європейської Директиви 2012/19/EU щодо відходів електричного та електронного обладнання та її перетворення в національне законодавство акумуляторні ліхтарі, які більше не придатні до використання, а також відповідно до Європейської Директиви 2006/66/EC несправні або відпрацьовані акумуляторні батареї/батарейки повинні здаватися окремо і утилізуватися екологічно чистим способом.

При неправильній утилізації відпрацьовані електричні та електронні прилади можуть мати шкідливий вплив на навколишнє середовище та здоров'я людини через можливу наявність небезпечних речовин.

Акумулятори/батарейки:

Літєво-іонні:

Будь ласка, зважайте на вказівки в розділі Транспортування (див. „Транспортування“, Сторінка 170).

Қазақ

Еуразия экономикалық одағына (Кеден одағына) мүше мемлекеттер аумағында қолданылады

Өндірушінің өнім үшін қарастырған пайдалану құжаттарының құрамында пайдалану жөніндегі осы нұсқаулық, сонымен бірге қосымшалар да болуы мүмкін.

Сәйкестікті растау жайлы ақпарат қосымшада бар.

Өнімді өндірген мемлекет туралы ақпарат өнімнің корпусында және қосымшада көрсетілген.

Өндірілген мерзімі бұйым корпусында көрсетілген.

Импортерге қатысты байланыс ақпарат өнім қаптамасында көрсетілген.

Өнімді пайдалану мерзімі

Өнімнің қызмет ету мерзімі 7 жыл. Өндірілген мерзімнен бастап (өндіру күні зауыт тақтайшасында жазылған) істетпей 5 жыл сақтағаннан соң, өнімді тексерусіз (сервистік тексеру) пайдалану ұсынылмайды.

Қызметкер немесе пайдаланушының қателіктері мен істен шығу себептерінің тізімі

- тұтқасы мен корпусы бұзылған болса, өнімді пайдаланбаңыз
- өнім корпусынан тікелей түтін шықса, пайдаланбаңыз
- тоқ сымы бұзылған немесе оқшаулаусыз болса, пайдаланбаңыз
- жауын – шашын кезінде сыртта (далада) пайдаланбаңыз
- корпус ішіне су кірсе құрылғыны қосушы болмаңыз
- көп ұшқын шықса, пайдаланбаңыз
- қатты діріл кезінде пайдаланбаңыз

Шекті күй белгілері

- тоқ сыманың тозуы немесе зақымдануы
- өнім корпусының зақымдалуы

Қызмет көрсету түрі мен жиілігі

Әр пайдаланудан соң өнімді тазалау ұсынылады.

Сақтау

- құрғақ жерде сақтау керек
- жоғары температура көзінен және күн сәулелерінің әсерінен алыс сақтау керек
- сақтау кезінде температураның кенет ауытқуынан қорғау керек

- орамасыз сақтау мүмкін емес
- сақтау шарттары туралы қосымша ақпарат алу үшін MEMCT 15150-69 (шарт 1) құжатын қараңыз

Тасымалдау

- тасымалдау кезінде өнімді құлатуға және кез келген механикалық ықпал етуге қатаң тыйым салынады
- босату/жүктеу кезінде пакетті қысатын машиналарды пайдалануға рұқсат берілмейді.
- тасымалдау шарттары талаптарын MEMCT 15150-69 (5 шарт) құжатын оқыңыз.

Аккумуляторлық фонарьлар үшін қауіпсіздік техникасы бойынша нұсқаулық



Барлық қауіпсіздік нұсқаулықтарын және ескертпелерді оқыңыз. Техникалық қауіпсіздік нұсқаулықтарын және ескертпелерді сақтамау тоқтың соғуына, өрт және/немесе ауыр жарақаттануларға алып келуі мүмкін.

Болашақ жұмыстар үшін қауіпсіздік нұсқаулықтары мен ескертпелерді сақтап қойыңыз.

- ▶ **Аккумуляторлық шамды ұқыпты пайдаланыңыз.** Аккумуляторлық шам қатты жылу шығарады және қоршаған ортадан салқын ауа қажет етеді. Үстінен жабылған аккумуляторлық шам тұтануы немесе басқа заттарды тұтандыруы мүмкін. Нәтижесінде өрт орын алады.
- ▶ **Аккумуляторды тасымалдау және сақтау үшін аккумуляторлық шамнан шығарып алыңыз.** Жарық ауыстырып-қосқышы қате қолданылған жағдайда, қатты қызу және өрт қаупі туындайды.

0,1m **Аккумуляторлық шамдың барлық жарықтанған беттер мен заттарға дейін минималдық аралықты сақтаңыз.** Аралық жетілмесе жарықтанған заттар қызып кетуі мүмкін.



НАЗАР АУДАРЫҢЫЗ! Шам сәулесіне ұзақ уақыт бойы қараңыз. Оптикалық сәулелену көзге зиян тигізуі мүмкін.

- ▶ **Жарық ағынын адамдарға немесе жануарларға бағыттамаңыз.** Жарық ағыны көру мүмкіндігіне кедергі келтіріп, көзге зақым келтіруі мүмкін.
- ▶ **Аккумуляторлық шам автоматты түрде өшкеннен кейін, жарық ауыстырып-қосқышын әрі қарай баспаңыз.** Аккумулятор зақымдалуы мүмкін.

Аккумуляторлық шамды қайта қоспас бұрын аккумулятордың зарядталғанына және аккумуляторлық шамның суығанына көз жеткізіңіз.

- ▶ **Аккумулятор зақымдалған немесе дұрыс пайдаланылмаған жағдайда, одан бу шығуы мүмкін. Аккумулятор жанып немесе жарылып қалуы мүмкін.** Таза ауа ішке тартыңыз және шағымдар болса, дәрігердің көмегіне жүгініңіз. Бу тыныс алу жолдарын тітіркендіруі мүмкін.
- ▶ **Аккумулятор дұрыс пайдаланылмаған немесе зақымдалған жағдайда, аккумулятордан сұйықтық ағуы мүмкін. Оған тимеңіз. Кездейсоқ теріге тигенде, сол жерді сумен шайыңыз. Сұйықтық көзге тисе, медициналық көмек алыңыз.** Аккумулятордағы сұйықтық теріні тітіркендіруі немесе күйдіруі мүмкін.
- ▶ **Шеге немесе бұрауыш сияқты ұшты заттар немесе сыртқы әсер арқылы аккумулятор зақымдануы мүмкін.** Бұл қысқа тұйықталуға алып келіп, аккумулятор жануы, түтін шығаруы, жарылуы немесе қызып кетуі мүмкін.
- ▶ **Пайдаланылмайтын аккумуляторды түйіспелерді тұйықтауы мүмкін қыстырғыштардан, тиындардан, кілттерден, шегелерден, винттерден және басқа ұсақ темір заттардан сақтаңыз.** Аккумулятор түйіспелерінің арасындағы қысқа тұйықталу күйіктерге немесе өртке әкелуі мүмкін.
- ▶ **Аккумуляторды ашаңыз.** Қысқа тұйықталу қауіпі бар.



Аккумуляторды, жылудан, сондай-ақ, мысалы, үздіксіз күн жарығынан, оттан, кірден, судан және ылғалдан қорғаңыз. Жарылыс және қысқа тұйықталу қаупі туындайды.



- ▶ **Аккумуляторлық батареяны тек өндіруші көрсеткен зарядтау құрылғысымен зарядтаңыз.** Зарядтау құрылғысы белгілі бір аккумуляторлар түріне арналған, оны басқа аккумуляторларды зарядтау үшін пайдалану өрт қаупін тудырады.
- ▶ **Аккумуляторлық тек өндірушінің немесе POWER FOR ALL жүйелерінің өнімдері үшін пайдаланыңыз.** Сол арқылы аккумуляторды қауіпті, артық жүктеуден сақтайсыз.



Аккумуляторлық шамды имплантаттардың және кардиостимулятор немесе инсулин сорғысы сияқты басқа да медициналық құрылғылардың жанына қоймаңыз.

Аккумуляторлық шамның магниті имплантаттардың және медициналық құрылғылардың жұмысына әсер ететін өріс тудырады.

- ▶ **Аккумуляторлық шамды магниттік дерек тасығыштар мен магнитке сезімтал құрылғылардан алшақ ұстаңыз.** Магнит әсері деректердің біржолата жойылуына әкелуі мүмкін.
- ▶ **Аккумуляторлық шамды бекіткіш магниттердің көмегімен бастан жоғары көтермеңіз.** Құрылғыны түсіргенде, жарақаттану қаупі туындайды.
- ▶ **Бекіткіш магнит аккумуляторлық шамды үздіксіз көтере алатындығын тексеріңіз.** Құрылғыны түсіргенде, жарақаттану қаупі туындайды.
- ▶ **Жұмыс орнында шаңның жиналмауын қадағалаңыз.** Шаң оңай тұтануы мүмкін.
- ▶ **Балалардың аккумуляторлық шамды пайдалануына жол бермеңіз.** Балалар өздерінің немесе адамдардың көзін кездейсоқ шағылыстыруы мүмкін.

Өнім және қуат сипаттамасы

Пайдалану нұсқаулығының алғы бөлігінің суреттерін ескеріңіз.

Тағайындалу бойынша қолдану

Аккумуляторлық шам үй ортасында көлемі мен уақыты шектелген портативті жарықтандыруға арналған. Аккумуляторлық шам тек бақылай отырып пайдалануға арналған. Аккумуляторлық шам көше жарықтандыру үшін пайдалануға арналмаған. Аккумуляторлық шамның USB Type-C® жалғағышы^{a)} арқылы сыртқы USB құрылғыларын зарядтауға болады.

a) USB Type-C® және USB-C® – USB Implementers Forum ұйымының сауда белгілері.

Көрсетілген құрамды бөлшектер

Көрсетілген құрамдастар нөмірі суреттер бар беттегі аккумулятордың сипаттамасына қатысты.

- (1) Шам бастиегі
- (2) Тұтқа
- (3) USB түймесі
- (4) Жарық температурасының түймесі
- (5) Жарық ауыстырып-қосқышы
- (6) Магнит
- (7) Ілгек
- (8) Аккумуляторлық шамдағы аккумулятор заряды деңгейінің индикаторы

(9) USB Type-C® шығысы

(10) Аккумулятор^{а)}

(11) Аккумуляторды босату түймесі^{а)}

- а) Бейнеленген немесе сипатталған керек-жарақтар стандартты жеткізілім жиынтығымен қамтылмайды. Толық керек-жарақтарды біздің керек-жарақтар бағдарламасынан табысыз.

Техникалық мәліметтер

Аккумуляторлық фонарь	EasySpotLight 18V-400	
Өнім нөмірі		3 603 JA1 200
Номиналды кернеу	V=	18
Номиналды тұтынылатын қуат	Вт	4,5
Жарықтандыру ұзақтығы, шам. ^{A)B)}	мин/А-сағ	310
Жалпы жарық ағыны, макс. ^{B)}	лм	400
Зарядтау кезіндегі ұсынылатын қоршаған орта температурасы	°C	0 ... +35
Жұмыс кезіндегі ^{C)} және сақтау кезіндегі рұқсат етілген қоршаған орта температурасы	°C	-20 ... +50
Ұсынылатын аккумуляторлар		PBA 18V...W- ^{D)}
Ұсынылатын зарядтағыш құрылғылар ^{E)}		AL 18... ^{D)}
USB жалғағышы		USB Type-C®
- Шығыс кернеу	V	5
- Шығыс ток, макс. ^{F)}	A	1

A) толық жарықтықта (бәсеңдетілген режимде қалған жұмыс уақытының)

B) 20–25 °C температурасында **PBA 18V 2.0Ah** аккумуляторымен өлшенеді.

C) <0 °C температураларында қуаты шектелген

D) сондай-ақ POWER FOR ALL жүйелерінің аккумуляторлары мен зарядтағыш құрылғылары

E) Мына зарядтағыш құрылғылар PBA аккумуляторымен үйлесімді емес: AL 1814 CV Professional, AL 1820 CV Professional, AL 1860 CV Professional, AL 2215 CV Professional

F) Шынайы шығыс ток жалғанған USB құрылғысы мен оның қажетті тогына байланысты.

Жарықтандырылған нысандардың түстері басқаша болуы мүмкін.

Аккумулятор

Bosch компаниясы аккумуляторлық шамдарды аккумуляторсыз да сатады. Аккумуляторлық шамаңыздың жеткізілім жиынтығында аккумулятордың бар-жоғын қаптауыштан біліп алуға болады.

Аккумуляторды зарядтау

► **Тек техникалық мәліметтерде жазылған зарядтағыш құрылғыларды пайдаланыңыз.** Тек қана мұндай зарядтағыш құрылғылар аккумуляторлық шамда пайдаланылатын литий-иондық аккумулятормен үйлесімді.

Ескертпе: Литий-ионды батареялар халықаралық тасымалдау ережелеріне сәйкес ішінара зарядталған күйде жеткізіледі. Аккумулятордың толық қуатын пайдалану үшін оны алғаш рет пайдаланудан бұрын толық зарядтаңыз.

Аккумуляторды енгізу

Зарядталған аккумуляторды аккумулятор бекіткішіне тірелгенше енгізіңіз.

Аккумуляторды шығару

Аккумуляторды шығару үшін аккумуляторды босату түймесін басыңыз және аккумуляторды электр құралынан тартып шығарыңыз. **Бұл ретте күш салмаңыз.**

Аккумуляторлық шамдағы аккумулятор заряды деңгейінің индикаторы

Төмендегі ақпарат көрсетіледі:

Жарық диоды	Мағынасы
Үздіксіз жарық 3× жасыл	Заряд деңгейі ≈ 75–100 %
Үздіксіз жарық 2× жасыл	Заряд деңгейі ≈ 40–75 %
Үздіксіз жарық 1× жасыл	Заряд деңгейі ≈ 15–40 %
Сыртқы жарық диодының жыпылықтауы	Заряд деңгейі ≈ 0–15 %
Ортаңғы жарық диодының жыпылықтауы	Аккумуляторлық шам қатесі Bosch қызмет көрсету орталығына хабарласыңыз.
Барлық жарық диодының жыпылықтауы	Аккумулятор немесе аккумуляторлық шам жұмыс температураларының диапазонынан тыс

Жарық диоды**Мағынасы**

Аккумулятор мен аккумуляторлық шамды суытыңыз.

Аккумулятордағы аккумулятор заряды деңгейінің индикаторы

Нұсқау: әр аккумулятор түрінде заряд деңгейінің индикаторы болмайды.

Аккумулятордағы аккумулятор заряды деңгейінің индикаторы жарық диодтары аккумулятор зарядының деңгейін көрсетеді. Қауіпсіздік тұрғысынан заряд деңгейін, аккумуляторлық шам өшірулі кезде ғана тексеруге болады.

Заряд деңгейін көрсету үшін аккумулятордағы заряд деңгейінің индикаторына арналған түймені басыңыз. Бұл әрекетті, аккумулятор шығарылған кезде де орындауға болады.

Аккумулятордағы жарық диоды	Заряд деңгейі
Үздіксіз жарық 4 × жасыл	≈ 75–100%
Үздіксіз жарық 3 × жасыл	≈ 50–75%
Үздіксіз жарық 2 × жасыл	≈ 25–50%
Үздіксіз жарық 1 × жасыл	≈ 5–25%
Жыпылықтау 1 × жасыл	≈ 0–5%

Аккумуляторды оңтайлы пайдалану туралы нұсқаулар

Аккумуляторды сұйықтықтардан және ылғалдан қорғаңыз.

Аккумуляторды тек –20 °C ... 50 °C температура ауқымында сақтаңыз.

Аккумуляторды жазда көлікте қалдырмаңыз.

Пайдалану мерзімінің айтарлықтай қысқаруы аккумулятордың ескіргенін және ауыстыру керектігін білдіреді.

Қоқыстарды қайта өңдеу туралы нұсқауларды орындаңыз.

Пайдалану**Іске қосу**

Аккумулятор салған болса, аккумуляторлық шам жұмысқа дайын болады.

Аккумуляторлық шамды орнату және туралау (А суретін қараңыз)

Шам бастиегін **(1)** ашып, аккумуляторлық шамды орналастырыңыз. Тіректің тұрақтылығына және жылуға сезімтал және тұтанғыш заттардан жеткілікті арақашықтықтың болғанына көз жеткізіңіз.

Шам бастиегін **(1)** әртүрлі позицияларға бұрауға және еңкейтуге болады.

Қосу/өшіру, жарықтықты және жарық температурасын реттеу

Жарық ауыстырып-қосқышы (5)	Функция
1× басу	Аккумуляторлық шамды қосу, төмен жарықтық
2× басу	Аккумуляторлық шамды қосу, орташа жарықтық
3× басу	Аккумуляторлық шамды қосу, толық жарықтық
4× басу	Аккумуляторлық шамды өшіру
ұзақ басу	Аккумуляторлық шамды өшіру
Жарық температурасының түймесі (4)	Жарық температурасы
1× басу	жұмсақ ақ
2× басу	салқын ақ

Температураға тәуелді артық жүктемеден қорғаныс

Егер жұмыс температурасы рұқсат етілген шамадан асып кетсе, аккумуляторлық шам өшіп қалады. Өрі қарай пайдалану үшін аккумуляторлық шамды суыту керек.

Пайдалану нұсқаулары

Аккумуляторлық шамды тұтқасынан/тірегінен **(2)** ұстап тасымалдаңыз.

Шам бастиегі **(1)** жұмыс кезінде қызып кетеді. Аккумуляторлық шамды туралау немесе тасымалдау алдында суытыңыз.

Қосулы аккумуляторлық шамды бақылаусыз қалдырмаңыз.

Аккумуляторлық шам аккумулятор зарядының таусылуына байланысты өшпес бұрын 3 рет жыпылықтайды.

Аккумуляторлық шамды бекіту

Ілгектің **(7)** және магниттердің **(6)** көмегімен аккумуляторлық шамды арнайы затқа бекітуге болады.

Өркез тіректің тұрақтылығын және жылуға сезімтал және тұтанғыш заттардан жеткілікті арақашықтықтың болғанын тексеріңіз.

Сезімтал беттерге сызат түсіруге жол бермеңіз..

Сыртқы USB құрылғыларын зарядтау (В суретін қараңыз)

- ▶ **Сыртқы USB құрылғыңыз аккумуляторлық шамның USB Туре-С® жалғағышы арқылы зарядтауға қолдау көрсететінін тексеріңіз.**
"Техникалық мәліметтер" тарауындағы мәліметтерді ескеріңіз.

USB құрылғыңыздың зарядтағыш кабелін USB Туре-С® шығысына **(9)** жалғаңыз. Зарядтау процесін бастау үшін аккумуляторлық шамның USB түймесін **(3)** басыңыз. Заряды толық аккумулятор анықталғаннан кейін, зарядтау процесі аяқталады. Сыртқы USB құрылғысы аккумуляторының зарядын үнемдеу үшін зарядтағыш кабельді USB Туре-С® шығысынан **(9)** ажыратыңыз.

Техникалық күтім және қызмет

Қызмет көрсету және тазалау

- ▶ **Аккумуляторды тасымалдау және сақтау үшін аккумуляторлық шамнан шығарып алыңыз.** Жарық ауыстырып-қосқышы қате қолданылған жағдайда, қатты қызу және өрт қаупі туындайды.

Аккумуляторлық фонарь техникалық қызмет көрсетуді қажет етпейді және ауыстыруды немесе қызмет көрсетуді қажет ететін элементтерді қамтымайды. Зақымдарды болдырмау үшін аккумуляторлық фонарьдың пластик дискісін тек құрғақ, жұмсақ шүберекпен тазалаңыз. Жуғыш заттарды немесе еріткіштерді пайдаланбаңыз.

Егер жарық көзі бұзылған болса, аккумуляторлық шамды алмастыру қажет болады.

Тұтынушыға қызмет көрсету және пайдалану кеңестері

Қызмет көрсету орталығы өнімді жөндеу және оған техникалық қызмет көрсету, сондай-ақ қосалқы бөлшектер туралы сұрақтарға жауап береді. Құрамдас бөлшектер бойынша кескін мен қосалқы бөлшектер туралы мәліметтер төмендегі мекенжай бойынша қолжетімді:

www.bosch-pt.com

Bosch қызметтік кеңес беру тобы біздің өнімдер және олардың керек-жарақтары туралы сұрақтарыңызға жауап береді.

Сұрақтар қою және қосалқы бөлшектерге тапсырыс беру кезінде міндетті түрде өнімнің фирмалық тақтайшасындағы 10 таңбалы өнім нөмірін беріңіз.

Өндіруші талаптары мен нормаларының сақталуымен электр құралын жөндеу және кепілді қызмет көрсету барлық мемлекеттер аумағында тек "Роберт Бош" фирмалық немесе авторизацияланған қызмет көрсету орталықтарында орындалады. ЕСКЕРТУ!

Заңсыз жолмен әкелінген өнімдерді пайдалану қауіпті, денсаулығыңызға зиян келтіруі мүмкін. Өнімдерді заңсыз жасау және тарату әкімшілік және қылмыстық тәртіп бойынша Заңмен қудаланады.

Қазақстан

Тұтынушыларға кеңес беру және шағымдарды қабылдау орталығы:

“Роберт Бош” (Robert Bosch) ЖШС

Алматы қ.,

Қазақстан Республикасы

050012

Муратбаев к., 180 үй

“Гермес” БО, 7 қабат

Тел.: +7 (727) 331 31 00

Факс: +7 (727) 233 07 87

E-Mail: ptka@bosch.com

Сервистік қызмет көрсету орталықтары мен қабылдау пунктерінің мекен-жайы туралы толық және өзекті ақпаратты Сіз: www.bosch-professional.kz ресми сайттан ала аласыз

Қызмет көрсету орталықтарының басқа да мекенжайларын мына жерден қараңыз:

www.bosch-pt.com/serviceaddresses

Тасымалдау

Ұсынылған литий-иондық аккумуляторлар қауіпті тауарларға қойылатын талаптарға бағынады. Пайдаланушы аккумуляторларды көшеде қосымша құжаттарсыз тасымалдай алады.

Үшінші тұлғалар (мысалы, әуе көлігі немесе жіберу) орамаға және маркаларға қойылатын арнайы талаптарды сақтау керек. Жіберуге дайындау кезінде қауіпті жүктерді тасымалдау маманымен хабарласу керек.

Аккумуляторды корпусы зақымдалған болса ғана жіберіңіз. Ашық түйіспелерді желімдеңіз және аккумуляторды орамада қозғалмайтындай ораңыз. Қажет болса, қосымша ұлттық ережелерді сақтаңыз.

Кәдеге жарату



Аккумуляторлық фонарьларды, аккумуляторларды, керек-жарақтарды және орау материалдарын экологиялық тұрғыдан дұрыс утилизациялауға тапсыру керек.



Аккумуляторлық фонарьларды және аккумуляторларды/батареяларды үй қоқысына тастамаңыз!

Тек қана ЕО елдері үшін:

Ескі электрлік және электрондық құрылғылар туралы 2012/19/EU еуропалық директивасы және оның ұлттық заңнамада қолданылуы бойынша пайдалануға бұдан былай жарамсыз аккумуляторлық шамдарды және 2006/66/EC еуропалық директивасы бойынша зақымдалған немесе ескірген аккумуляторларды/батареяларды бөлек жинап, қоршаған орта үшін қауіпсіз жолмен қайта өңдеуге жіберу қажет.

Қате жолмен кәдеге жаратылған ескі электрлік және электрондық құрылғылар қауіпті заттардың болу мүмкіндігіне байланысты қоршаған ортаға және адам денсаулығына зиянды әсер тигізуі мүмкін.

Аккумуляторлар/батареялар:

Литий-иондық:

Тасымалдау бөліміндегі нұсқауларды орындаңыз (қараңыз „Тасымалдау“, Бет 181).

Română

Instrucțiuni de siguranță pentru lămpi cu acumulator



Citiți toate indicațiile și instrucțiunile de siguranță.

Nerespectarea instrucțiunilor și indicațiilor de siguranță poate provoca electrocutare, incendiu și/sau răniri grave.

Păstrați toate instrucțiunile și indicațiile de siguranță în vederea utilizărilor viitoare.

- **Manevrează cu grijă lampa cu acumulator.** Lampa cu acumulator generează căldură puternică și necesită un aport de aer rece natural. Dacă este acoperită, lampa cu acumulator se poate autoaprinde sau poate aprinde alte obiecte. Se poate produce un incendiu.
- **Pentru transport și depozitare, scoate acumulatorul din lampa cu acumulator.** În cazul acționării involuntare a comutatorului de lumină, există pericolul de supraîncălzire și de incendiu.

 **Mențineți o distanță minimă între lampa cu acumulator și toate suprafețele și obiectele iluminate de aceasta.** În cazul micșorării distanței sub acest nivel, obiectele iluminate se pot supraîncălzi.



ATENȚIE! Nu privi pentru timp îndelungat spre fasciculul luminos.

Radiația optică poate fi nocivă pentru ochi.

- ▶ **Nu orienta fasciculul luminos spre persoane sau animale.** Fasciculul luminos afectează vederea și poate vătăma ochii.
- ▶ **După dezactivarea automată a lămpii cu acumulator, nu mai apăsa comutatorul de lumină.** În caz contrar, acumulatorul s-ar putea deteriora. Înainte de a activa din nou lampa cu acumulator, asigură-te că acumulatorul este încărcat și că lampa cu acumulator s-a răcit.
- ▶ **În cazul deteriorării sau utilizării necorespunzătoare a acumulatorului, se pot degaja vapori. Acumulatorul poate arde sau exploda.** Aerisiți bine încăperea și solicitați asistență medicală dacă starea dumneavoastră de sănătate se înrăutățește. Vaporii pot irita căile respiratorii.
- ▶ **În cazul utilizării necorespunzătoare sau al unui acumulator deteriorat, din acumulator se poate scurge lichid inflamabil. Evitați contactul cu acesta. În cazul contactului accidental, clătiți bine cu apă. Dacă lichidul vă intră în ochi, consultați de asemenea un medic.** Lichidul scurs din acumulator poate cauza iritații ale pielii sau arsuri.
- ▶ **În urma contactului cu obiecte ascuțite ca de exemplu cuie sau șurubelnițe sau prin acțiunea unor forțe exterioare asupra sa, acumulatorul se poate deteriora.** Se poate produce un scurtcircuit intern în urma căruia acumulatorul să se aprindă, să scoată fum, să explodeze sau să se supraîncălzească.
- ▶ **Feriți acumulatorii nefolosiți de agrafele de birou, monede, chei, cuie, șuruburi sau alte obiecte metalice mici, care ar putea provoca șuntarea contactelor.** Un scurtcircuit între contactele acumulatorului poate duce la arsuri sau incendiu.
- ▶ **Nu deschideți acumulatorul.** Există pericol de scurtcircuit.



Feriți acumulatorul de căldură, de asemenea, de exemplu, de radiații solare continue, foc, murdărie, apă și umezeală. În caz contrar, există pericolul de explozie și scurtcircuit.



- ▶ **Încărcați acumulatorii numai cu încărcătoare recomandate de către producător.** Un încărcător recomandat pentru acumulatori de un anumit tip poate lua foc atunci când este folosit pentru încărcarea altor acumulatori decât cei prevăzuți pentru acesta.

- ▶ **Utilizează acumulatorul numai la produsele producătorului sau la produsele din sistemele POWER FOR ALL.** Numai astfel acumulatorul va fi protejat împotriva unei suprasolicitări periculoase.



Nu aduce lampa cu acumulator în apropierea implanturilor și altor aparate medicale cum ar fi, de exemplu, stimulatoarele cardiace sau pompele de insulină. Câmpul generat de magnetul lămpii cu acumulator poate perturba funcționarea implanturilor și aparatelor medicale.

- ▶ **Ține lampa cu acumulator la distanță față de suporturile magnetice de date și aparatele sensibile la câmpurile magnetice.** Prin efectul magnetului se poate ajunge la pierderi ireversibile de date.
- ▶ **Nu fixa cu magneți lampa cu acumulator deasupra capului.** În caz de cădere există pericolul de rănire.
- ▶ **Verifică dacă magnetul de fixare poate susține permanent lampa cu acumulator.** În caz de cădere există pericolul de rănire.
- ▶ **Evități acumulările de praf la locul de muncă.** Pulberile se pot aprinde cu ușurință.
- ▶ **Nu permite copiilor să utilizeze lampa cu acumulator.** Utilizarea lămpii de către copii se poate solda cu orbirea accidentală a acestora sau a altor persoane.

Descrierea produsului și a performanțelor acestuia

Țineți cont de ilustrațiile din secțiunea anterioară a instrucțiunilor de utilizare.

Utilizare conform destinației

Lampa cu acumulator este destinată iluminării mobile, limitate spațial și temporal, a mediului casnic. Lampa cu acumulator este adecvată exclusiv pentru funcționarea sub supraveghere. Lampa cu acumulator nu este destinată utilizării în traficul rutier.

Prin intermediul conexiunii USB Type-C^{®a)} a lămpii cu acumulator pot fi încărcate dispozitive USB externe.

a) USB Type-C[®] și USB-C[®] sunt mărci comerciale ale USB Implementers Forum.

Componentele ilustrate

Numerotarea componentelor ilustrate se referă la schița lanternei cu acumulator de la pagina grafică.

- (1) Capul lămpii
- (2) Mâner

- (3) Tastă USB
 - (4) Tastă pentru temperatura luminii
 - (5) Comutator de lumină
 - (6) Magnet
 - (7) Cârlig
 - (8) Indicator al stării de încărcare a acumulatorului de la lampa cu acumulator
 - (9) Port de ieșire USB Type-C®
 - (10) Acumulator^{a)}
 - (11) Tastă de deblocare a acumulatorului^{a)}
- a) **Accesoriile ilustrate sau descrise nu sunt incluse în pachetul de livrare standard. Toate accesoriile sunt disponibile în gama noastră de accesorii.**

Date tehnice

Lampă cu acumulator		EasySpotLight 18V-400
Număr de identificare		3 603 JA1 200
Tensiune nominală	V=	18
Putere nominală	W	4,5
Durată aproximativă de iluminare ^{A)B)}	min/Ah	310
Flux luminos total maxim ^{B)}	lm	400
Temperatură ambientă recomandată în timpul încărcării	°C	0 ... +35
Temperatură ambientală admisă în timpul funcționării ^{C)} și pe perioada depozitării	°C	-20 ... +50
Acumulatori recomandați		PBA 18V...W... ^{D)}
Încărcătoare recomandate ^{E)}		AL 18... ^{D)}
Port USB		USB Type-C®
- Tensiune de ieșire	V	5

- Curent de ieșire max. ^{f)}	A	1
---------------------------------------	---	---

- A) pentru luminozitate maximă (fără timp de funcționare rămas în modul cu luminozitate redusă)
- B) Măsurat la 20–25 °C cu acumulatorul **PBA 18V 2.0Ah**.
- C) putere mai redusă la temperaturi < 0 °C
- D) precum și acumulatori și încărcătoare din sistemul POWER FOR ALL
- E) Următoarele încărcătoare nu sunt compatibile cu acumuloarele PBA: AL 1814 CV Professional, AL 1820 CV Professional, AL 1860 CV Professional, AL 2215 CV Professional
- F) Curentul efectiv de ieșire depinde de dispozitivul USB conectat și de necesarul de curent al acestuia.

Redarea culorilor obiectelor iluminate poate fi falsificată.

Acumulator

Lampă cu acumulator **Bosch** achiziționată chiar și fără acumulator. Dacă în pachetul de livrare al lămpii cu acumulator este inclus un acumulator, acesta poate fi scos din ambalaj.

Încărcarea acumulatorului

- **Folosește numai încărcătoarele specificate în datele tehnice.** Numai aceste încărcătoare sunt adaptate pentru acumulatorul litiu-ion utilizat în lampa ta cu acumulator.

Observație: Acumulatorii litiu-ion sunt livrați în stare parțial încărcată, conform reglementărilor internaționale privind transportul. Pentru a asigura funcționarea la capacitate maximă a acumulatorului, încarcă complet acumulatorul înainte de prima utilizare.

Introducerea acumulatorului

Introdu acumulatorul încărcat în adaptorul pentru acumulator până când acesta se fixează.

Extragerea acumulatorului

Pentru extragerea acumulatorului, apasă tasta de deblocare și extrage acumulatorul. **Nu forța.**

Indicatoare ale stării de încărcare a acumulatorului de la lampa cu acumulator

Sunt afișate următoarele informații:

LED	Semnificație
Aprindere continuă de 3 ori cu iluminare de culoare verde	Nivel de încărcare \approx 75–100 %
Aprindere continuă de 2 ori cu iluminare de culoare verde	Nivel de încărcare \approx 40–75 %
Aprindere continuă o dată cu iluminare de culoare verde	Nivel de încărcare \approx 15–40 %
Aprindere intermitentă a LED-ului exterior	Nivel de încărcare \approx 0–15 %
Aprindere intermitentă a LED-ului din mijloc	Defecțiune a lămpii cu acumulator Contactează centrul de asistență tehnică Bosch .
Aprindere intermitentă a tuturor LED-urilor	Acumulatorul sau lampa cu acumulator se află în afara intervalului temperaturilor de funcționare Lasă acumulatorul și lampa cu acumulator să se răcească.

Indicatorul de pe acumulator privind nivelul de încărcare a acumulatorului

Observație: Nu orice tip de acumulator dispune de un indicator al nivelului de încărcare. LED-urile indicatorului de pe acumulator indică nivelul de încărcare a acumulatorului. Din considerente legate de siguranță, verificarea stării de încărcare este posibilă numai cu lampa cu acumulator dezactivată.

Pentru indicarea nivelului de încărcare, apăsați tasta pentru indicarea nivelului de încărcare de pe acumulator. Acest lucru este posibil și când acumulatorul nu este montat pe scula electrică.

LED de pe acumulator	Nivel de încărcare
Aprindere continuă de 4 ori în verde	\approx 75–100%
Aprindere continuă de 3 ori în verde	\approx 50–75%
Aprindere continuă de 2 ori în verde	\approx 25–50%
Aprindere continuă o dată în verde	\approx 5–25%
Aprindere intermitentă 1 dată în verde	\approx 0–5%

Indicații privind manevrarea optimă a acumulatorului

Protejați acumulatorul împotriva umezelii și apei.

Depozitați acumulatorul numai la temperaturi cuprinse între -20 °C și 50 °C. Nu lăsați acumulatorul în autovehicul, de exemplu, pe timpul verii.

Un timp de funcționare considerabil redus după încărcare indică faptul că acumulatorul s-a uzat și trebuie înlocuit.

Respectați instrucțiunile privind eliminarea.

Funcționarea

Punerea în funcțiune

Când acumulatorul este introdus, lampa cu acumulator este pregătită pentru funcționare.

Montarea și alinierea lămpii cu acumulator (consultă imaginea A)

Deschide prin rabatare capul lămpii (1) și poziționează lampa cu acumulator. Asigura o poziție stabilă și o distanță suficientă față de obiectele sensibile la căldură și inflamabile. Capul lămpii (1) poate fi rotit și rabatat în diferite poziții.

Activarea/Dezactivarea, reglarea luminozității și temperaturii luminii

Comutator de lumină (5)	Funcție
Apăsare o dată	Aprinderea lămpii cu acumulator, luminozitate redusă
Apăsare de 2 ori	Aprinderea lămpii cu acumulator, luminozitate medie
Apăsare de 3 ori	Aprinderea lămpii cu acumulator, luminozitate maximă
Apăsare de 4 ori	Deconectarea lămpii cu acumulator
Apăsare lungă	Deconectarea lămpii cu acumulator
Tastă pentru temperatura luminii (4)	Temperatura luminii
Apăsare o dată	alb cald
Apăsare de 2 ori	alb rece

Protecția la suprasarcină în funcție de temperatură

La depășirea temperaturii de funcționare admise, lampa cu acumulator se dezactivează. Pentru utilizarea ulterioară, lasă lampa cu acumulator să se răcească.

Instrucțiuni de lucru

Transportă lampa cu acumulator ținând-o de mâner (2).

În timpul funcționării, capul lămpii (1) se înfierbântă. Lasă lampa cu acumulator să se răcească înainte de a o alinia sau transporta.

Nu lăsa nesupravegheată lampa cu acumulator activată.

Cu puțin timp înainte ca lampa cu acumulator să se dezactiveze din cauza descărcării acumulatorului, aceasta se aprinde intermitent de 3 ori.

Fixarea lămpii cu acumulator

Cu ajutorul cârligului (7) și al magnetului (6) poți fixa lampa cu acumulator pe obiecte adecvate.

Verifică întotdeauna ca aceasta să aibă o poziție stabilă și să existe o distanță suficientă față de obiectele termosensibile și inflamabile.

Evită zgărirea suprafețelor delicate.

Încărcarea dispozitivelor USB externe (consultă imaginea B)

► **Asigură-te că dispozitivul tău USB extern poate fi încărcat prin intermediul conexiunii USB Type-C® a lămpii cu acumulator. Pentru aceasta, ține cont de specificațiile din capitolul „Date tehnice”.**

Conectează cablul de încărcare al dispozitivului tău USB la portul de ieșire USB Type-C® (9). Apasă tasta USB (3) a lămpii cu acumulator pentru a porni procesul de încărcare.

Procesul de încărcare se încheie imediat ce este detectată încărcarea completă a acumulatorului. Deconectează cablul de încărcare de la portul de ieșire USB Type-C® (9) pentru a proteja acumulatorul dispozitivului USB extern.

Întreținere și service

Întreținere și curățare

► **Pentru transport și depozitare, scoate acumulatorul din lampa cu acumulator.** În cazul acționării involuntare a comutatorului de lumină, există pericolul de supraîncălzire și de incendiu.

Lampa cu acumulator nu necesită întreținere și nu conține componente care să trebuiască a fi schimbare sau întreținute.

Curățați geamul din plastic al lămpii cu acumulator numai cu o lavetă uscată, moale, pentru a evita deteriorările. Nu folosiți detergenți sau solvenți.

Dacă becul se defectează, lampa cu acumulator trebuie înlocuită în întregime.

Serviciu de asistență tehnică post-vânzări și consultanță clienți

Serviciul nostru de asistență tehnică răspunde întrebărilor tale atât în ceea ce privește întreținerea și repararea produsului tău, cât și referitor la piesele de schimb. Pentru desenele descompuse și informații privind piesele de schimb, poți de asemenea să accesezi:

www.bosch-pt.com

Echipa de consultanță Bosch îți stă cu plăcere la dispoziție pentru a te ajuta în chestiuni legate de produsele noastre și accesoriile acestora.

În caz de reclamații și comenzi de piese de schimb, te rugăm să specifici neapărat numărul de identificare compus din 10 cifre, indicat pe plăcuța cu date tehnice a produsului.

România

Robert Bosch SRL

PT/MKV1-EA

Service scule electrice

Strada Horia Măcelariu Nr. 30-34, sector 1

013937 București

Tel.: +40 21 405 7541

Fax: +40 21 233 1313

E-Mail: BoschServiceCenter@ro.bosch.com

www.bosch-pt.ro

Mai multe adrese ale unităților de service sunt disponibile la:

www.bosch-pt.com/serviceaddresses

Transport

Acumulatorii litiu-ion recomandați respectă cerințele legislației privind transportul mărfurilor periculoase. Acumulatorii pot fi transportați rutier fără restricții de către utilizator.

În cazul transportului de către terți (de exemplu: transport aerian sau prin firmă de expediții) trebuie respectate cerințe speciale privind ambalarea și marcarea. În această situație, la pregătirea expedierii trebuie consultat un expert în transportul mărfurilor periculoase.

Expediați acumulatorii numai în cazul în care carcasa acestora este intactă. Acoperiți cu bandă de lipit contactele deschise și ambalați astfel acumulatorul încât să nu se poată deplasa în interiorul ambalajului. Vă rugăm să respectați eventualele norme naționale suplimentare.

Eliminarea ecologică



Lămpile cu acumulator, acumulatorii, accesoriile și ambalajele trebuie direcționate către un centru de reciclare ecologică.



Nu arunca lămpile cu acumulator și acumulatorii/bateriile împreună cu deșeurile menajere!

Numai pentru statele membre UE:

Conform Directivei Europene 2012/19/UE privind deșeurile de echipamente electrice și electronice și transpunerea acesteia în legislația națională, lămpile cu acumulator scoase din uz și, conform Directivei Europene 2006/66/CE, acumulatorii/bateriile defecte/defecte sau uzate/uzate trebuie colectați/colectate separat și predați/predate la un centru de reciclare ecologică.

În cazul eliminării necorespunzătoare, aparatele electrice și electronice pot avea un efect nociv asupra mediului și sănătății din cauza posibilei prezențe a substanțelor periculoase.

Acumulatori/Baterii:

Litiu-ion:

Vă rugăm să respectați indicațiile de la paragraful Transportul (vezi „Transport“, Pagina 190).

Български

Указания за безопасност за акумулаторни лампи



Прочетете внимателно всички указания и инструкции за безопасност. Пропуски при спазването на инструкциите за безопасност и указанията за работа могат да имат за последствие токов удар, пожар и/или тежки травми.

Съхранявайте тези указания на сигурно място.

- **Внимателно боравете с акумулаторната лампа.** Акумулаторната лампа генерира силна топлина и изисква студен въздух от околната среда. Покритата акумулаторна лампа може да се възпламени или да възпламени други предмети. Така може да се стигне до пожар.

- ▶ **Изваждайте акумулаторната батерия от лампата за транспортиране или за съхранение.** При неволно задействане на светлинния превключвател има опасност от прегряване и пожар.

 **0.1m** **Спазвайте минимално допустимото разстояние на акумулаторната лампа до всички осветявани повърхности и предмети.** При по-малко разстояние осветяваните предмети могат да се прегреят.



ВНИМАНИЕ! Не гледайте продължително време в светлинния лъч. Оптичните лъчи могат да увредят очите Ви.

- ▶ **Не насочвайте светлинния лъч към хора или животни.** Светлинният лъч влошава способността за виждане и може да повреди очите.
- ▶ **След автоматичното изключване на акумулаторната лампа не продължавайте да натискате светлинния превключвател.** Акумулаторната батерия може да бъде повредена. Уверете се, че акумулаторната батерия е заредена и акумулаторната лампа се е охладила, преди да включвате отново акумулаторната лампа.
- ▶ **При повреждане и неправилна експлоатация от акумулаторната батерия могат да се отделят пари.** Акумулаторната батерия може да се запали или да експлодира. Погрижете се за добро проветряване и при оплаквания се обърнете към лекар. Парите могат да раздразнят дихателните пътища.
- ▶ **При неправилно използване или повредена акумулаторна батерия от нея може да изтече електролит.** Избягвайте контакта с него. Ако въпреки това на кожата Ви попадне електролит, изплакнете мястото обилно с вода. Ако електролит попадне в очите Ви, незабавно се обърнете за помощ към очен лекар. Електролитът може да предизвика изгаряния на кожата.
- ▶ **Акумулаторната батерия може да бъде повредена от остри предмети, напр. пирони или отвертки, или от силни удари.** Може да бъде предизвикано вътрешно късо съединение и акумулаторната батерия може да се запали, да запуши, да експлодира или да се прегрее.
- ▶ **Предпазвайте неизползваните акумулаторни батерии от контакт с големи или малки метални предмети, напр. кламери, монети, ключове, пирони, винтове и др.п., тъй като те могат да предизвикат късо съединение.** Последствията от късото съединение могат да бъдат изгаряния или пожар.
- ▶ **Не отваряйте акумулаторната батерия.** Съществува опасност от възникване на късо съединение.



Предпазвайте акумулаторната батерия от високи температури, напр. вследствие на продължително излагане на директна слънчева светлина, огън, мръсотия, вода и овлажняване. Има опасност от експлозия и късо съединение.

- ▶ **Зареждайте акумулаторните батерии само със зарядните устройства, които се препоръчват от производителя.** Когато използвате зарядни устройства за зареждане на неподходящи акумулаторни батерии, съществува опасност от възникване на пожар.
- ▶ **Използвайте акумулаторната батерия само в продукти на производителя или продукти на POWER FOR ALL системата.** Само така тя е предпазена от опасност за нея претоварване.



Не поставяйте акумулаторната лампа в близост до импланти и други медицински уреди, като напр. пейсмейкъри или инсулинови помпи. Вследствие на намиращия се в акумулаторната лампа магнит се генерира поле, което може да наруши функционирането на имплантите или медицинските уреди.

- ▶ **Дръжте акумулаторната лампа на разстояние от магнитни носители на информация и чувствителна към магнитни полета апаратура.** Вследствие на въздействието на магнитите може да се стигне до невъзвратима загуба на информация.
- ▶ **Не поставяйте акумулаторната лампа в таванна позиция, захваната само с магнитите си.** Съществува опасност от нараняване, ако лампата падне.
- ▶ **Уверявайте се, че магнитите могат да задържат лампата стабилна продължително време.** Съществува опасност от нараняване, ако лампата падне.
- ▶ **Избягвайте натрупване на прах на работното място.** Прахът може лесно да се самовъзпламени.
- ▶ **Не допускайте деца да ползват акумулаторната лампа.** Децата могат да се заклепят или да заслепят други лица.

Описание на продукта и дейността

Моля, имайте предвид изображенията в предната част на ръководството за работа.

Предназначение на инструмента

Акумулаторната лампа е предназначена за локално и временно осветяване в домашна среда. Акумулаторната лампа е подходяща само за работа под наблюдение. Акумулаторната лампа не е предназначена за използване в уличното движение.

През USB Type-C® свързването^{а)} на акумулаторната лампа могат да се зареждат външни USB устройства.

а) USB Type-C® и USB-C® са пазарни наименования на USB Implementers Forum.

Изобразени елементи

Номерирането на елементите се отнася до изображението на акумулаторната лампа на страницата с фигурите.

- (1) Светлинна глава
 - (2) Ръкохватка
 - (3) USB бутон
 - (4) Бутон за светлинна температура
 - (5) Светлинен превключвател
 - (6) Магнит
 - (7) Кука
 - (8) Индикация за състояние на зареждане на акумулаторната батерия върху акумулаторната лампа
 - (9) USB Type-C® изход
 - (10) Акумулаторна батерия^{а)}
 - (11) Бутон за отключване на акумулаторната батерия^{а)}
- а) Изобразените на фигурите и описаните допълнителни приспособления не са включени в стандартната окомплектовка на уреда. Изчерпателен списък на допълнителните приспособления можете да намерите съответно в каталога ни за допълнителни приспособления.

Технически данни

Акумулаторна лампа		EasySpotLight 18V-400
Каталожен номер		3 603 JA1 200
Номинално напрежение	V=	18
Номинална консумирана мощност	W	4,5
Продължителност на светене, пригл. ^{A)B)}	min/Ah	310
Общ светлинен ток, макс. ^{B)}	lm	400
Препоръчителна температура на околната среда при зареждане	°C	0 ... +35

Акумулаторна лампа **EasySpotLight 18V-400**

Разрешена температура на околната среда при работа ^{C)} и при складиране	°C	-20 ... +50
препоръчителни акумулаторни батерии		PBA 18V...W- ^{D)}
препоръчителни зарядни устройства ^{E)}		AL 18... ^{D)}
USB свързване		USB Type-C®
– Изходящо напрежение	V	5
– Изходен ток (макс.) ^{F)}	A	1

A) при пълна яркост (без остатъчно време на работа в затъмнен режим)

B) Измерено при 20–25 °C с акумулаторна батерия **PBA 18V 2.0Ah**.

C) Ограничена мощност при температури <0 °C.

D) както и акумулаторни батерии и зарядни устройства от POWER FOR ALL системата

E) Следните зарядни устройства не са съвместими с акумулаторната батерия PBA: AL 1814 CV Professional, AL 1820 CV Professional, AL 1860 CV Professional, AL 2215 CV Professional

F) Действителният изходящ ток зависи от включеното USB-устройство и нуждата му от ток.

Цветовете на осветените обекти могат да изглеждат различни от истинските.

Акумулаторна батерия

Bosch продава акумулаторни лампи и без акумулаторна батерия. Дали в обема на доставката на Вашата акумулаторна лампа се съдържа акумулаторна батерия, можете да научите от опаковката.

Зареждане на акумулаторната батерия

► **Използвайте само посочените в раздела Технически данни зарядни устройства.** Само тези зарядни устройства са подходящи за използваната във Вашата акумулаторна лампа литиево-йонна акумулаторна батерия.

Указание: Литиево-йонните акумулаторни батерии се доставят частично заредени поради международните предписания за транспорт. За да се гарантира пълната мощност на акумулаторната батерия, заредете я напълно преди първата употреба.

Поставяне на акумулаторната батерия

Вкарайте заредената акумулаторна батерия в гнездото за акумулаторна батерия докато усетите прещракване.

Изваждане на акумулаторната батерия

За изваждане на акумулаторната батерия натиснете бутона за освобождаване и издърпайте акумулаторната батерия. **При това не прилагайте сила.**

Индикация за състояние на зареждане на акумулаторната батерия върху акумулаторната лампа

Показва се следната информация:

Светодиод	Значение
Непрекъснато светене 3 × зелено	Състояние на зареждане ≈ 75–100 %
Непрекъснато светене 2 × зелено	Състояние на зареждане ≈ 40–75 %
Непрекъснато светене 1 × зелено	Състояние на зареждане ≈ 15–40 %
Мигаща светлина външен LED	Състояние на зареждане ≈ 0–15 %
Мигаща светлина среден LED	Грешка в акумулаторната лампа Свържете се с клиентската служба на Bosch .
Мигаща светлина всички LED	Акумулаторната батерия или акумулаторната лампа са извън работния температурен диапазон Оставете ги да се охладят.

Индикатор за акумулаторната батерия върху батерията

Указание: Не всеки тип акумулаторна батерия разполага с индикатор за състоянието на зареждане.

Светодиодите на индикатора за акумулаторната батерия показват състоянието на зареждане на акумулаторната батерия. Поради съображения за сигурност проверката на степента на зареденост е възможна само при изключена акумулаторна лампа.

Натиснете бутона за индикатора за състоянието на зареждане върху акумулаторната батерия, за да се покаже състоянието на зареждане. Това е възможно също и при извадена акумулаторна батерия.

Светодиод върху акумулаторната батерия	Степен на зареденост
Непрекъснато светене 4 × зелено	≈ 75–100 %
Непрекъснато светене 3 × зелено	≈ 50–75 %
Непрекъснато светене 2 × зелено	≈ 25–50 %

Светодиод върху акумулаторната батерия	Степен на зареденост
Непрекъснато светене 1 × зелено	≈ 5–25 %
Мигаща светлина 1 × зелено	≈ 0–5 %

Указания за оптимална работа с акумулаторната батерия

Предпазвайте акумулаторната батерия от влага и вода.

Съхранявайте акумулаторната батерия само в температурния диапазон от –20 °C до 50 °C. Напр. не оставяйте акумулаторната батерия през лятото в автомобил на слънце.

Съществено съкратено време за работа след зареждане показва, че акумулаторната батерия е изхабена и трябва да бъде заменена.

Спазвайте указанията за бракуване.

Работа

Пускане в експлоатация

С поставена акумулаторна батерия акумулаторната лампа е готова за работа.

Поставяне и подравняване на акумулаторната лампа (вж. фиг. А)

Разгънете светлинната глава (1) и позиционирайте акумулаторната лампа. Внимавайте за стабилна основа и достатъчно разстояние до топлочувствителните и запалими предмети.

Светлинната глава (1) може да се върти и накланя в различни позиции.

Включване/изключване, настройване на яркостта и светлинната температура

Светлинен превключвател (5)	Функция
1 × натискане	Включване на акумулаторната лампа, ниска яркост
2 × натискане	Включване на акумулаторната лампа, средна яркост
3 × натискане	Включване на акумулаторната лампа, пълна яркост
4 × натискане	Изключване на акумулаторната лампа
дълго натискане	Изключване на акумулаторната лампа
Бутон за светлинна температура (4)	Светлинна температура
1 × натискане	топла бяла

Бутон за светлинна температура (4)**Светлинна температура**

2× натискане

студена бяла

Температурна защита срещу претоварване

При превишаване на допустимата работна температура акумулаторната лампа се изключва. За по-нататъшно използване оставете акумулаторната лампа да се охлади.

Указания за работа

Носете акумулаторната лампа за ръкохватката **(2)**.

Светлинната глава **(1)** се нагорещява при работа. Оставете акумулаторната лампа да се охлади преди да я подравнявате или транспортирате.

Не оставяйте включената акумулаторна лампа без надзор.

Малко преди да се изключи поради празна акумулаторна батерия, лампата ще мигне 3 пъти.

Закрепване на акумулаторната лампа

С куката **(7)** и магнитите **(6)** можете да закрепите акумулаторната лампа на подходящи предмети.

Проверявайте винаги позицията за стабилност и достатъчно разстояние до топлочувствителни и запалими предмети.

Избягвайте надрасквания върху чувствителни повърхности.

Зареждане на външни USB устройства (вж. фиг. B)

► **Уверете се, че Вашето външно USB устройство може да бъде зареждано от USB Type-C® свързането на акумулаторната лампа. За целта вижте данните в глава "Технически данни".**

Свържете зарядния кабел на Вашето USB устройство с USB Type-C® изхода **(9)**. Натиснете USB бутона **(3)** на акумулаторната лампа, за да стартирате процеса на зареждане.

Процесът на зареждане се прекратява, когато се разпознае пълна акумулаторна батерия. Разкачете кабела за зареждане от USB Type-C® изхода **(9)**, за да защитите акумулаторната батерия на външното USB устройство.

Поддържане и сервиз

Поддържане и почистване

- **Изваждайте акумулаторната батерия от лампата за транспортиране или за съхранение.** При неволно задействане на светлинния превключвател има опасност от прегряване и пожар.

Акумулаторната лампа не изисква поддържане и не съдържа детайли, които да изискват техническо обслужване или периодична замяна.

Почиствайте пластмасовия диск на акумулаторната лампа само със суха мека кърпа, за да предотвратите надраскването му. Не използвайте почистващи препарати или разтворители.

Ако светодиодният блок се повреди, трябва да бъде заменена цялата акумулаторна лампа.

Клиентска служба и консултация относно употребата

Сервизът ще отговори на въпросите Ви относно ремонти и поддръжка на закупения от Вас продукт, както и относно резервни части. Покомпонентни чертежи и информация за резервните части ще откриете и на:

www.bosch-pt.com

Екипът по консултация относно употребата на Bosch ще Ви помогне с удоволствие при въпроси за нашите продукти и техните аксесоари.

Моля, при въпроси и при поръчване на резервни части винаги посочвайте 10-цифрения каталожен номер, изписан на табелката на уреда.

България

Robert Bosch SRL

Service scule electrice

Strada Horia Măcelariu Nr. 30–34, sector 1

013937 București, România

Тел.: +359(0)700 13 667 (Български)

Факс: +40 212 331 313

Email: BoschServiceCenterBG@ro.bosch.com

www.bosch-pt.com/bg/bg/

Други сервизни адреси ще откриете на:

www.bosch-pt.com/serviceaddresses

Транспортиране

Препоръчителните литиево-йонни акумулаторни батерии трябва да изпълняват изисквания за транспортиране на опасни товари. Акумулаторните батерии могат да бъдат транспортирани от потребителя на публични места без допълнителни разрешения.

При транспортиране от трети страни (напр. при въздушен транспорт или ползване на куриерски услуги) има специални изисквания към опаковането и обозначаването им. За целта при подготовката на пакетирането се консултирайте с експерт в съответната област.

Изпращайте акумулаторни батерии само ако корпусът им не е повреден. Изолирайте открити контактни клеми с лелящи ленти и опаковайте акумулаторните батерии така, че да не могат да се изместват в опаковката си. Моля, спазвайте също и допълнителни национални предписания.

Бракуване



С оглед опазване на околната среда акумулаторните лампи, акумулаторните батерии, допълнителните приспособления и опаковките трябва да се предават за оползотворяване на съдържащите се в тях суровини.



Не изхвърляйте акумулаторни лампи и обикновени или акумулаторни батерии при битовите отпадъци!

Само за страни от ЕС:

Съгласно европейска директива 2012/19/ЕС за старите електрически и електронни уреди и нейното транспортиране в националното право акумулаторните лампи, които не могат да се ползват повече, а съгласно европейска директива 2006/66/ЕО повредени или изхабени обикновени или акумулаторни лампи, трябва да се събират и предават за оползотворяване на съдържащите се в тях суровини.

При неправилно изхвърляне старите електрически и електронни уреди поради възможното наличие на опасни вещества могат да окажат вредни влияния върху околната среда и човешкото здраве.

Акумулаторни или обикновени батерии:

Литиево-йонни:

Моля, спазвайте указанията в раздела Транспортиране (вж. „Транспортиране“, Страница 200).

Македонски

Безбедносни напомени за батериската светилка



Прочитајте ги сите безбедносни напомени и упатства.

Грешките настанати како резултат од непридржување до безбедносните напомени и упатства може да предизвикаат електричен удар, пожар и/или тешки повреди.

Чувајте ги безбедносните напомени и упатства за користење и

за во иднина.

- ▶ **Ракувајте внимателно со батериската светилка.** Батериската светилка генерира многу топлина и потребна е вентилација од околината. Ако ја покриете батериската светилка, може да се запали или да ги запали предметите околу. Тоа може да доведе до пожар.
- ▶ **Извадете ја батеријата од батериската светилка при пренесување или складирање.** Постои опасност од прегревање и пожар ако ненамерно се притисне прекинувачот на светилката.

 **0.1m Одржувајте минимално растојание на батериската светилка до сите осветлени површини и предмети.** Ако нема доволно растојание, осветлените предмети може да се прегреат.



ВНИМАНИЕ! Не гледајте долго во зракот светлина. Оптичкото зрачење може да им наштети на очите.

- ▶ **Не насочувајте го светлосниот зрак кон лица или животни.** Светлосниот зрак може да го оштети видот и очите.
- ▶ **По автоматското исклучување на батериската светилка не притискајте на прекинувачот на светилката.** Батеријата може да се оштети. Проверете дали батеријата е наполнета и дали батериската светилка е изладена пред повторно да ја вклучите.
- ▶ **При оштетување и непрописна употреба на батеријата може да излезе пара.** Батеријата може да се запали или да експлодира. Внесете свеж воздух и доколку има повредени однесете ги на лекар. Пареата може да ги надразни дишните патишта.
- ▶ **При погрешно користење или при оштетена батерија може да истече запалива течност од батеријата. Избегнувајте контакт со неа. Доколку случајно дојдете во контакт со течности, исплакнете со вода. Доколку**

течноста дојде во контакт со очите, побарајте лекарска помош. Истечената течност од батеријата може да предизвика кожни иритации или изгореници.

- ▶ **Батеријата може да се оштети од острите предмети како на пр. клинци или одвртвач или со надворешно влијание.** Може да дојде до внатрешен краток спој и батеријата може да се запали, да пушти чад, да експлодира или да се прегрее.
- ▶ **Неупотребената батерија држете ја подалеку од канцелариски спојувалки, клучеви, железни пари, клинци, завртки или други мали метални предмети, што може да предизвикаат премостување на контактите.** Краток спој меѓу контактите на батеријата може да предизвика изгореници или пожар.
- ▶ **Не ја отворајте батеријата.** Постои опасност од краток спој.



Заштитете ја батеријата од топлина, на пр. од долготрајно изложување на сончеви зраци, оган, нечистотии, вода и влага.



Инаку, постои опасност од експлозија и краток спој.

- ▶ **Батериите полнете ги со полначи што се препорачани исклучиво од производителот.** Доколку полначот за кој се наменети одреден вид на батерии, се користи со други батерии, постои опасност од пожар.
- ▶ **Користете ја батеријата само во производи на производителот или производи на POWER FOR ALL системи.** Само на тој начин батеријата ќе се заштити од опасно преоптоварување.



Не ја принесувајте батериската светилка во близина на импланти или други медицински уреди, на пр. пејсмејкери или инсулинска пумпа. Магнетот на батериската светилка создава поле, кое може да ја наруши функцијата на имплантите и медицинските уреди.

- ▶ **Батериската светилка држете ја подалеку од магнетски носачи на податоци и уреди осетливи на магнет.** Поради влијанието на магнетот, може да дојде до неповратно губење на податоците.
- ▶ **Не ја поставувајте батериската светилка на плафон со помош на магнетите за прицврстување.** Доколку падне, постои опасност од повреда.
- ▶ **Проверете дали магнетот за прицврстување може стабилно да ја држи батериската светилка.** Доколку падне, постои опасност од повреда.
- ▶ **Избегнувајте собирање прав на работното место.** Правта лесно може да се запали.
- ▶ **Не дозволувајте им на децата да ја користат батериската светилка.** Децата може од невнимание да се заслепат себеси или други лица.

Опис на производот и перформансите

Внимавајте на сликите во предниот дел на упатството за користење.

Наменета употреба

Батериската светилка е наменета за преносливо, просторно и временски ограничено осветлување во домашна средина. Батериската светилка е погодна само за работа под надзор. Батериските светилки не се дозволени за употреба во сообраќајот.

Надворешните USB-уреди може да се полнат преку USB Type-C®-приклучокот^{a)} на батериската светилка.

a) USB Type-C® и USB-C® се трговски ознаки за USB Implementers Forum.

Илустрација на компоненти

Нумерирањето на сликите со компоненти се однесува на приказот на батериската светилка на графичката страница.

- (1) Глава на светилката
 - (2) Рачка
 - (3) USB-копче
 - (4) Копче за температура на светлото
 - (5) Прекинувач за светло
 - (6) Магнет
 - (7) Куки
 - (8) Приказ за наполнетост на батеријата на батериската светилка
 - (9) Излез за USB Type-C®
 - (10) Батерија^{a)}
 - (11) Копче за отклучување на батеријата^{a)}
- a) **Опишаната опрема прикажана на сликите не е дел од стандардниот обем на испорака. Целосната опрема може да ја најдете во нашата Програма за опрема.**

Технички податоци

Батериски светилки	EasySpotLight 18V-400	
Број на дел		3 603 JA1 200
Номинален напон	V=	18

Батериски светилки		EasySpotLight 18V-400	
Номинална јачина	W		4,5
Времетраење на светлината, околу ^{A)B)}	min/Ah		310
Макс. вкупен светлосен флукс ^{B)}	lm		400
препорачана околна температура при полнење	°C		0 ... +35
дозволена околна температура при полнење ^{C)} и при складирање	°C		-20 ... +50
Препорачани акумулаторски батерии		PBA 18V...W- ^{D)}	
Препорачани полначи ^{E)}		AL 18... ^{D)}	
USB-приклучок		USB Type-C®	
– Излезен напон	V		5
– Макс. излезна струја ^{F)}	A		1

A) при целосна осветленост (без преостанатото време на работа во режим на затемнување)

B) Мерено при 20–25 °C со батерија **PBA 18V 2.0Ah**.

C) ограничена јачина при температури < 0 °C

D) како и батерии и полначи од системот POWER FOR ALL

E) Следните полначи не се компатибилни со PBA батерија: AL 1814 CV Professional, AL 1820 CV Professional, AL 1860 CV Professional, AL 2215 CV Professional

F) Реалната излезна струја зависи од приклучениот USB-уред и неговите барања за напојување.

Одблесокот на осветлените објекти може да биде со лажна боја.

Батерија

Bosch продава батериски светилки и без батерија. Од пакувањето можете да видите дали акумулаторската батерија е вклучена во опсегот на испорака на вашата батериска светилка.

Полнење на батеријата

► **Користете ги само полначите коишто се наведени во техничките податоци.**

Само овие полначи се совпаѓаат со литиум-јонската батерија што се користи за вашата батериска светилка.

Напомена: Литиум-јонските батерии се испорачуваат делумно наполнети порани меѓународните прописи за транспорт. За да се загарантира целосната јачина на батеријата, пред првата употреба целосно наполнете ја.

Ставање на батеријата

Вметнете ја наполнетата акумулаторска батерија во прифатот за батерија, додека не се вклопи.

Вадење на батеријата

За да ја извадите акумулаторската батеријата, притиснете на копчето за отворање и извлекете ја батеријата. **Притоа не употребувајте сила.**

Приказ за наполнетост на батерија на батериската светилка

Се прикажуваат следните информации:

LED	Значење
Трајно светло 3× зелено	Состојба на наполнетост ≈ 75–100 %
Трајно светло 2× зелено	Состојба на наполнетост ≈ 40–75 %
Трајно светло 1× зелено	Состојба на наполнетост ≈ 15–40 %
Надворешно LED трепкачко светло	Состојба на наполнетост ≈ 0–15 %
Трепкава средна LED-светилка	Грешка на батериската светилка Контактирајте ја Bosch сервисната служба.
Трепкачко светло цело LED	Батерија или батериска светилка надвор од опсегот на работната температура. Оставете ја батеријата и батериската светилка да се изладат.

Приказ за наполнетост на акумулаторската батерија на акумулаторската батерија

Напомена: Не секој тип на батерија има приказ за нивото на наполнетост. LED-светилките на приказот за наполнетост на акумулаторската батерија го покажуваат нивото на наполнетост на батеријата. Од безбедносни причини, состојбата на наполнетост на батеријата може да ја проверите само доколку батериската светилка е исклучена.

Притиснете го копчето за приказот за наполнетост на батеријата за да се прикаже нивото на наполнетост. Ова е можно и со отстранета батерија.

LED-светилка на акумулаторската батерија	Ниво на наполнетост на батеријата
Трајно светло 4 × зелено	≈ 75–100 %

LED-светилка на акумулаторската батерија	Ниво на наполнетост на батеријата
Трајно светло 3 × зелено	≈ 50–75 %
Трајно светло 2 × зелено	≈ 25–50 %
Трајно светло 1 × зелено	≈ 5–25 %
Трепкачко светло 1 × зелено	≈ 0–5 %

Напомени за оптимално користење на батериите

Заштитете ја батеријата од влага и вода.

Складирајте ја батеријата во опсег на температура од –20 °C до 50 °C. Не ја оставајте батеријата на пр. во автомобилот во лето.

Скратеното време на работа по полнењето покажува, дека батеријата е потрошена и мора да се замени.

Внимавајте на напомените за отстранување.

Употреба

Ставање во употреба

Батериската светилка е подготвена за работа кога ќе се стави батеријата.

Поставување и израмнување на батериската светилка (види слика A)

Преклопете ја главата на светилката **(1)** и позиционирајте ја батериската светилка. Обезбедете стабилен држач и доволно растојание од предмети чувствителни на топлина и запаливи предмети.

Главата на светилката **(1)** може да се ротира и навали во разни позиции.

Вклучување/исклучување, приспособување на осветленоста и температурата на светлото

Прекинувач за светло (5)	Функција
1 × притискање	Вклучување на батериска светилка, ниско ниво на осветленост
2 × притискања	Вклучување на батериска светилка, средно ниво на осветленост
3 × притискања	Вклучување на батериска светилка, целосна осветленост
4 × притискања	Исклучување на батериска светилка

Прекинувач за светло (5) Функција	
долго притискање	Исклучување на батериска светилка
Копче за температура на светлото (4)	
1× притискање	топло бела
2× притискања	ладно бела

Заштита од преоптоварување во зависност од температурата

При пречекорување на дозволената оперативна температура, батериската светилка се исклучува. Оставете ја батериската светилка да се олади пред да продолжите да ја користите.

Совети при работењето

Држете ја батериската светилка за рачката (2).

Главата на светилката (1) се загрева за време на работата. Оставете ја батериската светилка да се олади пред да ја порамните или транспортирате.

Не оставајте ја батериската светилка без надзор.

Кратко пред да се исклучи батериската светилка поради празна батерија, таа трепка 3×.

Прицврстете ја батериската светилка

Со куките (7) и магнетите (6) може да ја прицврстите батериската светилка на соодветен предмет.

Секогаш проверувајте ја положбата дали е стабилна и дали има доволно растојание од предмети чувствителни на топлина и запаливи предмети.

Избегнувајте гребнатини на чувствителни површини.

Полнење на USB-надворешни уреди (види слика B)

- ▶ Проверете дали вашиот надворешен USB-уред може да се полни со USB Type-C®-приклучокот на батериската светилка. Внимавајте на информациите дадени во „Технички податоци“.

Поврзете го кабелот за полнење од вашиот USB-уред на излезот за USB Type-C® (9). Притиснете го USB-колчето (3) на батериската светилка за да започне процесот на полнење.

Процесот на полнење завршува кога батеријата ќе се наполни докрај. Откачете го кабелот за полнење од излезот за USB Type-C® (9), за да ја зачувате батеријата на USB-уредот.

Одржување и сервис

Одржување и чистење

- ▶ **Извадете ја батеријата од батериската светилка при пренесување или складирање.** Постои опасност од прегревање и пожар ако ненамерно се притисне прекинувачот на светилката.

Батериската светилка не мора да се одржува и не содржи делови, што треба да се менуваат или одржуваат.

Исчистете го пластичното стакло на батериската светилка со сува, мека крпа, за да избегнете оштетувања. Не користете средства за чистење или раствори.

Ако изворот на светлина е дефектен, мора да се замени целата батериска светилка.

Сервисна служба и совети при користење

Сервисната служба ќе одговори на Вашите прашања во врска со поправката и одржувањето на Вашиот производ како и резервните делови. Ознаки за експлозија и информации за резервните делови исто така ќе најдете на: **www.bosch-pt.com**

Тимот за советување при користење на Bosch ќе ви помогне доколку имате прашања за нашите производи и опрема.

За сите прашања и нарачки на резервни делови, Ве молиме наведете го 10-цифрениот број од спецификационата плочка на производот.

Северна Македонија

Д.Д.Електрис

Сава Ковачевиќ 47Нб, број 3

1000 Скопје

Е-пошта: dimce.dimcev@servis-bosch.mk

Интернет: www.servis-bosch.mk

Тел./факс: 02/ 246 76 10

Моб.: 070 595 888

Д.П.Т.У “РОЈКА”

Јани Лукровски бб; Т.Ц Автокоманда локал 69

1000 Скопје

Е-пошта: servisrojka@yahoo.com

Тел: +389 2 3174-303

Моб: +389 70 388-520, -530

Дополнителни адреси на сервиси може да најдете под:

www.bosch-pt.com/serviceaddresses

Транспорт

Препорачаните литиум-јонски батерии подлежат на барањата на Законот за опасни материјали. Батериите може да се транспортираат само од страна на корисникот, без потреба од дополнителни квалификации.

При пренос на истите од страна на трети лица (на пр. воздушен транспорт или шпедиција) неопходно е да се внимава на специјалните напомени на амбалажата и ознаките. Во таков случај, при подготовката на пратката мора да се повика експерт за опасни супстанции.

Транспортирајте ги батериите само доколку куќиштето е неоштетено. Залепете ги отворените контакти и спакувајте ја батеријата на тој начин што нема да се движи во амбалажата. Ве молиме внимавајте на евентуалните дополнителни национални прописи.

Отстранување



Батериските светилки, батериите, опремата и амбалажите треба да се отстранат на еколошки прифатлив начин.



Не ги фрлајте батериските светилки и батериите во домашната канта за ѓубре!

Само за земјите од ЕУ:

Според европската директива 2012/19/EU за стари електрични и електронски уреди и нивната употреба во националното законодавство, батериските светилки што се вон употреба и дефектните или искористените батерии според директивата 2006/66/ЕС мора одделно да се соберат и да се рециклираат за повторна употреба. Доколку се отстрануваат неправилно, електричната и електронската опрема може да имаат штетни влијанија врз животната средина и здравјето на луѓето поради можното присуство на опасни материји.

Батерии:

Литиум-јонски:

Ве молиме внимавајте на напомените во делот Транспорт (види „Транспорт“, Страница 209).

Srpski

Sigurnosne napomene za baterijske lampe



Pročitajte sve sigurnosne napomene i uputstva. Propusti u poštovanju sigurnosnih napomena i uputstava mogu da prouzrokuju električni udar, požar i/ili teške povrede.

Čuvajte sva uputstva i sigurnosne napomene za budućnost.

- ▶ **Oprezno rukujte akumulatorskom lampom.** Akumulatorska lampa stvara veliku toplotu i potreban joj je vazduh za hlađenje iz okruženja. Prekrivena akumulatorska lampa može da zapali sebe ili druge predmete. Posledica je požar.
- ▶ **Za transport i čuvanje izvadite akumulator iz akumulatorske lampe.** Ako se prekidač za svetlo pritisne bez nadzora, postoji opasnost od pregrevanja.
- ▶ **Poštujte minimalno rastojanje između baterijske lampe i svih osvetljenih površina i predmeta.** Ako se ne ispoštuje ovo minimalno rastojanje, osvetljeni predmeti mogu da se pregreju.



PAŽNJA! Nemojte dugo gledati u svetlosni snop. Optičko zračenje može biti štetno za vaše oči.

- ▶ **Svetlosni snop ne usmeravajte na ljude ili životinje.** Svetlosni snop utiče na čulo vida i može da izazove povredu očiju.
- ▶ **Posle automatskog isključenja akumulatorske lampe više ne pritiskajte prekidač za svetlo.** Akumulator se može oštetiti. Uverite se da je akumulator napunjen i da se baterijska lampa ohladila pre nego što je ponovo uključite.
- ▶ **Kod oštećenja i nestručne upotrebe akumulatora može doći do isparavanja.** Akumulator može da izgori ili da eksplodira. Uzmite svež vazduh i potražite lekara ako dođe do tegoba. Para može nadražiti disajne puteve.
- ▶ **Kod pogrešne primene ili oštećenja akumulatora može doći do curenja zapaljive tečnosti iz akumulatora.** Izbegavajte kontakt sa njom. Kod slučajnog kontakta isperite vodom. Ako tečnost dospe u oči, dodatno potražite i lekarsku pomoć. Tečnost koja curi iz akumulatora može da izazove nadražaje kože ili opekotine.
- ▶ **Baterija može da se ošteti ostrim predmetima, kao npr. ekserima ili odvijačima zavrtnjeva ili usled dejstva neke spoljne sile.** Može da dođe do internog kratkog spoja i akumulatorska baterija može da izgori, dimi, eksplodira ili da se pregreje.
- ▶ **Držite nekorišćeni bateriju dalje od kancelarijskih spajalica, novčića, ključeva, eksera, zavrtnjanja ili drugih malih metalnih predmeta, koji mogu prouzrokovati**

premoščavanje kontakata. Kratak spoj između kontakata baterije može imati za posledicu opekotine ili vatru.

- ▶ **Ne otvarajte bateriju.** Postoji opasnost od kratkog spoja.



Zaštitite akumulator od izvora toplote, npr. i od trajnog sunčevog zračenja, vatre, prljavštine, vode i vlage. Postoji opasnost od eksplozije i kratkog spoja.



- ▶ **Punite akumulatore samo punjačima koje preporučuje proizvođač.** Ukoliko punjač koji je prikladan za jedan tip akumulatora, koristite sa akumulatorima drugog tipa, postoji opasnost od požara.
- ▶ **Akumulator koristite samo u proizvodima proizvođača ili proizvodima sistema POWER FOR ALL.** Samo tako se akumulator štiti od opasnog preopterećenja.



Akumulatorsku lampu ne približavajte implantatima i drugim medicinskim uređajima, kao što su pejsmejkeri ili insulinske pumpe. Zbog magneta u akumulatorskoj lampi obrazuje se polje, koje može da ugrozi funkciju implantata i medicinskih uređaja.

- ▶ **Baterijsku lampu držite daleko od magnetnih nosača podataka i magnetno osetljivih uređaja.** Zbog dejstva magneta može da dođe do ireverzibilnog gubitka podataka.
- ▶ **Baterijsku lampu pomoću magneta za pričvršćivanje nemojte da podizete iznad glave.** U slučaju pada postoji opasnost od povrede.
- ▶ **Proverite da li magnet za pričvršćivanje može konstantno da nosi baterijsku lampu.** U slučaju pada postoji opasnost od povrede.
- ▶ **Izbegavajte sakupljanje prašine na radnom mestu.** Prašine se mogu lako zapaliti.
- ▶ **Nemojte dati deci da koriste baterijsku lampu.** Deca mogu slučajno da zaslepe sebe ili druge osobe.

Opis proizvoda i rada

Vodite računa o slikama u prednjem delu uputstva za rad.

Predviđena upotreba

Akumulatorska lampica je namenjena za mobilno, prostorno i vremenski ograničeno osvetljavanje u kućnim uslovima. Akumulatorska lampica je namenjena isključivo za rad pod nadzorom. Akumulatorska lampica nije odobrena da se koristi u saobraćaju.

212 | Srpski

Na USB Type-C® priključku^{a)} akumulatorske lampe mogu da se pune eksterni USB uređaji.

a) USB Type-C® i USB-C® su robne marke kompanije USB Implementers Forum.

Prikazane komponente

Numerisanje komponenti sa slike na odnosi se na prikaz baterijske lampe na grafičkoj stranici.

- (1) Glava lampe
 - (2) Ručka
 - (3) USB taster
 - (4) Taster za temperaturu svetlosti
 - (5) Prekidač za svetlo
 - (6) Magnet
 - (7) Kuke
 - (8) Prikaz statusa napunjenosti akumulatora na akumulatorskoj lampi
 - (9) USB Type-C® izlaz
 - (10) Akumulator^{a)}
 - (11) Taster za otključavanje akumulatora^{a)}
- a) **Prikazani ili opisani pribor ne spada u standardno pakovanje. Kompletan pribor možete da nađete u našem programu pribora.**

Tehnički podaci

Baterijska lampa	EasySpotLight 18V-400	
Broj artikla		3 603 JA1 200
Nominalni napon	V=	18
Nominalna ulazna snaga	W	4,5
Trajanje gorenja oko ^{A)B)}	min/Ah	310
Ukupni svetlosni fluks, maks. ^{B)}	lm	400
Preporučena temperatura okruženja prilikom punjenja	°C	0 ... +35
Dozvoljena temperatura okruženja u radu ^{C)} i prilikom skladištenja	°C	-20 ... +50
Preporučeni akumulatori		PBA 18V...W- ^{D)}

Baterijska lampa **EasySpotLight 18V-400**

Preporučeni punjači ^{E)}		AL 18... ^{D)}
USB priključak		USB Type-C®
– Izlazni napon	V	5
– Maks. izlazna struja ^{F)}	A	1

- A) pri punjoj osvetljenosti (bez preostalog vremena rada u dimovanom načinu rada)
 B) Mereno na 20–25 °C sa akumulatorom **PBA 18V 2.0Ah**.
 C) Ograničena snaga pri temperaturama < 0 °C.
 D) kao i akumulatori i punjači sistema POWER FOR ALL
 E) Sledeći punjači nisu kompatibilni sa akumulatorom PBA: AL 1814 CV Professional, AL 1820 CV Professional, AL 1860 CV Professional, AL 2215 CV Professional
 F) Stvarna izlazna struja zavisi od priključenog USB uređaja i struje koja mu je potrebna.
 Reprodukција boje osvetljenih objekata može da bude pogrešna.

Akumulator

Bosch prodaje baterijske lampe i bez akumulatora. Na pakovanju možete pogledati da li se u sadržaju isporuke vaše baterijske lampe nalazi i akumulator.

Punjenje akumulatora

- **Koristite samo punjače koji su navedeni u tehničkim podacima.** Samo ovi punjači su usaglašeni sa litijum-jonskom akumulatorskom baterijom koja se koristi u vašoj baterijskoj lampi.

Napomena: Litijum-jonski akumulatori se zbog međunarodnih transportnih propisa isporučuju delimično napunjeni. Da biste osigurali punu snagu akumulatora, pre prve upotrebe ga potpuno napunite.

Ubacivanje akumulatora

Ubacite napunjeni akumulator u prihvat akumulatora tako da nalegne na mesto.

Vađenje akumulatora

Za vađenje akumulatora pritisnite taster za deblokadu akumulatora i izvucite akumulator.
Ne koristite pritom silu.

Prizak statusa napunjenosti akumulatora na akumulatorskoj lampi

Prizakazuju se sledeće informacije:

214 | Srpski

LED	Značenje
Trajno svetlo 3× zeleno	Status napunjenosti ≈ 75–100 %
Trajno svetlo 2× zeleno	Status napunjenosti ≈ 40–75 %
Trajno svetlo 1× zeleno	Status napunjenosti ≈ 15–40 %
Trepćuće svetlo, spoljašnja LED lampica	Status napunjenosti ≈ 0–15 %
Trepćuće svetlo, srednja LED lampica	Greška akumulatorske lampe Kontaktirajte Bosch -korisnički servis.
Trepćuće svetlo, sve LED lampice	Akumulator ili akumulatorska lampa izvan opsega radne temperature sačekajte da se akumulator ili akumulatorska lampa ohlade.

Prikaz statusa napunjenosti akumulatora na akumulatoru

Napomena: Nema svaki tip akumulatora na raspolaganju prikaz statusa napunjenosti. LED indikatori za prikaz statusa napunjenosti akumulatora na akumulatoru prikazuju status napunjenosti akumulatora. Iz sigurnosnih razloga, provera stanja napunjenosti je moguća samo kada je baterijska lampa isključena.

Za prikaz statusa napunjenosti, pritisnite taster za prikaz statusa napunjenosti na akumulatoru. To je moguće i kada je akumulator skinut.

LED indikator na akumulatoru	Status napunjenosti
Trajno svetlo 4 × zeleno	≈ 75–100%
Trajno svetlo 3 × zeleno	≈ 50–75%
Trajno svetlo 2 × zeleno	≈ 25–50%
Trajno svetlo 1 × zeleno	≈ 5–25%
Trepćuće svetlo 1 × zeleno	≈ 0–5%

Uputstva za optimalno ophodjenje sa akumulatorom

Zaštite akumulator od vlade i vode.

Lagerujte akumulator samo u području temperature od –20 °C do 50 °C. Ne ostavljajte akumulator leti npr. u autu.

Bitno skraćeno vreme rada posle punjenja pokazuje da je akumulator istrošen i da se mora zameniti.

Obratite pažnju na uputstva za uklanjanje otpada.

Režim rada

Puštanje u rad

Sa postavljenim akumulatorom akumulatorska lampa je spremna za rad.

Postavljanje i usmeravanje akumulatorske lampe (videti sliku A)

Otklopite glavu lampe **(1)** i pozicionirajte glavu lampe. Vodite računa o stabilnom položaju i dovoljnom odstojanju od predmeta koji su osetljivi na visoke temperature i zapaljivi.

Glava lampe **(1)** može da se okreće i naginje u različite položaje.

Uključivanje/isključivanje, podešavanje osvetljenosti i temperature svetlosti

Prekidač za svetlo (5)	Funkcija
Pritisnuti 1×	Uključivanje baterijske lampe, mala osvetljenost
Pritisnuti 2×	Uključivanje baterijske lampe, srednja osvetljenost
Pritisnuti 3×	Uključivanje akumulatorske lampe, maksimalna osvetljenost
Pritisnuti 4×	Isključivanje akumulatorske lampe
Pritisnite dugo	Isključivanje akumulatorske lampe
Taster za temperaturu svetlosti (4)	Temperatura svetlosti
Pritisnuti 1×	Topla bela
Pritisnuti 2×	Hladna bela

Zaštita od preopterećenja zavisna od temperature

U slučaju prekoračenja dozvoljene radne temperature, akumulatorska lampa se isključuje. Za dalju upotrebu sačekajte da se akumulatorska lampa ohladi.

Uputstva za rad

Nosite akumulatorsku lampu za ručku **(2)**.

Glava lampe **(1)** se tokom rada zagreva. Pre usmeravanja ili transporta, sačekajte da se akumulatorska lampa ohladi.

Nemojte ostavljati uključenu akumulatorsku lampu bez nadzora.

Pre isključivanja zbog praznog akumulatora, akumulatorska lampa treperi 3×

Pričvršćivanje akumulatorske lampe

Pomoću kuke (7) i magneta (6) možete da pričvrstite akumulatorsku lampu na odgovarajućim predmetima.

U svakom slučaju proverite stabilnost položaja i adekvatno odstojanje od predmeta koji su osetljivi na visoke temperature i zapaljivi.

Sprečite ogrebotine na osetljivim površinama.

Punjenje eksternih USB uređaja (videti sliku B)

► **Uverite se da eksterni USB uređaj možete da napunite na USB Type-C® priključku akumulatorske lampe. Za to obratite pažnju na podatke u poglavlju „Tehnički podaci“.**

Povežite kabl za punjenje USB uređaja sa USB Type-C® priključkom (9). Za pokretanje postupka punjenja pritisnite USB taster (3) akumulatorske lampe.

Kada se prepozna pun akumulator, postupak za punjenje se završava. Radi čuvanja akumulatora eksternog USB uređaja, izvucite kabl za punjenje iz USB Type-C® izlaza (9).

Održavanje i servis

Održavanje i čišćenje

► **Za transport i čuvanje izvadite akumulator iz akumulatorske lampe.** Ako se prekidač za svetlo pritisne bez nadzora, postoji opasnost od pregrevanja.

Akumulatorska svetiljka je bez održavanja i ne sadrži delove koji se moraju menjati ili održavati.

Čistite ploču od plastike akumulatorske svetiljke samo sa nekom suvom, mekom krpom, da bi izbegli oštećenja. Nemojte koristiti sredstva za čišćenje ili rastvarače.

Ako je izvor svetlosti u kvaru, mora da se zameni kompletna akumulatorska lampa.

Servis i saveti za upotrebu

Servis odgovara na vaša pitanja u vezi sa popravkom i održavanjem vašeg proizvoda kao i u vezi sa rezervnim delovima. Šematske prikaze i informacije u vezi rezervnih delova naći ćete i pod: www.bosch-pt.com

Bosch tim za konsultacije vam rado pomaže tokom primene, ukoliko imate pitanja o našim proizvodima i njihovom priboru.

Molimo da kod svih pitanja i naručivanja rezervnih delova neizostavno navedete broj artikla sa 10 brojeanih mesta prema tipskoj pločici proizvoda.

Srpski

Bosch Elektroservis
Dimitrija Tucovića 59
11000 Beograd
Tel.: +381 11 644 8546
Tel.: +381 11 744 3122
Tel.: +381 11 641 6291
Fax: +381 11 641 6293
E-Mail: office@servis-bosch.rs
www.bosch-pt.rs

Dodatne adrese servisa pogledajte na:

www.bosch-pt.com/serviceaddresses

Transport

Preporučeni litijum-jonski akumulatori podležu zahtevima propisa o opasnim materijama. Korisnik može bez dodatnih uslova transportovati akumulatorne na drumu. Kod slanja preko trećih lica (na primer vazdušnih transportom ili špedicijom) mora se obratiti pažnja na posebne zahteve u pogledu pakovanja i označavanja. Tada se kod pripreme paketa za slanje mora pozvati stručnjak za opasne materije. Akumulatorske baterije šaljite samo ako kućište nije oštećeno. Odlepite otvorene kontakte i upakujte akumulatorsku bateriju tako, da se ne pokreće u paketu. Molimo da obratite pažnju na eventualne dalje nacionalne propise.

Odlaganje na otpad

Baterijske lampe, akumulatorne, pribor i pakovanja treba uključivati u reciklažu koja odgovara zaštiti životne sredine.



Baterijske lampe i akumulatorne/baterije ne bacajte u kućno đubre!

Samo za EU zemlje:

Prema evropskoj direktivi 2012/19/EU o starim električnim i elektronskim uređajima i njenoj primeni u nacionalnom pravu, baterijske lampe koje se više ne mogu koristiti, a prema evropskoj direktivi 2006/66/EC akumulatori/baterije koje su u kvaru ili istrošene moraju se odvojeno sakupljati i uključiti u reciklažu koja ispunjava ekološke uslove. Ukoliko se elektronski i električni uređaji otklone u otpad na neispravan način, moguće opasne materije mogu da imaju štetno dejstvo na životnu sredinu i zdravlje ljudi.

Akumulatori/baterije:**Li-jonska:**

Molimo da obratite pažnju na napomene u odeljku Transport (videti „Transport“, Strana 217).

Slovenščina

Varnostna opozorila za akumulatorske svetilke



Preberite vsa varnostna opozorila in navodila. Neupoštevanje varnostnih opozoril in navodil lahko povzroči električni udar, požar in/ali hude poškodbe.

Vsa opozorila in navodila shranite za prihodnjo uporabo.

- ▶ **Z akumulatorsko svetilko ravnajte previdno.** Akumulatorska svetilka se močno segreje in za hlajenje potrebuje hladen zrak iz okolice. Če akumulatorsko svetilko zakrijete, se lahko vname ali povzroči vnetje drugih predmetov. To lahko povzroči požar.
- ▶ **Pred transportom in shranjevanjem iz akumulatorske svetilke odstranite akumulatorsko baterijo.** Zaradi nenamerno pritisnjene stikala za luč se lahko akumulatorska svetilka pregreje, kar lahko povzroči požar.

 **0,1m Vedno poskrbite za minimalno razdaljo med akumulatorsko svetilko in površinami/predmeti, ki jih obsevate.** Če razdalja ni dovolj velika, se lahko osvetljeni predmeti pregrejejo.



POZOR! Ne glejte dalj časa v svetlobni žarek. Optični žarek lahko škoduje vašim očem.

- ▶ **Svetlobnega snopa ne smete usmerjati v osebe ali živali.** Svetlobni snop je zaslepljujoč in lahko poškoduje vid.
- ▶ **Po samodejnem izklopu akumulatorske svetilke ne pritiskajte na stikalo za luč.** S tem lahko poškodujete akumulatorsko baterijo. Pred ponovnim vklopom akumulatorske svetilke se prepričajte, da je akumulatorska baterija napolnjena in da je akumulatorska svetilka ohlajena.
- ▶ **Če je akumulatorska baterija poškodovana ali če jo nepravilno uporabljate, lahko iz nje uhajajo pare. Akumulatorska baterija se lahko vname ali eksplodira.**

Poskrbite za dovod svežega zraka in se v primeru težav obrnite na zdravnika. Pare lahko povzročijo draženje dihalnih poti.

- ▶ **V primeru napačne uporabe ali poškodovane akumulatorske baterije lahko iz akumulatorske baterije izteče tekočina. Izogibajte se stiku z njo. Pri naključnem stiku prizadeto mesto izperite z vodo. Če pride tekočina v oko, poleg tega poiščite tudi zdravniško pomoč.** Iztekajoča akumulatorska tekočina lahko povzroči draženje kože ali opekline.
- ▶ **Koničasti predmeti, kot so na primer žebli ali izvijači, in zunanji vplivi lahko poškodujejo akumulatorsko baterijo.** Pojavi se lahko kratek stik, zaradi katerega lahko akumulatorska baterija zgori, se osmudi, pregreje ali eksplodira.
- ▶ **Akumulatorska baterija, ki je ne uporabljate, ne sme priti v stik s pisarniškimi sponkami, kovanci, ključi, žebli, vijaki in drugimi manjšimi kovinskimi predmeti, ki bi lahko povzročili premostitev kontaktov.** Kratek stik med akumulatorskimi kontakti lahko povzroči opekline ali požar.
- ▶ **Akumulatorske baterije ne odpirajte.** Nevarnost kratkega stika.



Akumulatorsko baterijo zaščitite pred vročino, npr. tudi pred neposredno sončno svetlobo, ognjem, umazanijo, vodo in vlago.



Obstaja nevarnost eksplozije in kratkega stika.

- ▶ **Akumulatorske baterije polnite samo s polnilniki, ki jih priporoča proizvajalec.** Polnilnik, ki je namenjen določeni vrsti akumulatorskih baterij, se lahko vname, če ga uporabljate za polnjenje drugačnih akumulatorskih baterij.
- ▶ **Uporabljajte akumulatorsko baterijo samo v proizvajalčevih izdelkih ali izdelkih sistema POWER FOR ALL.** Le tako je akumulatorska baterija zaščitena pred nevarno preobremenitvijo.



Akumulatorske svetilke ne približujte vsadkom in drugim zdravstvenim napravam, npr. srčnim spodbujevalnikom ali inzulinskim črpalkam. Magnet akumulatorske svetilke ustvari magnetno polje, ki lahko vpliva na delovanje vsadkov ali zdravstvenih naprav.

- ▶ **Akumulatorsko svetilko hranite stran od magnetnih nosilcev podatkov in magnetno občutljivih naprav.** Delovanje magnetna lahko povzroči nepopravljivo izgubo podatkov.
- ▶ **Če akumulatorsko svetilko pritrjujete s pritrdilnim magnetom, je ne nameščajte nad glavo.** V primeru padca obstaja nevarnost poškodb.
- ▶ **Preverite, ali lahko s pritrdilnim magnetom trajno pritrdite akumulatorsko svetilko.** V primeru padca obstaja nevarnost poškodb.

- ▶ **Preprečite nabiranje prahu na delovnem mestu.** Prah se lahko hitro vname.
- ▶ **Otroci ne smejo uporabljati akumulatorske svetilke.** Otroci lahko nenamerno zaslepijo sebe ali druge osebe.

Opis izdelka in njegovega delovanja

Upoštevajte slike na začetku navodil za uporabo.

Namenska uporaba

Akumulatorska svetilka je primerna za prenosno, prostorsko in časovno omejeno osvetljevanje prostorov okoli doma. Akumulatorska svetilka je primerna zgolj za uporabo pod nadzorom. Uporaba akumulatorske svetilke v cestnem prometu ni dovoljena.

Prek priključka USB Type-C^{a)} akumulatorske svetilke lahko polnite druge naprave USB.

a) USB Type-C[®] in USB-C[®] sta blagovni znamki USB Implementers Forum.

Komponente na sliki

Oštevilčene komponente na sliki se nanaša na prikaz akumulatorske svetilke na strani s shematskim prikazom.

- (1) Glava svetilke
 - (2) Ročaj
 - (3) Tipka USB
 - (4) Tipka za temperaturo svetlobe
 - (5) Stikalo za luč
 - (6) Magnet
 - (7) Kaveljček
 - (8) Prikaz stanja napoljenosti akumulatorske baterije na akumulatorski svetilki
 - (9) Izhod USB Type-C[®]
 - (10) Akumulatorska baterija^{a)}
 - (11) Tipka za sprostitvev akumulatorske baterije^{a)}
- a) **Prikazan ali opisan pribor ni del standardnega obsega dobave. Celoten pribor je del našega programa pribora.**

Tehnični podatki

Akumulatorska svetilka		EasySpotLight 18V-400
Katalogska številka		3 603 JA1 200
Nazivna napetost	V =	18
Nazivna moč	W	4,5
Trajanje osvetlitve pribl. ^{A)B)}	min/Ah	310
Najv. skupni svetlobni tok ^{B)}	lm	400
Priporočena zunanja temperatura med polnjenjem	°C	0 ... +35
Dovoljena zunanja temperatura med delovanjem ^{C)} in med skladiščenjem	°C	-20 ... +50
Priporočene akumulatorske baterije		PBA 18V...W- ^{D)}
Priporočeni polnilniki ^{E)}		AL 18... ^{D)}
Priključek USB		USB Type-C®
- Izhodna napetost	V	5
- Najv. izhodni tok ^{F)}	A	1

A) Pri največji svetlosti (brez delovanja v zatemnjenem načinu)

B) Izmerjeno pri 20–25 °C z akumulatorsko baterijo **PBA 18V 2.0Ah**.

C) Omejena zmogljivost pri temperaturah pod 0 °C.

D) ter akumulatorske baterije in polnilniki sistema POWER FOR ALL

E) Naslednji polnilniki niso združljivi z akumulatorsko baterijo PBA: AL 1814 CV Professional, AL 1820 CV Professional, AL 1860 CV Professional, AL 2215 CV Professional

F) Dejanski izhodni tok je odvisen od priključene naprave USB in njene porabe električne energije. Barva osvetljenih predmetov je lahko popačena.

Akumulatorska baterija

Podjetje **Bosch** prodaja akumulatorske svetilke tudi brez priložene akumulatorske baterije. Podatek o tem, ali je v obseg dobave akumulatorske svetilke vključena tudi akumulatorska baterija, je navedeno na embalaži.

Polnjenje akumulatorske baterije

- ▶ **Uporabljajte samo polnilnike, ki so navedeni v tehničnih podatkih.** Samo ti polnilniki so usklajeni z litij-ionsko akumulatorsko baterijo v vaši akumulatorski svetilki.

Opomba: litij-ionske akumulatorske baterije se zaradi mednarodnih transportnih predpisov dobavljajo delno napolnjene. Da zagotovite polno zmogljivost akumulatorske baterije, jo pred prvo uporabo popolnoma napolnite.

Namestitev akumulatorske baterije

Napolnjeno akumulatorsko baterijo vstavite v ležišče za akumulatorsko baterijo, da se zaskoči.

Odstranitev akumulatorske baterije

Akumulatorsko baterijo odstranite tako, da pritisnete tipko za sprostitve akumulatorske baterije in izvlečete akumulatorsko baterijo. **Pri tem ne uporabljajte sile.**

Prikaz stanja napoljenosti akumulatorske baterije na akumulatorski svetilki

Prikažejo se naslednji podatki:

LED-dioda	Pomen
3 zelene LED-diode neprekinjeno svetijo	Stanje napoljenosti \approx 75–100 %
2 zeleni LED-diodi neprekinjeno svetita	Stanje napoljenosti \approx 40–75 %
1 zelena LED-dioda neprekinjeno sveti	Stanje napoljenosti \approx 15–40 %
Zunanja LED-dioda utripa	Stanje napoljenosti \approx 0–15 %
Srednja LED-dioda utripa	Napaka akumulatorske svetilke Obrnite se na servisno službo Bosch .
Vse LED-diode utripajo	Akumulatorska baterija ali akumulatorska svetilka ni znotraj dovoljenega temperaturnega razpona Počakajte, da se akumulatorska baterija in akumulatorska svetilka ohladita.

Prikaz stanja napoljenosti akumulatorske baterije na akumulatorski bateriji

Opomba: nekatere vrste akumulatorskih baterij morda niso opremljene s prikazom stanja napoljenosti.

LED-diode prikaza stanja napoljenosti akumulatorske baterije na akumulatorski bateriji prikazujejo napoljenost akumulatorske baterije. Zaradi varnostnih razlogov si je mogoče stanje napoljenosti ogledati le, ko je akumulatorska svetilka izklopljena.

Pritisnite tipko za prikaz stanja napoljenosti na akumulatorski bateriji, če si želite ogledati napoljenost. To je mogoče tudi, če je akumulatorska baterija odstranjena iz orodja.

LED-diode na akumulatorski bateriji	Napoljenost
4 zelene LED-diode neprekinjeno svetijo	≈ 75–100 %
3 zelene LED-diode neprekinjeno svetijo	≈ 50–75 %
2 zeleni LED-diodi neprekinjeno svetita	≈ 25–50 %
1 zelena LED-dioda neprekinjeno sveti	≈ 5–25 %
1 zelena LED-dioda utripa	≈ 0–5 %

Navodila za optimalno uporabo akumulatorske baterije

Akumulatorsko baterijo zavarujte pred vlago in vodo.

Akumulatorsko baterijo skladiščite samo v temperaturnem območju od -20°C do 50°C . Poleti ne dovolite, da bi akumulatorska baterija obležala v avtomobilu.

Bistveno krajši čas delovanja po polnjenju pomeni, da je akumulatorska baterija izrabljena in da jo je treba zamenjati.

Upošteвайте navodila za odstranjevanje.

Delovanje

Uporaba

Akumulatorska baterija je pripravljena na uporabo, ko je vstavljena akumulatorska baterija.

Postavitev in poravnavanje akumulatorske svetilke (glejte sliko A)

Glavo svetilke **(1)** razklopite in akumulatorsko svetilko postavite na podlago. Poskrbite, da bo stabilno nameščena in dovolj oddaljena od vnetljivih snovi in predmetov, občutljivih na toploto.

Glavo svetilke **(1)** lahko obrnete in nagnete v različne položaje.

Vklop/izklop, nastavitev svetlosti in temperature svetlobe

Stikalo za luč (5)	Funkcija
1 pritisk	Vklop akumulatorske svetilke, majhna svetilnost

Stikalo za luč (5)	Funkcija
2 pritiska	Vklop akumulatorske svetilke, srednja svetilnost
3 pritiski	Vklop akumulatorske svetilke, polna svetilnost
4 pritiski	Izklop akumulatorske svetilke
dolg pritisk	Izklop akumulatorske svetilke
Tipka za temperaturo svetlobe (4)	Temperatura svetlobe
1 pritisk	toplo bela
2 pritiska	hladno bela

Zaščita pred preobremenitvijo, ki deluje glede na temperaturo

Če je dovoljena temperatura prekoračena, se akumulatorska svetilka izklopi. Če želite akumulatorsko baterijo še naprej uporabljati, počakajte, da se akumulatorska svetilka ohladi.

Navodila za delo

Akumulatorsko svetilko med premeščanjem držite za ročaj **(2)**.

Glava svetilke **(1)** se med delovanjem segreje. Počakajte, da se akumulatorska svetilka ohladi, preden jo poravnate ali premestite.

Akumulatorske svetilke ne pustite brez nadzora, ko je vklopljena.

Preden se akumulatorska svetilka zaradi izpraznjene akumulatorske baterije izklopi, trikrat utripne.

Pritrditev akumulatorske svetilke

Akumulatorsko svetilko lahko s kaveljčkom **(7)** in magnetoma **(6)** pritrdite na primerne predmete.

Vedno preverite, ali je akumulatorska svetilka stabilna in dovolj oddaljena od vnetljivih snovi in predmetov, občutljivih na toploto.

Pazite, da ne opraskate občutljivih površin.

Polnjenje zunanjih naprav USB (glejte sliko B)

► **Prepričajte se, da je vaša zunanjo napravo USB mogoče polniti prek priključka USB Type-C® na akumulatorski svetilki. V zvezi s tem upoštevajte tudi podatke iz poglavja „Tehnični podatki“.**

Polnilni kabel vaše naprave USB priključite na izhod USB Type-C® **(9)**. Za začetek polnjenja pritisnite tipko USB **(3)** akumulatorske svetilke.

Polnjenje se zaključi, ko je zaznано, da je akumulatorska baterija povsem napolnjena. Za čim daljšo življenjsko dobo akumulatorske baterije zunanje naprave USB polnilni kabel izvlecite iz izhoda USB Type-C® (9).

Vzdrževanje in servisiranje

Vzdrževanje in čiščenje

► **Pred transportom in shranjevanjem iz akumulatorske svetilke odstranite akumulatorsko baterijo.** Zaradi nenamerno pritisnjene stikala za luč se lahko akumulatorska svetilka pregreje, kar lahko povzroči požar.

Akumulatorska svetilka ne potrebuje vzdrževanja in ne vsebuje delov, ki bi jih bilo treba zamenjati ali vzdrževati.

Da bi preprečili poškodbe, plastično steklo akumulatorske svetilke čistite le s suho, mehko krpo. Ne uporabljajte čistilnih sredstev ali topil.

Če je vir svetlobe poškodovan, je treba zamenjati celotno akumulatorsko svetilko.

Servisna služba in svetovanje uporabnikom

Servis vam bo dal odgovore na vaša vprašanja glede popravila in vzdrževanja izdelka ter nadomestnih delov. Tehnične skice in informacije glede nadomestnih delov najdete na:

www.bosch-pt.com

Boscheva skupina za svetovanje pri uporabi vam bo z veseljem odgovorila na vprašanja o naših izdelkih in pripadajočem priboru.

Ob vseh vprašanjih in naročilih rezervnih delov nujno sporočite 10-mestno številko na tipski ploščici izdelka.

Slovensko

Robert Bosch d.o.o.

Verovškova 55a

1000 Ljubljana

Tel.: +00 803931

Fax: +00 803931

Mail: servis.pt@si.bosch.com

www.bosch.si

Naslove drugih servisnih mest najdete na povezavi:

www.bosch-pt.com/serviceaddresses

Transport

Za priporočene litij-ionske akumulatorske baterije veljajo zahteve zakona o nevarnih snoveh. Uporabnik lahko akumulatorske baterije brez omejitev prevaža po cesti.

Pri pošiljkah, ki jih opravijo tretje osebe (npr. zračni transport ali špedicija), je treba upoštevati posebne zahteve glede embalaže in oznak. Pri pripravi odpreme mora obvezno sodelovati strokovnjak za nevarne snovi.

Akumulatorske baterije pošiljajte samo, če je njihovo ohišje nepoškodovano. Prelepите odprte kontakte in akumulatorsko baterijo zapakirajte tako, da se v embalaži ne premika. Upoštevajte tudi morebitne druge nacionalne predpise.

Zaščita okolja



Akumulatorske lučke, akumulatorske baterije, pribor in embalažo morate reciklirati v skladu z varstvom okolja.



Akumulatorskih lučk in baterij ne smete odvreči med hišne odpadke!

Zgolj za države Evropske unije:

V skladu z Direktivo 2012/19/EU o odpadni električni in elektronski opremi in njenim prenosom v nacionalno zakonodajo se morajo odslužene akumulatorske svetilke zbirati ločeno in odstraniti na okolju prijazen način. Prav tako se morajo v skladu z Direktivo 2006/66/ES pokvarjene ali odslužene akumulatorske baterije in baterije za enkratno uporabo zbirati ločeno in odstraniti na okolju prijazen način.

Odpadna električna in elektronska oprema, ki ni zavržena strokovno, lahko negativno vpliva na okolje in zdravje ljudi, saj morda vsebuje nevarne snovi.

Akumulatorske/običajne baterije:

Litijevi ioni:

Upoštevajte navodila v poglavju „Transport“ (glejte „Transport“, Stran 226).

Hrvatski

Sigurnosne napomene za akumulatorske svjetiljke



Treba pročitati sve sigurnosne napomene i upute. Propusti do kojih može doći uslijed nepridržavanja sigurnosnih napomena i uputa mogu uzrokovati električni udar, požar i/ili teške ozljede.

Sačuvajte sve sigurnosne napomene i upute za buduću primjenu.

- ▶ **Pažljivo postupajte s akumulatorskom svjetiljkom.** Akumulatorska svjetiljka proizvodi veliku toplinu i potreban je zrak za hlađenje iz okoline. Pokrivena akumulatorska svjetiljka može se zapaliti ili može zapaliti druge predmete. Posljedica je požar.
- ▶ **Izvadite aku-bateriju iz akumulatorske svjetiljke radi transporta i spremanja.** Ako nehotično pritisnete rasvjetnu sklopku, postoji opasnost od pregrijavanja i požara.
- ▶ **Pridržavajte se minimalnog razmaka akumulatorske svjetiljke od obasjanih površina i predmeta.** Ako je razmak manji, osvijetljeni predmeti mogli bi se pregrijati.



PAŽNJA! Ne gledajte u svjetlosnu zraku duže vrijeme. Optičko zračenje može biti štetno za oči.

- ▶ **Ne usmjeravajte svjetlosnu zraku na ljude ili životinje.** Svjetlosna zraka utječe na vid i može ozlijediti oči.
- ▶ **Nakon automatskog isključivanja akumulatorske svjetiljke ne pritišćite dalje rasvjetnu sklopku.** Aku-baterija bi se mogla oštetiti. Provjerite je li aku-baterija napunjena, a akumulatorska svjetiljka hladna prije ponovnog uključivanja akumulatorske svjetiljke.
- ▶ **U slučaju oštećenja i nestručne uporabe aku-baterije mogu se pojaviti pare. Aku-baterija može izgorjeti ili eksplodirati.** Dovedite sveži zrak i u slučaju potrebe zatražite liječničku pomoć. Pare mogu nadražiti dišne puteve.
- ▶ **Kod pogrešne primjene ili oštećene aku-baterije iz aku-baterije može isteći tekućina. Izbjegavajte kontakt s ovom tekućinom. Kod slučajnog kontakta ugroženo mjesto treba isprati vodom. Ako bi ova tekućina dospjela u oči, zatražite pomoć liječnika.** Istekla tekućina iz aku-baterije može dovesti do nadražaja kože ili opeklina.

- ▶ **Oštrim predmetima kao što su npr. čavli, odvijači ili djelovanjem vanjske sile aku-baterija se može oštetiti.** Može doći do unutrašnjeg kratkog spoja i aku-baterija može izgorjeti, razviti dim, eksplodirati ili se pregrijati.
- ▶ **Nekorištene aku-baterije držite dalje od uredskih spajalica, kovanica, ključeva, čavala, vijaka ili drugih sitnih metalnih predmeta koji bi mogli uzrokovati premošćenje kontakata.** Kratki spoj između kontakata aku-baterije može imati za posljedicu opekline ili požar.
- ▶ **Ne otvarajte aku-bateriju.** Postoji opasnost od kratkog spoja.



Zaštitite aku-bateriju od vrućine, npr. također od stalnog sunčevog zračenja, vatre, prljavštine, vode i vlage. Postoji opasnost od eksplozije i kratkog spoja.



- ▶ **Aku-baterije punite samo u punjačima koje preporučuje proizvođač.** Za punjač prikladan za određenu vrstu aku-baterije postoji opasnost od požara ako se koristi s nekom drugom aku-baterijom.
- ▶ **Aku-bateriju koristite samo u proizvodima proizvođača ili proizvodima iz POWER FOR ALL sustava.** Samo na ovaj način je aku-baterija zaštićena od opasnog preopterećenja.



Akumulatorsku svjetiljku ne stavljajte u blizini implantata i drugih medicinskih uređaja npr. srčanog stimulatora ili inzulinske pumpe. Zbog magneta akumulatorske svjetiljke se stvara polje koje može negativno utjecati na rad implantata i medicinskih uređaja.

- ▶ **Akumulatorsku svjetiljku držite podalje od magnetskih nosača podataka i magnetski osjetljivih uređaja.** Uslijed djelovanja magneta može doći do nepovratnog gubitka podataka.
- ▶ **Ne postavljajte akumulatorsku svjetiljku uz pomoć pričvrtnih magneta iznad glave.** U slučaju pada postoji opasnost od ozljeda.
- ▶ **Provjerite može li pričvrtni magnet trajno držati akumulatorsku svjetiljku.** U slučaju pada postoji opasnost od ozljeda.
- ▶ **Izbjegavajte nakupljanje prašine na radnom mjestu.** Prašina se može lako zapaliti.
- ▶ **Ne dopustite djeci korištenje akumulatorske svjetiljke.** Djeca mogu nehotično zaslijepiti sebe same ili druge osobe.

Opis proizvoda i radova

Pridržavajte se slika na početku uputa za uporabu.

Namjenska uporaba

Akumulatorska svjetiljka namijenjena je prijenosnom, prostorno i vremenski ograničenom osvjetljavanju u kućnom okruženju. Akumulatorska svjetiljka je prikladna za rad pod nadzorom. Akumulatorska svjetiljka nije dozvoljena za uporabu u cestovnom prometu.

Eksterni USB uređaji mogu se puniti s USB Type-C® priključkom^{a)} akumulatorske svjetiljke.

a) USB Type-C® i USB-C® su trgovačke marke USB Implementers Forum.

Prikazani dijelovi alata

Numeriranje prikazanih dijelova odnosi se na prikaz akumulatorske svjetiljke na stranici sa slikama.

- (1) Glava svjetiljke
- (2) Ručka
- (3) USB tipka
- (4) Tipka za temperaturu svjetla
- (5) Rasvjetna sklopka
- (6) Magnet
- (7) Kuka
- (8) Pokazivač stanja napunjenosti aku-baterije na akumulatorskoj svjetiljci
- (9) USB Type-C® izlaz
- (10) Aku-baterija^{a)}
- (11) Tipka za deblokadu aku-baterije^{a)}

a) **Prikazan ili opisan pribor ne pripada standardnom opsegu isporuke. Potpuni pribor možete naći u našem programu pribora.**

Tehnički podaci

Akumulatorska svjetiljka	EasySpotLight 18V-400	
Kataloški broj		3 603 JA1 200
Nazivni napon	V=	18
Nazivna primljena snaga	W	4,5
Vrijeme rada cca. ^{A)B)}	min/Ah	310
Ukupni svjetlosni tok maks. ^{B)}	lm	400

Akumulatorska svjetiljka	EasySpotLight 18V-400	
Preporučena temperatura okoline kod punjenja	°C	0 ... +35
Dopuštena temperatura okoline pri radu ^{C)} i kod skladištenja	°C	-20 ... +50
Preporučene aku-baterije		PBA 18V...W- ^{D)}
Preporučeni punjači ^{E)}		AL 18... ^{D)}
USB priključak		USB Type-C®
- Izlazni napon	V	5
- Izlazna struja maks. ^{F)}	A	1

A) pri punoj jačini svjetlosti (bez preostalog vremena rada u zatamnjenom načinu rada)

B) Izmjeren na 20–25 °C s aku-baterijom **PBA 18V 2.0Ah**.

C) Ograničeni učinak kod temperatura <0 °C.

D) kao i aku-baterije i punjači POWER FOR ALL sustava

E) Sljedeći punjači nisu kompatibilni s aku-baterijom PBA: AL 1814 CV Professional, AL 1820 CV Professional, AL 1860 CV Professional, AL 2215 CV Professional

F) Stvarna izlazna struja ovisi o priključenom USB uređaju i njegovoj potrebi za strujom.

Prikaz boja osvijetljenih objekata može biti pogrešan.

Aku-baterija

Bosch prodaje akumulatorske svjetiljke i bez aku-baterije. Ako je aku-baterija sadržana u opsegu isporuke vaše akumulatorske svjetiljke, možete je izvaditi iz ambalaže.

Punjenje aku-baterije

► **Koristite samo punjače navedene u tehničkim podacima.** Samo su ovi punjači prilagođeni litij-ionskoj aku-bateriji koja se koristi u vašoj akumulatorskoj svjetiljki.

Napomena: Litij-ionske aku-baterije isporučuju se djelomično napunjene zbog međunarodnih propisa o prijevozu. Kako bi se zajamčio puni učinak aku-baterije, prije prve uporabe aku-bateriju napunite do kraja.

Umetanje aku-baterije

Umetnite napunjenu aku-bateriju u prihvatačku aku-baterije sve dok se ne uklavi.

Vađenje aku-baterije

Za vađenje aku-baterije pritisnite tipku za deblokadu aku-baterije i izvucite aku-bateriju.
Pritom ne primjenjujte silu.

Pokazivač stanja napunjenosti aku-baterije na akumulatorskoj svjetiljci

Prikazuju se sljedeće informacije:

LED	Značenje
Stalno svijetli 3 × zelena	Stanje napunjenosti ≈ 75–100 %
Stalno svijetli 2 × zelena	Stanje napunjenosti ≈ 40–75 %
Stalno svijetli 1 × zelena	Stanje napunjenosti ≈ 15–40 %
Treperi vanjski LED indikator	Stanje napunjenosti ≈ 0–15 %
Treperi srednji LED indikator	Smetnja akumulatorske svjetiljke Kontaktirajte Bosch servis.
Treperu svi LED indikatori	Aku-baterija ili akumulatorska svjetiljka je izvan područja radne temperature Ostavite aku-bateriju i akumulatorsku svjetiljku da se ohlade.

Pokazivač stanja napunjenosti aku-baterije na aku-bateriji

Napomena: Svaki tip aku-baterije nema pokazivač stanja napunjenosti.

LED diode pokazivača stanja napunjenosti aku-baterije na aku-bateriji pokazuju stanje napunjenosti aku-baterije. Upit o stanju napunjenosti iz sigurnosnih razloga moguć je samo kada je isključena akumulatorska svjetiljka.

Pritisnite tipku za prikaz stanja napunjenosti na aku-bateriji. To je također moguće i kod izvađene aku-baterije.

LED na aku-bateriji	Stanje napunjenosti
Stalno svijetli 4 × zelena	≈ 75–100 %
Stalno svijetli 3 × zelena	≈ 50–75 %
Stalno svijetli 2 × zelena	≈ 25–50 %
Stalno svijetli 1 × zelena	≈ 5–25 %
Treperi 1 × zelena	≈ 0–5 %

Napomene za optimalno rukovanje aku-baterijom

Zaštite aku-bateriju od vlage i vode.

Aku-bateriju čuvajte samo u prostoriji u kojoj je raspon temperature od -20°C do 50°C . Npr. aku-bateriju ljeti na ostavljajte u automobilu.

Bitno skraćenje vremena rada nakon punjenja pokazuje da je aku-baterija istrošena i da je treba zamijeniti.

Pridržavajte se uputa za zbrinjavanje u otpad.

Rad

Puštanje u rad

Akumulatorska svjetiljka je s umetnutom aku-baterijom spremna za rad.

Postavljanje i izravnavanje akumulatorske svjetiljke (vidjeti sliku A)

Rasklopite glavu svjetiljke (1) i pozicionirajte akumulatorsku svjetiljku. Pazite na stabilnost i dovoljan razmak od zapaljivih predmeta osjetljivih na toplinu.

Glava svjetiljke (1) može se okretati i nagnuti u različite položaje.

Uključivanje/isključivanje, namještanje jačine svjetlosti i temperature svjetla

Rasvjetna sklopka (5)	Funkcija
1 pritisak	Uključivanje akumulatorske svjetiljke, mala jačina svjetlosti
2 pritiska	Uključivanje akumulatorske svjetiljke, srednja jačina svjetlosti
3 pritiska	Uključivanje akumulatorske svjetiljke, maksimalna jačina svjetlosti
4 pritiska	Isključivanje akumulatorske svjetiljke
Dugi pritisak	Isključivanje akumulatorske svjetiljke
Tipka za temperaturu svjetla (4)	Temperatura svjetla
1 pritisak	Toplo bijelo
2 pritiska	Hladno bijelo

Zaštita od preopterećenja ovisna o temperaturi

U slučaju prekoračenja dopuštene radne temperature akumulatorska svjetiljka se isključuje. Za daljnju uporabu ostavite akumulatorsku bateriju da se ohladi.

Upute za rad

Nosite akumulatorsku svjetiljku držeći za ručku **(2)**.

Glava svjetiljke **(1)** postaje vruća tijekom rada. Ostavite akumulatorsku bateriju da se ohladi prije izravnavanja ili transporta.

Uključenu akumulatorsku svjetiljku ne ostavljajte bez nadzora.

Akumulatorska svjetiljka zatreperit će tri puta kratko prije isključivanja zbog prazne aku-baterije.

Pričvršćivanje akumulatorske svjetiljke

Pomoću kuke **(7)** i magneta **(6)** akumulatorsku svjetiljku možete pričvrstiti na prikladne predmete.

U svakom slučaju provjerite je li položaj stabilan i postoji li dovoljan razmak od zapaljivih predmeta osjetljivih na toplinu.

Izbjegavajte ogrebotine na osjetljivim površinama.

Punjenje eksternih USB uređaja (vidjeti sliku B)

► **Provjerite može li se puniti vaš eksterni USB uređaj s USB Type-C® priključkom akumulatorske svjetiljke. Pritom se pridržavajte podataka u poglavlju „Tehnički podaci“.**

Spojite kabel za punjenje svog USB uređaja s USB Type-C® izlazom **(9)**. Pritisnite USB tipku **(3)** na akumulatorskoj svjetiljci kako biste pokrenuli proces punjenja.

Proces punjenja je završen kada je prepoznata puna aku-baterija. Odvojite kabel za punjenje od USB Type-C® izlaza **(9)** radi čuvanja aku-baterije eksternog USB uređaja.

Održavanje i servisiranje

Održavanje i čišćenje

► **Izvadite aku-bateriju iz akumulatorske svjetiljke radi transporta i spremanja.** Ako nehotično pritisnete rasvjetnu sklopku, postoji opasnost od pregrijavanja i požara.

Akumulatorska svjetiljka ne zahtjeva održavanje i ne sadrži dijelove koji se moraju zamijeniti ili održavati.

Plastičnu ploču akumulatorske svjetiljke čistite samo suhom mekom krpom kako bi se izbjegla oštećenja. Ne upotrebljavajte sredstva za čišćenje ili otapala.

Ako je izvor svjetlosti neispravan, treba zamijeniti cijelu akumulatorsku svjetiljku.

Servisna služba i savjeti o uporabi

Naša servisna služba će odgovoriti na vaša pitanja o popravku i održavanju vašeg proizvoda, kao i o rezervnim dijelovima. Crteže u rastavljenom obliku i informacije o rezervnim dijelovima možete naći i na našoj adresi: **www.bosch-pt.com**

Tim Bosch savjetnika o uporabi rado će odgovoriti na vaša pitanja o našim proizvodima i njihovom priboru.

U slučaju upita ili naručivanja rezervnih dijelova, molimo vas obavezno navedite 10-znamenasti kataloški broj s tipse pločice proizvoda.

Hrvatski

Robert Bosch d.o.o PT/SHR-BSC

Kneza Branimira 22

10040 Zagreb

Tel.: +385 12 958 051

Fax: +385 12 958 050

E-Mail: RBKN-bsc@hr.bosch.com

www.bosch.hr

Ostale adrese servisa možete pronaći na:

www.bosch-pt.com/serviceaddresses

Transport

Preporučene litij-ionske aku-baterije podliježu zakonu o transportu opasnih tvari. Korisnik bez ikakvih preduvjeta može transportirati aku-baterije cestovnim transportom.

Ako transport obavlja treća strana (npr. transport zrakoplovom ili špedicija), treba se pridržavati posebnih zahtjeva za ambalažu i označavanje. Kod pripreme ovakvih pošiljki za transport prethodno se treba savjetovati sa stručnjakom za transport opasnih tvari.

Aku-bateriju šaljite nekim transportnim sredstvom samo ako je njezino kućište neoštećeno. Obljepite otvorene kontakte i zapakirajte aku-bateriju tako da se ne može pomicati u ambalaži. Pridržavajte se i eventualnih dodatnih nacionalnih propisa.

Zbrinjavanje



Akumulatorske svjetiljke, aku-baterije, pribor i ambalažu treba dovesti na ekološki prihvatljivo recikliranje.



Akumulatorske svjetiljke i aku-baterije/baterije ne bacajte u kućni otpad!

Samo za zemlje EU:

U skladu s europskom Direktivom 2012/19/EU o električnim i elektroničkim starim uređajima i njihovom provedbom u nacionalno pravo neupotrebljive akumulatorske svjetiljke i u skladu s europskom Direktivom 2006/66/EZ neispravne ili istrošene aku-baterije/baterije moraju se odvojeno sakupljati i dovesti na ekološki prihvatljivo recikliranje.

U slučaju nepravilnog zbrinjavanja električni i elektronički stari uređaji mogu imati štetne učinke na okoliš i ljudsko zdravlje zbog moguće prisutnosti opasnih tvari.

Aku-baterije/baterije:**Litij-ionske:**

Pridržavajte se uputa u poglavlju Transport (vidi „Transport“, Stranica 234).

Eesti

Ohutusnõuded akulampide kasutamisel



Lugege läbi kõik ohutusnõuded ja juhised. Ohutusnõuete ja juhiste eiramine võib kaasa tuua elektrilöögi, tulekahju ja/või raskeid vigastusi.

Hoidke kõik ohutusnõuded ja juhised edasiseks kasutamiseks hoolikalt alles.

- ▶ **Olge akulambi käsitlemisel hoolikas.** Akulamp tekitab tugevat kuumust ja vajab keskonnast jahutusõhku. Kaetud akulamp võib ise süttida või süüdata teisi esemeid. Tagajärjeks on tulekahju.
- ▶ **Eemaldage transpordiks ja hoiustamiseks aku akulambist.** Valguselüliti ettevaatamatult käsitlemise korral on ülekuumenemise ja tulekahju oht.
- ▶ **Hoidke akulampi valgustatavast pinnast ning valgustatavatest esemetest ettenähtud kaugusel.** Kui vahekaugus on väiksem kui ette nähtud, võivad valgustatavad esemed üle kuumeneda.



TÄHELEPANU! Valguskiirde ei tohi pikalt vaadata. Optiline kiirgus võib silmi kahjustada.

- ▶ **Ärge suunake valguskiirt inimestele või loomadele.** Valguskiir mõjutab nägemisvõimet ja võib silmi kahjustada.

- ▶ **Akulambi automaatse väljalülitumise järel ärge jätkake valguselüliti vajutamist.** Akut võidakse kahjustada. Enne akulambi uuesti sisselülitamist veenduge, et aku on laetud ja akulamp on jahtunud.
- ▶ **Aku vigastamise ja ebaõige käsitlemise korral võib akust eralduda aure. Aku võib põlema süttida või plahvatada.** Öhutage ruumi, halva enesetunde korral pöörduge arsti poole. Aurud võivad ärritada hingamisteid.
- ▶ **Väärkasutuse või kahjustatud aku korral võib süttiv vedelik välja voolata. Vältige sellega kokkupuudet. Juhusliku kokkupuute korral loputage veega. Kui vedelik satub silma, pöörduge ka arsti poole.** Väljavoolav akuvedelik võib põhjustada nahaärritusi või põletusi.
- ▶ **Teravad esemed, näiteks naelad või kruvikeerajad, samuti löögid, põrutused jmt võivad akut kahjustada.** Akukontaktide vahel võib tekkida lühis ja aku võib süttida, suitsema hakata, plahvatada või üle kuumeneda.
- ▶ **Kasutusvälisel ajal hoidke akud eemal kirjaklambritest, müntidest, võtmetest, naeltest, kruvidest või teistest väikestest metallesemetest, mis võivad kontaktid omavahel ühendada.** Akukontaktide vahel tekkiva lühise tagajärjeks võivad olla põletused või tulekahju.
- ▶ **Ärge avage akut.** Esineb lühise oht.



Kaitske akut kuumuse, sealhulgas pideva päikesekiirguse eest, samuti tule, mustuse, vee ja niiskuse eest. Plahvatus- ja lühiseoht.



- ▶ **Laadige akusid ainult tootja soovitatud laadimiseseadmetega.** Laadimiseseade, mis sobib teatud tüüpi akudele, muutub tuleohtlikuks, kui seda kasutatakse teiste akudega.
- ▶ **Kasutage akut ainult valmistaja või POWER FOR ALL süsteemi toodetes.** Ainult sellisel juhul on aku kaitsitud ohtliku ülekoormuse eest.



Hoidke akuvalgusti eemal implantaatidest ja muudest meditsiinilistest seadmetest, nagu nt südamestimulaator või insuliinipump. Akuvalgusti magnet tekitab välja, mis võib implantaatide ja meditsiiniliste seadmete talitlust mõjutada.

- ▶ **Hoidke akulampi eemal magnetilistest andmekandjatest ja magnetiliselt tundlikest seadmetest.** Magneti toimel võivad andmed pöördumatult hävida.
- ▶ **Ärge kinnitage akulampi kinnitusmagneti abil pea kohale.** Allakukkumisel esineb vigastuste oht.

- ▶ **Kontrollige, kas kinnitusmagnet suudab akulampi pikaajaliselt hoida.**
Allakukkumisel esineb vigastuste oht.
- ▶ **Vältige tolmu kogunemist töökohta.** Tolm võib kergesti süttida.
- ▶ **Ärge laske lastel kasutada akulampi.** Lapsed võivad kogemata ennast või teisi inimesi pimestada.

Toote kirjeldus ja kasutusjuhend

Pange tähele kasutusjuhendi esiosas olevaid jooniseid.

Nõuetekohane kasutamine

Akulamp on ette nähtud kohtmuutlikuks ruumiliselt ja ajaliselt piiratud valgustamiseks kodus keskkonnas. Akulamp on sobiv ainult jälgitavaks kasutamiseks. Akulambil puudub maanteeliikluses kasutamise luba.

Akulambi USB Type-C®-ühenduse^{a)} kaudu saab laadida väliseid USB-seadmeid.

a) USB Type-C® ja USB-C® on USB Implementers Forumi margitähised.

Kujutatud komponendid

Akulambi osade numeratsiooni aluseks on jooniste leheküljel toodud numbrid.

- (1) Valgustipea
- (2) Käepide
- (3) USB-nupp
- (4) Valgustemperatuuri nupp
- (5) Tulelüüti
- (6) Magnet
- (7) Konks
- (8) Akulambi aku laetusseisundi näit
- (9) USB Type-C®-väljund
- (10) Aku^{a)}
- (11) Aku lukustuse vabastamisnupp^{a)}

a) **Kujutatud või kirjeldatud lisavarustus ei kuulu tavalisse tarnemahtu. Lisavarustuse täieliku loetelu leiate meie lisavarustusprogrammist.**

Tehnilised andmed

Akulamp	EasySpotLight 18V-400	
Tootenumber		3 603 JA1 200
Nimipinge	V =	18
Nimisisendvõimsus	W	4,5
Valgustuskestus, u ^{A(B)}	min/Ah	310
Kogu valgusvoog, max ^{B)}	lm	400
Soovitatav keskkonnatemperatuur laadimisel	°C	0 ... +35
Lubatud keskkonnatemperatuur töötamisel ^{C)} ja hoiustamisel	°C	-20 ... +50
Soovitatavad akud		PBA 18V...W... ^{D)}
Soovitatavad laadimisseadmed ^{E)}		AL 18... ^{D)}
USB-ühendus		USB Type-C®
- Väljundpinge	V	5
- Väljundvool, max ^{F)}	A	1

A) täisheleduse korral (ilma hämardatud laadis jääkvalgustasajata)

B) Mõõdetud 20-25 °C juures akuga **PBA 18V 2.0Ah**.

C) Piiratud võimsus temperatuuril <0 °C.

D) ning POWER FOR ALL Systems akud ja laadimisseadmed

E) Järgmised laadimisseadmed ei sobi akuga PBA: AL 1814 CV Professional, AL 1820 CV Professional, AL 1860 CV Professional, AL 2215 CV Professional

F) Tegelik väljundvool on leeb ühendatud USB-seadmet ja selle voolutarbest.

Valgustatud objektide värve võidakse tajuda moonutatult.

Aku

Bosch müüb akuvalgusteid ka ilma akuta. Kas teie aku tarmemahtu kuulub ka aku, näete pakendilt.

Aku laadimine

- **Kasutage üksnes tehnilistes andmetes loetletud laadimisseadmeid.** Ainult need laadimisseadmed on häälestatud teie akuga valgusti puhul kasutatavale liitiumioonakule.

Juhis: liitumioonakud tarnitakse tehastest rahvusvaheliste transpordieeskirjade põhjal osaliselt laetutena. Selleks et aku täielikku võimsust tagada, laadige aku enne esimest kasutamist täielikult täis.

Aku paigaldamine

Lükake laetud aku akuhoidikusse nii, et see tuntavalt fikseeruks.

Aku eemaldamine

Aku eemaldamiseks vajutage lukustuse vabastamise nuppe ja tõmmake aku välja. **Ärge rakendage seejuures jõudu.**

Aku laetusseisundi näit akulambil

Näidatakse järgnevat teavet:

LED	Tähendus
Pidev valgus 3 × roheline	Laetusseisund ≈ 75–100 %
Pidev valgus 2 × roheline	Laetusseisund ≈ 40–75 %
Pidev valgus 1 × roheline	Laetusseisund ≈ 15–40 %
Äärmise LEDi vilkuv valgus	Laetusseisund ≈ 0–15 %
Keskmise LEDi vilkuv valgus	Akulambi viga Võtke ühendust Bosch klienditeenindusega.
Kõigi LEDide vilkuv valgus	Aku või akulamp on väljaspool töötemperatuuripiirkonda Laske akul ja akulambil jahtuda.

Aku laetusseisundi näidik akul

Märkus: kõikidel akutüüpidel ei ole laetuse taseme indikaatorit.

Aku laetusseisundi näidu LEDid näitavad aku laetusseisundit. Ohutus põhjustel on laetusseisundi vaatamine võimalik ainult väljalülitatud akulambi korral.

Laetusseisundi näitamiseks vajutage laetusseisundi näidu nuppu akul. See on võimalik ka väljavõetud aku korral.

LED akul	Laetusseisund
Pidev tuli 4 × roheline	≈ 75–100%
Pidev tuli 3 × roheline	≈ 50–75 %
Pidev tuli 2 × roheline	≈ 25–50%

LED akul	Laetusseisund
Pidev tuli 1 × roheline	≈ 5–25%
Vilkuv tuli 1 × roheline	≈ 0–5%

Juhised aku käsitsemiseks

Kaitske akut niiskuse ja vee eest.

Hoidke aku temperatuuril –20 °C kuni 50 °C. Ärge jätke akut suvel autosse.

Oluliselt lühenenud kasutusaeg pärast laadimist näitab, et aku on muutunud kasutusõhbmataks ja tuleb välja vahetada.

Järgige ringlussevõtu juhiseid.

Kasutamine

Kasutuselevõtt

Sisseasetatud akuga on akulamp kasutamiskvalmis.

Akulambi ülesseadmine ja joondamine (vaata joonist A)

Pöörake valgustipea (1) välja ja asetage akulamp kohale. Jälgige stabiilset seisu ja piisavat vahekaugust soojustundlikest ning süttivatest esemetest.

Valgustipead (1) saab pöörata ja kallutada erinevatesse asenditesse.

Sisse-/väljalülitamine, heleduse ja valgustemperatuuri seadmine

Tulelülit (5)	Talitus
1 × vajutamine	Akulambi sisselülitamine, madal heledus
2 × vajutamine	Akulambi sisselülitamine, keskmine heledus
3 × vajutamine	Akulambi sisselülitamine, täis heledus
4 × vajutamine	Akulambi väljalülitamine
pikk vajutamine	Akulambi väljalülitamine
Valgustemperatuuri nupp (4)	Valgustemperatuur
1 × vajutamine	soe valge
2 × vajutamine	külm valge

Temperatuurist sõltuv ülekoormuskaitse

Lubatud töötemperatuuri ületamisel lülitub akulampi välja. Edasiseks kasutamiseks laske akulambil jahtuda.

Tööjuhised

Hoidke akulampi käepidemest **(2)**.

Valgustipea **(1)** kuumeneb töötamisel. Laske akulambil enne joondamist või transportimist jahtuda.

Ärge jätke sisselülitatud akulampi järelevalveta.

Veidi enne akulambi tühja aku tõttu väljalülitamist vilgub see 3×.

Akulambi kinnitamine

Akulambi saate konksu **(7)** ja magneti **(6)** abil kinnitada sobivatele esemetele.

Kontrollige igal juhul asukoha stabiilsust ja piisavat vahekaugust soojustundlikest ning süttivatest esemetest.

Vältige tundlike pindade kriimustamist.

Välise USB-seadmete laadimine (vaata joonist B)

► **Veenduge, et teie välist USB-seadet saab akulambi USB Type-C®-ühenduse kaudu laadida. Järgige selleks peatükis "Tehnilised andmed" toodut.**

Ühendage oma USB-seadme laadimiskaabel USB Type-C® väljundiga **(9)**.

Laadimistoimingu käivitamiseks vajutage akulambi USB nuppu **(3)**.

Täislaetud aku tuvastamisel lõpetatakse laadimistoiming. Välise USB-seadme aku säästmiseks lahutage laadimiskaabel USB Type-C® väljundist **(9)**.

Hooldus ja korrashoid

Hooldus ja puhastus

► **Eemaldage transpordiks ja hoiustamiseks aku akulambist.** Valguselülitit ettevaatamatult käsitlemise korral on ülekuumenemise ja tulekahju oht.

Akulamp ei vaja hooldust ega sisalda osi, mida tuleb vahetada või hooldada.

Vigastuste vältimiseks puhastage akulambi plastist klaasi üksnes kuiva pehme lapiga.

Ärge kasutage puhasteid ega lahusteid.

Kui valgusallikas on defektne, tuleb välja vahetada akulamp tervikuna.

Müüjajärgne teenindus ja kasutusala nõustamine

Klienditeeninduse töötajad vastavad teie küsimustele teie toote remondi ja hoolduse ning varuosade kohta. Joonised ja info varuosade kohta leiate ka veebisaidilt:

www.bosch-pt.com

Boschi nõustajad on meeleldi abiks, kui teil on küsimusi toodete ja lisatarvikute kasutamise kohta.

Päringute esitamisel ja varuosade tellimisel teatage meile kindlasti toote tüübisildil olev 10-kohaline tootenumber.

Eesti Vabariik

Teeninduskeskus

Tel.: (+372) 6549 575

Faks: (+372) 6549 576

E-posti: service-pt@lv.bosch.com

Muud teeninduse aadressid leiate jaotisest:

www.bosch-pt.com/serviceaddresses

Transport

Soovitatud liitumioonakude suhtes kohaldatakse ohtlike veoste eeskirjade nõudeid.

Akude puhul on lubatud kasutajapoolne piiranguteta maanteevedu.

Kolmandate isikute teostatava veo korral (nt õhuvedu või ekspedeerimine) tuleb järgida pakendi ja tähistuse osas kehtivaid erinõudeid. Sellisel juhul peab veose ettevalmistamisel alati osalema ohtlike ainete veo ekspert.

Aku vedu on lubatud vaid siis, kui aku korpus on vigastusteta. Katke lahtised kontaktid teibiga ja pakkige aku nii, et see pakendis ei liiguks. Järgige ka võimalikke täiendavaid siseriiklikke nõudeid.

Jäätmekäitlus



Akuvalgusti, aku, lisavarustus ja pakend tuleb keskkonnasäästlikult taaskasutusse suunata.



Ärge käideldge akuvalgusteid ja akusid/patareisid olmejäätmetena!

Üksnes ELi liikmesriikidele:

Vastavalt direktiivile 2012/19/EL elektri- ja elektroonikaseadmete jäätmete kohta ning nende kohaldamisele riigi õigusaktides tuleb kasutusressursi ammendanud akuvalgustid

ja vastavalt direktīviile 2006/66/EŪ defektseed vōi kasutusressursi ammandanud akud/ patareid eraldi kokku koguda ja suunata keskkonnasāāstliiku taaskasutusse.

Vale jāātmekāitluse korral vōivad vanad elektri- ja elektroonikaseadmed, milles sisaldub kahjulikke aineid, kahjustada keskkonda ja inimeste tervist.

Akud/patareid:

Li-ioon:

Jārgige punktis Transport toodud juhiseid (vaadake „Transport“, Lehekūlg 242).

Latviešu

Drošības noteikumi akumulatora apgaismošanas lampām



Izlasiet drošības noteikumus un norādījumus lietošanai. Drošības noteikumu un norādījumu neievērošana var izraisīt aizdegšanos un būt par cēloni elektriskajam triecienam vai nopietnam savainojumam.

Pēc izlasišanas uzglabājiet šos noteikumus turpmāki izmantošanai.

- ▶ **Apejieties rūpīgi ar akumulatora apgaismošanas lampu.** Akumulatora apgaismošanas lampa rada lielu karstumu, un tai ir nepieciešams dzesēšanas gaiss no apkārtējās vides. Nosegta akumulatora apgaismošanas lampa var aizdegties vai aizdedzināt citus priekšmetus. Var rasties ugunsgrēks.
- ▶ **Transportēšanas un uzglabāšanas vajadzībām izņemiet akumulatoru no akumulatora lampas.** Nejauši nospiežot gaismas slēdzi, pastāv pārkaršanas un ugunsgrēka risks.
- ▶ **0,1m** **Ieturiet minimālo attālumu no akumulatora apgaismošanas lampas līdz apgaismojamajām virsmām un priekšmetiem.** Ja šis attālums ir pārāk mazs, apgaismojamie priekšmeti var pārkarst.



UZMANĪBU! Ilgstoši neraugieties gaismas starā. Optiskais starojums var būt kaitīgs acīm.

- ▶ **Neversiet gaismas staru uz cilvēkiem un mājdzīvniekiem.** Gaismas stars bojā redzi un var kaitēt acīm.

- ▶ **Pēc akumulatora apgaismošanas lampas automātiskas izslēgšanās nemēģiniet neturpiniet spiest gaismas slēdzi.** Citādi var bojāt akumulatoru. Pirms akumulatora apgaismošanas lampas atkārtotas ieslēgšanas pārliecinieties, ka tās akumulators ir uzlādēts un ka lampa ir atdzisusi.
- ▶ **Bojājuma vai nepareizas lietošanas rezultātā akumulators var izdalīt kaitīgus izgarojumus. Akumulators var aizdegties vai sprāgt.** Ielaidiet telpā svaigu gaisu un smagākos gadījumos meklējiet ārsta palīdzību. Izgarojumi var izraisīt elpošanas ceļu kairinājumu.
- ▶ **Ja akumulators ir bojāts vai tiek nepareizi lietots, no tā var izplūst šķidrās elektrolīts. Nepieļaujiet elektrolīta nonākšanu saskarē ar ādu. Ja tas tomēr ir nejausi noticis, noskalojiet elektrolītu ar ūdeni. Ja elektrolīts nonāk acīs, nekavējoties griezieties pēc palīdzības pie ārsta.** No akumulatora izplūdušais elektrolīts var izraisīt ādas iekaisumu vai pat apdegumu.
- ▶ **Iedarbojoties uz akumulatoru ar smailu priekšmetu, piemēram, ar naglu vai skrūvērgriezi, kā arī ārēja spēka iedarbības rezultātā akumulators var tikt bojāts.** Tas var radīt iekšēju isslēgumu, kā rezultātā akumulators var aizdegties, dūmot, eksplodēt vai pārkarst.
- ▶ **Laikā, kad akumulators netiek lietots, nepieļaujiet tā kontaktu saskaršanos ar saspraudēm, monētām, atslēgām, naglām, skrūvēm vai citiem nelieliem metāla priekšmetiem, kas varētu izraisīt isslēgumu.** Isslēgums starp akumulatora kontaktiem var radīt apdegumus un būt par cēloni ugunsgrēkam.
- ▶ **Neatveriet akumulatoru.** Tas var radīt isslēgumu.



Sargājiet akumulatoru no karstuma, piemēram, no ilgstošas atrašanās saules staros, kā arī no uguns, netirumiem, ūdens un mitruma. Tas var radīt sprādziena un isslēguma briesmas.



- ▶ **Uzlādējiet akumulatorus vienīgi ar uzlādes ierīcēm, ko šim nolūkam ir ieteicis ražotājs.** Katra uzlādes ierīce ir paredzēta tikai noteikta tipa akumulatoram, un mēģinājums to lietot cita tipa akumulatoru uzlādei var novest pie aizdegšanās.
- ▶ **Lietojiet akumulatoru vienīgi ražotāja vai POWER FOR ALL sistēmas izstrādājumos.** Tikai tā akumulators tiek pasargāts no bīstamām pārslodzēm.



Neovietojiet akumulatora apgaismojumu implantu un cita medicīniska aprīkojuma tuvumā, piemēram, elektrokardiostimulatora vai insulīna pumpja tuvumā. Bezvada gaismas magnēts rada lauku, kas var pasliktināt implantu un medicīnisko ierīču darbību.

- ▶ **Netuviniet akumulatora apgaismojošo lampu magnētiskajiem datu nesējiem un ierīcēm, kuru darbību ietekmē magnētiskais lauks.** Magnētiskā lauka iedarbība var izraisīt neatgriezenisku datu zudumu.
- ▶ **Neizmantojiet stiprinošos magnētus akumulatora apgaismojošās lampas nostiprināšanai virs galvas.** Akumulatora apgaismojošajai lampai krītot, tā var radīt savainojumus.
- ▶ **Pārbaudiet, vai stiprinošie magnēti spēj ilgstoši noturēt akumulatora apgaismojošo lampu.** Akumulatora apgaismojošajai lampai krītot, tā var radīt savainojumus.
- ▶ **Nepieļaujiet putekļu uzkrāšanos darba vietā.** Putekļi var viegli aizdegties.
- ▶ **Neļaujiet bērniem lietot akumulatora apgaismošanas lampu.** Bērni var nejauši apžilbināt sevi vai citas personas.

Izstrādājuma un tā funkciju apraksts

Nemiet vērā attēlus lietošanas pamācības sākuma daļā.

Pielietojums

Akumulatora apgaismojuma lampa ir paredzēta pārvietojamai, telpiskai un īslaicīgai apgaismojuma nodrošināšanai mājāsaimniecības apstākļos. Akumulatora apgaismojuma lampa ir piemērota izmantošanai tikai nepārtrauktas uzraudzības apstākļos. Akumulatora apgaismošanas lampu nav atļauts izmantot ielu transporta plūsmā.

Izmantojot USB Type-C^{a)} pieslēgumu^{a)}, akumulatora apgaismojuma lampu var uzlādēt ar ārējām USB ierīcēm.

a) USB Type-C[®] un USB-C[®] ir firmas USB Implementers Forum tirdzniecības zīmes.

Attēlotās sastāvdaļas

Attēloto sastāvdaļu numerācija attiecas uz akumulatora apgaismošanas lampas attēlu ilustratīvajā lappusē.

- (1) Luktura galva
- (2) Rokturis
- (3) USB taustiņš
- (4) Gaismas temperatūras taustiņš
- (5) Gaismas slēdzis
- (6) Magnēts
- (7) Āķis

- (8) Akumulatora uzlādes pakāpes indikators uz akumulatora apgaismošanas lampas
 - (9) USB Type-C® izeja
 - (10) Akumulators^{a)}
 - (11) Akumulatora atbrīvošanas taustiņš^{a)}
- a) **Šeit attēlotie vai aprakstītie piederumi neietilpst standarta piegādes komplektā. Pilns pārskats par izstrādājuma piederumiem ir sniegts mūsu piederumu katalogā.**

Tehniskie parametri

Akumulatora apgaismošanas lampa	EasySpotLight 18V-400	
Izstrādājuma numurs		3 603 JA1 200
Nominālais spriegums	V=	18
Nominālā ieejas jauda	W	4,5
Apgaismošanas ilgums, apt. ^{A)B)}	min./Ah	310
Maks. kopējā gaismas plūsma. ^{B)}	lm	400
ieteicamā apkārtējās vides temperatūra uzlādes laikā	°C	0 ... +35
pieļaujamā apkārtējās vides temperatūra darbības ^{C)} un glabāšanas laikā	°C	-20 ... +50
ieteicamie akumulatori		PBA 18V...W- ^{D)}
ieteicamās uzlādes ierīces ^{E)}		AL 18... ^{D)}
USB pieslēgvietā		USB Type-C®
- Izejas spriegums	V	5
- Izejas strāva (maks.) ^{F)}	A	1

A) pie maksimālā spožuma (bez atlikušā laika pietumšošanas režīmā)

B) Mērījums 20–25 °C temperatūrā ar akumulatoru **PBA 18V 2.0Ah**.

C) Samazināta jauda pie temperatūras <0 °C.

D) kā arī POWER FOR ALL System akumulatori un uzlādes ierīces

E) Minētās uzlādes ierīces nav saderīgas ar akumulatoriem PBA: AL 1814 CV Professional, AL 1820 CV Professional, AL 1860 CV Professional, AL 2215 CV Professional

F) Faktiskā izejas strāva ir atkarīga no pievienotās USB ierīces un tai nepieciešamās strāvas. Apgaismojamo objektu krāsu atdeve var būt izmainīta.

Akumulators

Bosch pārdod akumulatora apgaismojošo lampu arī bez akumulatora. Tas, vai Jūsu akumulatora apgaismojošās lampas piegādes komplektācijā ir iekļauts akumulators, ir norādīts uz iepakojuma.

Akumulatora uzlāde

► **Izmantojiet tikai tehniskajos datos norādītās uzlādes ierīces.** Tikai šīs uzlādes ierīces ir piemērotas akumulatora prožektorā izmantoto litija-jonu akumulatora uzlādei.

Norāde: atbilstoši starptautiskajiem kravu pārvadāšanas noteikumiem litija jonu akumulatori tiek piegādāti daļēji uzlādētā stāvoklī. Lai nodrošinātu pilnu akumulatora jaudu, pirms pirmās lietošanas reizes pilnībā uzlādējiet akumulatoru.

Akumulatora ielikšana

Ievietojiet uzlādēto akumulatoru akumulatora stiprinājumā, līdz tas tiek nofiksēts.

Akumulatora izņemšana

Lai izņemtu akumulatoru, nospiediet akumulatora atbrīvošanas taustiņu un izvelciet akumulatoru. **Nedarbojieties ar spēku.**

Akumulatora uzlādes pakāpes indikators uz akumulatora apgaismošanas lampas

Tiek parādīta šāda informācija:

LED	Nozīme
3 LED diodes deg pastāvīgi zaļā krāsā	Uzlādes pakāpe ≈ 75–100 %
2 LED diodes deg pastāvīgi zaļā krāsā	Uzlādes pakāpe ≈ 40–75 %
1 LED diode deg pastāvīgi zaļā krāsā	Uzlādes pakāpe ≈ 15–40 %
Mirgo ārējās LED gaismas	Uzlādes pakāpe ≈ 0–15 %
Mirgo vidējās LED gaismas	Akumulatora apgaismošanas lampas kļūda Sazinieties ar Bosch klientu apkalpošanas dienestu.
Mirgo visas LED gaismas	Akumulators vai akumulatora apgaismošanas lampas temperatūra neatbilst darbības

LED	Nozīme
	temperatūras diapazonam Laijiet akumulatoram un akumulator apgaismošanas lampai atdzist.

Akumulatora uzlādes pakāpes indikators uz akumulatora

Piezīme: ne visiem akumulatoru tipiem ir uzlādes līmeņa indikators.

Uz akumulatora esošās akumulatora uzlādes pakāpes indikatora trīs zaļās LED diodes parāda akumulatora uzlādes pakāpi. Vadoties no drošības apsvērumiem, uzlādes pakāpe ir nolāsāma tikai tad, ja lampa ir izslēgta.

Lai rādītu uzlādes pakāpi, nospiediet uzlādes pakāpes indikatora taustiņu uz akumulatora. Tas ir iespējams arī ar noņemtu akumulatoru.

LED gaismas diodes uz akumulatora	Uzlādes pakāpe
Deg pastāvīgi 4 × zaļā krāsā	≈ 75–100 %
Deg pastāvīgi 3 × zaļā krāsā	≈ 50–75 %
Deg pastāvīgi 2 × zaļā krāsā	≈ 25–50 %
Deg pastāvīgi 1 × zaļā krāsā	≈ 5–25 %
Mirgo 1 × zaļā krāsā	≈ 0–5 %

Pareiza apiešanās ar akumulatoru

Sargājiet akumulatoru no mitruma un ūdens.

Uzglabājiet akumulatoru pie temperatūras no –20 °C līdz 50 °C. Neatstājiet akumulatoru karstumā, piemēram, vasaras laikā neatstājiet to automašīnā.

Ja manāmi samazinās instrumenta darbības laiks starp akumulatora uzlādēm, tas norāda, ka akumulators ir nolietojies un to nepieciešams nomainīt.

Ievērojiet norādījumus par atbrīvošanos no nolietotajiem izstrādājumiem.

Lietošana

Uzsākot lietošanu

Ievietojot akumulatoru akumulatora apgaismošanas lampai ir gatava darbam.

Akumulatora apgaismošanas lampas uzstādīšana un novietošana (skatīt attēlu A)

Atveriet luktura galvu **(1)** un novietojiet akumulatora apgaismošanas lampu.

Uzmanieties, lai tā stabili novietota un atrastos pietiekamā attālumā no siltumjutīgiem un uzliesmojošiem priekšmetiem.

Luktura galvu **(1)** var pagriezt un noliekt dažādos virzienos.

Ieslēgšana/izslēgšana, spilgtuma un gaismas temperatūras regulēšana

Gaismas slēdzis (5)	Funkcija
1× nospiežot	Akumulatora apgaismošanas lampas ieslēgšana, mazs spilgtums
2× nospiežot	Akumulatora apgaismošanas lampas ieslēgšana, vidējs spilgtums
3× nospiežot	Ieslēdziet akumulatora apgaismojuma lampu, pilns spilgtums
4× nospiežot	Izslēdziet akumulatora apgaismojuma lampu
turot nospiestu	Izslēdziet akumulatora apgaismojuma lampu
Gaismas temperatūras taustiņš (4)	Gaismas temperatūra
1× nospiežot	silta balta gaisma
2× nospiežot	auksta balta gaisma

Termoatkarīga aizsardzība pret pārslodzi

Ja atļautā darba temperatūra paaugstinās virs pieļaujamās vērtības, akumulatora apgaismošanas lampa izslēdzas. Lai turpinātu izmantošanu, ļaujiet akumulatora apgaismošanas lampai atdzist.

Norādījumi par darbu

Pārnēsājiet akumulatora apgaismošanas lampu, satverot to aiz roktura **(2)**.

Darbības laikā luktura galva **(1)** sakarst. Pirms novietojiet vai transportējiet akumulatora apgaismošanas lampu, ļaujiet tai atdzist.

Neatstājiet bez uzraudzības ieslēgtu akumulatora apgaismošanas lampu.

Īsi pirms akumulatora apgaismošanas lampas izslēgšanās izlādēta akumulatora dēļ lampa trīs reizes nomirgo.

Akumulatora apgaismošanas lampas nostiprināšana

Jūs varat piestiprināt akumulatora apgaismošanas lampu pie piemērotiem priekšmetiem ar āķi **(7)** un magnētiem **(6)**.

Jebkurā gadījumā pārbaudiet, vai tā ir stabili novietota un pietiekamā attālumā no siltumjutīgiem un uzliesmojošiem priekšmetiem.

Izvaieties no jutīgu virsmu saskrāpēšanas.

Uzlāde no ārējās USB ierīces (skat. attēlu B)

- ▶ **Pārļiecinieties, ka jūsu ārējo USB ierīci ir iespējams uzlādēt no USB Type-C® pieslēgvietas, kas atrodas uz akumulatora apgaismošanas lampas. Ēmiet vērā sadaļā „Tehniskie parametri“ norādītās parametru vērtības.**

Savienojiet Jūsu USB ierīces uzlādes kabeli ar USB Type-C® izeju (9). Lai uzsāktu uzlādes procesu, nospiediet USB taustiņu (3) uz akumulatora apgaismošanas lampas.

Uzlādes process tiek pabeigts, līdzko tiek konstatēts uzlādēts akumulators. Atvienojiet uzlādes kabeli no USB Type-C® izejas (9), lai saudzētu ārējās USB ierīces akumulatoru.

Apkalpošana un apkope

Apkalpošana un tīrīšana

- ▶ **Transportēšanas un uzglabāšanas vajadzībām izņemiet akumulatoru no akumulatora lampas.** Nejauši nospiežot gaismas slēdži, pastāv pārkaršanas un ugunsgrēka risks.

Akumulatora apgaismošanas lampai nav nepieciešama apkalpošana, un tā nesatur daļas, kam būtu vajadzīga apkalpošana vai kas būtu nomaināmas.

Lai izvairītos no bojājumiem, tīriet akumulatora apgaismošanas lampas plastmasas disku vienīgi ar sausu, mīkstu audumu. Nelietojiet moduļa apkopei tīrīšanas līdzekļus vai šķīdinātājus.

Ja gaismas avots ir bojāts, nepieciešams nomainīt visu akumulatora apgaismošanas lampu.

Klientu apkalpošanas dienests un konsultācijas par lietošanu

Klientu apkalpošanas dienests atbildēs uz Jūsu jautājumiem par izstrādājumu remontu un apkalpošanu, kā arī par to rezerves daļām. Kopsalikuma attēlus un informāciju par rezerves daļām Jūs varat atrast interneta vietnē:

www.bosch-pt.com

Bosch konsultantu grupa palīdzēs Jums vislabākajā veidā rast atbildes uz jautājumiem par mūsu izstrādājumiem un to piederumiem.

Pieprasot konsultācijas un pasūtot rezerves daļas, noteikti paziņojiet 10 zīmju izstrādājuma numuru, kas norādīts uz izstrādājuma marķējuma plāksnītes.

Latvijas Republika

Robert Bosch SIA
Bosch elektroinstrumentu servisa centrs
Mūkusalas ielā 97
LV-1004 Rīga
Tālr.: 67146262
Telefakss: 67146263
E-pasts: service-pt@lv.bosch.com

Papildu klientu apkalpošanas dienesta adreses skatiet šeit:

www.bosch-pt.com/serviceaddresses

Transportēšana

Ieteicamajiem litija jonu akumulatoriem ir piemērojami Bistamo kravu aprites likuma noteikumi. Lietotājs var transportēt akumulatorus ielu transporta plūsmā bez papildu nosacījumiem.

Pārsūtiet tos ar trešo personu starpniecību (piemēram, ar gaisa transporta vai citu transporta aģentūru starpniecību), jāievēro īpaši sūtījuma iesaiņošanas un marķēšanas noteikumi. Tāpēc sūtījumu sagatavošanas laikā jāpieaicina bistamo kravu pārvadāšanas speciālists.

Pārsūtiet akumulatoru tikai tad, ja tā korpuss nav bojāts. Aizlimējiet vaļējos akumulatora kontaktus un iesaiņojiet akumulatoru tā, lai tas iesaiņojumā nepārvietotos. Lūdzam ievērot arī ar akumulatoru pārsūtīšanu saistītos nacionālos noteikumus, ja tādi pastāv.

Atbrīvošanās no nolietotajiem izstrādājumiem

Nolietotās akumulatora apgaismošanas lampas, akumulatori, piederumi un iesaiņojuma materiāli jāpakļauj otrreizējai pārstrādei apkārtējai videi nekaitīgā veidā.



Neizmetiet akumulatora apgaismošanas lampas un akumulatorus vai baterijas sadzīves atkritumu tvertnē!

Tikai ES valstīm.

Saskaņā ar Eiropas Savienības direktīvu 2012/19/ES par nolietotajām elektriskajām un elektroniskajām ierīcēm un šīs direktīvas atspoguļojumiem nacionālajā likumdošanā, lietošanai nederīgas akumulatora apgaismošanas lampas un saskaņā ar Eiropas Savienības direktīvu 2006/66/EK, bojāti vai izlietoti akumulatori/baterijas ir jāsavāc atsevišķi un jānogādā otrreizējai pārstrādei apkārtējai videi nekaitīgā veidā.

Ja elektriskās un elektroniskās ierīces netiek atbilstoši utilizētas, tās var kaitēt videi un cilvēku veselībai iespējamās bīstamo vielu klātbūtnes dēļ.

Akumulatori/baterijas:

Litija-jonu:

Lūdzam ievērot sadaļā "Transportēšana" sniegtos norādījumus (skatīt „Transportēšana“, Lappuse 251).

Lietuvių k.

Saugos nuorodos naudojantiems akumulatorinius prožektorius



Perskaitykite visas šias saugos nuorodas ir reikalavimus. Nesilaikant saugos nuorodų ir reikalavimų gali trenkti elektros smūgis, kilti gaisras, galima smarkiai susižaloti ir sužaloti kitus asmenis.

Išsaugokite šias saugos nuorodas ir reikalavimus, kad ir ateityje galėtumėte jais pasinaudoti.

- ▶ **Su akumulatoriniu prožektoriumi elkitės atsargiai.** Akumulatorinis prožektorius skleidžia didelį karštį, todėl jam reikia vėsinimo oro iš aplinkos. Uždengti akumulatoriniai prožektoriai gali užsidegti arba uždegti kitus daiktus. Dėl to gali kilti gaisras.
- ▶ **Norėdami transportuoti ar sandėliuoti, iš akumulatorinio prožektoriaus išimkite akumuliatorių.** Netikėtai paspaudus šviesos jungiklį, iškyla perkaitimo ir gaisro pavojus.

 **Nuo akumulatorinio prožektoriaus iki visų apšviečiamų paviršių ir daiktų išlaikykite minimalų atstumą.** Jei atstumas sumažinamas, apšviečiami daiktai gali perkaisti.



DĖMESIO! Nežiūrėkite ilgai į šviesos spindulį. Optinis spinduliuavimas gali pakenkti jūsų akims.

- ▶ **Nenukreipkite šviesos spindulio į žmones ar gyvūnus.** Šviesos spindulys kenkia matomumui ir gali pažeisti akis.
- ▶ **Jei akumulatorinis prožektorius išjungiamas automatiškai, šviesos jungiklio nebespauskite.** Akumulatorius gali būti sugadintas. Prieš vėl įjungdami akumulatorinį

prožektorių įsitikinkite, kad akumulatorius yra įkrautas, o akumulatorinis prožektorius atvėšęs.

- ▶ **Pažeidus akumuliatorių ar netinkamai jį naudojant, gali išsiveržti garų. Akumulatorius gali užsidegti arba sprogti.** Išvėdinkite patalpą ir, jei nukentėjote, kreipkitės į gydytoją. Šie garai gali sudirginti kvėpavimo takus.
- ▶ **Netinkamai naudojant akumuliatorių arba jei akumulatorius pažeistas, iš jo gali ištekėti degaus skysčio. Venkite kontakto su šiuo skysčiu. Jei skysčio pateko ant odos, nuplaukite jį vandeniu. Jei skysčio pateko į akis kreipkitės į gydytoją.** Akumulatoriaus skystis gali sudirginti ar nudeginti odą.
- ▶ **Aštrūs daiktai, pvz., vinys ar atsuktuvai, arba išorinė jėga gali pažeisti akumuliatorių.** Dėl to gali įvykti vidinis trumpasis jungimas ir akumulatorius gali sudegti, pradėti rūkti, sprogti ar perkaisti.
- ▶ **Nelaikykite sąvaržėlių, monetų, raktų, vinių, varžtų ar kitokių metalinių daiktų arti iš prietaiso ištraukto akumulatoriaus kontaktų.** Užtrumpinus akumulatoriaus kontaktus galima nusideginti ar sukelti gaisrą.
- ▶ **Neardykite akumulatoriaus.** Galimas trumpojo sujungimo pavojus.



Saugokite akumuliatorių nuo karščio, pvz., taip pat ir nuo ilgalaikio saulės spindulių poveikio, ugnies, nešvarumų, vandens ir drėgmės. Išskyla sprogimo ir trumpojo jungimo pavojus.



- ▶ **Akumulatoriui įkrauti naudokite tik gamintojo nurodytą kroviklį.** Naudojant kitokio tipo akumulatoriams skirtą įkroviklį, išskyla gaisro pavojus.
- ▶ **Akumuliatorių naudokite tik gamintojo arba „POWER FOR ALL System“ gaminiuose.** Tik taip apsaugosite akumuliatorių nuo pavojingos per didelės apkrovos.



Akumulatorinio prožektoriaus nelaikykite arti implantų ir kitokių medicinos prietaisų, pvz., širdies stimuliatorių arba insulino pompu. Akumulatorinio prožektoriaus magnetas sukuria lauką, kuris gali pakenkti implantų ir medicinos prietaisų veikimui.

- ▶ **Akumulatorinį prožektorių laikykite toliau nuo magnetinių laikmenų ir magneto poveikiui jautrių prietaisų.** Dėl magneto poveikio duomenys gali negrįžtamai dingti.
- ▶ **Netvirtinkite akumulatorinio prožektoriaus tvirtinimo magnetais virš galvos.** Krentant išskyla sužalojimo pavojus.
- ▶ **Patikrinkite, ar tvirtinimo magnetas ilgai gali išlaikyti akumulatorinį prožektorių.** Krentant išskyla sužalojimo pavojus.
- ▶ **Saugokite, kad darbo vietoje nesusikauptų dulkių.** Dulkės lengvai užsidega.

- **Neleiskite vaikams naudoti akumuliatorinio prožektoriaus.** Vaikai gali netyčia apakinti save ir kitus žmones.

Gaminio ir savybių aprašas

Prašome atkreipti dėmesį į paveikslėlius priekinėje naudojimo instrukcijos dalyje.

Naudojimas pagal paskirtį

Akumuliatorinis prožektorius yra skirtas nestacionariam namų aplinkos apšvietimui, jis apšviečia tam tikrą ribotą plotą ir veikia ribotą laiką. Akumuliatorinis prožektorius yra skirtas naudoti tik prižiūrint. Akumuliatorinis prožektorius nėra aprobuotas eksploatacijai kelių eisme.

Per akumuliatorinio prožektoriaus „USB Type-C[®] jungtį^{a)} galima įkrauti išorinius USB prietaisus.

a) „USB Type-C[®]“ ir „USB-C[®]“ yra „USB Implementers Forum“ prekių ženklai.

Pavaizduoti komponentai

Pavaizduotų prietaiso dalių numeriai atitinka akumuliatorinio prožektoriaus schemos numerius.

- (1) Prožektoriaus galvutė
 - (2) Rankena
 - (3) USB mygtukas
 - (4) Šviesos temperatūros mygtukas
 - (5) Šviesos jungiklis
 - (6) Magnetas
 - (7) Kablys
 - (8) Akumuliatoriaus įkrovos būklės indikatorius ant akumuliatorinio prožektoriaus
 - (9) „USB Type-C[®]“ išvadas
 - (10) Akumuliatorius^{a)}
 - (11) Akumuliatoriaus atblokavimo klavišas^{a)}
- a) **Pavaizduoti ar aprašyti priedai į tiekiamą standartinį komplektą neįeina. Visą papildomą įrangą rasite mūsų papildomos įrangos programoje.**

Techniniai duomenys

Akumulatorinis prožektorius	EasySpotLight 18V-400	
Gaminio numeris		3 603 JA1 200
Nominalioji įtampa	V =	18
Nominali naudojamoji galia	W	4,5
Švietimo trukmė apie ^{A)B)}	min/Ah	310
Maks. bendra šviesos srovė ^{B)}	lm	400
Rekomenduojama aplinkos temperatūra įkraunant	°C	0 ... +35
Leidžiamoji aplinkos temperatūra veikiant ^{C)} ir sandėliuojant	°C	-20 ... +50
Rekomenduojami akumulatoriai		PBA 18V...W- ^{D)}
Rekomenduojami krovikliai ^{E)}		AL 18... ^{D)}
USB jungtis		„USB Type-C“ ^{®*}
– Išeinamoji įtampa	V	5
– Maks. išeinamoji srovė ^{F)}	A	1

A) Šviečiant maksimaliu intensyvumu (be likusio veikimo laiko mažo intensyvumo režimu)

B) Išmatuota 20–25 °C temperatūroje su akumulatoriumi **PBA 18V 2.0Ah**.

C) Ribota galia, esant temperatūrai <0 °C

D) taip pat POWER FOR ALL sistemos akumulatoriai ir krovikliai

E) Žemiau nurodyti krovikliai PBA akumulatoriui netinka: AL 1814 CV Professional, AL 1820 CV Professional, AL 1860 CV Professional, AL 2215 CV Professional

F) Faktinė išeinamoji srovė priklauso nuo prijungto USB prietaiso ir jo srovės poreikio.

Apšviestų objektų spalvos gali pakisti.

Akumulatorius

Bosch akumulatorinius prožektorius parduoda ir be akumulatoriaus. Ar į jūsų akumulatorinio prožektoriaus tiekiamą komplektą įeina akumulatorius, galite pažiūrėti ant pakuotės.

Akumulatoriaus įkrovimas

- ▶ **Naudokite tik techninių duomenų skyriuje nurodytus kroviklius.** Tik šie krovikliai yra priderinti prie Jūsų akumulatoriniame prožektoriuje naudojamo ličio jonų akumulatoriaus.

Nuoroda: laikantis tarptautinių transportavimo teisės aktų, ličio jonų akumulatoriai tiekiama dalinai įkrauti. Kad akumulatorius veiktų visa galia, prieš pirmąjį naudojimą akumulatorių visiškai įkraukite.

Akumulatoriaus įdėjimas

Įkrautą akumulatorių stumkite į akumulatoriaus laikiklį, kol pajusite, kad užsifiksavo.

Akumulatoriaus išėmimas

Norėdami išimti akumulatorių, paspauskite akumulatoriaus atblokovimo klavišus ir išimkite akumulatorių. **Traukdami nenaudokite jėgos.**

Akumulatoriaus įkrovos būklės indikatorius ant akumulatorinio prožektoriaus

Rodoma ši informacija:

LED	Reikšmė
Šviečia nuolat 3 × žalias	Įkrovos būklė = 75–100 %
Šviečia nuolat 2 × žalias	Įkrovos būklė = 40–75 %
Šviečia nuolat 1 × žalias	Įkrovos būklė = 15–40 %
Mirksi išorinis LED	Įkrovos būklė = 0–15 %
Mirksi vidurinis LED	Akumulatorinio prožektoriaus klaida Susisiekiite su Bosch klientų aptarnavimo tarnyba.
Mirksi visi LED	Akumulatorius arba akumulatorinis prožektorius yra už darbinės temperatūros intervalo ribų Palaukite, kol akumulatorius ir akumulatorinis prožektorius atvės.

Akumulatoriaus įkrovos indikatorius ant akumulatoriaus

Nuoroda: ne visų tipų akumulatoriai yra su įkrovos būklės indikatoriumi.

Akumulatoriaus įkrovos būklės indikatoriai ant akumulatoriaus rodo akumulatoriaus įkrovos būklę. Dėl saugumo, įkrovos būklę galima pažiūrėti tik tada, kai akumulatorinis prožektorius išjungtas.

Norėdami, kad būtų parodyta akumulatoriaus įkrovos būklė, paspauskite ant akumulatoriaus esantį įkrovos būklės indikatoriaus mygtuką. Tai atlikti galima ir esant nuimtam akumulatoriui.

LED ant akumuliatoriaus	Įkrovos būklė
Šviečia nuolat 4 x žali	≈ 75–100 %
Šviečia nuolat 3 x žali	≈ 50–75 %
Šviečia nuolat 2 x žali	≈ 25–50 %
Šviečia nuolat 1 x žalias	≈ 5–25 %
Mirksi 1 x žalias	≈ 0–5 %

Nuorodos, kaip optimaliai elgtis su akumuliatoriumi

Saugokite akumuliatorių nuo drėgmės ir vandens.

Akumuliatorių sandėliuokite tik nuo –20 °C iki 50 °C temperatūroje. Pvz., nepalikite akumuliatoriaus vasarą automobilyje.

Pastebimas įkrauto akumuliatoriaus veikimo laiko sutrumpėjimas rodo, kad akumuliatorius susidėvėjo ir jį reikia pakeisti.

Laikykites pateiktų šalinimo nurodymų.

Naudojimas

Paruošimas naudoti

Įdėjus akumuliatorių, akumuliatorinis prožektorius yra paruoštas naudoti.

Akumuliatorinio prožektoriaus pastatymas ir nukreipimas (žr. A pav.)

Atlenkite prožektoriaus galvutę **(1)** ir nustatykite akumuliatorinį prožektorių į reikiamą padėtį. Užtikrinkite, kad jis tvirtai stovėtų ir kad būtų išlaikytas pakankamas atstumas iki šilumai jautrių ir degių objektų.

Prožektoriaus galvutę **(1)** galima pasukti ir paversti į įvairias padėtis.

Įjungimas/išjungimas, ir švietimo intensyvumo ir šviesos temperatūros nustatymas

Šviesos jungiklis (5)	Funkcija
1 x paspaudimas	Akumuliatorinį prožektorių įjungti, mažas švietimo intensyvumas
2 x paspaudimai	Akumuliatorinį prožektorių įjungti, vidutinis švietimo intensyvumas
3 x paspaudimai	Akumuliatorinio prožektoriaus įjungimas, maksimalus šviesos intensyvumas
4 x paspaudimas	Akumuliatorinio prožektoriaus išjungimas

Šviesos jungiklis (5)	Funkcija
ilgas paspaudimas	Akumuliatorinio prožektoriaus išjungimas
Šviesos temperatūros mygtukas (4)	Šviesos temperatūra
1× paspaudimas	šilta balta
2× paspaudimai	šalta balta

Su temperatūros pokyčiu susijusi apsauga nuo perkrovos

Jei viršijama leidžiamoji darbinė temperatūra, akumuliatorinis prožektorius išsijungia. Kad galėtumėte naudoti toliau, palaukite, kol akumuliatorinis prožektorius atvės.

Darbo patarimai

Akumuliatorinį prožektorių neškite už rankenos (2).

Prožektoriaus galvutė (1) veikdama įkaista. Prieš nukreipdami ar transportuodami akumuliatorinį prožektorių, palaukite, kol jis atvės.

Įjungto akumuliatorinio prožektoriaus nepalikite be priežiūros.

Prieš išsijungiant akumuliatoriniam prožektoriumi dėl išsikrovusio akumuliatoriaus, jis sumirksi 3×.

Akumuliatorinio prožektoriaus tvirtinimas

Kabliu (7) ar magnetais (6) galite pritvirtinti akumuliatorinį prožektorių prie tinkamų objektų.

Bet kuriuo atveju patikrinkite, ar ta padėtis yra stabili ir ar išlaikytas pakankamas atstumas iki šilumai jautrių ir degių objektų.

Jautrius paviršius saugokite nuo subraižymo.

Išorinių USB prietaisų įkrovimas (žr. B pav.)

▶ **Įsitikinkite, kad jūsų išorinį USB prietaisą galima įkrauti, naudojant akumuliatorinio prožektoriaus USB „USB Type-C“ jungtį. Laikykitės skyriuje „Techniniai duomenys“ pateiktų duomenų.**

USB prietaiso įkrovimo laidą sujunkite su „USB Type-C“ išvadu (9). Norėdami pradėti įkrovimo procesą, paspauskite USB mygtuką (3).

Įkrovimo procesas baigiamas, kai tik atpažįstama, kad akumuliatorius visiškai įkrautas.

Kad tausotumėte išorinio USB prietaiso akumuliatorių, atjunkite įkrovimo kabelį nuo „USB Type-C“ išvado (9).

Priežiūra ir servisas

Priežiūra ir valymas

- ▶ **Norėdami transportuoti ar sandėliuoti, iš akumulatorinio prožektoriaus išimkite akumuliatorių.** Netikėtai paspaudus šviesos jungiklį, išskyla perkaitimo ir gaisro pavojus.

Akumulatoriniam prožektoriumi techninės priežiūros nereikia, jame nėra dalių, kurias reikėtų keisti ar atlikti techninę priežiūrą.

Akumulatorinio prožektoriaus plastiko stiklą, kad jo nepažeistumėte, valykite sausu, minkštu skudurėliu. Nenaudokite valymo priemonių ir tirpiklių.

Jei šviesos šaltinis yra pažeistas, reikia pakeisti visą akumulatorinį prožektorių.

Klientų aptarnavimo skyrius ir konsultavimo tarnyba

Klientų aptarnavimo skyriuje gausite atsakymus į klausimus, susijusius su jūsų gaminio remontu, technine priežiūra bei atsarginėmis dalimis. Detalius brėžinius ir informacijos apie atsargines dalis rasite interneto puslapyje:

www.bosch-pt.com

Bosch konsultavimo tarnybos specialistai mielai pakonsultuos Jus apie gaminius ir jų papildomą įrangą.

Ieškant informacijos ir užsakant atsargines dalis prašome būtinai nurodyti dešimtženklį gaminio numerį, esantį firminėje lentelėje.

Lietuva

Bosch įrankių servisas

Informacijos tarnyba: (037) 713350

Įrankių remontas: (037) 713352

Faksas: (037) 713354

El. paštas: service-pt@lv.bosch.com

Kitus techninės priežiūros skyriaus adresus rasite čia:

www.bosch-pt.com/serviceaddresses

Transportavimas

Rekomenduojamų ličio jonų akumuliatorių gabenimui taikomos pavojingų krovinių gabenimą reglamentuojančių įstatymų nuostatos. Naudotojui akumulatorius gabenti keliais leidžiama be jokių apribojimų.

Jei siunčiant pasitelkiami tretieji asmenys (pvz., oro transportas, ekspedijavimo įmonė), būtina atsižvelgti į pakuotei ir ženklinimui taikomus ypatingus reikalavimus. Būtina, kad rengiant siuntą dalyvautų pavojingų krovinių gabenimo specialistas.

Siųskite tik tokius akumulatorius, kurių nepažeistas korpusas. Aplijiuokite kontaktus ir supakuokite akumuliatorių taip, kad jis pakuotėje nejudėtų. Taip pat laikykitės ir esamų papildomų nacionalinių taisyklių.

Šalinimas



Akumuliatoriniai prožektoriai, akumulatoriai, papildoma įranga ir pakuotės turi būti ekologiškai utilizuojami.



Akumuliatorinių prožektorių, akumuliatorių bei baterijų nemeskite į buitinių atliekų konteinerius!

Tik ES šalis:

Pagal Europos direktyvą 2012/19/ES dėl elektros ir elektroninės įrangos atliekų ir šios direktyvos perkėlimo į nacionalinę teisę aktus nebetinkami naudoti akumuliatoriniai prožektoriai ir pagal 2006/66/EB pažeisti ir susidėvėję akumuliatoriai/baterijos turi būti surinkami atskirai ir perdirbami aplinkai nekenksmingu būdu.

Netinkamai pašalintos elektros ir elektroninės įrangos atliekos dėl galimų pavojingų medžiagų gali turėti žalingą poveikį aplinkai ir žmonių sveikatai.

Akumuliatoriai ir baterijos:

Ličio jonų:

prašome laikytis transportavimo skyriuje pateiktų nuorodų (žr. „Transportavimas“, Puslapis 259).

한국어

충전 랜턴 관련 안전 수칙



모든 안전 수칙과 지침을 숙지하십시오. 다음의 안전 수칙과 지침을 준수하지 않으면 화재 위험이 있으며 감전 혹은 중상을 입을 수 있습니다.

안전 수칙과 지침서는 계속 보관하시기 바랍니다.

- ▶ **충전 랜턴을 조심스럽게 다루십시오.** 충전 랜턴은 강한 열을 발생시켜 주변으로부터 냉기 공급을 필요로 합니다. 덮개로 덮여 있는 충전 랜턴 또는 다른 물체에 불이 붙을 수 있습니다. 이는 화재로 이어질 수 있습니다.
- ▶ **운반 및 보관 시에는 충전 랜턴에서 배터리를 분리하십시오.** 조명 스위치가 돌발적으로 작동하는 경우 과열 및 화재의 위험이 존재합니다.
- ▶ **충전 랜턴과 조명 받는 표면 및 대상 사이의 최소 간격을 준수하십시오.** 이 간격에 못 미치면 조명 받는 대상이 과열될 수 있습니다.



주의! 장시간 동안 광선을 바라보지 마십시오. 광선으로 인해 눈이 손상될 수 있습니다.

- ▶ **광선을 사람이나 동물을 향해 조준하지 마십시오.** 광선으로 인해 시력이 저하되거나 눈에 손상을 입을 수 있습니다.
- ▶ **충전 랜턴이 자동으로 꺼진 뒤에는 조명 스위치를 누르지 마십시오.** 배터리가 손상될 수 있습니다. 다시 충전 랜턴의 전원을 켜기 전에 배터리가 충전되고 충전 랜턴의 열이 식었는지 확인하십시오.
- ▶ **배터리가 손상되었거나 잘못 사용될 경우 증기가 발생할 수 있습니다.** 배터리에서 화재가 발생하거나 폭발할 수 있습니다. 작업장을 환기시키고, 필요한 경우 의사와 상담하십시오. 증기로 인해 호흡기가 자극될 수 있습니다.
- ▶ **배터리를 잘못 사용거나 배터리가 손상된 경우, 배터리에서 가연성 유체가 흘러나올 수 있습니다.** 누수가 생긴 배터리에 닿지 않도록 하십시오. 피부에 접하게 되었을 경우 즉시 물로 씻으십시오. 유체가 눈에 닿았을 경우 바로 의사와 상담하십시오. 배터리에서 나오는 유체는 피부에 자극을 주거나 화상을 입힐 수 있습니다.
- ▶ **못이나 스크류 드라이버 같은 뾰족한 물체 또는 외부에서 오는 충격 등으로 인해 축전지가 손상될 수 있습니다.** 내부 단락이 발생하여 배터리가 타거나 연기가 발생하고, 폭발 또는 과열될 수 있습니다.
- ▶ **배터리를 사용하지 않을 때는 각 극 사이에 브리징 상태가 생길 수 있으므로 페이퍼 클립, 동전, 열쇠, 못, 나사 등 유사한 금속성 물체와 멀리하여 보관하십시오.** 배터리 극 사이에 쇼트가 일어나 화상을 입거나 화재를 야기할 수 있습니다.
- ▶ **배터리를 분해하지 마십시오.** 단락이 발생할 위험이 있습니다.



배터리를 태양 광선 등 고열에 장시간 노출되지 않도록 하고 불과 오염물질, 물, 수분이 있는 곳에 두지 마십시오. 폭발 및 단락의 위험이 있습니다.

- ▶ 배터리는 제조사에서 권장하는 충전기에만 충전하십시오. 특정 제품의 배터리를 위하여 제조된 충전기에 적합하지 않은 다른 배터리를 충전할 경우 화재 위험이 있습니다.
- ▶ 본 배터리는 제조사 또는 POWER FOR ALL 시스템 제품에만 사용하십시오. 그 외의 다른 배터리 과부하의 위험을 방지할 수 있습니다.



충전 랜턴을 심장 박동 조절장치 또는 인슐린 펌프와 같은 삽입물 및 기타 의학 기기 근처로 가져오지 마십시오. 충전 랜턴의 자석으로 인해 삽입물 및 의학 기기의 기능에 영향을 미칠 수 있는 영역이 생깁니다.

- ▶ 충전 랜턴을 자성 매체 및 자성에 민감하게 반응하는 장치 가까이에 두지 마십시오. 자석의 영향으로 인해 데이터가 손실되어 복구 불가능할 수 있습니다.
- ▶ 고정 자석을 이용하여 충전 랜턴을 머리 위쪽에 설치하지 마십시오. 떨어지면 부상을 입을 수 있습니다.
- ▶ 고정 자석이 충전 랜턴을 지속적으로 지탱할 수 있는지 점검하십시오. 떨어지면 부상을 입을 수 있습니다.
- ▶ 작업장에 분진이 쌓이지 않도록 하십시오. 분진이 쉽게 발화할 수 있습니다.
- ▶ 어린이가 충전 랜턴을 사용하는 일이 없도록 하십시오. 어린이가 의도치 않게 자기 자신 또는 다른 사람의 눈이 부시게 만들 수 있습니다.

제품 및 성능 설명

사용 설명서 앞 부분에 제시된 그림을 확인하십시오.

규정에 따른 사용

본 충전 랜턴은 가정 환경에서 휴대용 조명 용도로 사용되며, 사용 시 시간 및 공간의 제약이 있습니다. 본 충전 랜턴은 감독 상태에서만 작동할 수 있습니다. 본 충전 랜턴은 일반 도로에서 사용하는 용도로 허용되지 않습니다.

충전 랜턴의 USB Type-C® 단자^{a)}를 통해 외부 USB 장치를 충전할 수 있습니다.

a) USB Type-C® 및 USB-C®는 USB Implementers Forum의 상표입니다.

제품의 주요 명칭

제품의 주요 명칭에 표기되어 있는 번호는 충전 랜턴 그림이 나와있는 면을 참고하십시오.

- (1) 랜턴 헤드
 - (2) 손잡이
 - (3) USB 버튼
 - (4) 조명 온도 버튼
 - (5) 조명 스위치
 - (6) 자석
 - (7) 후크
 - (8) 충전 랜턴의 배터리 충전상태 표시기
 - (9) USB Type-C® 출력
 - (10) 배터리^{a)}
 - (11) 배터리 해제 버튼^{a)}
- a) 도면이나 설명서에 나와있는 액세서리는 표준 공급부품에 속하지 않습니다. 전체 액세서리는 저희 액세서리 프로그램을 참고하십시오.

제품 사양

충전 랜턴		EasySpotLight 18V-400
품번		3 603 JA1 200
정격 전압	V=	18
소비 전력	W	4.5
조명 시간, 약 ^{A)} B)	min/Ah	310
전체 광속 최대 ^{B)}	lm	400
충전 시 권장되는 주변 온도	°C	0 ... +35
작동 시 ^{C)} 및 보관 시 허용되는 주변 온도	°C	-20 ... +50
권장하는 배터리		PBA 18V...W- ^{D)}
권장하는 충전기 ^{E)}		AL 18... ^{D)}
USB 단자		USB Type-C®
- 출력 전압	V	5

충전 랜턴

EasySpotLight 18V-400

- 출력 전류 최대 ¹⁾	A	1
--------------------------	---	---

- A) 최대 밝기에서(감광 모드일 때 잔여 작동 시간 미포함)
 B) 배터리 **PBA 18V 2.0Ah** 장착 시 20-25 °C에서 측정됨.
 C) 온도 < 0 °C일 때 출력 제한
 D) 및 충전용 배터리와 POWER FOR ALL 시스템의 충전기
 E) PBA 배터리와 호환되지 않는 충전기: AL 1814 CV Professional, AL 1820 CV Professional, AL 1860 CV Professional, AL 2215 CV Professional
 F) 실제 출력 전류는 연결된 USB 장치 및 장치의 소요 전력에 따라 달라질 수 있습니다.

조명을 받은 개체는 컬러가 다르게 보일 수 있습니다.

배터리

Bosch 는 배터리 없이도 충전 랜턴을 판매합니다. 충전 랜턴의 공급 사양에 배터리가 포함되어 있는지 여부는 포장에서 확인할 수 있습니다.

배터리 충전하기

▶ **기술자료에 기재되어 있는 충전기만 사용하십시오.** 충전 랜턴에 사용된 리튬이온 배터리에는 이 충전기만 사용할 수 있습니다.

지침: 리튬 이온 배터리는 국제 운송 규정에 따라 일부만 충전되에 출고됩니다. 배터리의 성능을 완전하게 보장하기 위해서는 처음 사용하기 전에 배터리를 완전히 충전하십시오.

배터리 장착하기

충전한 배터리는 배터리가 맞물려 고정될 때까지 배터리 홀더 쪽으로 미십시오.

배터리 탈착하기

배터리를 분리하려면 배터리 해제 버튼을 누른 상태에서 배터리를 당겨 빼내십시오. **무리하게 힘을 가하지 마십시오.**

충전 랜턴의 배터리 충전상태 표시기

다음과 같은 정보가 표시됩니다.

LED	의미
연속등 3× 녹색	충전상태 ≈ 75-100 %
연속등 2× 녹색	충전상태 ≈ 40-75 %

LED	의미
연속등 1× 녹색	충전상태 ≈ 15-40 %
외부 LED 점멸등	충전상태 ≈ 0-15 %
중간 LED 점멸등	충전 랜턴 고장 Bosch 고객 서비스 센터에 문의하십시오.
모든 LED 점멸등	배터리 또는 충전 랜턴이 작동 온도 범위를 벗어남 배터리 및 충전 랜턴의 열을 식하십시오.

배터리의 배터리 충전상태 표시기

지침: 모든 배터리 유형에 충전상태 표시기가 있는 것은 아닙니다.

배터리의 충전상태 표시기 LED는 배터리의 충전상태를 보여줍니다. 안전상의 이유로 충전 랜턴의 전원이 꺼져 있는 경우에만 잔량상태 확인이 가능합니다.

배터리의 충전상태 표시기 버튼을 누르면 충전상태가 표시됩니다. 배터리가 분리된 상태에서도 표시 가능합니다.

배터리의 LED	충전상태
연속등 4 × 녹색	≈ 75-100 %
연속등 3 × 녹색	≈ 50-75 %
연속등 2 × 녹색	≈ 25-50 %
연속등 1 × 녹색	≈ 5-25 %
점멸등 1 × 녹색	≈ 0-5 %

올바른 배터리의 취급 방법

배터리를 습기나 물이 있는 곳에 두지 마십시오.

배터리를 -20 °C 에서 50 °C 온도 범위에서만 저장하십시오. 예를 들면 배터리를 여름에 자동차 안에 두지 마십시오.

충전 후 작동 시간이 현저하게 짧아지면 배터리의 수명이 다한 것이므로 배터리를 교환해야 합니다.

폐기처리에 관련된 지시 사항을 준수하십시오.

작동

기계 시동

충전 랜턴은 배터리가 삽입되었을 때 작동 가능한 상태가 됩니다.

충전 랜턴 설치하기 및 조준하기(그림 A 참조)

랜턴 헤드 (1) 를 펼쳐서 충전 랜턴의 위치를 잡으십시오. 안정적인 상태인지 그리고 옆에 민감한 물체 및 가연성 물체가 간격이 충분히 떨어져 있는지 확인하십시오.

랜턴 헤드 (1) 는 여러 위치에서 회전시키고 기울일 수 있습니다.

전원 켜기/끄기, 밝기 및 조명 온도 설정하기

라이트 스위치 (5)	기능
1회 누름	충전 랜턴 전원 켜기, 최소 밝기
2회 누름	충전 랜턴 전원 켜기, 중간 밝기
3회 누름	충전 랜턴 전원 켜기, 최대 밝기
4회 누름	충전 랜턴 전원 끄기
길게 누름	충전 랜턴 전원 끄기
조명 온도 버튼 (4)	조명 온도
1회 누름	온백색
2회 누름	냉백색

온도에 따른 과부하 방지 기능

허용되는 작동 온도를 넘어가면 충전 랜턴이 꺼집니다. 계속해서 사용하려면 충전 랜턴의 열을 식히십시오.

사용방법

충전 랜턴의 손잡이 (2) 를 잡고 운반하십시오 .

작동 중에는 랜턴 헤드 (1) 가 뜨거워집니다. 랜턴을 조준 또는 운반하기 전에 충전 랜턴의 열을 식히십시오.

충전 랜턴이 켜진 상태에서 무감독 상태로 있으면 안 됩니다.

배터리가 없어 충전 랜턴이 꺼질 경우, 꺼지기 직전에 3회 조명이 깜박입니다.

충전 랜턴 고정하기

후크 (7) 및 자석 (6) 을 이용하여 충전 랜턴을 적절한 물건에 고정할 수 있습니다.

항상 안정적인 위치인지 그리고 열에 민감한 물체 및 가연성 물체와 간격이 충분히 떨어져 있는지 확인하십시오.

민감한 표면이 긁히지 않도록 하십시오.

외부 USB 장치 충전하기(그림 B 참조)

▶ 외부 USB 장치를 충전 랜턴의 USB Type-C® 단자에 연결하여 충전할 수 있는지 확인하십시오. 이와 관련하여 "제품 사양" 단원에 나온 내용을 참고하십시오.

USB 장치의 충전 케이블을 USB Type-C® 단자 (9) 에 연결하십시오. 충전 랜턴의 USB 버튼 (3) 을 누르면, 충전 과정이 시작됩니다.

배터리 완충이 확인되는 즉시 충전 과정이 종료됩니다. USB Type-C® 단자 (9) 에서 충전 케이블을 분리하여 외부 USB 장치의 배터리를 보호하십시오.

보수 정비 및 서비스

보수 정비 및 유지

▶ 운반 및 보관 시에는 충전 랜턴에서 배터리를 분리하십시오. 조명 스위치가 돌발적으로 작동하는 경우 과열 및 화재의 위험이 존재합니다.

충전 랜턴은 보수 정비할 필요가 없으며 교환해 주어야 할 부품이 없습니다.

충전 랜턴의 플라스틱창은 손상되지 않도록 부드러운 마른 천으로만 닦아 주십시오. 세척제 또는 용제를 사용하지 마십시오.

광원에 결함이 있는 경우, 충전 랜턴 전체를 교체해야 합니다.

AS 센터 및 사용 문의

AS 센터에서는 귀하 제품의 수리 및 보수정비, 그리고 부품에 관한 문의를 받고 있습니다. 대체 부품에 관한 분해 조립도 및 정보는 인터넷에서도 찾아 볼 수 있습니다 - www.bosch-pt.com

보쉬 사용 문의 팀에서는 보쉬의 제품 및 해당 액세서리에 관한 질문에 기꺼이 답변 드릴 것입니다.

문의나 대체 부품 주문 시에는 반드시 제품 내임 플레이트에 있는 10자리의 부품번호를 알려 주십시오.

콜센터

080-955-0909

다른 AS 센터 주소는 아래 사이트에서 확인할 수 있습니다:

www.bosch-pt.com/serviceaddresses

운반

권장하는 리튬이온 배터리는 위험물 관련 규정을 따릅니다. 배터리는 별도의 요구 사항 없이 사용자가 직접 도로 상에서 운반할 수 있습니다.

제3자를 통해 운반할 경우(항공 운송이나 운송 회사 등) 포장과 표기에 관한 특별한 요구 사항을 준수해야 합니다. 이 경우 발송 준비를 위해 위험물 전문가와 상담해야 합니다.

표면이 손상되지 않은 배터리만 사용하십시오. 배터리의 접촉 단자면을 덮어 불인 상태로 내부에서 움직이지 않도록 배터리를 포장하십시오. 또한 이와 관련한 국내 규정을 준수하십시오.

처리



충전 랜턴, 배터리, 부품 및 포장은 친환경적으로 재활용됩니다.



충전 랜턴과 충전용 배터리/배터리를 가정용 쓰레기로 배출하지 마십시오!

충전용 배터리/배터리:

리튬이온:

운반 단락에 나와 있는 지침을 참고하십시오 (참조 „운반“, 페이지 268).

عربي

إرشادات الأمان الخاصة بالمصابيح المزودة
بمركم

اقرأ جميع إرشادات الأمان والتعليمات. إن ارتكاب الأخطاء عند تطبيق إرشادات الأمان والتعليمات قد يؤدي إلى حدوث صدمات كهربائية، و إلى نشوب الحرائق و/أو الإصابة بجروح خطيرة.



احتفظ بجميع الملاحظات التحذيرية والتعليمات

للمستقبل.

◀ تعامل بحرص مع المصباح المزودة بمركم. يصدر المصباح العامل بمركم سخونة كبيرة لذا يحتاج إلى مروحة تبريد موجودة بالجوار. قد تتسبب تغطية المصباح العامل بمركم في اشتعاله أو اشتعال أشياء أخرى. وقد يتسبب ذلك في اندلاع حريق.

◀ أخرج المركم من مصباح المركم لغرض النقل والتخزين. في حالة الضغط غير المقصود على مفتاح الضوء يكون هناك خطر التعرض للسخونة المفرطة واندلاع حريق.

◀ حافظ على الحد الأدنى للمسافة بين المصباح المزود بمركم وجميع الأسطح والأشياء الموجه إليها. في حالة الانخفاض عن هذه المسافة قد تتعرض الأشياء المضاءة لسخونة مفرطة.

◀ تنبيه! لا تقم بتوجيه نظرك إلى شعاع الليزر لمدة طويلة. قد يسبب الإشعاع المرئي أضراراً لعينيك.



◀ لا تقم بتوجيه شعاع الضوء على الأشخاص أو الحيوانات. يتسبب شعاع الضوء في الإضرار بالبصر وقد يؤدي إلى العينين.

◀ لا تتابع الضغط على مفتاح الضوء بعد فصل المصباح العامل بمركم أو توماتيكياً. فقد يتعرض المركم لأضرار. تأكد أن المركم مشحون وأن المصباح المزود بمركم قد برد قبل أن تقوم بإعادة تشغيله.

◀ قد تنطلق أبخرة عند تلف المركم واستخدامه بطريقة غير ملائمة. وراجع الطبيب إن شعرت بشكوى. قد تهيج هذه الأبخرة المجاري التنفسية.

◀ في حالة سوء الاستعمال أو تلف المركم فقد يتسرب السائل القابل للاشتعال من المركم. تجنب ملامسته. اشطفه بالماء في حال ملامسته بشكل غير مقصود. في حالة وصول السائل إلى العينين،

فراجع الطبيب إضافة إلى ذلك. قد يؤدي سائل المركم المتسرب إلى تهيج البشرة أو إلى الاحتراق.

يمكن أن يتعرض المركم لأضرار من خلال الأشياء المدببة مثل المسامير والمفكات أو من خلال تأثير القوى الخارجية. وقد يؤدي هذا إلى تقصير الدائرة الكهربائية الداخلية واحتراق المركم أو خروج الأدخنة منه أو انفجاره وتعرضه لسخونة مفرطة.

حافظ على إبعاد المركم الذي لا يتم استعماله عن مشابك الورق وقطع النقود المعدنية والمفاتيح والمسامير واللواب و غيرها من الأغراض المعدنية الصغيرة التي قد تقوم بتوصيل الملامسين ببعضهما البعض. قد يؤدي تقصير الدارة الكهربائية بين ملامسي المركم إلى الاحتراق أو إلى اندلاع النار.

لا تفتح المركم. يتشكل خطر تقصير الدائرة الكهربائية.

احرص على حماية المركم من الحرارة، بما ذلك التعرض لأشعة الشمس باستمرار ومن النار والاحتساخ والماء والرطوبة. حيث ينشأ خطر الانفجار وخطر حدوث دائرة قصر.



اشحن المراكم فقط عبر أجهزة الشحن التي يُنصح باستخدامها من طرف المنتج. ينشأ خطر اندلاع حريق عند استخدام الشواحن المخصصة لنوع معين من المراكم مع نوع آخر من المراكم.

اقتصر على استخدام المركم في منتجات الجهة الصانعة أو منتجات نظام POWER FOR ALL. يتم حماية المركم من فرط التحميل الخطير بهذه الطريقة فقط دون غيرها.

لا تقم بتقريب المصباح المزود بمركم من الأجهزة الطبية المزروعة والأجهزة الطبية الأخرى، مثل منظم ضربات القلب أو مضخة الأنسولين. حيث ينشأ مجال مغناطيسي من خلال مغناطيس المصباح المزود بمركم، مما قد يؤثر سلباً على وظيفة الأجهزة الطبية المزروعة والأجهزة الطبية الأخرى.



أبعد المصباح المزود بمركم عن وسائط البيانات المغناطيسية والأجهزة الحساسة للمغناطيس. فمن خلال تأثير المغناطيس يمكن أن يحدث فقدان للبيانات بحيث يتعذر استعادتها.

لا تقم بتثبيت المصباح المزود بمركم فوق مستوى الرأس باستخدام عناصر التثبيت المغناطيسية. ففي حالة السقوط يكون هناك خطر إصابة.

تأكد أن عناصر التثبيت المغناطيسية قادرة على حمل المصباح المزود بمركم باستمرار. ففي حالة السقوط يكون هناك خطر إصابة.

تجنب تراكم الغبار بمكان العمل. يمكن أن يشتعل الغبار بسهولة.

لا تسمح للأطفال باستخدام المصباح المزود بمركم. قد يتسبب الأطفال في تعريض الآخرين أو تعريض أنفسهم للإبهار.

وصف المنتج والأداء

يرجى الرجوع إلى الصور الموجودة في الجزء الأول من دليل التشغيل.

الاستعمال المخصص

المصباح العامل بمركم مخصص للإضاءة المتنقلة للأماكن المحدودة لفترة زمنية محدودة في بيئة منزلية. المصباح العامل بمركم مناسب فقط للتشغيل تحت إشراف. لا يُسمح باستخدام المصباح العامل بمركم في حركة المرور. يمكن شحن أجهزة USB خارجية عن طريق وصلة USB Type-C^(a) بالمصباح العامل بطارية.

(a) USB Type-C[®] و USB-C[®] هي علامات تجارية لهيئة USB Implementers Forum.

الأجزاء المصورة

يستند ترقيم الأجزاء المصورة إلى رسوم المصباح المزود بالمركم الموجودة على صفحة الرسوم التخطيطية.

- (1) رأس المصباح
 - (2) مقبض
 - (3) زر USB
 - (4) زر درجة حرارة الضوء
 - (5) مفتاح الضوء
 - (6) مغناطيس
 - (7) مشبك
 - (8) مبيّن حالة شحن مركم المصباح العامل بمركم
 - (9) مخرج USB Type-C[®]
 - (10) المركم^(a)
 - (11) زر فك إقفال المركم^(a)
- (a) لا يتضمن إطار التوريد الاعتيادي التوابع المصورة أو المشروحة. تجد التوابع الكاملة في برنامجنا للتوابع.

البيانات الفنية

المصباح المزود بمركم		EasySpotLight 18V-400
رقم الصنف		3 603 JA1 200
الجهود الاسمي	فلط=	18
قدرة الدخل الاسمية	واط	4,5

EasySpotLight 18V-400		المصباح المزود بمركم
310	دقيقة/ أمبير ساعة	مدة الإضاءة التقريبية ^(B)
400	لومين	إجمالي تدفق الضوء، بحد أقصى ^(B)
35+ ... 0	م°	درجة الحرارة المحيطة الموصى بها عند الشحن
50+ ... 20-	م°	درجة الحرارة المحيطة المسموح بها عند التشغيل ^(C) وعند التخزين
PBA 18V...W- ^(D)		المراكم الموصى بها
AL 18... ^(D)		أجهزة الشحن الموصى بها ^(E)
USB Type-C ^(F)		وصلة USB
5	فلط	- جهد الخرج
1	أمبير	- تيار الخرج بحد أقصى ^(F)

(A) عند شدة الإضاءة الكاملة (دون الوقت المتبقي في الوضع المنخفض)

(B) مفاصة عند درجة حرارة 20-25 م° مع مركم **PBA 18V 2.0Ah**

(C) قدرة محدودة في درجات الحرارة > 0 م°

(D) وكذلك المراكم وأجهزة شحن نظام POWER FOR ALL

(E) أجهزة الشحن التالية غير متوافقة مع المركم PBA: AL 1814 CV Professional و AL 1860 CV Professional و AL 2215 CV Professional

(F) يرتبط تيار الخرج الفعلي بجهاز USB الموصل واحتياجه للتيار. قد يختلف الانعكاس اللوني للأجسام المضاءة.

مركم

تبيع شركة **Bosch** مصابيح عاملة بمركم دون مركم أيضًا. يمكنك أن تعرف من العبوة ما إذا كان المركم موجود ضمن مجموعة التجهيزات الموردة مع المصباح العامل بمركم الخاص بك.

شحن المركم

◀ **اقتصر على استخدام أجهزة الشحن المذكورة في المواصفات الفنية.**

أجهزة الشحن هذه دون غيرها هي المتوائمة مع مركم أيونات الليثيوم

المستخدم في المصباح العامل بمركم الخاص بك.

ملحوظة: يتم تسليم مراكم أيونات الليثيوم مشحونة جزئيًا وفقًا للوائح النقل الدولية. لضمان قدرة أداء المركم الكاملة، يتوجب شحن المركم بشكل كامل قبل الاستعمال لأول مرة.

تركيب المرمك

أدخل المرمك المشحون في موضع تثبيت المرمك إلى أن يثبت بشكل ملموس.

نزع المرمك

لخلع المرمك اضغط على زر تمرير المرمك وأخرج المرمك. لا تستخدم القوة أثناء ذلك.

مبين حالة شحن مركم المصباح العامل بمركم

يتم عرض المعلومات التالية:

المعنى	LED مصباح
مستوى الشحن ≈ 100-75 %	ضوء مستمر ×3 أخضر
مستوى الشحن ≈ 75-40 %	ضوء مستمر ×2 أخضر
مستوى الشحن ≈ 40-15 %	ضوء مستمر ×1 أخضر
مستوى الشحن ≈ 15-0 %	الضوء الوماض الفارجي LED
خطأ بالمصباح العامل بمركم اتصل بخدمة عملاء Bosch .	الضوء الوماض الأوسط LED
المركم أو المصباح العامل بمركم خارج نطاق درجة حرارة التشغيل دع المرمك والمصباح العامل بمركم يبردان.	الضوء الوماض لكافة مصابيح LED

مبين حالة شحن المرمك بالمركم

ملحوظة: ليست كل أنواع المراكم تحتوي على مبين حالة شحن. تشير لمبات الدايدود الخاصة بمبين حالة شحن المرمك بالمركم إلى حالة شحن المرمك. لأسباب تتعلق بالسلامة فإنه لا يمكن الاستعلام عن حالة الشحن إلا والمصباح العامل بمركم مطلقاً. اضغط زر مبين حالة شحن المرمك بالمركم لإظهار حالة الشحن. يمكن أن يتم هذا أيضاً والبطارية مخلوطة.

حالة الشحن	لمبة الدايدود بالمركم
≈ 100-75 %	ضوء مستمر × 4 أخضر
≈ 75-50 %	ضوء مستمر × 3 أخضر
≈ 50-25 %	ضوء مستمر × 2 أخضر
≈ 25-5 %	ضوء مستمر × 1 أخضر
≈ 5-0 %	ضوء وماض × 1 أخضر

ملاحظات للتعامل مع المرمك بطريقة مثالية

قم بحماية المرمك من الرطوبة والماء.
لا تقم بتخزين المرمك إلا في نطاق درجة حرارة يقع بين -20 °م وحتى 50 °م.
لا تترك المرمك في السيارة في فصل الصيف مثلاً.
إذا انخفضت فترة التشغيل بعد الشحن بدرجة كبيرة فهذا يعني أن المرمك قد استهلك وأنه يجب استبداله.
تراجع الإرشادات عند التخلص من العدد.

التشغيل

بدء التشغيل

عند استخدام المرمك يكون المصباح العامل بمرمك جاهزاً للتشغيل.

نصب المفتاح العامل بمرمك وتوجيهه (انظر الصورة A)

قم بفرد رأس المصباح (1) واضبط موضع المصباح العامل بمرمك. احرص على وقوف المصباح بشكل ثابت ووجود مسافة كافية بينه وبين الأشياء الحساسة للحرارة والقابلة للاشتعال.
يمكن إدارة رأس المصباح (1) وإمالتها إلى أوضاع مختلفة.

التشغيل/الإطفاء وضبط شدة الإضاءة ودرجة حرارة الضوء

مفتاح الضوء (5)	الوظيفة
الضغط مرة واحدة	تشغيل المصباح العامل بمرمك، شدة الإضاءة المنخفضة
الضغط مرتين	تشغيل المصباح العامل بمرمك، شدة الإضاءة المتوسطة
الضغط ثلاث مرات	تشغيل المصباح العامل بمرمك، شدة إضاءة كاملة
الضغط أربع مرات	إطفاء المصباح العامل بمرمك
الضغط لفترة طويلة	إطفاء المصباح العامل بمرمك
زر درجة حرارة الضوء (4)	درجة حرارة الضوء
الضغط مرة واحدة	أبيض دافئ
الضغط مرتين	أبيض بارد

وسيلة الحماية من التحميل الزائد المرتبطة بدرجة الحرارة

في حالة تجاوز درجة حرارة التشغيل المسموح بها ينطفئ المصباح العامل بمرمك. لمزيد من الاستخدام دع المصباح العامل بمرمك يبرد.

إرشادات العمل

احمل المصباح العامل بمركم من المقبض (2).
تعرض رأس المصباح (1) أثناء التشغيل للسخونة. دع المصباح العامل بمركم يبرد تقبل توجيهه أو نقله.
لا تترك المصباح العامل بمركم مشغلاً دون مراقبة.
قبل انطفاء المصباح المزود بمركم نتيجة فراغ شحنة البطارية بمدة قصيرة، يومض المصباح ثلاث مرات.

تثبيت المصباح العامل بمركم

يمكن باستخدام المشبك (7) والمغناطيس (6) تثبيت المصباح العامل بمركم في أشياء مناسبة.
في جميع الأحوال افحص موضع المصباح من حيث الثبات ووجود مسافة كافية بينه وبين الأشياء المساسة للحرارة والقابلة للاشتعال.
تجنب خدش الأسطح المساسة.

شحن أجهزة USB الخارجية (انظر الصورة B)

◀ تأكد أن جهازك الخارجي USB يمكن شحنه عن طريق وصلة USB Type-C® الموجودة بالمصباح العامل بمركم. تراعى البيانات الموجودة في فصل «المواصفات الفنية».

قم بتوصيل كابل الشحن الخاص بجهازك مع مخرج (9) USB Type-C®. اضغط على زر (3) USB بالمصباح العامل بمركم لبدء عملية الشحن.
يتم إنهاء عملية الشحن بمجرد التعرف على امتلاء المركم. افصل كابل الشحن من مخرج (9) USB Type-C® للحفاظ على مركم جهاز USB الخارجي.

الصيانة والخدمة

الصيانة والتنظيف

◀ أخرج المركم من مصباح المركم لغرض النقل والتخزين. في حالة الضغط غير المقصود على مفتاح الضوء يكون هناك خطر التعرض للسخونة المفرطة واندلاع حريق.
لا يحتاج المصباح المزود بالمركم للصيانة ولا يتضمن أية أجزاء ينبغي استبدالها أو صيانتها.
لا تنظف القرص البلاستيكي الخاص بالمصباح المزود بالمركم إلا بواسطة قطعة قماش جافة وطرية لتجنب وقوع أضرار. لا تستخدم مواد تنظيف أو مواد مذيبة.
في حالة تلف اللمبة، يجب تغيير المصباح المزود بالمركم بشكل كامل.

خدمة العملاء واستشارات الاستخدام

يجيب مركز خدمة العملاء على الأسئلة المتعلقة بإصلاح المنتج وصيانته، بالإضافة لقطع الغيار. تجد الرسوم التفصيلية والمعلومات الخاصة بقطع الغيار في الموقع: www.bosch-pt.com
يسر فريق Bosch لاستشارات الاستخدام مساعدتك إذا كان لديك أي استفسارات بخصوص منتجاتنا وملحقاتها.
يلزم ذكر رقم الصنف ذو الخانات العشر وفقا للوحة صنع المنتج عند إرسال أية استفسارات أو طلبيات قطع غيار.

المغرب

Robert Bosch Morocco SARL

53، شارع الملازم محمد مرود

20300 الدار البيضاء

الهاتف: +212 5 29 31 43 27

البريد الإلكتروني: sav.outillage@ma.bosch.com

تجد المزيد من عناوين الخدمة تحت:

www.bosch-pt.com/serviceaddresses

النقل

تخضع مراكم أيونات الليثيوم الموصى بها لاشتراطات قانون المواد الخطرة. يسمح للمستخدم أن يقوم بنقل المراكم على الطرقات دون التقيد بأية شروط إضافية.

عندما يتم إرسالها عن طريق طرف آخر (مثلا: الشحن الجوي أو شركة شحن)، يتوجب التقيد بشروط خاصة بصدد التغليف ووضع العلامات. ينبغي استشارة خبير متخصص بنقل المواد الخطيرة عندما يرغب بتحضير المرمك المراد شحنه في هذه الحالة.

لا تقوم بشحن المراكم إلا إذا كان هيكلها الخارجي سليم. قم بتغطية الملامسات المكشوفة ن بلاصقات، و قم بتغليف المرمك بحيث لا يتحرك في الطرد. يرجى أيضا مراعاة التشريعات المحلية المتعلقة إن وجدت.

التخلص من العدة الكهربائية

يجب التخلص من المصابيح العاملة بمركم والمراكم والتوابع والتغليف بطريقة منصفة بالبيئة عن طريق النفايات القابلة لإعادة التصنيع.

لا ترم المصابيح العاملة بمركم والمراكم/البطاريات في النفايات المنزلية.



**المراكم/البطاريات:
مراكم أيونات الليثيوم:**

يرجى مراعاة الإرشادات الواردة في جزء النقل (انظر „النقل“، الصفحة 276).