

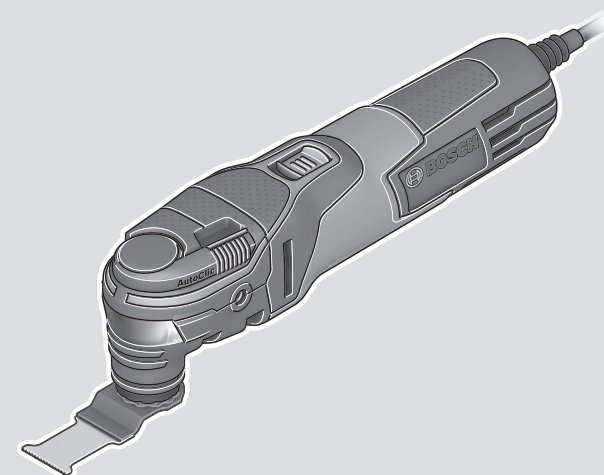

 **BOSCH**

# PMF 350 CES



**Robert Bosch Power Tools GmbH**  
70538 Stuttgart  
GERMANY

[www.bosch-pt.com](http://www.bosch-pt.com)

1 609 92A 97K (2023.09) DOC / 153



1 609 92A 97K

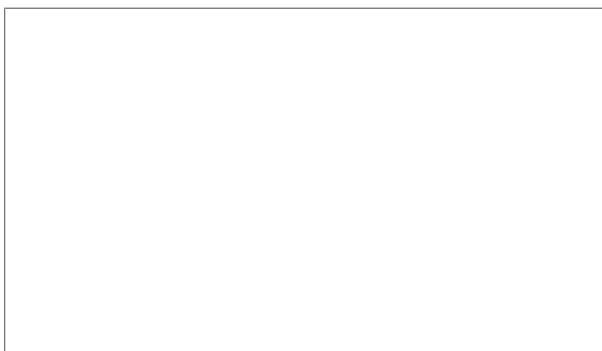

- |           |  |           |                       |
|-----------|--|-----------|-----------------------|
| <b>pl</b> | Instrukcja oryginalna                    | <b>lt</b> | Originali instrukcija |
| <b>cs</b> | Původní návod k používání                |           |                       |
| <b>sk</b> | Pôvodný návod na použitie                |           |                       |
| <b>hu</b> | Eredeti használati utasítás              |           |                       |
| <b>ru</b> | Оригинальное руководство по эксплуатации |           |                       |
| <b>uk</b> | Оригінальна інструкція з експлуатації    |           |                       |
| <b>kk</b> | Пайдалану нұсқаулығының түпнұсқасы       |           |                       |
| <b>ro</b> | Instrucțiuni originale                   |           |                       |
| <b>bg</b> | Оригинална инструкция                    |           |                       |
| <b>mk</b> | Оригинално упатство за работа            |           |                       |
| <b>sr</b> | Originalno uputstvo za rad               |           |                       |
| <b>sl</b> | Izvirna navodila                         |           |                       |
| <b>hr</b> | Originalne upute za rad                  |           |                       |
| <b>et</b> | Algupärane kasutusjuhend                 |           |                       |
| <b>lv</b> | Instrukcijas oriģinālvalodā              |           |                       |



Polski .....	Strona	6
Čeština .....	Stránka	15
Slovenčina .....	Stránka	23
Magyar .....	Oldal	31
Русский .....	Страница	40
Українська .....	Сторінка	51
Қазақ .....	Бет	60
Română .....	Pagina	71
Български .....	Страница	80
Македонски .....	Страница	89
Srpski .....	Strana	98
Slovenščina .....	Stran	106
Hrvatski .....	Stranica	114
Eesti .....	Lehekülg	122
Latviešu .....	Lappuse	130
Lietuvių k. ....	Puslapis	139

CE .....

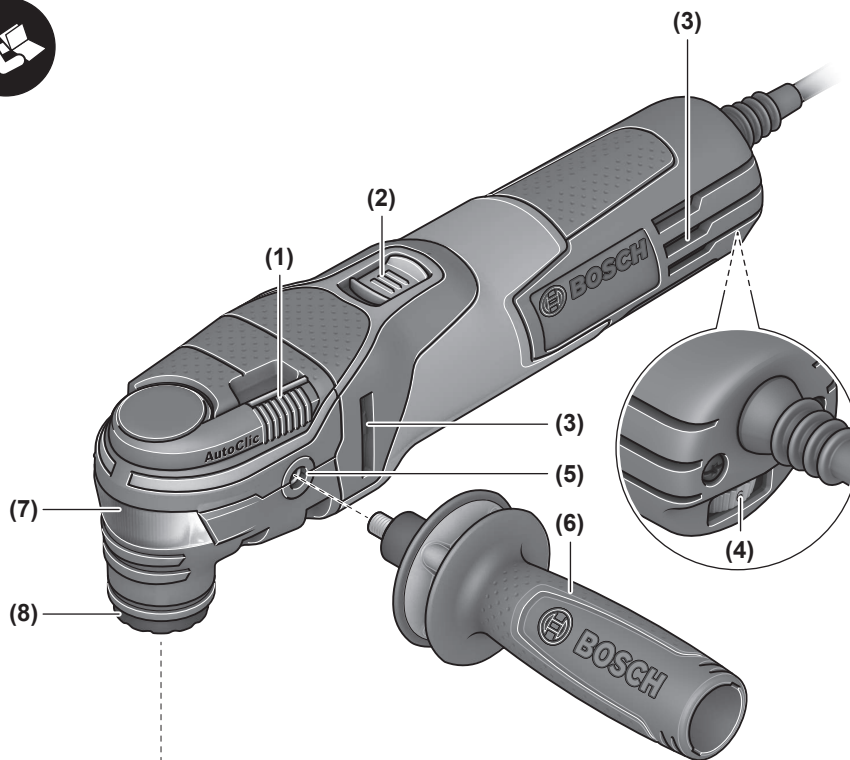

**PMF 350 CES**

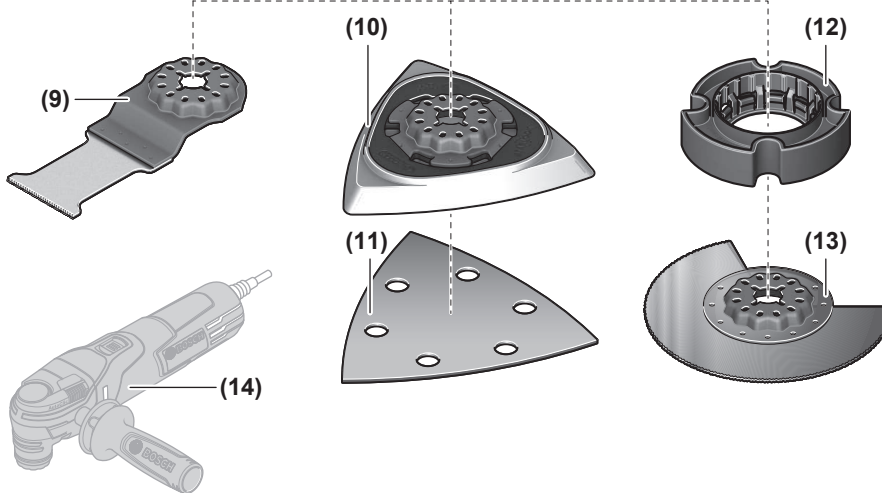

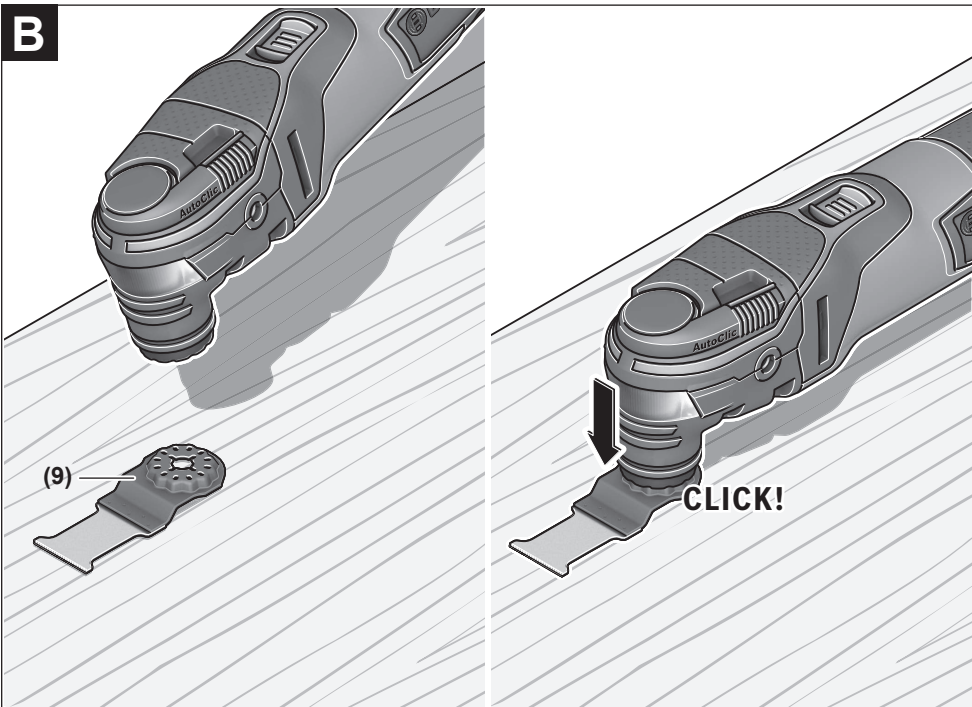
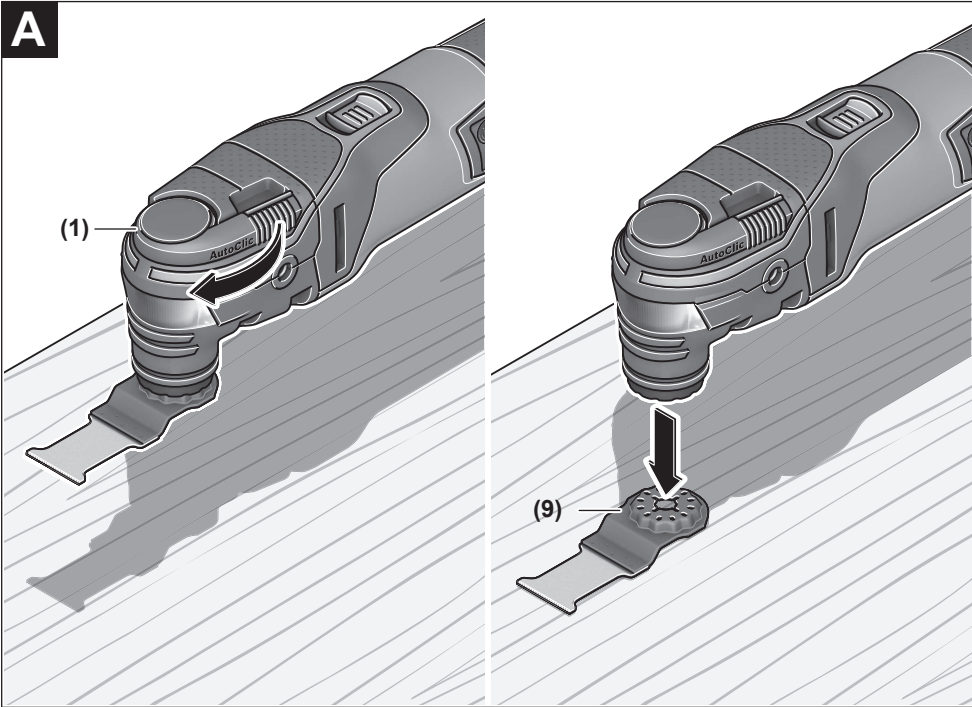

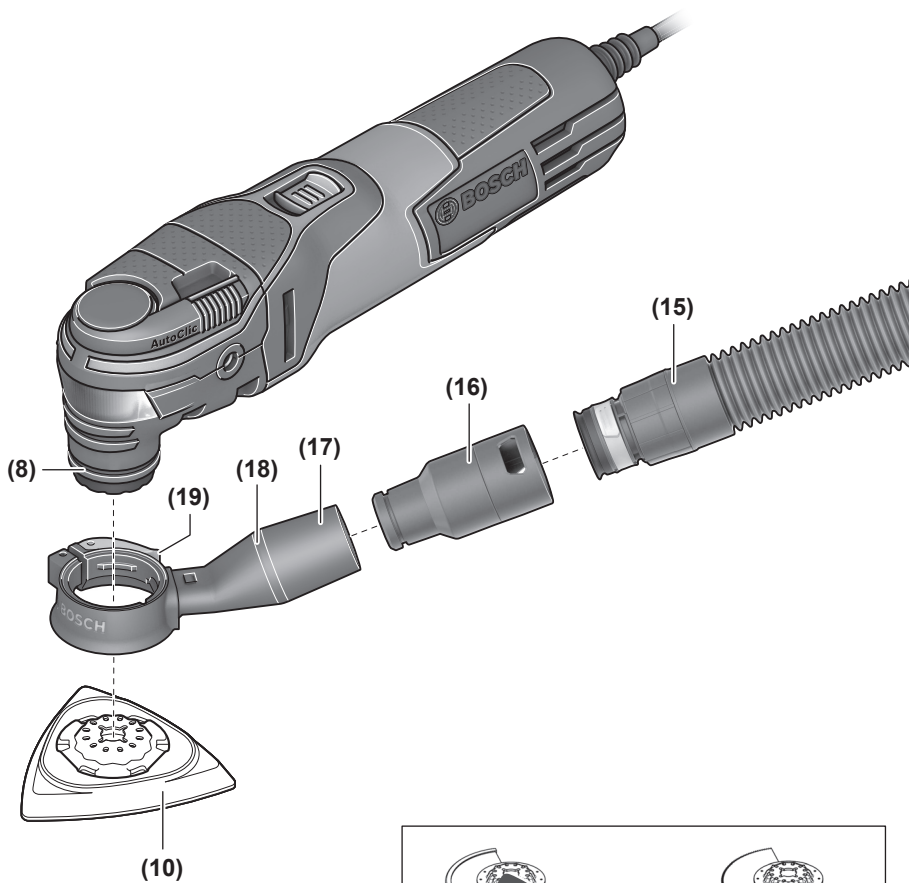
**C**

## Polski

### Wskazówki bezpieczeństwa

#### Ogólne wskazówki bezpieczeństwa dotyczące pracy z elektronarzędziami

**⚠ OSTRZEŻENIE** Należy zapoznać się ze wszystkimi ostrzeżeniami i wskazówkami dotyczącymi bezpieczeństwa użytkowania oraz ilustracjami i danymi technicznymi, dostarczonymi wraz z niniejszym elektronarzędziem. Nieprzestrzeganie poniższych wskazówek może stać się przyczyną porażenia prądem elektrycznym, pożaru i/lub poważnych obrażeń ciała.

**Należy zachować wszystkie przepisy i wskazówki bezpieczeństwa dla dalszego zastosowania.**

Pojęcie "elektonarzędzie" odnosi się do elektronarzędzi zasilanych energią elektryczną z sieci (z przewodem zasilającym) i do elektronarzędzi zasilanych akumulatorami (bez przewodu zasilającego).

#### Bezpieczeństwo w miejscu pracy

- ▶ **Miejsce pracy należy utrzymywać w czystości i zapewnić dobre oświetlenie.** Nieporządek i brak właściwego oświetlenia sprzyjają wypadkom.
- ▶ **Elektonarzędzi nie należy używać w środowiskach zagrożonym wybuchem, np. w pobliżu łatwopalnych cieczy, gazów lub pyłów.** Podczas pracy elektronarzędziem wytwarzają się iskry, które mogą spowodować zapłon pyłów lub oparów.
- ▶ **Podczas użytkowania urządzenia należy zwrócić uwagę na to, aby dzieci i inne osoby postronne znajdowały się w bezpiecznej odległości.** Czynniki rozpraszające mogą spowodować utratę panowania nad elektronarzędziem.

#### Bezpieczeństwo elektryczne

- ▶ **Wtyczki elektronarzędzi muszą pasować do gniazda. Nie wolno w żadnej sytuacji i w żaden sposób modyfikować wtyczek. Podczas pracy elektronarzędziami z uziemieniem ochronnym nie wolno stosować żadnych wtyków adaptacyjnych.** Oryginalne wtyczki i pasujące do nich gniazda sieciowe zmniejszają ryzyko porażenia prądem.
- ▶ **Należy unikać kontaktu z uziemionymi elementami lub zwartymi z masą, takimi jak rury, grzejniki, kuchenki i lodówki.** Uziemienie ciała zwiększa ryzyko porażenia prądem elektrycznym.
- ▶ **Elektonarzędzi nie wolno narażać na kontakt z deszczem ani wilgocią.** Przedostanie się wody do wnętrza obudowy zwiększa ryzyko porażenia prądem elektrycznym.
- ▶ **Nie używać przewodu zasilającego do innych celów. Nie wolno używać przewodu do przenoszenia ani przesuwania elektronarzędzia; nie wolno też wyjmować wtyczki z gniazda, pociągając za przewód. Przewód należy chronić przed wysokimi temperaturami, należy**

**go trzymać z dala od oleju, ostrych krawędzi i ruchomych części urządzenia.** Uszkodzone lub splątane przewody zwiększają ryzyko porażenia prądem elektrycznym.

- ▶ **Używając elektronarzędzia na świeżym powietrzu, należy upewnić się, że przedłużacz jest przeznaczony do pracy na zewnątrz.** Użycie przedłużacza przeznaczonego do pracy na zewnątrz zmniejsza ryzyko porażenia prądem elektrycznym.
- ▶ **Jeżeli nie ma innej możliwości, niż użycie elektronarzędzia w wilgotnym otoczeniu, należy podłączyć je do źródła zasilania wyposażonego w wyłącznik ochronny różnicowoprądowy.** Zastosowanie wyłącznika ochronnego różnicowoprądowego zmniejsza ryzyko porażenia prądem elektrycznym.

#### Bezpieczeństwo osób

- ▶ **Podczas pracy z elektronarzędziem należy zachować czujność, każdą czynność wykonywać ostrożnie i z rozważą. Nie przystępować do pracy elektronarzędziem w stanie zmęczenia lub będąc pod wpływem narkotyków, alkoholu lub leków.** Chwila nieuwagi podczas pracy może grozić bardzo poważnymi obrażeniami ciała.
- ▶ **Stosować środki ochrony osobistej. Należy zawsze nosić okulary ochronne.** Środki ochrony osobistej, np. maska przeciwpylowa, antypoślizgowe obuwie, kask ochronny czy ochraniacze na uszy, w określonych warunkach pracy obniżają ryzyko obrażeń ciała.
- ▶ **Należy unikać niezamierzonego uruchomienia narzędzia. Przed podłączeniem elektronarzędzia do źródła zasilania i/lub podłączeniem akumulatora, podniesieniem albo transportem urządzenia, należy upewnić się, że włącznik elektronarzędzia znajduje się w pozycji wyłączonej.** Przenoszenie elektronarzędzia z palcem opartym na włączniku/wyłączniku lub włożeniu do gniazda sieciowego wtyczki włączonego narzędzia, może stać się przyczyną wypadków.
- ▶ **Przed włączeniem elektronarzędzia należy usunąć wszystkie narzędzia nastawcze i klucze maszynowe.** Narzędzia lub klucze, pozostawione w ruchomych częściach urządzenia, mogą spowodować obrażenia ciała.
- ▶ **Należy unikać nienaturalnych pozycji przy pracy. Należy dbać o stabilną pozycję przy pracy i zachowanie równowagi.** Dzięki temu można będzie łatwiej zapanować nad elektronarzędziem w nieprzewidzianych sytuacjach.
- ▶ **Należy nosić odpowiednią odzież. Nie należy nosić luźnej odzieży ani biżuterii. Włosy i odzież należy trzymać z dala od ruchomych części.** Luźna odzież, biżuteria lub długie włosy mogą zostać pochwycone przez ruchome części.
- ▶ **Jeżeli producent przewidział możliwość podłączenia odkurzacza lub systemu odsysania pyłu, należy upewnić się, że są one podłączone i są prawidłowo stosowane.** Użycie urządzenia odsysającego pył może zmniejszyć zagrożenie zdrowia pyłami.

- ▶ **Nie wolno dopuścić, aby rutyna, nabyta w wyniku częstej pracy elektronarzędziem, zastąpiła ściśle przestrzeganie zasad bezpieczeństwa.** Brak ostrożności i rozważli pod czas obsługi elektronarzędzia może w ułamku spowodować ciężkie obrażenia.

#### Obsługa i konserwacja elektronarzędzi

- ▶ **Nie należy przeciążać elektronarzędzia. Należy dobrać odpowiednio elektronarzędzie do wykonywanej czynności.** Odpowiednio dobrane elektronarzędzie wykona pracę lepiej i bezpieczniej, z prędkością, do jakiej jest przystosowane.
- ▶ **Nie należy używać elektronarzędzia z uszkodzonym włącznikiem/wyłącznikiem.** Elektronarzędzie, którym nie można sterować za pomocą włącznika/wyłącznika, stwarza zagrożenie i musi zostać naprawione.
- ▶ **Przed rozpoczęciem jakichkolwiek prac nastawczych, przed wymianą osprzętu lub przed odłożeniem elektronarzędzia należy wyjąć wtyczkę z gniazda sieciowego i/lub usunąć akumulator.** Ten środek ostrożności ogranicza ryzyko niezamierzonego uruchomienia elektronarzędzia.
- ▶ **Nie używane elektronarzędzia należy przechowywać w miejscu niedostępnym dla dzieci. Nie należy udostępniać narzędzia osobom, które nie są z nim obeznane lub nie zapoznały się z niniejszą instrukcją.** Elektronarzędzia w rękach nieprzeszkolonego użytkownika są niebezpieczne.
- ▶ **Elektronarzędzia i osprzęt należy utrzymywać w nie-nagannym stanie technicznym. Należy kontrolować, czy ruchome części urządzenia prawidłowo funkcjonują i nie są zablokowane, czy nie doszło do uszkodzenia niektórych części oraz czy nie występują inne okoliczności, które mogą mieć wpływ na prawidłowe działanie elektronarzędzia. Uszkodzone części należy naprawić przed użyciem elektronarzędzia.** Wiele wypadków spowodowanych jest niewłaściwą konserwacją elektronarzędzi.
- ▶ **Należy stale dbać o czystość narzędzi skrawających i regularnie je ostrzyć.** Starannie konserwowane, ostre narzędzia skrawające rzadziej się blokują i są łatwiejsze w obsłudze.
- ▶ **Elektronarzędzi, osprzętu, narzędzi roboczych itp. należy używać zgodnie z ich instrukcjami oraz uwzględniać warunki i rodzaj wykonywanej pracy.** Wykorzystywanie elektronarzędzi do celów niezgodnych z ich przeznaczeniem jest niebezpieczne.
- ▶ **Uchwyty i powierzchnie chwytowe powinny być zawsze suche, czyste i niezabrudzone olejem ani smarem.** Śliskie uchwyty i powierzchnie chwytowe nie pozwalają na bezpieczne trzymanie narzędzia i kontrolę nad nim w nieoczekiwanych sytuacjach.

#### Serwis

- ▶ **Prace serwisowe przy elektronarzędziu mogą być wykonywane wyłącznie przez wykwalifikowany personel i przy użyciu oryginalnych części zamiennych.** W ten

sposób zagwarantowana jest bezpieczna eksploatacja elektronarzędzia.

#### Wskazówki dotyczące bezpieczeństwa pracy z narzędziami wielofunkcyjnymi

- ▶ **Podczas wykonywania prac, przy których narzędzie skrawające mogłoby natrafić na ukryte przewody elektryczne lub na własny przewód zasilający, elektronarzędzie należy trzymać wyłącznie za izolowane powierzchnie.** Kontakt z przewodem elektrycznym pod napięciem może spowodować przekazanie napięcia na nieizolowane części metalowe elektronarzędzia, grożąc porażeniem prądem elektrycznym.
- ▶ **Należy zastosować zaciski lub inne podobne narzędzia, aby zabezpieczyć i unieruchomić obrabiany element na stabilnym podłożu.** Trzymanie obrabianego elementu w ręku lub podpieranie go ciałem nie zapewnia odpowiedniej stabilności i może prowadzić do utraty kontroli nad nim.
- ▶ **Elektronarzędzie należy stosować wyłącznie do szlifowania na sucho.** Przedostanie się wody do elektronarzędzia zwiększa ryzyko porażenia prądem.
- ▶ **Uwaga: niebezpieczeństwo pożaru! Należy unikać przegrzewania szlifowanego materiału i szlifierki.** **Przed przerwą w pracy należy zawsze opróżnić pojemnik na pył.** W niesprzyjających warunkach, np. pod wpływem iskrzenia podczas szlifowania metali, może dojść do samozapalenia się pyłu szlifierskiego w worku na pył, mikrofiltrze, papierowym worku na pył (lub w worku filtracyjnym ew. w filtrze odkurzacza). Zwiększone niebezpieczeństwo istnieje, gdy pył taki zmieszany jest z resztkami lakieru, poliuretanu lub innymi chemicznymi materiałami, a materiał szlifowany jest po długiej obróbce rozgrzany.
- ▶ **Ręce należy trzymać z dala od zakresu działania pilarki. Nie wkładać rąk pod obrabiany element.** Przy kontakcie z brzeszczotem istnieje niebezpieczeństwo zranienia się.
- ▶ **Otwory wentylacyjne elektronarzędzia należy regularnie czyścić.** Dmuchawa silnika wciąga kurz do obudowy, a duże nagromadzenie pyłu metalowego może spowodować zagrożenie elektryczne.
- ▶ **Należy używać odpowiednich detektorów w celu zlokalizowania instalacji lub zwrócić się o pomoc do lokalnego dostawcy usługi.** Kontakt z przewodami znajdującymi się pod napięciem może doprowadzić do powstania pożaru lub porażenia elektrycznego. Uszkodzenie przewodu gazowego może doprowadzić do wybuchu. Wniknięcie do przewodu wodociągowego powoduje szkody rzeczowe lub może spowodować porażenie elektryczne.
- ▶ **Elektronarzędzie należy trzymać podczas pracy mocno w obydwu rękach i zapewnić bezpieczną pozycję pracy.** Prowadzenie elektronarzędzia oburącz sprzyja bezpieczeństwu pracy.
- ▶ **Do wymiany narzędzi roboczych należy użyć rękawic ochronnych.** Narzędzia robocze rozgrzewają się przy dłuższej obróbce.



- ▶ **Nie wolno skrobać zwilżonych materiałów (np. tapet) oraz pracować stojąc na wilgotnym podłożu.** Przedostanie się wody do elektronarzędzia zwiększa ryzyko porażenia prądem.
- ▶ **Powierzchni przeznaczanej do obróbki nie wolno przemywać płynami zawierającymi rozpuszczalnik.** Podgrzanie się materiału podczas obróbki może spowodować powstanie trujących oparów.
- ▶ **Podczas pracy ze skrobakiem i nożami należy zachować szczególną ostrożność.** Narzędzia te są bardzo ostre i istnieje niebezpieczeństwo skaleczenia się.

## Opis urządzenia i jego zastosowania



**Należy przeczytać wszystkie wskazówki dotyczące bezpieczeństwa i zalecenia.** Nieprzestrzeżenie wskazówek dotyczących bezpieczeństwa i zaleceń może doprowadzić do porażenia prądem elektrycznym, pożaru i/lub poważnych obrażeń ciała.

Proszę zwrócić uwagę na rysunki zamieszczone na początku instrukcji obsługi.

### Użycie zgodne z przeznaczeniem

Elektronarzędzie przewidziane jest do cięcia i przecinania tworzyw drzewnych, tworzyw sztucznych, gipsu, metali nieżelaznych i elementów mocujących (np. gwoździ, zszywek). Nadaje się także do obróbki miękkich płytek ściennych oraz do szlifowania na sucho i oczyszczania niewielkich powierzchni za pomocą skrobaka. Jest odpowiednie zwłaszcza do obróbki blisko krawędzi i powierzchni materiału.

### Przedstawione graficznie komponenty

Numeracja przedstawionych graficznie komponentów odnosi się do schematu elektronarzędzia na stronach graficznych.

- (1) Dźwignia AutoClic do zwalniania narzędzi roboczych
- (2) Włącznik/wyłącznik
- (3) Otwory wentylacyjne
- (4) Pokrętko wstępnego wyboru prędkości oscylacyjnej
- (5) Gwint do zamocowania rękojeści dodatkowej
- (6) Rękojeść dodatkowa (powierzchnia izolowana)
- (7) Oświetlenie 180°
- (8) Uchwyt narzędziowy
- (9) Brzeszczot do cięcia węgłnego<sup>a)</sup>
- (10) Płyta szlifierska<sup>a)</sup>
- (11) Papier ścierny<sup>a)</sup>
- (12) Ogranicznik głębokości<sup>a)</sup>
- (13) Brzeszczot segmentowy<sup>a)</sup>
- (14) Rękojeść (powierzchnia izolowana)
- (15) Wąż odsysający<sup>a)</sup>
- (16) Adapter do odsysania pyłu<sup>a)</sup>
- (17) Króciec odsysający<sup>a)</sup>
- (18) System odsysania pyłu<sup>a)</sup>

(19) Dźwignia mocująca system odsysania pyłu<sup>a)</sup>

- a) **Osprzęt ukazany na rysunkach lub opisany w instrukcji użytkownika nie wchodzi w standardowy zakres dostawy. Kompletny asortyment wyposażenia dodatkowego można znaleźć w naszym katalogu osprzętu.**

### Dane techniczne

Narzędzie wielofunkcyjne		PMF 350 CES
Numer katalogowy		3 603 A02 2..
Wstępny wybór prędkości oscylacyjnej		●
System Constant Electronic		●
System łagodnego rozruchu		●
Uchwyt narzędziowy AutoClic		●
Moc nominalna	W	350
Moc wyjściowa	W	185
Prędkość obrotowa bez obciążenia $n_0$	min <sup>-1</sup>	15 000–20 000
Kąt oscylacji lewy/prawy	°	1,4
Waga zgodnie z EPTA-Procedure 01:2014	kg	1,6
Klasa ochrony		□/II

Dane obowiązują dla napięcia znamionowego [U] 230 V. Przy napięciach odbiegających od powyższego i w przypadku specjalnych wersji produktu sprzedawanych w niektórych krajach dane te mogą się różnić.

### Informacje o emisji hałasu i drgań

Wartości pomiarowe emisji hałasu zostały określone zgodnie z **EN 62841-2-4**.

Określony wg skali A poziom hałasu emitowanego przez urządzenie wynosi standardowo: poziom ciśnienia akustycznego **83 dB(A)**; poziom mocy akustycznej **94 dB(A)**. Niepewność pomiaru  $K = 3$  dB.

#### Stosować środki ochrony słuchu!

#### Praca bez rękojeści dodatkowej

Wartości łączne drgań  $a_h$  (suma wektorowa z trzech kierunków) i niepewność pomiaru  $K$  oznaczone zgodnie z **EN 62841-2-4** (szlifowanie), **EN 62841-2-11** (cięcie):  
 Szlifowanie:  $a_h = 6 \text{ m/s}^2$ ,  $K = 1,5 \text{ m/s}^2$ ,  
 Cięcie brzeszczotem do cięcia węgłnego:  $a_h = 10 \text{ m/s}^2$ ,  
 $K = 2 \text{ m/s}^2$ ,  
 Cięcie brzeszczotem segmentowym:  $a_h = 10 \text{ m/s}^2$ ,  
 $K = 3 \text{ m/s}^2$ ,  
 Oczyszczanie powierzchni skrobakiem:  $a_h = 10 \text{ m/s}^2$ ,  
 $K = 1,5 \text{ m/s}^2$ .

#### Praca z rękojeścią dodatkową

Wartości łączne drgań  $a_h$  (suma wektorowa z trzech kierunków) i niepewność pomiaru  $K$  oznaczone zgodnie z **EN 62841-2-4** (szlifowanie), **EN 62841-2-11** (cięcie):  
 Szlifowanie:  $a_h = 5 \text{ m/s}^2$ ,  $K = 1,5 \text{ m/s}^2$ ,  
 Cięcie brzeszczotem do cięcia węgłnego:  $a_h = 13 \text{ m/s}^2$ ,  
 $K = 3 \text{ m/s}^2$ ,



Cięcie brzeszczotem segmentowym:  $a_h = 12 \text{ m/s}^2$ ,  
 $K = 3 \text{ m/s}^2$ ,  
 Oczyszczanie powierzchni skrobakiem:  $a_h = 12 \text{ m/s}^2$ ,  
 $K = 1,5 \text{ m/s}^2$ .

Podany w niniejszej instrukcji poziom drgań i poziom emisji hałasu zostały zmierzone zgodnie ze znormalizowaną procedurą pomiarową i mogą zostać użyte do porównywania elektronarzędzi. Można ich także użyć do wstępnej oceny poziomu drgań i poziomu emisji hałasu.

Podany poziom drgań i poziom emisji hałasu jest reprezentatywny dla podstawowych zastosowań elektronarzędzia. Jeżeli elektronarzędzie użyte zostanie do innych zastosowań lub z innymi narzędziami roboczymi, a także jeśli nie będzie właściwie konserwowane, poziom drgań i poziom emisji hałasu mogą różnić się od podanych wartości. Podane powyżej przyczyny mogą spowodować podwyższenie poziomu drgań i poziomu emisji hałasu w czasie pracy.

Aby dokładnie ocenić poziom drgań i poziom emisji hałasu, należy wziąć pod uwagę także okresy, gdy urządzenie jest wyłączone lub gdy jest ono wprawdzie włączone, ale nie jest używane do pracy. Podane powyżej przyczyny mogą spowodować obniżenie poziomu drgań i poziomu emisji hałasu w czasie pracy.

Należy wprowadzić dodatkowe środki bezpieczeństwa, mające na celu ochronę osoby obsługującej przed skutkami ekspozycji na drgania, np.: konserwacja elektronarzędzia i na-

zędzi roboczych, zapewnienie odpowiedniej temperatury, aby nie dopuścić do wyziębienia rąk, właściwa organizacja czynności wykonywanych podczas pracy.

## Montaż







- ▶ **Przed przystąpieniem do jakichkolwiek prac przy elektronarzędziu należy wyjąć wtyczkę z gniazda.**

## Wymiana narzędzi



- ▶ **Do wymiany narzędzi roboczych należy używać rękawic ochronnych.** Kontakt z narzędziem roboczym grozi skaleczeniem.

## Wybór narzędzia roboczego

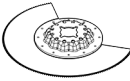

Należy stosować narzędzia robocze przeznaczone do pracy z nabytym elektronarzędziem.

Narzędzie robocze		PMF 350 CES
 <b>STARLOCK</b>		✓
 <b>STARLOCK PLUS</b>		✓
 <b>STARLOCK MAX</b>		✗

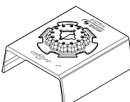
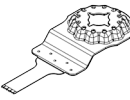
W poniższej tabeli ukazane zostały przykłady użycia narzędzi roboczych. Dalsze narzędzia robocze można znaleźć w obszer-  
nym programie osprzętu firmy Bosch.

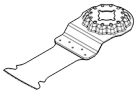
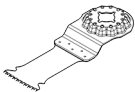
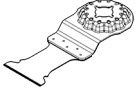
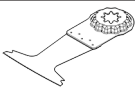
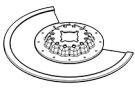
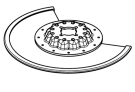
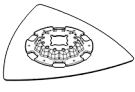
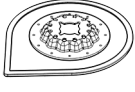
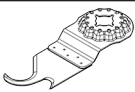
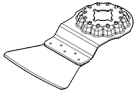
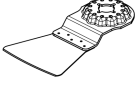
Narzędzie robocze		Materiał	Zastosowanie
	Bimetalowy brzeszczot segmentowy	Materiały drewnopochodne, tworzywa sztuczne, metale nieżelazne	Cięcia rozdzielające i wgłębne; także do cięcia blisko powierzchni, w narożnikach i trudno dostępnych miejscach; na przykład: skracanie zamontowanych listew podłogowe lub ościeżnicy, cięcia wgłębne przy dopasowywaniu paneli podłogowych
	Płyta szlifierska do papierów ściernych serii delta 93 mm	W zależności od rodzaju papieru ściernego	Szlifowanie powierzchni na krawędziach, w narożnikach i trudno dostępnych miejscach; w zależności od rodzaju papieru ściernego np. do szlifowania drewna, farby, lakieru, kamienia; Włókny do czyszczenia i kształtowania struktury drewna, odrdzewianie metalu i matowienia lakieru, filc polerski do polerowania wstępnego
	Szlifierka do profili	Drewno, rury/profile, farby, lakiery, wypełniacze, metal	Wygodne i wydajne szlifowanie profili o średnicy do 55 mm; czerwony papier ścierny do szlifowania drewna, rur/profilu, lakierów, wypełniaczy i metalu
	Bimetalowy brzeszczot do cięcia wgłębne w drewnie i metalu	Miękkie drewno, miękkie tworzywa sztuczne, płyty gipsowo-kartonowe, cienkościenne profile z aluminium i metali kolorowych, cienkie blachy, niehartowane gwoździe i śruby	Niewielkie cięcia rozdzielające i wgłębne; na przykład: wycinanie otworów pod gniazdka, przecinanie rur miedzianych tuż przy powierzchni, cięcia wgłębne w płytach gipsowo-kartonowych Drobne prace adaptacyjne w drewnie; na przykład: dopasowywanie otworów pod zamki i okucia

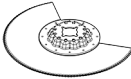
Narzędzie robocze	Materiał	Zastosowanie	
	Brzeszczot HCS do cięcia węgłbnego w drewnie	Materiały drewnopochodne, tworzywa sztuczne	Cięcia rozdzielające i głębokie cięcia węgłbne; także do cięcia blisko powierzchni, w narożnikach i trudno dostępnych miejscach; na przykład: wąskie cięcia węgłbne w litym drewnie pod kratkę wentylacyjną
	Bimetalowy brzeszczot do cięcia węgłbnego w twardym drewnie	Twarde drewno, płyty laminowane	Cięcia węgłbne w płytach laminowanych lub twardym drewnie; na przykład: skracanie ościeżnic, wycinanie otworów pod półkę
	Brzeszczot do cięcia węgłbnego z węglkami spiekowymi (HM)	Metal, materiały silnie abrazyjne, włókno szklane, płyty gipsowo-kartonowe, płyty włóknisto-cementowe	Cięcia węgłbne w materiałach silnie abrazyjnych; na przykład: cięcie frontów mebli kuchennych, przecinanie hartowanych śrub, gwoździ oraz stali nierdzewnej
	Bimetalowy brzeszczot do cięcia węgłbnego w drewnie i metalu	Miękkie drewno, twarde drewno, płyty fornirowane, płyty laminowane tworzywem sztucznym, niehartowane gwoździe i śruby	Cięcia węgłbne w płytach laminowanych lub twardym drewnie; na przykład: skracanie ościeżnic, wycinanie otworów pod półkę
	Brzeszczot segmentowy z nasypem z węglków spiekanych (HM-Riff)	Fugi cementowe, miękkie płytki ściennie, tworzywa sztuczne wzmocnione włóknem szklanym, beton komórkowy	Cięcie i cięcie rozdzielające blisko powierzchni, w narożnikach i trudno dostępnych miejscach; na przykład: usuwanie fug między płytkami ściennymi podczas prac remontowych, wycinanie otworów w płytkach, płytach gipsowych lub tworzywach sztucznych
	Brzeszczot segmentowy z nasypem diamentowym (Diamant-Riff)	Fugi cementowe, miękkie płytki ściennie, żywice epoksydowe, tworzywa sztuczne wzmocnione włóknem szklanym	Precyzyjne frezowanie i przecinanie płytek ceramicznych/materiału do fugowania, żywice epoksydowych i wzmocnionych włóknem szklanym tworzyw sztucznych; na przykład: wycinanie niewielkich otworów w miękkich płytkach ściennych i frezowanie otworów w tworzywach sztucznych wzmocnionych włóknem szklanym
	Płyta delta z nasypem z węglków spiekanych (HM-Riff)	Zaprawa, resztki betonu, drewno, materiały abrazyjne	Obróbka tarnikiem i szlifowanie na twardym podłożu; na przykład: usuwanie zaprawy lub kleju do płytek ceramicznych (np. podczas wymiany uszkodzonych płytek), usuwanie pozostałości kleju do wykładzin dywanowych
	Narzędzie do usuwania zaprawy z nasypem z węglków spiekanych (HM-Riff)	Zaprawa, fugi, żywice epoksydowe, tworzywa sztuczne wzmocnione włóknami szklanymi, materiały abrazyjne	Frezowanie i przecinanie płytek ceramicznych oraz materiału do wypełniania fug, a także obróbka tarnikiem i szlifowanie na twardym podłożu; na przykład: usuwanie kleju do płytek ceramicznych i zaprawy do fug
	Nóż wielofunkcyjny HCS	Papa dachowa, wykładziny dywanowe, sztuczny trawnik, karton, wykładziny PVC	Szybkie i precyzyjne cięcie miękkich materiałów i elastycznych materiałów miękkich; na przykład: cięcie dywanów, kartonu, wykładzin PVC, papy dachowej itp.
	Skrobak, sztywny	Wykładziny dywanowe, zaprawa, beton, klej do płytek ceramicznych	Oczyszczanie twardych podłoży; na przykład: usuwanie zaprawy, kleju do płytek ceramicznych, pozostałości betonu i kleju do wykładzin dywanowych
	Skrobak, elastyczny	Klej do wykładzin dywanowych, pozostałości farb, silikon	Oczyszczanie miękkich podłoży za pomocą elastycznego narzędzia; na przykład: usuwanie fug silikonowych, pozostałości kleju do wykładzin dywanowych i farb

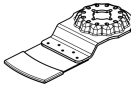
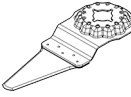
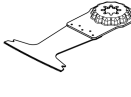
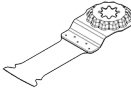
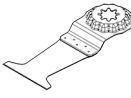
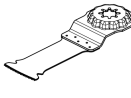
Narzędzie robocze	Materiał	Zastosowanie
	Materiały izolacyjne, płyty izolacyjne, płyty podłogowe, płyty tłumiące odgłosy kroków, karton, wykładziny dywanowe, guma, skóra	Precyzyjne cięcie miękkich materiałów; na przykład: przycinanie płyt izolacyjnych, przycinanie nadatków materiału izolacyjnego tuż przy krawędzi
	Drewno, farby	Szlifowanie drewna lub farb w trudno dostępnych miejscach bez użycia papieru ściernego; na przykład: usuwanie farby między lamelkami okiennic, szlifowanie narożników podłóg drewnianych
	Włókno szklane, zaprawa, drewno	Cięcia głębokie w materiałach silnie abrazyjnych; na przykład: frezowanie cienkich płytek do układania mozaik
	Szczeliny dylatacyjne, kit okienny, materiały izolacyjne (wełna kamienna)	Cięcie i przecinanie miękkich materiałów; na przykład: cięcie silikonowych szczelin dylatacyjnych lub kitu okiennego
	Miękkie drewno, twarde drewno, płyty fornirowane, płyty laminowane tworzywem sztucznym, niehartowane gwoździe i śruby	Szybkie i głębokie cięcia głębokie w drewnie i metalu; na przykład: szybkie cięcie drewna z gwoździami, głębokie cięcia głębokie w płytach laminowanych i precyzyjne skracanie ościeżnic
	Drewno, abrazyjne materiały drewnopodobne, tworzywa sztuczne, hartowane gwoździe i śruby, rury z metali nieżelaznych	Szybkie i głębokie cięcia głębokie w drewnie, w abrazyjnych materiałach drewnopodobnych i tworzywach sztucznych; na przykład: szybkie przecinanie rur nieżelaznych i profili o mniejszych wymiarach, łatwe cięcie niehartowanych gwoździ, śrub i niedużych profili stalowych
	Stal szlachetna (Inox), śruby i gwoździe, żywice epoksydowe, tworzywa sztuczne wzmocnione włóknem szklanym, włókno szklane, płyty gipsowo-kartonowe, beton komórkowy	Szybkie i głębokie cięcia głębokie w materiałach silnie abrazyjnych lub metalu; na przykład: cięcie frontów mebli kuchennych, przecinanie hartowanych śrub, gwoździ oraz stali nierdzewnej
	Miękkie drewno, kołki, czopy, elementy meblowe	Szybkie i głębokie cięcia rozdzielające i głębokie; także do cięcia blisko powierzchni, w narożnikach i trudno dostępnych miejscach; na przykład: głębokie cięcia głębokie w miękkim drewnie pod kratkę wentylacyjną

### Montaż/wymiana narzędzia roboczego (AutoClic) (zob. rys. A-B)

Jeżeli to konieczne, wyjąć uprzednio zamontowane narzędzie robocze.

W tym celu należy otworzyć dźwignię AutoClic (1), przesuwać ją do oporu. Narzędzie robocze jest zwalniane z uchwytu.

Ułożyć wybrane narzędzie robocze (np. brzeszczot do cięcia głębokiego (9)) na równym podłożu w taki sposób, aby wygięta część znajdowała się u dołu (zob. rys. na stronie gra-

ficzej, nadruk na narzędziu roboczym musi być widoczny od góry).

Narzędzie robocze należy obrócić, aby ustawić je w pozycji najdogodniejszej dla wykonywanego zadania. Przycisnąć elektronarzędzie pod pożądanym kątem do narzędzia roboczego, tak, aby w słyszalny sposób zaskoczyła blokada.

► **Sprawdzić poprawność zamocowania narzędzia roboczego.** Niewłaściwie lub niedokładnie zamontowane narzędzia robocze mogą spaść podczas pracy i spowodować zagrożenie dla osoby obsługującej.

### Montaż i regulacja ogranicznika głębokości

Podczas pracy z brzeszczotami segmentowymi można zastosować ogranicznik głębokości (12).

Jeżeli to konieczne, wyjąć uprzednio zamontowane narzędzie robocze.

Stroną z nadrukiem do góry nasunąć ogranicznik głębokości (12) do oporu przez uchwyt narzędziowy (8) na szyjkę wrzeciona elektronarzędzia.

Ogranicznik głębokości przeznaczony jest do następujących rodzajów cięć:

- Przy zastosowaniu brzeszczotów segmentowych ACZ 85 .. o średnicy 85 mm: głębokość cięcia 8 mm, 10 mm, 12 mm i 14 mm (wartości podane na ograniczniku głębokości większą czcionką i bez nawiasów).
- Przy zastosowaniu brzeszczotów segmentowych ACZ 100 .. o średnicy 100 mm: głębokość cięcia 14 mm, 16 mm, 18 mm i 20 mm (wartości podane na ograniczniku głębokości mniejszą czcionką i w nawiasach).

Należy zawsze stosować odpowiedni brzeszczot segmentowy dla danej głębokości cięcia. Przesunąć ogranicznik głębokości

(12) na uchwycie narzędziowym (8) w kierunku narzędzia roboczego, tak aby można go było swobodnie obracać. Obrócić ogranicznik głębokości (12) w taki sposób, aby żądana głębokość cięcia znajdowała się powyżej tego fragmentu brzeszczotu, którym ma być wykonane cięcie. Ponownie nasunąć ogranicznik głębokości (12) do oporu na szyjkę wrzeciona elektronarzędzia.

Ogranicznik głębokości (12) należy zdjąć w przypadku cięć o innej głębokości oraz pracy z użyciem innych narzędzi roboczych. W tym celu należy wyjąć narzędzie robocze i zdjąć ogranicznik głębokości z szyjki wrzeciona.

### Montaż rękojeści dodatkowej (osprzęt)

Rękojeść dodatkowa tłumiąca drgania umożliwia przyjemniejszą i bezpieczniejszą pracę.

W zależności od rodzaju wykonywanej pracy, rękojeść dodatkową należy wkręcić w gwint (5) po prawej lub lewej stronie głowicy przekładni.

► **Elektronarzędzia nie wolno używać, jeżeli rękojeść dodatkowa jest uszkodzona. Nie wolno w żaden sposób modyfikować rękojeści dodatkowej.**

### Wybór papieru ściernego

W zależności od rodzaju obrabianego materiału iżądanego stopnia usuwania materiału, do dyspozycji stoją różne rodzaje papieru ściernego:

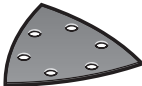
Papier ścierny	Materiał	Zastosowanie	Ziarnistość
 kolor czerwony	– Wszystkie materiały drewnopochodne (np. twarde drewno, miękkie drewno, płyty wiórowe i budowlane)	Do szlifowania wstępnego, np. chropowatych, nieheblowanych belek i desek	zgrubna 40 60
	– Materiały metalowe	Do szlifowania wykończeniowego drewna	średnia 80 100 120
 kolor biały	– Farby	Do szlifowania farb	zgrubna 40 60
	– Lakiery	Do szlifowania powłok lakierowych i do wyrównania drobnych nierówności	średnia 80 100 120
	– Wypełniacze	Do szlifowania farby podkładowej (np. usuwanie śladów pędzla, zacieków i smug)	średnia 80 100 120
	– Masa szpachlowa	Do oszlifowywania preparatów gruntujących przed lakierowaniem	drobna 180 240 320

### Nakładanie/wymiana papieru ściernego na płytę szlifierską

Płyta szlifierska (10) jest wyposażona w tkaninę do mocowania na rzepy, aby można było do niej szybko i łatwo zamocować papiery ścierne z mocowaniem na rzepy.

Aby osiągnąć maksymalną przyczepność, należy wytrzeć tkaninę do mocowania na rzepy na płycie szlifierskiej (10) przed zamocowaniem papieru ściernego (11).

Przyłożyć papier ścierny (11) z jednej strony płyty szlifierskiej (10) tak aby ściśle do niej przylegał, i mocno go docisnąć do płyty.

W celu zagwarantowania optymalnego odsysania pyłu należy zwrócić uwagę na to, by otwory w papierze ściernym zgadzały się z otworami na płycie szlifierskiej.

Aby zdjąć papier ścierny (11), należy chwycić za narożny fragment i zdjąć papier z płyty szlifierskiej (10).

Można stosować wszystkie rodzaje papieru ściernego, włókna do polerowania i czyszczenia serii delta 93 mm z programu osprzętu firmy **Bosch**.

Osprzęt szlifierski, np. włóknina czy filc polerski, mocuje się na płycie szlifierskiej w identyczny sposób jak papier ścierny.

## Odsysanie pyłów/wiórów

Pyły niektórych materiałów, na przykład pyłków malarskich z zawartością ołowiu, niektórych gatunków drewna, minerałów lub niektórych rodzajów metalu, mogą stanowić zagrożenie dla zdrowia. Bezpośredni kontakt fizyczny z pyłami lub przedostanie się ich do płuc może wywołać reakcje alergiczne i/lub choroby układu oddechowego operatora lub osób znajdujących się w pobliżu.

Niektóre rodzaje pyłów, np. dębiny lub buczyny uważane są za rakotwórcze, szczególnie w połączeniu z substancjami do obróbki drewna (chromiany, impregnaty do drewna). Materiały, zawierające azbest mogą być obrabiane jedynie przez odpowiednio przeszkolony personel.

- O ile jest to możliwe, należy zawsze stosować system odsysania pyłu, dostosowany do rodzaju obrabianego materiału.
- Należy zawsze dbać o dobrą wentylację stanowiska pracy.
- Zaleca się noszenie maski przeciwpylowej z pochłaniaczem klasy P2.

Należy przestrzegać aktualnie obowiązujących w danym kraju przepisów, regulujących zasady obróbki różnego rodzaju materiałów.

- ▶ **Należy unikać gromadzenia się pyłu na stanowisku pracy.** Pyły mogą się z łatwością zapalić.

### Podłączenie systemu odsysania pyłu (zob. rys. C)

System odsysania pyłu (18) przeznaczony jest wyłącznie do prac z płytą szlifierską (10), w połączeniu z innym narzędziami roboczymi odsysanie nie funkcjonuje.

Przed szlifowaniem należy zawsze podłączyć odpowiedni system odsysania pyłu.

Aby zamontować system odsysania pyłu (18) (osprzęt) należy najpierw zdemontować narzędzie robocze i ogranicznik głębokości (12).

Wsunąć system odsysania pyłu (18) do oporu przez uchwyt narzędziowy (8) na szyjkę wrzeczona elektronarzędzia. Ustawić system odsysania pyłu w żądanej pozycji (nie powinien on znajdować się bezpośrednio pod elektronarzędziem). Nacisnąć dźwignię mocującą (19), aby zablokować system odsysania pyłu.

Założyć adapter do odsysania pyłu (16) (osprzęt) na wąż odsysający (15) (osprzęt) aż do słyszalnego zablokowania. Podłączyć adapter do odsysania pyłu (16) do króćca odsysającego (17), a wąż odsysający (15) do odkurzacza (osprzęt).

Lista odkurzaczy, które można podłączyć do elektronarzędzia, znajduje się na końcu niniejszej instrukcji obsługi.

Odkurzacze musi być dostosowany do rodzaju obrabianego materiału.

Do odsysania szczególnie niebezpiecznych dla zdrowia pyłów rakotwórczych należy używać odkurzacza specjalnego.

## Praca

### Uruchamianie

- ▶ **Należy zwrócić uwagę na napięcie sieciowe!** Napięcie źródła prądu musi zgadzać się z danymi na tabliczce znamionowej elektronarzędzia.

### Włączanie/wyłączanie

- ▶ **Należy upewnić się, że możliwa jest obsługa włącznika/wyłącznika bez zdejmowania dłoni z rękojeści.**

Aby **włączyć** elektronarzędzie, należy przesunąć włącznik/wyłącznik (2) do przodu, tak aby na włączniku widoczny był symbol „I”.

Elektroniczny system łagodnego rozruchu ogranicza prędkość obrotową podczas włączania i wydłuża żywotność silnika.

System Constant Electronic utrzymuje stałą prędkość oscylacyjną zarówno na biegu jałowym jak i przy obciążeniu i zapewnia stałą wydajność pracy.

Aby **wyłączyć** elektronarzędzie, należy przesunąć włącznik/wyłącznik (2) do tyłu, tak aby na włączniku widoczny był symbol „0”.

Oświetlenie 180° (7) poprawia widoczność w miejscu pracy. Włączane i wyłączane jest ono automatycznie wraz z elektronarzędziem.

- ▶ **Nie należy patrzeć bezpośrednio na strumień światła – może to spowodować oślepienie.**

### Wstępny wybór prędkości oscylacyjnej

Za pomocą pokrętki wstępnego wyboru prędkości oscylacyjnej (4) można ustawić prędkość oscylacyjną także podczas pracy.

Wymagana prędkość oscylacyjna zależy od materiału oraz warunków pracy i można ją ustalić metodą prób praktycznych.

Podczas cięcia, przecinania i szlifowania twardszych materiałów takich jak drewno lub metal, zaleca się ustawić stopień „6” w przypadku miękkich materiałów, takich jak tworzywa sztuczne, zaleca się ustawić stopień „4”.

### Wskazówki dotyczące pracy

- ▶ **Przed przystąpieniem do jakichkolwiek prac przy elektronarzędziu należy wyjąć wtyczkę z gniazda.**
- ▶ **Przed odłożeniem elektronarzędzia, należy poczekać, aż znajdzie się ono w bezruchu.**

**Wskazówka:** Nie wolno zasłaniać otworów wentylacyjnych (3) elektronarzędzia podczas pracy, ponieważ prowadzi to do skrócenia żywotności elektronarzędzia.

### Zasada działania

Dzięki oscylacji napędu narzędzie robocze drga z prędkością do 20000 na minutę, wychylając się pod kątem 2,8° w lewo i w prawo. Umożliwia to precyzyjną pracę także w ograniczonej przestrzeni.



Pracować należy z niewielkim i równomiernym dociskiem, gdyż w przeciwnym wypadku zmniejszy się wydajność obróbki, a narzędzie robocze może się zablokować.



Elektronarzędzie należy przesuwać podczas pracy w tę i z powrotem, aby narzędzie robocze nie nagrzało się zbyt mocno i się nie zablokowało.

### Cięcie

- ▶ **Należy stosować wyłącznie brzeszczoty nieuszkodzone i znajdujące się w nienagannym stanie.** Wygięte lub nieostre brzeszczoty mogą się złamać, mieć negatywny wpływ na linię cięcia, a także spowodować odrzut.
- ▶ **Podczas cięcia lekkich materiałów budowlanych należy przestrzegać przepisów prawnych i zaleceń producenta materiału.**
- ▶ **Cięcia wgłębne mogą być wykonywane wyłącznie w miękkich materiałach, takich jak drewno, płyta gipsowo-kartonowa itp.!**

Przed przystąpieniem do cięcia brzeszczotami HCS drewna, płyt wiórowych, materiałów budowlanych itp. należy sprawdzić, czy nie zawierają one ciał obcych, takich jak gwoździe, śruby i in. Usunąć ciała obce lub użyć do pracy brzeszczotów bimetalowych.

### Przecinanie

**Wskazówka:** Przy używaniu elektronarzędzia do przecinania płytek ściennych należy wziąć pod uwagę, że podczas długotrwałej pracy narzędzia robocze szybciej się zużywają.

### Szlifowanie

Wydajność ścierna i końcowy efekt obróbki powierzchni uzależnione są w głównej mierze od papieru ściernego, wstępnie wybranego stopnia oscylacji oraz siły nacisku przy obróbce.

Jedynie papier ścierny, znajdujący się w nienagannym stanie, zapewnia wysoką wydajność usuwania materiału i oszczędza elektronarzędzie.

Praca z równomiernym naciskiem wydłuża żywotność papieru ściernego.

Nadmierny nacisk nie prowadzi do zwiększenia wydajności szlifowania, lecz do silniejszego zużycia się elektronarzędzia i papieru ściernego.

W celu dokładnego oszlifowania narożników, krawędzi oraz miejsc trudno dostępnych można szlifować również samym wierzchołkiem lub krawędzią płyty szlifierskiej.

Podczas punktowej obróbki powierzchni może dojść do nadmiernego nagrzania się papieru ściernego. Należy zredukować prędkość oscylacyjną i zmniejszyć siłę nacisku, a także dbać o regularne schładzanie papieru ściernego.

Nie należy używać papieru ściernego, którym obrabiano metal do obróbki innych materiałów.

Należy używać jedynie oryginalnego osprzętu szlifierskiego firmy **Bosch**.

Przed szlifowaniem należy zawsze podłączyć odpowiedni system odsysania pyłu.

### Oczyszczanie powierzchni

Do oczyszczania powierzchni za pomocą skrobaka należy ustawić wysoki stopień prędkości oscylacyjnej.

Na miękkim podłożu (np. drewnie) należy pracować pod małym kątem i z niewielkim dociskiem. W przeciwnym wypadku szpательka może zniszczyć podłoże.

## Konserwacja i serwis

### Konserwacja i czyszczenie

- ▶ **Przed przystąpieniem do jakichkolwiek prac przy elektronarzędziu należy wyjąć wtyczkę z gniazda.**
- ▶ **Utrzymywanie urządzenia i szczelin wentylacyjnych w czystości gwarantuje prawidłową i bezpieczną pracę.**

Jeżeli konieczna okaże się wymiana przewodu przyłączeniowego, należy zlecić ją firmie **Bosch** lub autoryzowanemu serwisowi elektronarzędzi **Bosch**, co pozwoli uniknąć ryzyka zagrożenia bezpieczeństwa.

Narzędzia robocze Riff (osprzęt) należy regularnie czyścić za pomocą szczotki drucianej.

### Obsługa klienta oraz doradztwo dotyczące użytkowania

Ze wszystkimi pytaniami, dotyczącymi naprawy i konserwacji nabytego produktu oraz dostępu do części zamiennych, prosimy zwracać się do punktów obsługi klienta. Rysunki techniczne oraz informacje o częściach zamiennych można znaleźć pod adresem: [www.bosch-pt.com](http://www.bosch-pt.com)  
Nasz zespół doradztwa dotyczącego użytkowania odpowie na wszystkie pytania związane z produktami firmy Bosch oraz ich osprzętem.

Przy wszystkich zgłoszeniach oraz zamówieniach części zamiennych konieczne jest podanie 10-cyfrowego numeru katalogowego, znajdującego się na tabliczce znamionowej produktu.

### Polska

Robert Bosch Sp. z o.o.  
Serwis Elektronarzędzi  
Ul. Jutrzenki 102/104  
02-230 Warszawa

Na [www.serwisbosch.com](http://www.serwisbosch.com) znajdują Państwo wszystkie szczegółowe dotyczące usług serwisowych online.

Tel.: 22 7154450

Faks: 22 7154440

E-Mail: [bsc@pl.bosch.com](mailto:bsc@pl.bosch.com)

[www.bosch-pt.pl](http://www.bosch-pt.pl)

### Pozostałe adresy serwisów znajdują się na stronie:

[www.bosch-pt.com/serviceaddresses](http://www.bosch-pt.com/serviceaddresses)

### Utylizacja odpadów

Elektronarzędzia, osprzęt i opakowanie należy doprowadzić do powtórnego przetworzenia zgodnie z obowiązującymi przepisami ochrony środowiska.





Nie wolno wyrzucać elektronarzędzi razem z odpadami z gospodarstwa domowego!

#### Tylko dla krajów UE:

Zgodnie z dyrektywą Parlamentu Europejskiego i Rady 2012/19/UE w sprawie zużytego sprzętu elektrycznego i elektronicznego oraz jej transpozycją do prawa krajowego, niezdatne do użytku elektronarzędzia należy zbierać osobno i doprowadzić do recyklingu zgodnie z obowiązującymi przepisami ochrony środowiska.

W przypadku nieprawidłowej utylizacji zużyty sprzęt elektryczny i elektroniczny może mieć szkodliwe skutki dla środowiska i zdrowia ludzkiego, wynikające z potencjalnej obecności substancji niebezpiecznych.

## Čeština

### Bezpečnostní upozornění

#### Obecné bezpečnostní pokyny pro elektrické nářadí

**⚠ VÝSTRAHA** Prostudujte si všechny bezpečnostní výstrahy, pokyny, ilustrace a specifikace k tomuto elektrickému nářadí. Nedodržování všech níže uvedených pokynů může mít za následek úraz elektrickým proudem, požár a/nebo těžké poranění.

#### Všechna varovná upozornění a pokyny do budoucna uschovejte.

V upozorněních použitý pojem „elektrické nářadí“ se vztahuje na elektrické nářadí napájené ze sítě (se síťovým kabelem) a na elektrické nářadí napájené akumulátorem (bez síťového kabelu).

#### Bezpečnost pracoviště

- ▶ **Udržujte pracoviště v čistotě a dobře osvětlené.** Nepořádek nebo neosvětlené pracoviště mohou vést k úrazům.
- ▶ **S elektrickým nářadím nepracujte v prostředí ohroženém explozí, kde se nacházejí hořlavé kapaliny, plyny nebo prach.** Elektrické nářadí vytváří jiskry, které mohou prach nebo páry zapálit.
- ▶ **Děti a jiné osoby udržujte při použití elektrického nářadí v bezpečné vzdálenosti od pracoviště.** Při rozptýlení můžete ztratit kontrolu nad nářadím.

#### Elektrická bezpečnost

- ▶ **Zástrčky elektrického nářadí musí lícovat se zásuvkou.** Zástrčka nesmí být žádným způsobem upravena. S elektrickým nářadím s ochranným uzemněním nepoužívejte žádné adaptérové zástrčky.

Neupravené zástrčky a odpovídající zásuvky snižují riziko zásahu elektrickým proudem.

- ▶ **Zabraňte kontaktu těla s uzemněnými povrchy, jako jsou např. potrubí, topení, sporáky a chladničky.** Je-li vaše tělo uzemněno, existuje zvýšené riziko zásahu elektrickým proudem.
- ▶ **Chraňte elektrické nářadí před deštěm a vlhkem.** Vniknutí vody do elektrického nářadí zvyšuje nebezpečí zásahu elektrickým proudem.
- ▶ **Dbejte na účel kabelu. Nepoužívejte jej k nošení elektrického nářadí nebo k vytažení zástrčky ze zásuvky. Udržujte kabel v bezpečné vzdálenosti od tepla, oleje, ostrých hran nebo pohyblivých dílů.** Poškozené nebo spletené kabely zvyšují riziko zásahu elektrickým proudem.
- ▶ **Pokud pracujete s elektrickým nářadím venku, použijte pouze takové prodlužovací kabely, které jsou způsobilé i pro venkovní použití.** Použití prodlužovacího kabelu, jež je vhodný pro použití venku, snižuje riziko zásahu elektrickým proudem.
- ▶ **Pokud se nelze vyhnout provozu elektrického nářadí ve vlhkém prostředí, použijte proudový chránič.** Použití proudového chráničce snižuje riziko zásahu elektrickým proudem.

#### Osobní bezpečnost

- ▶ **Buďte pozorní, dávejte pozor na to, co děláte a přistupujte k práci s elektrickým nářadím rozumně. Nepoužívejte žádné elektrické nářadí, pokud jste unaveni nebo pod vlivem drog, alkoholu či léků.** Moment nepozornosti při použití elektrického nářadí může vést k vážným poraněním.
- ▶ **Používejte ochranné osobní pomůcky. Noste ochranné brýle.** Nošení osobních ochranných pomůcek, jako je maska proti prachu, bezpečnostní obuv s protiskluzovou podrážkou, ochranná přilba nebo sluchátka, podle aktuálních podmínek, snižuje riziko poranění.
- ▶ **Zabraňte neúmyslnému uvedení do provozu. Přesvědčte se, že je elektrické nářadí vypnuté, dříve než jej uchopíte, poneseťe či připojíte na zdroj napájení a/nebo akumulátor.** Máte-li při nošení elektrického nářadí prst na spínači, nebo pokud nářadí připojíte ke zdroji napájení zapnuté, může dojít k úrazu.
- ▶ **Než elektrické nářadí zapnete, odstraňte seřizovací nástroje nebo klíče.** Nachází-li se v otáčivém dílu elektrického nářadí nějaký nástroj nebo klíč, může dojít k poranění.
- ▶ **Nepřečenujte své síly. Zajistěte si bezpečný postoj a udržujte vždy rovnováhu.** Tím můžete elektrické nářadí v neočekávaných situacích lépe kontrolovat.
- ▶ **Noste vhodný oděv. Nenoste volný oděv ani šperky. Vlasy a oděv udržujte v bezpečné vzdálenosti od pohybujících se dílů.** Volný oděv, šperky nebo dlouhé vlasy mohou být zachyceny pohybujícími se díly.



- ▶ **Lze-li namontovat odsávací či zachycující přípravky, přesvědčte se, že jsou připojeny a správně použity.** Odsávání prachu může snížit ohrožení prachem.
- ▶ **Dbejte na to, abyste při častém používání nářadí nebyli méně ostražití a nezapomínali na bezpečnostní zásady.** Nedbalé ovládání může způsobit těžké poranění za zlomek sekundy.

#### Svědomitě zacházení a používání elektrického nářadí

- ▶ **Elektrické nářadí nepřetěžujte. Pro svou práci použijte k tomu určené elektrické nářadí.** S vhodným elektrickým nářadím budete pracovat v dané oblasti lépe a bezpečněji.
- ▶ **Nepoužívejte elektrické nářadí, jestliže jej nelze spínačem zapnout a vypnout.** Elektrické nářadí, které nelze ovládat spínačem, je nebezpečné a musí se opravit.
- ▶ **Než provedete seřízení elektrického nářadí, výměnu příslušenství nebo nářadí odložíte, vytáhněte zástrčku ze zásuvky a/nebo odstraňte odpojitelný akumulátor.** Toto preventivní opatření zabrání neúmyslnému zapnutí elektrického nářadí.
- ▶ **Uchovávejte nepoužívané elektrické nářadí mimo dosah dětí. Nenechte nářadí používat osoby, které s ním nejsou seznámeny nebo nečetly tyto pokyny.** Elektrické nářadí je nebezpečné, je-li používáno nezkušenými osobami.
- ▶ **Pečujte o elektrické nářadí a příslušenství svědomitě. Zkontrolujte, zda pohyblivé díly nářadí bezvadně fungují a nevzpříčují se, zda díly nejsou zlomené nebo poškozené tak, že by ovlivňovaly funkce elektrického nářadí. Poškozené díly nechte před použitím elektrického nářadí opravit.** Mnoho úrazů má příčinu ve špatně udržovaném elektrickém nářadí.
- ▶ **Řezné nástroje udržujte ostré a čisté.** Pečlivě ošetřované řezné nástroje s ostrými řeznými hranami se méně vzpříčují a dávají se snáze vést.
- ▶ **Používejte elektrické nářadí, příslušenství, nástroje apod. podle těchto pokynů. Respektujte přitom pracovní podmínky a prováděnou činnost.** Použití elektrického nářadí pro jiné než určené použití může vést k nebezpečným situacím.
- ▶ **Udržujte rukojeti a úchopové plochy suché, čisté a bez oleje a maziva.** Kluzké rukojeti a úchopové plochy neumožňují bezpečnou manipulaci a ovládání nářadí v neočekávaných situacích.

#### Servis

- ▶ **Nechte své elektrické nářadí opravit pouze kvalifikovaným odborným personálem a pouze s originálními náhradními díly.** Tím bude zajištěno, že bezpečnost elektrického nářadí zůstane zachována.

#### Bezpečnostní upozornění pro multifunkční nářadí

- ▶ **Provádíte-li operaci, při které se může obráběcí příslušenství dostat do kontaktu se skrytou elektroinstalací nebo vlastním napájecím kabelem,**

**držte elektrické nářadí za izolované uchopovací plochy.** Obráběcí příslušenství, které se dostane do kontaktu s vodičem pod napětím, může svými nechráněnými kovovými částmi vést elektrický proud a způsobit úraz obsluhy.

- ▶ **Pro zajištění a podporu obrobku na stabilní ploše použijte svorky nebo jiný praktický způsob.** Držíte-li obrobek rukou nebo opíráte o tělo, je nestabilní a může vést ke ztrátě kontroly.
- ▶ **Používejte elektronářadí pouze pro broušení za sucha.** Vniknutí vody do elektronářadí zvyšuje nebezpečí zásahu elektrickým proudem.
- ▶ **Pozor, nebezpečí požáru! Zabraňte přehřátí broušeného materiálu a brusky. Před přerušením práce vždy vyprázdněte nádobu na prach.** Brusný prach ve vaku na prach, mikrofiltračním boxu, papírovém sáčku (nebo ve filtračním vaku, resp. filtru vysavače) se může za nepříznivých podmínek, jako je například jiskření při broušení kovu, sám vznítit. Mimořádné nebezpečí hrozí, když je brusný prach smíchaný se zbytky laku, polyuretanu nebo jiných chemických látek a broušený materiál je po dlouhé práci velmi horký.
- ▶ **Mějte ruce v dostatečné vzdálenosti od oblasti řezání. Nesahejte pod obrobek.** Při kontaktu s pilovým listem hrozí nebezpečí poranění.
- ▶ **Pravidelně čistěte ventilační štěrby elektronářadí.** Ventilátor motoru vtahuje do nářadí prach a nahromadění velkého množství kovového prachu může způsobit elektrická rizika.
- ▶ **Použijte vhodné detekční přístroje na vyhledání skrytých rozvodných vedení nebo kontaktujte místní dodavatelskou společnost.** Kontakt s elektrickým vedením může vést k požáru a zásahu elektrickým proudem. Poškození vedení plynu může vést k výbuchu. Proniknutí do vodovodního potrubí způsobí věcné škody nebo může způsobit zásah elektrickým proudem.
- ▶ **Elektronářadí držte při práci pevně oběma rukama a zaujměte stabilní postoj.** Držení oběma rukama zajišťuje spolehlivější vedení elektronářadí.
- ▶ **Při výměně nástrojů noste ochranné rukavice.** Nástroje jsou po dlouhém používání teplé.
- ▶ **Neškrábejte navlhčený materiál (např. tapety) a nepracujte na vlhkém podkladu.** Vniknutí vody do elektronářadí zvyšuje nebezpečí úrazu elektrickým proudem.
- ▶ **Na obráběnou plochu nenanášejte kapaliny obsahující rozpouštědla.** Zahřátím materiálu při seškrabávání mohou vznikat jedovaté výpary.
- ▶ **Při manipulaci se škrabkou a nožem buďte obzvláště opatrní.** Tyto nástroje jsou velmi ostré, hrozí nebezpečí poranění.

## Popis výrobku a výkonu



**Přečtěte si všechna bezpečnostní upozornění a všechny pokyny.** Nedodržování bezpečnostních upozornění a pokynů může mít za následek úraz elektrickým proudem, požár a/nebo těžká poranění.

Řiďte se obrázky v přední části návodu k obsluze.

### Použití v souladu s určeným účelem

Elektronářadí je určeno pro řezání a dělení dřevěných materiálů, sádrových materiálů, neželezných kovů a upevňovacích prvků (např. hřebíků, svorek). Rovněž je vhodné pro práci s měkkými obkladačkami a pro broušení a škrábání malých ploch za sucha. Je obzvláště vhodné pro práci blízko okrajů a zarovnávání.

### Zobrazené součásti

Číslování zobrazených součástí se vztahuje na zobrazení elektronářadí na stránce s obrázky.

- (1) Páčka AutoClic pro odjištění nářadí
- (2) Vypínač
- (3) Větrací otvory
- (4) Nastavovací kolečko předvolby počtu kmitů
- (5) Závit pro přídavnou rukojeť
- (6) Přídavná rukojeť (izolovaná plocha rukojeti)
- (7) 180° světelný pásek
- (8) Upínací nástroje
- (9) Zanořovací pilový list<sup>a)</sup>
- (10) Brusná deska<sup>a)</sup>
- (11) Brusný papír<sup>a)</sup>
- (12) Hloubkový doraz<sup>a)</sup>
- (13) Segmentový pilový kotouč<sup>a)</sup>
- (14) Rukojeť (izolovaná plocha rukojeti)
- (15) Odsávací hadice<sup>a)</sup>
- (16) Odsávací adapté<sup>a)</sup>
- (17) Odsávací hrdlo<sup>a)</sup>
- (18) Odsávání prachu<sup>a)</sup>
- (19) Upínací páčka pro odsávání prachu<sup>a)</sup>

a) **Zobrazené nebo popsané příslušenství nepatří k standardnímu obsahu dodávky. Kompletní příslušenství naleznete v našem programu příslušenství.**

### Technické údaje

Multifunkční nářadí	PMF 350 CES
Číslo zboží	<b>3 603 A02 2..</b>
Předvolba počtu kmitů	●
Konstantní elektronika	●
Pozvolný rozběh	●
Upínací nástroje AutoClic	●

Multifunkční nářadí	PMF 350 CES	
Jmenovitý příkon	W	350
Výstupní výkon	W	185
Otáčky naprázdno $n_0$	ot/min	15 000–20 000
Oscilační úhel vlevo/vpravo	°	1,4
Hmotnost podle EPTA-Procedure 01:2014	kg	1,6
Třída ochrany		□/II

Údaje platí pro jmenovité napětí [U] 230 V. U odlišných napětí a u specifických provedení pro příslušné země se mohou tyto údaje lišit.

### Informace o hluku a vibracích

Hodnoty hlučnosti zjištěné podle **EN 62841-2-4**.

Hladina hluku elektrického nářadí stanovená za použití váhového filtru A činí typicky: hladina akustického tlaku **83 dB(A)**; hladina akustického výkonu **94 dB(A)**. Nejistota  $K = 3$  dB.

#### Noste chrániče sluchu!

#### Práce bez přídavné rukojeti

Celkové hodnoty vibrací  $a_h$  (součet vektorů tří směrů) a nejistota  $K$  zjištěné podle **EN 62841-2-4** (broušení), **EN 62841-2-11** (řezání):  
 broušení:  $a_h = 6 \text{ m/s}^2$ ,  $K = 1,5 \text{ m/s}^2$ ,  
 řezání se zanořovacím pilovým listem:  $a_h = 10 \text{ m/s}^2$ ,  
 $K = 2 \text{ m/s}^2$ ,  
 řezání se segmentovým pilovým kotoučem:  $a_h = 10 \text{ m/s}^2$ ,  
 $K = 3 \text{ m/s}^2$ ,  
 škrábání:  $a_h = 10 \text{ m/s}^2$ ,  $K = 1,5 \text{ m/s}^2$ .

#### Práce s přídavnou rukojetí

Celkové hodnoty vibrací  $a_h$  (součet vektorů tří směrů) a nejistota  $K$  zjištěné podle **EN 62841-2-4** (broušení), **EN 62841-2-11** (řezání):  
 broušení:  $a_h = 5 \text{ m/s}^2$ ,  $K = 1,5 \text{ m/s}^2$ ,  
 řezání se zanořovacím pilovým listem:  $a_h = 13 \text{ m/s}^2$ ,  
 $K = 3 \text{ m/s}^2$ ,  
 řezání se segmentovým pilovým kotoučem:  $a_h = 12 \text{ m/s}^2$ ,  
 $K = 3 \text{ m/s}^2$ ,  
 škrábání:  $a_h = 12 \text{ m/s}^2$ ,  $K = 1,5 \text{ m/s}^2$ .

Úroveň vibrací a úroveň hluku, které jsou uvedeny v těchto pokynech, byly změřeny pomocí normované měřicí metody a lze je použít pro vzájemné porovnání elektronářadí. Hodí se i pro předběžný odhad zatížení vibracemi a hlukem.

Uvedená úroveň vibrací a úroveň hluku reprezentuje hlavní použití elektronářadí. Pokud se ovšem bude elektronářadí používat pro jiné práce, s jinými nástroji nebo s nedostatečnou údržbou, může se úroveň hluku a úroveň vibrací lišit. To může zatížení vibracemi a hlukem po celou pracovní dobu zřetelně zvýšit.

Pro přesný odhad zatížení vibracemi a hlukem by měly být zohledněny i doby, kdy je nářadí vypnuté nebo běží, ale ve skutečnosti se nepoužívá. To může zatížení vibracemi a hlukem po celou pracovní dobu výrazně snížit.

Stanovte dodatečná bezpečnostní opatření k ochraně obsluhy před účinky vibrací, jako je např. údržba

elektronářadí a nástrojů, udržování teplých rukou, organizace pracovních procesů.

## Montáž

- **Před každou prací na elektronářadí vytáhněte zástrčku ze zásuvky.**



## Výměna nástroje



- **Při výměně nástroje noste ochranné rukavice.** Při doteku s nasazovacími nástroji existuje nebezpečí poranění.







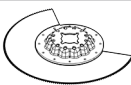
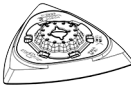
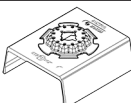
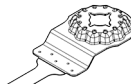
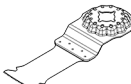
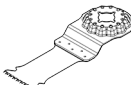

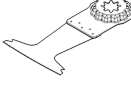
Následující tabulka ukazuje příklady pro nasazovací nástroje. Další nasazovací nástroje naleznete v obsáhlém programu příslušenství Bosch.

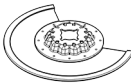
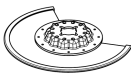
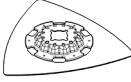
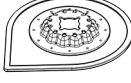
## Volba nasazovacího nástroje

Používejte nástroje určené pro vaše elektronářadí.

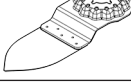
Nástroj		PMF 350 CES
<b>STARLOCK</b>		✓
<b>STARLOCK PLUS</b>		✓
<b>STARLOCK MAX</b>		✗

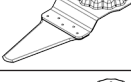
Nástroj		Materiál	Použití
	Bimetalový segmentový pilový list	Dřevěné materiály, plasty, neželezné kovy	Dělicí a ponorné řezy; také pro řezání v rozích blízko kraje a na špatně přístupných místech; příklad: zkracování již instalovaných podlažních lišt nebo zárubní, ponorné řezy při úpravě podlažních desek
	Brusná deska pro brusné listy série Delta 93 mm	V závislosti na brusném listu	Broušení ploch na okrajích, v rozích nebo na špatně přístupných místech; podle brusného listu např. k broušení dřeva, barvy, laku, kamene;  Rouna pro čištění a pro strukturování dřeva, odrezování kovu a broušení laku, leštící plstř pro předleštění
	Profilová bruska	Dřevo, trubky/profilů, barvy, laky, plniva, kovy	Pohodlné a efektivní broušení profilů do průměru až 55 mm; červené brusné papíry pro broušení dřeva, trubek/profilů, laků, plničů a kovu
	Bimetalový zanořovací pilový list na dřevo a kov	Měkké dřevo, měkké plasty, sádrokarton, tenkostěnné profily z hliníku a barevných kovů, tenké plechy, nekalené hřebíky a šrouby	Menší dělicí a ponorné řezy; příklad: řezání otvorů pro zásuvky, zarovnávání měděných trubek, ponorné řezy do sádrokartonových desek  Jemné práce se dřevem; příklad: vyřezávání otvorů pro zámky a kování
	Zanořovací pilový list HCS na dřevo	Dřevěné materiály, měkké plasty	Dělicí a hluboké ponorné řezy; také pro řezání v rozích blízko kraje a na špatně přístupných místech; příklad: úzký ponorný řez do masivního dřeva při montáži větrací mřížky
	Bimetalový zanořovací pilový list na tvrdé dřevo	Tvrdé dřevo, desky s povrchovou vrstvou	Ponorné řezy do desek s povrchovou vrstvou nebo tvrdého dřeva; příklad: montáž střešních oken
	Zanořovací pilový list z tvrdokovu na kov	Kov, silně abrazivní materiály, sklolaminát, sádrokarton, cementvláknité desky	Ponorné řezy do silně abrazivních materiálů nebo kovu; příklad: řezání čelních stran kuchyňských linek, jednoduché řezání kalených šroubů, hřebíků a nerezové oceli
	Bimetalový zanořovací pilový list na dřevo a kov	Měkké dřevo, tvrdé dřevo, dýhované desky, desky s plastovým povrchem, nekalené hřebíky a šrouby	Ponorné řezy do desek s povrchovou vrstvou nebo tvrdého dřeva; příklad: zkracování zárubní, výřezy pro police

Nástroj		Materiál	Použití
	Rýhovaný segmentový pilový list HM	Cementové spáry, měkké obkladačky, sklolaminátové plasty, pórobeton	Řezání a dělení blízko okraje, v rozích nebo na špatně přístupných místech; příklad: odstraňování spár mezi obkladačkami při úpravách vzhledu, otvory v obkladačkách, řezání sádkartonových desek nebo plastů
	Segmentový pilový list s tvrdokovovými zrny	Cementové spáry, měkké obkladačky, epoxidové pryskyřice, sklolaminátové plasty	Přesné vyřezávání a řezání dlaždic/spár, epoxidové pryskyřice a plastů vyztužených skleněnými vlákny; příklad: řezání menších otvorů do měkkých obkladaček a otvorů do plastu vyztuženého skleněnými vlákny
	Delta talíř HM-Riff	Malta, zbytky betonu, dřevo, abrazivní materiály	Rašplování a broušení tvrdého podkladu; příklad: odstraňování malty nebo lepidla na dlaždice (např. při výměně poškozených dlaždic), odstraňování zbytků koberců
	Odstraňovač malty s tvrdokovovými zrny	Malta, spáry, epoxidové pryskyřice, sklolaminátové plasty, abrazivní materiály	Vyřezávání a řezání spár a dlaždic a dále rašplování a broušení tvrdého podkladu; příklad: odstraňování lepidla na dlaždice a spárovací hmoty
	Multifunkční nůž HCS	Střešní lepenka, koberce, umělé trávníky, karton, podlahové PVC	Rychlé a přesné řezání měkkého materiálu a pružných abrazivních materiálů; příklad: řezání koberců, kartonu, podlahového PVC, střešní lepenky
	Škrabka, tuhá	Koberce, malta, beton, lepidlo na dlaždice	Seškrabování z tvrdého podkladu; příklad: odstraňování malty, lepidla na dlaždice, zbytků betonu a koberců
	Škrabka, pružná	Lepidlo na koberce, zbytky barev, silikon	Flexibilní seškrabování z měkkého povrchu; příklad: odstraňování silikonových spár, zbytků koberců a barev
	Bimetalový segmentový brusný kotouč	Izolační materiál, izolační desky, podlažní desky, krokové izolační desky, karton, koberce, pryž, kůže	Přesné řezání měkkých materiálů; příklad: řezání izolačních desek, zarovnávání přečnávajícího izolačního materiálu
	Brusný prst s tvrdokovovými zrny	Dřevo, barva	Broušení dřeva nebo barev na špatně přístupných místech bez brusného papíru; příklad: obrušování barvy mezi lamelami okenic, broušení dřevěných podlah v rozích
	Zanořovací pilový list s tvrdokovovými zrny	Sklolaminát, malta, dřevo	Ponorné řezy do silně abrazivních materiálů; příklad: vyřezávání tenkých mozaikových dlaždic
	Univerzální nůž na spáry HCS	Dilatační spáry, okenní tmel, izolační hmoty (minerální vlna)	Řezání a dělení měkkých materiálů; příklad: řezání silikonových dilatačních spár nebo okenního tmelu
	Bimetalový zanořovací pilový list na dřevo a kov	Měkké dřevo, tvrdé dřevo, dýhované desky, desky s plastovým povrchem, nekalené hřebíky a šrouby	Rychlé a hluboké ponorné řezy do dřeva a kovu; příklad: rychlé řezání dřeva s hřebíky, hluboké ponorné řezy do desek s povrchovou úpravou a přesné zkracování zárubní
	Bimetalový zanořovací pilový list na dřevo a kov	Dřevo, abrazivní dřevěné materiály, plasty, kalené hřebíky a šrouby, neželezné trubky	Rychlé a hluboké ponorné řezy do dřeva, abrazivních dřevěných materiálů a plastů; příklad: rychlé řezání neželezných trubek a profilů menších

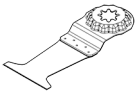
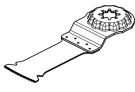
Nástroj	Materiál	Použití
	Zanořovací pilový list z tvrdokovu na kov	Ušlechtilá ocel (Inox), šrouby a hřebíky, epoxidové pryskyřice, sklolaminátové plasty, sklolaminát, sádkokarton, pórobeton
	Zanořovací pilový list HCS na dřevo	Měkké dřevo, hmoždinky, čepy, prvky nábytku
		rozměrů, jednoduché řezání nekalených hřebíků, šroubů a ocelových profilů menších rozměrů
		Rychlé a hluboké ponorné řezy do silně abrazivních materiálů nebo kovu; příklad: rychlé řezání čelních stran kuchyňských desek, jednoduché řezání kalených šroubů, hřebíků a nerezové oceli
		Rychlé a hluboké dělicí a ponorné řezy; také pro řezání v rozích blízko kraje a na špatně přístupných místech; příklad: hluboký ponorný řez do měkkého dřeva při montáži větrací mřížky

### Montáž/výměna nasazovacího nástroje (AutoClic) (viz obrázky A–B)

Případně odejměte již namontovaný nasazovací nástroj. Za tímto účelem povolte až nadoraz páčku AutoClic (1). Nástroj vyskočí.

Požadovaný nasazovací nástroj (např. zanořovací pilový list (9)) položte na rovný podklad tak, aby vyhnutí směřovalo dolů (viz obrázek na obrazové straně, popis nasazovacího nástroje čitelný shora).

Otočte nástroj do polohy vhodné pro příslušnou práci.

Přítlačte elektronářadí v požadovaném úhlu na nástroj, až slyšitelně zaskočí.

- **Zkontrolujte, zda je nasazovací nástroj řádně upevněný.** Špatně nebo nespolehlivě upevněné nástroje se mohou během provozu uvolnit a ohrozit vás.

### Montáž a nastavení hloubkového dorazu

Hloubkový doraz (12) lze používat při práci se segmentovými pilovými listy.

Případně odejměte již namontovaný nasazovací nástroj.

Hloubkový doraz (12) posuňte až nadoraz a popsanou stranou nahoru přes upínání nástroje (8) na upínací krk elektronářadí.

Hloubkový doraz je určený pro následující hloubky řezu:

- Se segmentovými pilovými listy ACZ 85 .. s průměrem 85 mm: hloubky řezu 8 mm, 10 mm, 12 mm a 14 mm

### Volba brusného papíru

Podle opracovávaného materiálu a požadovaného úběru povrchu jsou k dispozici různé brusné papíry:

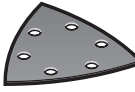
Brusný list	Materiál	Použití	zrnitost
 červená kvalitata	– Veškeré dřevěné materiály (např. tvrdé dřevo, měkké dřevo, dřevotřískové desky, stavební desky)	Pro hrubé broušení, např. drsných, neohoblovaných trámů a prken	Hrubá 40 60
		Pro rovinné broušení a vyrovnání drobných nerovností	Střední 80 100 120
	– Kovové materiály	Ke konečnému a jemnému broušení dřeva	Jemná 180 240 320 400

(údaj na hloubkovém dorazu ve větším písmu a bez závorek).

- Se segmentovými pilovými listy ACZ 100 .. s průměrem 100 mm: hloubky řezu 14 mm, 16 mm, 18 mm a 20 mm (údaj na hloubkovém dorazu v menším písmu a v závorkách).

Nasadte vhodný segmentový pilový list pro požadovanou hloubku řezu. Posuňte hloubkový doraz (12) z nástrojového držáku (8) směrem k nástroji, až s ním bude možné volně otáčet. Otočte hloubkový doraz (12) tak, aby požadovaná hloubka řezu byla nad výřezem pilového listu, se kterým se má řezat. Nasadte hloubkový doraz (12) opět až nadoraz na upínací krk elektronářadí.

Pro všechny ostatní hloubky řezu a při práci s jinými nasazovacími nástroji hloubkový doraz (12) sejměte. Přitom sejměte nasazovací nástroj a odtáhněte hloubkový doraz od upínacího krku.

### Montáž přídatné rukojeti (příslušenství)

Přídatná rukojeť s tlumením vibrací umožňuje příjemnější a bezpečnější práci.

Přídatnou rukojeť našroubujte na hlavu převodovky do závitů (5) v závislosti na způsobu práce vpravo nebo vlevo.

- **Elektronářadí dále nepoužívejte, pokud je poškozená přídatná rukojeť. Na přídatné rukojeti neprovádějte žádné změny.**

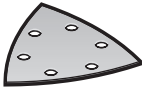
Brusný list	Materiál	Použití	zrnitost	
 bílá kvalita	<ul style="list-style-type: none"> <li>– Barvy</li> <li>– Lak</li> <li>– Plniče</li> <li>– Tmel</li> </ul>	K odbroušení barvy	Hrubá	40 60
		Pro broušení základního nátěru (např. odstranění stop po štětci, kapek barvy a stékající barvy)	Střední	80 100 120
		Ke konečnému broušení podkladů pro lakování	Jemná	180 240 320

### Nasazení/výměna brusného listu na brusné desce

Brusná deska (10) má upínací textilii pro rychlé a jednoduché upevňování brusného papíru.

Před nasazením brusného papíru (10) vyklepajte upínací textilii brusné desky (11) pro zajištění optimální přilnavosti.

Brusný papír (11) umístěte ve správné poloze na straně brusné desky (10), potom brusný papír přiložte na brusnou desku a dobře ho přitlačte.

Pro zabezpečení optimálního odsávání prachu dbejte na to, aby se otvory v brusném papíru kryly s otvory v brusné desce.

Pro sejmutí brusného papíru (11) ho uchopte za jeden roh a stáhněte ho z brusné desky (10).

Můžete používat veškeré brusné papíry, lešticí a čistící plsti série Delta 93 mm z programu příslušenství **Bosch**.

Brusné příslušenství jako rouno či lešticí plst se upevňují na brusnou desku stejným způsobem.

### Odsávání prachu/trěsek

Prach z materiálů, jako jsou nátěry s obsahem olova, některé druhy dřeva, minerály a kov, může být zdraví škodlivý.

Kontakt s prachem nebo vdechnutí mohou u pracovníka nebo osob nacházejících se v blízkosti vyvolat alergické reakce a/nebo onemocnění dýchacích cest.

Určitý prach, jako dubový nebo bukový prach, je pokládán za karcinogenní, zvláště ve spojení s přídatnými látkami pro ošetření dřeva (chromát, ochranné prostředky na dřevo).

Materiál obsahující azbest smějí opracovávat pouze specialisté.

- Pokud možno používejte pro daný materiál vhodné odsávání prachu.
- Zajistěte dobré větrání pracoviště.
- Je doporučeno nosit ochrannou dýchací masku s třídou filtru P2.

Dodržujte předpisy pro obráběné materiály platné v příslušné zemi.

► **Zabraňte hromadění prachu na pracovišti.** Prach se může lehce vznítit.

### Připojení odsávání prachu (viz obrázek C)

Odsávání prachu (18) je určeno pouze pro práci s brusnou deskou (10), v kombinaci s jinými nasazovacími nástroji se nepoužívá.

Při broušení vždy připojte odsávání prachu.

Při montáži odsávání prachu (18) (příslušenství) sejměte nasazovací nástroj a hloubkový doraz (12).

Nasadte odsávání prachu (18) až nadoraz přes upínací nástroje (8) na upínací krk elektronářadí. Otočte odsávání prachu do požadované polohy (ne přímo pod elektronářadí). Pro upevnění odsávání prachu přitlačte upínací páčku (19).

Nasadte odsávací adaptér (16) (příslušenství) na odsávací hadici (15) (příslušenství) tak, aby slyšitelně zaskočil.

Spojte odsávací adaptér (16) s odsávacím hrdlem (17) a odsávací hadicí (15) s vysavačem (příslušenství).

Přehled připojení k různým vysavačům najdete na konci tohoto návodu.

Vysavač musí být vhodný pro broušený materiál.

Při odsávání obzvláště zdraví škodlivého, karcinogenního nebo suchého prachu použijte speciální vysavač.

## Provoz

### Uvedení do provozu

► **Dbejte na správné síťové napětí!** Napětí zdroje proudu musí souhlasit s údaji na typovém štítku elektronářadí.

### Zapnutí a vypnutí

► **Zajistěte, abyste mohli ovládat spínač, aniž byste pustili rukojeť.**

Pro **zapnutí** elektronářadí posuňte vypínač (2) dopředu, až se na něm objeví „I“.

Elektronický pozvolný rozběh omezuje krouticí moment při zapnutí a zvyšuje životnost motoru.

Konstantní elektronika udržuje počet kmitů při běhu naprázdno a při zatížení téměř konstantní a zaručuje rovnoměrný pracovní výkon.

Pro **vypnutí** elektronářadí posuňte vypínač (2) dozadu, až se na něm objeví „0“.

180° světelný pásek (7) zlepšuje viditelnost v bezprostřední pracovní oblasti. Zapíná a vypíná se automaticky s elektronářadím.

► **Neđívejte se přímo do pracovního osvětlení, může vás oslnit.**

### Předvolba počtu kmitů

Pomocí kolečka pro předvolbu počtu kmitů (4) můžete předvolit potřebný počet kmitů i během provozu.

Potřebný počet kmitů je závislý na materiálu a pracovních podmínkách a lze ho zjistit praktickou zkouškou.

Při řezání, dělení a broušení tvrdších materiálů, jako např. dřeva nebo kovu, se doporučuje stupeň počtu kmitů „6“,



u měkkých materiálů, jako např. plastu, stupeň počtu kmitů „4“.

### Pracovní pokyny

- ▶ **Před každou prací na elektronářadí vytáhněte zástrčku ze zásuvky.**
- ▶ **Než elektronářadí odložíte, počkejte, dokud se nezastaví.**

**Upozornění:** Větrací otvory (3) elektronářadí při práci nezavírejte, protože jinak se zkracuje jeho životnost.

### Princip práce

Díky oscilačnímu pohonu kmitá nasazovací nástroj až 20000krát za minutu o 2,8° sem a tam. To umožňuje přesnou práci na nejmenším prostoru.



Pracujte s malým a stejným přitlakem, jinak se zhoršuje pracovní výkon a nasazovací nástroj se může zablokovat.



Pohybuje během práce elektronářadím sem a tam, tím se nasazovací nástroj příliš silně nezahřeje a nezablokuje.

### Řezání

- ▶ **Používejte pouze nepoškozené pilové plátky.**  
Deformované nebo tupé pilové plátky mohou prasknout, negativně ovlivňovat řez nebo způsobit zpětný ráz.
- ▶ **Při řezání lehkých stavebních hmot dbejte zákonných ustanovení a doporučení výrobce materiálů.**
- ▶ **Ponorné řezání se nesmí provádět u měkkých materiálů, jako je dřevo, sádkarton apod.!**

Před řezáním do dřeva, dřevotřískových desek, stavebních hmot atd. s použitím pilových listů HCS tyto materiály zkontrolujte z hlediska přítomnosti cizích těles, jako jsou hřebíky, šrouby apod. Cizí tělesa případně odstraňte nebo použijte bimetalové pilové listy.

### Oddělování

**Upozornění:** Při dělení obkládaček dbejte na to, že nasazovací nástroje při delším používání podléhají vysokému opotřebení.

### Broušení

Úběrový výkon a vzhled obroušení jsou v podstatě určeny volbou brusného papíru, předvoleného stupně počtu kmitů a přitlakem.

Pouze bezvadné brusné papíry zabezpečují dobrý brusný výkon a šetří elektronářadí.

Dbejte na rovnoměrný přitlak, abyste zvýšili životnost brusných papírů.

Nadměrné zvýšení přitlaku nevede k vyššímu brusnému výkonu, ale k většímu opotřebení elektronářadí a brusného papíru.

K bodově přesnému broušení koutů, hran a těžko přístupných míst můžete pracovat i jen se špičkou nebo krajem brusné desky.

Při bodovém broušení se může brusný list silně zahřát. Zredukujte počet kmitů a přitlak a nechtejte brusný list pravidelně vychladnout.

Brusný papír, který byl použitý na kov, už nepoužívejte na jiné materiály.

Používejte pouze originální příslušenství pro broušení **Bosch**.

Při broušení vždy připojte odsávání prachu.

### Seškrabávání

Při seškrabávání zvolte vysoký stupeň počtu kmitů.

Pracujte na měkkém podkladu (např. dřevu) v plochém úhlu a s malým přitlačným tlakem. Stěrka jinak může podklad řezat.

## Údržba a servis

### Údržba a čištění

- ▶ **Před každou prací na elektronářadí vytáhněte zástrčku ze zásuvky.**
- ▶ **Udržujte elektronářadí a větrací otvory čisté, aby pracovalo dobře a bezpečně.**

Je-li nutná výměna přívodního kabelu, nechte ji provést firmou **Bosch** nebo autorizovaným servisem pro elektronářadí **Bosch**, abyste zabránili ohrožení bezpečnosti. Rýhované nástroje (příslušenství) pravidelně čistěte drátěným kartáčem.

### Zákaznická služba a poradenství ohledně použití

Zákaznická služba zodpoví vaše dotazy k opravě a údržbě vašeho výrobku a též k náhradním dílům. Rozkladové výkresy a informace o náhradních dílech najdete také na:

**www.bosch-pt.com**

V případě dotazů k našim výrobkům a příslušenství vám ochotně pomůže poradenský tým Bosch.

V případě veškerých otázek a objednávek náhradních dílů bezpodmínečně uveďte 10místné věcné číslo podle typového štítku výrobku.

### Czech Republic

Robert Bosch odybytová s.r.o.

Bosch Service Center PT

K Vápence 1621/16

692 01 Mikulov

Na [www.bosch-pt.cz](http://www.bosch-pt.cz) si si můžete objednat opravu Vašeho stroje nebo náhradní díly online.

Tel.: +420 519 305700

Fax: +420 519 305705

E-Mail: [servis.naradi@cz.bosch.com](mailto:servis.naradi@cz.bosch.com)

[www.bosch-pt.cz](http://www.bosch-pt.cz)

### Další adresy servisů najdete na:

[www.bosch-pt.com/serviceaddresses](http://www.bosch-pt.com/serviceaddresses)



## Likvidace

Elektronářadí, příslušenství a obaly odevzdejte k ekologické recyklaci.



Elektronářadí nevyhazujte do domovního odpadu!

### Pouze pro země EU:

Podle evropské směrnice 2012/19/EU o odpadních elektrických a elektronických zařízeních a její realizace v národních zákonech se již nepoužitelné elektronářadí musí shromažďovat odděleně od ostatního odpadu a odevzdat k ekologické recyklaci.

Při nesprávné likvidaci mohou odpadní elektrická a elektronická zařízení kvůli případnému obsahu nebezpečných látek poškodit životní prostředí a lidské zdraví.

# Slovenčina

## Bezpečnostné upozornenia

### Všeobecné bezpečnostné upozornenia pre elektrické náradie

**⚠ VÝSTRAHA** Prečítajte si všetky bezpečnostné upozornenia, pokyny, ilustrácie a špecifikácie dodané s týmto elektrickým náradím.

Nedodržiavanie všetkých uvedených pokynov môže mať za následok úraz elektrickým prúdom, požiar a/alebo ťažké poranenie.

**Tieto výstražné upozornenia a bezpečnostné pokyny starostlivo uschovajte na budúce použitie.**

Pojem „elektrické náradie“ používaný v nasledujúcom texte sa vzťahuje na elektrické náradie napájané zo siete (s prívodnou šnúrou) a na elektrické náradie napájané akumulátorovou batériou (bez prívodnej šnúry).

### Bezpečnosť na pracovisku

- ▶ **Pracovisko vždy udržiavajte čisté a dobre osvetlené.** Neporiadok a neosvetlené priestory pracoviska môžu mať za následok pracovné úrazy.
- ▶ **Nepoužívajte elektrické náradie vo výbušnom prostredí, napr. tam, kde sa nachádzajú horľavé kvapaliny, plyny alebo horľavý prach.** Ručné elektrické náradie vytvára iskry, ktoré by mohli zapáliť prach alebo výpary.
- ▶ **Nedovoľte deťom a iným nepovolánym osobám, aby sa počas používania elektrického náradia zdržiavali v blízkosti pracoviska.** Pri rozptyľovaní môžete stratiť kontrolu nad náradím.

### Bezpečnosť – elektrina

- ▶ **Zástrčka prívodnej šnúry elektrického náradia musí zodpovedať použitej zásuvke. V žiadnom prípade nija-**

**ko nemeňte zástrčku. S uzemneným elektrickým náradím nepoužívajte ani žiadne zástrčkové adaptéry.** Neupravované zástrčky a vhodné zásuvky znižujú riziko úrazu elektrickým prúdom.

- ▶ **Vyhýbajte sa telesnému kontaktu s uzemnenými povrchovými plochami, ako sú napr. potrubia, vykurovacie telesá, sporáky a chladničky.** Ak je vaše telo uzemnené, hrozí zvýšené riziko úrazu elektrickým prúdom.
- ▶ **Nevystavujte elektrické náradie dažďu ani vlhkosti.** Vniknutie vody do ručného elektrického náradia zvyšuje riziko úrazu elektrickým prúdom.
- ▶ **Nepoužívajte prívodnú šnúru na iné než určené účely: na nosenie ručného elektrického náradia, ani na jeho zavesenie a zástrčku nevyberajte zo zásuvky ťahaním za prívodnú šnúru. Udržiavajte sieťovú šnúru mimo dosahu horúcich telies, oleja, ostrých hrán alebo pohybujúcich sa súčastí.** Poškodené alebo zauzlené prívodné šnúry zvyšujú riziko úrazu elektrickým prúdom.
- ▶ **Keď pracujete s elektrickým náradím vonku, používajte len také predlžovacie káble, ktoré sú schválené aj na používanie vo vonkajších priestoroch.** Použitie predlžovacieho kábla, ktorý je vhodný na používanie vo vonkajšom prostredí, znižuje riziko úrazu elektrickým prúdom.
- ▶ **Ak sa nedá vyhnúť použitiu elektrického náradia vo vlhkom prostredí, použite ochranný spínač pri poruchových prúdoch.** Použitie ochranného spínača pri poruchových prúdoch znižuje riziko úrazu elektrickým prúdom.

### Bezpečnosť osôb

- ▶ **Buďte ostražití, sústreďte sa na to, čo robíte, a s elektrickým náradím pracujte uvoľnene. Nepracujte s elektrickým náradím, ak ste unavení alebo ak ste pod vplyvom drog, alkoholu alebo liekov.** Krátka nepozornosť pri používaní elektrického náradia môže mať za následok vážne poranenia.
- ▶ **Používajte osobné ochranné prostriedky. Vždy používajte ochranné okuliare.** Používanie osobných ochranných prostriedkov, ako je ochranná dýchacia maska, bezpečnostná pracovná obuv, ochranná prilba alebo chrániče sluchu, podľa druhu elektrického náradia a spôsobu jeho použitia znižuje riziko zranenia.
- ▶ **Vyhýbajte sa neúmyselnému uvedeniu elektrického náradia do činnosti. Pred zasunutím zástrčky do zásuvky a/alebo pred pripojením akumulátora, pred chytením alebo prenášaním elektrického náradia sa vždy presvedčte, či je elektrické náradie vypnuté.** Prenášanie elektrického náradia so zapnutým vypínačom alebo pripojenie zapnutého elektrického náradia k elektrickej sieti môže mať za následok nehodu.
- ▶ **Kým zapnete elektrické náradie, odstráňte z neho nastavovacie pomôcky alebo kľúče na skrutky.** Nastavovací nástroj alebo kľúč, ktorý sa nachádza v rotujúcej časti elektrického náradia, môže spôsobiť vážne poranenia osôb.

- ▶ **Vyhýbajte sa abnormálnym polohám tela. Dbajte na pevný postoj a neustále udržiavajte rovnováhu.** Takto budete môcť lepšie kontrolovať ručné elektrické náradie v neočakávaných situáciách.
- ▶ **Pri práci noste vhodný pracovný odev. Nenoste voľné odevy ani šperky. Dbajte, aby sa vlasy, odev a rukavice nedostali do blízkosti pohyblivých súčastí.** Voľný odev, dlhé vlasy alebo šperky sa môžu zachytiť do rotujúcich častí elektrického náradia.
- ▶ **Ak sa dá na ručné elektrické náradie namontovať odsávacie zariadenie a zariadenie na zachytávanie prachu, presvedčte sa, či sú dobre pripojené a správne používané.** Používanie odsávacieho zariadenia a zariadenia na zachytávanie prachu znižuje riziko ohrozenia zdravia prachom.
- ▶ **Dbajte, aby ste pri rutinnom používaní náradia nekonali v rozpore s princípmi jeho bezpečného používania.** Nepozorná práca môže viesť v okamihu k ťažkému zraneniu.

#### Starostlivé používanie elektrického náradia

- ▶ **Nikdy nepreťažujte elektrické náradie. Používajte elektrické náradie vhodné na daný druh práce.** S vhodným ručným elektrickým náradím budete pracovať lepšie a bezpečnejšie v uvedenom rozsahu výkonu náradia.
- ▶ **Nepoužívajte elektrické náradie, ktoré má pokazený vypínač.** Náradie, ktoré sa už nedá zapnúť alebo vypnúť, je nebezpečné a treba ho zveriť do opravy odborníkovi.
- ▶ **Než začnete náradie nastavovať alebo prestavovať, vymieňať príslušenstvo alebo kým ho odložíte, vždy vyťahnite zástrčku sieťovej šnúry zo zásuvky a/alebo odoberte akumulátor, ak je to možné.** Toto preventívne opatrenie zabraňuje neúmyselnému spusteniu elektrického náradia.
- ▶ **Nepoužívajte elektrické náradie uschovávať tak, aby bolo mimo dosahu detí. Nedovoľte používať toto náradie osobám, ktoré s ním nie sú dôverne oboznámené alebo ktoré si neprečítali tieto pokyny.** Elektrické náradie je nebezpečné, ak ho používajú neskúsené osoby.
- ▶ **Elektrické náradie a príslušenstvo starostlivo ošetríte. Kontrolujte, či pohyblivé súčiastky bezchybne fungujú alebo či nie sú blokováné, zlomené alebo poškodené, čo by mohlo negatívne ovplyvniť správne fungovanie elektrického náradia. Pred použitím náradia dajte poškodené súčiastky vymeniť.** Veľa nehôd je spôsobených nedostatočnou údržbou elektrického náradia.
- ▶ **Rezné nástroje udržiavajte ostré a čisté.** Starostlivo ošetrované rezné nástroje s ostrými reznými hranami majú menšiu tendenciu zablokovať sa a ľahšie sa dajú viesť.
- ▶ **Používajte elektrické náradie, príslušenstvo, nastavovacie nástroje a pod. podľa týchto výstražných upozornení a bezpečnostných pokynov. Pri práci zohľadnite konkrétne pracovné podmienky a činnosť, ktorú budete vykonávať.** Používanie elektrického náradia na iný

než predpokladaný účel môže viesť k nebezpečným situáciám.

- ▶ **Rukováti a úchopové povrchy udržiavajte suché, čisté a bez oleja alebo mazacieho tuku.** Šmyklavé rukováti a úchopové povrchy neumožňujú bezpečnú manipuláciu a ovládanie náradia v neočakávaných situáciách.

#### Servis

- ▶ **Elektrické náradie dávajte opravovať len kvalifikovanému personálu, ktorý používa originálne náhradné súčiastky.** Tým sa zaisťujú zachovanie bezpečnosti náradia.

#### Bezpečnostné pokyny pre multifunkčné náradie

- ▶ **Ak vykonávate operáciu, kde sa môže obrábacie príslušenstvo dostať do kontaktu so skrytou elektroinstaláciou alebo vlastným napájacím káblom, držte elektrické náradie za izolované uchopovacie plochy.** Rezacie príslušenstvo pri kontakte s fázou môže prepojiť odhalené kovové časti náradia s fázou a používateľ môže byť zasiahnutý elektrickým prúdom.
- ▶ **Na upevnenie a podporu obrobku na stabilnej ploche použite svorky alebo iný praktický spôsob.** Ak držíte obrobok rukou alebo si ho operujete o telo, je nestabilný a môže to viesť k strate kontroly.
- ▶ **Elektrické náradie používajte len na brúsenie nasucho.** Vniknutie vody do elektrického náradia zvyšuje riziko zásahu elektrickým prúdom.
- ▶ **Pozor, nebezpečenstvo požiaru! Zabráňte prehriatiu brúseného materiálu a brúsky. Vyprázdnite nádobu na prach vždy pred prestávkou v práci.** Prach z brúsenia vo vrecku na prach, mikrofiltri, papierovom vrecku (alebo vo filtračnom vrecku, príp. filtri vysávača) sa za nepriaznivých podmienok, ako odlietavanie iskier pri brúsení kovov, môže sám vznietiť. Mimoriadne nebezpečenstvo hrozí vtedy, keď je prach z brúsenia zmiešaný so zvyškami laku, polyuretánu alebo iných chemických látok a opracovávaný materiál je po dlhšej práci horúci.
- ▶ **Obidve ruky majte v dostatočnej vzdialenosti od priestoru pílenia. Nesiahajte pod obrobok.** Pri kontakte s pílovým listom hrozí nebezpečenstvo vážneho poranenia.
- ▶ **Pravidelne čistíte vetracie otvory svojho elektrického náradia.** Ventilátor motora vťahuje do telesa náradia prach a veľké nahromadenie kovového prachu by mohlo spôsobiť vznik nebezpečného zásahu elektrickým prúdom.
- ▶ **Používajte vhodné prístroje na vyhľadávanie skrytých elektrickým vedení a potrubí alebo sa obráťte na miestne energetické podniky.** Kontakt s elektrickým vodičom pod napätím môže spôsobiť požiar alebo mať za následok zásah elektrickým prúdom. Poškodenie plynového potrubia môže mať za následok explóziu. Preniknutie do vodovodného potrubia spôsobí vecné škody alebo môže mať za následok zásah elektrickým prúdom.
- ▶ **Elektrické náradie držte pri práci pevne oboma rukami a zaujmite stabilný postoj.** Elektrické náradie je bezpečnejšie viesť dvomi rukami.

- ▶ **Pri výmene pracovných nástrojov používajte ochranné rukavice.** Pracovné nástroje sa pri dlhšom používaní roz-pália.
- ▶ **Nezoškrabávajte navlhčené materiály (napr. tapety) a nepracujte na vlhkom podklade.** Vniknutie vody do elektrického náradia zvyšuje riziko zásahu elektrickým prúdom.
- ▶ **Obrábanú plochu neošetrujte kvapalinami, ktoré ob-sahujú rozpúšťadlá.** Pri ohrievaní niektorých materiálov môžu pri zoškrabávaní vzniknúť jedovaté výpary.
- ▶ **Pri manipulácii so škrabkou a nožom postupujte mimoriadne opatrne.** Tieto pracovné nástroje sú veľmi ostré a pri práci s nimi hrozí nebezpečenstvo poranenia.

## Opis výrobku a výkonu



**Prečítajte si všetky bezpečnostné upozor-nenia a pokyny.** Nedodržanie bezpečnost-ných upozornení a pokynov môže zapríčiniť úraz elektrickým prúdom, požiar a/alebo ťažké poranenia.

Prosím, všimnite si obrázky v prednej časti návodu na použí-vanie.

### Používanie v súlade s určením

Elektrické náradie je určené na pílenie a rezanie drevených materiálov, plastov, sadry, neželezných kovov a upevňova-cích prvkov (napr. klincov, svoriek). Taktiež je vhodné na opracovávanie mäkkých obkladačiek a na brúsenie a škraba-nie malých plôch za sucha. Je predovšetkým vhodná na prácu blízko okrajov a zarovnávanie.

### Vyobrazené komponenty

Číslovanie jednotlivých komponentov sa vzťahuje na vyob-razenie elektrického náradia na grafickej strane.

- (1) Páčka AutoClic na odblokovanie nástroja
- (2) Vypínač
- (3) Vetracie štrbiny
- (4) Nastavovacie koliesko predvoľby frekvencie kmitov
- (5) Závit pre prídavnú rukoväť
- (6) Prídavná rukoväť (izolovaná úchopová plocha)
- (7) 180° svetelný pás
- (8) Upínanie nástroja
- (9) Zanorovací pílový list<sup>a)</sup>
- (10) Brúsna doska<sup>a)</sup>
- (11) Brúsny list<sup>a)</sup>
- (12) Hĺbkový doraz<sup>a)</sup>
- (13) Segmentový pílový list<sup>a)</sup>
- (14) Rukoväť (izolovaná úchopová plocha)
- (15) Odsávací hadica<sup>a)</sup>
- (16) Odsávací adaptér<sup>a)</sup>
- (17) Odsávací nátrubok<sup>a)</sup>

(18) Odsávanie prachu<sup>a)</sup>

(19) Upínacia páčka odsávania prachu<sup>a)</sup>

a) **Vyobrazené alebo opísané príslušenstvo nepatrí do štan-dardného rozsahu dodávky. Kompletné príslušenstvo náj-дете v našom sortimente príslušenstva.**

### Technické údaje

Multifunkčné náradie	PMF 350 CES	
Vecné číslo	3 603 A02 2..	
Predvoľba frekvencie kmi-tov		●
Konštantná elektronika		●
Pozvoľný rozbeh		●
Upínanie nástroja AutoClic		●
Menovitý príkon	W	350
Výkon	W	185
Voľnobežné otáčky $n_0$	ot/min	15 000–20 000
Uhol oscilácií doľava/dopra-va	°	1,4
Hmotnosť podľa EPTA-Pro-cedure 01:2014	kg	1,6
Trieda ochrany		□/II

Údaje platia pre menovité napätie [U] 230 V. Pri odlišných napätiach a vo vyhotoveniach špecifických pre jednotlivé krajiny sa môžu tieto údaje líšiť.

### Informácia o hlučnosti/vibráciách

Hodnoty emisií hluku zistené podľa **EN 62841-2-4**.

Úroveň hluku elektrického náradia pri použití váhového fil-tra A je typicky: úroveň akustického tlaku **83 dB(A)**; úroveň akustického výkonu **94 dB(A)**. Neistota **K = 3 dB**.

**Noste prostriedky na ochranu sluchu!**

#### Práca bez prídavnej rukoväti

Celkové hodnoty vibrácií  $a_h$  (súčet vektorov v troch smeroch) a neistota **K** zistená podľa **EN 62841-2-4** (brúsenie), **EN 62841-2-11** (rezanie):  
brúsenie:  $a_h = 6 \text{ m/s}^2$ ,  $K = 1,5 \text{ m/s}^2$ ,  
rezanie so zanorovacím pílovým listom:  $a_h = 10 \text{ m/s}^2$ ,  
 $K = 2 \text{ m/s}^2$ ,  
rezanie so segmentovým pílovým listom:  $a_h = 10 \text{ m/s}^2$ ,  
 $K = 3 \text{ m/s}^2$ ,  
škrabanie:  $a_h = 10 \text{ m/s}^2$ ,  $K = 1,5 \text{ m/s}^2$ .

#### Práca s prídavnou rukoväťou

Celkové hodnoty vibrácií  $a_h$  (súčet vektorov v troch smeroch) a neistota **K** zistená podľa **EN 62841-2-4** (brúsenie), **EN 62841-2-11** (rezanie):  
brúsenie:  $a_h = 5 \text{ m/s}^2$ ,  $K = 1,5 \text{ m/s}^2$ ,  
rezanie so zanorovacím pílovým listom:  $a_h = 13 \text{ m/s}^2$ ,  
 $K = 3 \text{ m/s}^2$ ,  
rezanie so segmentovým pílovým listom:  $a_h = 12 \text{ m/s}^2$ ,  
 $K = 3 \text{ m/s}^2$ ,  
škrabanie:  $a_h = 12 \text{ m/s}^2$ ,  $K = 1,5 \text{ m/s}^2$ .

Úroveň vibrácií a hodnota emisií hluku uvedené v týchto pokynoch boli namerané podľa normovaného meracieho postupu a dajú sa použiť na vzájomné porovnanie elektrického náradia. Hodia sa aj na predbežný odhad emisie vibrácií a hluku.

Uvedená úroveň vibrácií a hodnota emisií hluku reprezentuje hlavné spôsoby použitia elektrického náradia. Ak sa však elektrické náradie využíva na iné spôsoby použitia, s odlišnými vkladacími nástrojmi alebo pri nedostatočnej údržbe, môže sa úroveň vibrácií a hodnota emisií hluku odlišovať. To môže emisiu vibrácií a hluku počas celého pracovného času výrazne zvýšiť.

Na presný odhad emisií vibrácií a hluku by sa mal zohľadniť aj čas, v priebehu ktorého je náradie vypnuté alebo síce spustené, ale v skutočnosti sa nepoužíva. To môže emisie vibrácií a hluku počas celého pracovného času výrazne znížiť.

Na ochranu obsluhujúcej osoby pred pôsobením vibrácií určite doplnkové bezpečnostné opatrenia, ako napríklad: údržba elektrického náradia a vkladacích nástrojov, udržiavanie správnej teploty rúk, organizácia pracovných procesov.

## Montáž



- **Pred všetkými prácami na elektrickom náradí vytiahnite sieťovú zástrčku zo zásuvky.**

## Výmena nástroja



- **Pri výmene nástroja používajte ochranné rukavice.** Pri dotyku pracovného nástroja hrozí nebezpečenstvo poranenia.

## Výber pracovného nástroja

Prosím, používajte pracovné nástroje, ktoré sú určené pre vaše elektrické náradie.

Pracovný nástroj		PMF 350 CES
<b>STARLOCK</b>		✓
<b>STARLOCK PLUS</b>		✓
<b>STARLOCK MAX</b>		✗

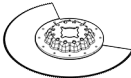
Nasledujúca tabuľka ukazuje príklady pre pracovné nástroje. Ďalšie pracovné nástroje nájdete v rozsiahlom programe príslušenstva Bosch.

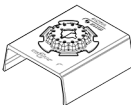
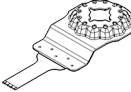
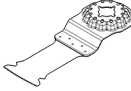
Pracovný nástroj		Materiál	Použitie
	Bimetalový segmentový rezací nástavec	Drevené materiály, plasty, neželezné kovy	Deliace rezy a zanorovacie rezy; aj na pílenie na okrajoch, v rohoch a ťažko prístupných oblastiach; napríklad: skracovanie už nainštalovaných podlahových líšt alebo dverových zárubní, zanorovacie rezy pri prispôbovaní podlahových dosiek
	Brúsna doska na brúsne listy, séria Delta 93 mm	v závislosti od brúsneho listu	Plošné brúsenie na okrajoch, v rohoch a ťažko prístupných oblastiach; podľa brúsneho listu, napr. na brúsenie dreva, farieb, lakov, kameňa;  Rúna na čistenie a štruktúrovanie dreva, odstraňovanie hrdze z kovov a na obrusovanie lakov, leštiaca plst' na predleštenie
	Profilová brúska	Drevo, rúry/profil, farby, laky, tmely, kovy	Komfortné a efektívne brúsenie profilov do priemeru 55 mm; červené brúsne listy na brúsenie dreva, rúr/profilov, lakov, tmelov a kovov
	Bimetalový zanorovací pílový list na drevo a kov	Mäkké drevo, mäkké plasty, sadrokartón, tenkostenné profily z hliníka a farebných kovov, tenké plechy, nekalené kince a skrutky	Menšie deliace rezy a zanorovacie rezy; napríklad: rezanie otvorov pre zásuvky, lícujúce rezanie medených rúr, zanorovacie rezy do sadrokartónových dosiek  Filigránske prispôbovacie práce s drevom; napríklad: pílenie otvorov pre zámky a závesy
	HCS zanorovací pílový list na drevo	Drevené materiály, mäkké plasty	Deliace rezy a hlboké zanorovacie rezy; aj na pílenie na okrajoch, v rohoch a ťažko prístupných oblastiach; napríklad: úzky zanorovací rez do masívneho dreva pre zabudovanie vetracej mriežky

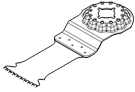
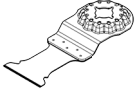
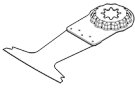
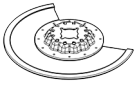
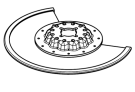
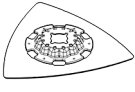
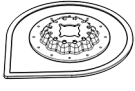
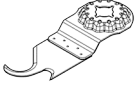
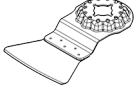
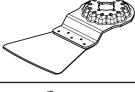
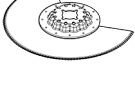
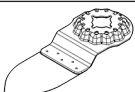
Pracovný nástroj	Materiál	Použitie
 Bimetalový zanorovací pílový list na tvrdé drevo	Tvrdé drevo, laminované dosky	Zanorovacie rezy do laminovaných dosiek alebo tvrdého dreva; napríklad: montáž strešných okien
 Zanorovací pílový list zo spekaného karbidu na kov	Kovy, silno abrazívne materiály, sklolaminát, sadrokartón, cementom spájané drevovláknité dosky	Zanorovacie rezy do silno abrazívnych materiálov alebo kovov; napríklad: rezanie čiel kuchynskej linky, jednoduché rezanie kalených skrutiek, klinčov a nehrdzavejúcej ocele
 Bimetalový zanorovací pílový list na drevo a kov	Mäkké drevo, tvrdé drevo, dyhované dosky, dosky potiahnuté plastom, nekalené klince a skrutky	Zanorovacie rezy do laminovaných dosiek alebo tvrdého dreva; napríklad: skracovanie dverových zárubní, výrezy pre police
 Ryhované segmentové rezacie nastavce zo spekaného karbidu	Cementové škáry, mäkké obkladačky, plasty zosilnené sklenenými vláknami, pórobetón	Rezanie a delenie na okrajoch, v rohoch a ťažko prístupných oblastiach; napríklad: odstraňovanie škár medzi obkladačkami pri opravách, výrezy do obkladačiek a dlaždíc, rezanie sadrokartónových dosiek alebo plastov
 Segmentový pílový list s diamantovými zrnami	Cementové škáry, mäkké obkladačky, epoxidová živica, plasty zosilnené sklenenými vláknami	Presné frézovanie a rezanie obkladačiek/škárovacieho materiálu, epoxidových živíc a plastov zosilnených sklenenými vláknami; napríklad: rezanie malých výrezov do mäkkých obkladačiek a frézovanie otvorov do plastov zosilnených sklenenými vláknami
 Delta doska so zrnami zo spekaného karbidu	Malta, zvyšky betónu, drevo, abrazívne materiály	Rašpľovanie a brúsenie na tvrdom podklade; napríklad: odstraňovanie malty alebo lepidla na obkladačky (napr. pri výmene poškodených obkladačiek), odstraňovanie zvyškov lepidla na koberce
 Odstraňovač malty so zrnami zo spekaného karbidu	Malta, škáry, epoxidová živica, plasty zosilnené sklenenými vláknami, abrazívne materiály	Frézovanie a rezanie obkladačiek/škárovacieho materiálu, ako aj rašpľovanie a brúsenie na tvrdom podklade; napríklad: odstraňovanie lepidla na obkladačky a škárovacej malty
 HCS multifunkčný nôž	Strešná lepenka, koberce, umelé trávniky, kartón, PVC podlahy	Rýchle a presné rezanie mäkkých a flexibilných abrazívnych materiálov; napríklad: rezanie kobercov, kartónu, PVC podláh, strešnej lepenky atď.
 Škrabka, tvrdá	Koberce, malta, betón, lepidlo na obkladačky	Škrabanie na tvrdom podklade; napríklad: odstraňovanie malty, lepidla na obkladačky, zvyškov lepidla na betón a koberce
 Škrabka, pružná	Lepidlo na koberce, zvyšky farby, silikón	Flexibilné škrabanie na mäkkom podklade; napríklad: odstraňovanie silikónových škár, zvyškov lepidla na kobercov a zvyškov farieb
 Bimetalový segmentový nôž so zvlášnym výbrusom	Izolačné materiály, izolačné dosky, podlahové dosky, kročajové izolačné dosky, kartón, koberce, guma, koža	Presné rezanie mäkkých materiálov; napríklad: prirezávanie izolačných dosiek, lícujuce skracovanie presahujúceho izolačného materiálu
 Brúsne prsty so zrnami zo spekaného karbidu	Drevo, farby	Brúsenie dreva alebo farieb na ťažko prístupných miestach bez brúsneho papiera; napríklad: zbrusovanie farieb medzi lamelami okieníc, brúsenie drevených podláh v rohoch

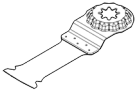
Pracovný nástroj	Materiál	Použitie
 Zanorovací brúsny list so zrnami zo spekaného karbidu	Sklolaminát, malta, drevo	Zanorovacie rezy do silno abrazívnych materiálov; napríklad: frézovanie tenkých mozaikových obkladačiek
 HCS univerzálny rezač škár	Dilatačné škáry, okenný tmel, izolačné materiály (minerálna vlna)	Rezanie a delenie mäkkých materiálov; napríklad: rezanie silikónových dilatačných škár alebo okenného tmelu
 Bimetalový zanorovací pílový list na drevo a kov	Mäkké drevo, tvrdé drevo, dyhované dosky, dosky potiahnuté plastom, nekalené klnice a skrutky	Rýchle a hlboké zanorovacie rezy do dreva a kovov; napríklad: rýchle rezanie dreva s klnicami, hlboké zanorovacie rezy do laminovaných dosiek a presné skraccovanie dverových zárubní
 Bimetalový zanorovací pílový list na drevo a kov	Drevo, abrazívne drevené materiály, plasty, tvrdené klnice a skrutky, neželezné rúry	Rýchle a hlboké zanorovacie rezy do silno abrazívnych drevených materiálov a plastov; napríklad: rezanie neželezných rúr a profilov menších rozmerov, jednoduché rezanie netvrdených klnicov, skrutiek a oceľových profilov menších rozmerov
 Zanorovací pílový list zo spekaného karbidu na kovy	Nehrdzavejúca oceľ (Inox), skrutky a klnice, epoxidová živica, plasty zosilnené sklenenými vláknami, sklolaminát, sadrokartón, pórobetón	Rýchle a hlboké zanorovacie rezy do silno abrazívnych materiálov alebo kovov; napríklad: rezanie čiel kuchynskej linky, jednoduché rezanie tvrdých skrutiek, klnicov a nehrdzavejúcej ocele
 HCS zanorovací pílový list na drevo	Mäkké drevo, kolíky, čapy, nábytkové prvky	Rýchle a hlboké deliace a zanorovacie rezy; aj na pílenie na okrajoch a v rohoch a ťažko prístupných oblastiach; napríklad: hlboký zanorovací rez do mäkkého dreva pre zbudovanie vetracej mriežky

### Montáž/výmena pracovného nástroja (AutoClic) (pozri obrázky A-B)

V prípade potreby namontovaný pracovný nástroj z náradia demontujte.

Otvorte páčku AutoClic **(1)** až na doraz. Vkladací nástroj sa vyhodí.

Položte želaný pracovný nástroj (napr. zanorovací pílový list **(9)**) na rovný podklad, aby prelis smeroval nadol (pozri obrázky na grafickej strane, popis pracovného nástroja zhora čitateľný).

Otočte vkladací nástroj do polohy vhodnej pre danú prácu. Zatláčajte elektrické náradie do požadovaného uhla na vkladací nástroj tak, aby počuteľne zaskočil.

► **Skontrolujte pevné osadenie pracovného nástroja.** Nesprávne alebo nie celkom spoľahlivo upevnené pracovné nástroje sa môžu počas prevádzky uvoľniť a ohroziť vaše zdravie.

### Montáž a nastavenie hĺbkového dorazu

Hĺbkový doraz **(12)** sa môže používať pri práci so segmentovými pílovými listami.

V prípade potreby namontovaný pracovný nástroj z náradia demontujte.

Nasuňte hĺbkový doraz **(12)** až na doraz a popísanou stranou nahor cez upínanie nástroja **(8)** na upínanie hrdlo elektrického náradia.

Tento hĺbkový doraz je určený pre nasledujúce hĺbky rezov:

- Pomocou segmentových pílových listov ACZ 85 .. s priemerom 85 mm: hĺbky rezu 8 mm, 10 mm, 12 mm a 14 mm (údaj uvedený na hĺbkovom doraze väčším písmom a bez zátvoriek).
- Pomocou segmentových pílových listov ACZ 100 .. s priemerom 100 mm: hĺbky rezu 14 mm, 16 mm, 18 mm, 20 mm (údaj uvedený na hĺbkovom doraze menším písmom a v zátvorkách).

Nasadte vhodný segmentový pílový list pre požadovanú hĺbku rezu. Posuňte hĺbkový doraz **(12)** upínania nástroja **(8)** v smere pracovného nástroja tak, aby ste ho mohli voľne otočiť. Otočte hĺbkový doraz **(12)**, aby požadovaná hĺbka rezu bola nad výrezom pílového listu, s ktorým sa má rezať. Nasuňte hĺbkový doraz **(12)** opäť až na doraz na upínanie hrdlo elektrického náradia.

Pri všetkých ostatných hĺbkoch rezu a prácach s inými pracovnými nástrojmi odoberte hĺbkový doraz **(12)**. Vyberte pracovný nástroj a stiahnite hĺbkový doraz z upínanieho hrdla.

### Montáž prídavnej rukoväti (príslušenstvo)

Prídavná rukoväť tlmiaca vibrácie umožňuje príjemnú a bezpečnú prácu.

Naskrutkujte prídavnú rukoväť v závislosti od spôsobu práce na pravú alebo ľavú stranu do závitov na hlave prevodovky **(5)**.



- **Prestaňte používať ručné elektrické náradie aj v takom prípade, keď je poškodená prídavná rukoväť. Na**

**prídavnej rukoväti nerobte v žiadnom prípade nejaké zmeny.**

### Výber brúsneho listu

Podľa druhu obrábaného materiálu a požadovaného úberu povrchu obrobku sú k dispozícii rozličné brúsne listy:

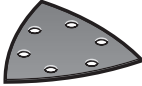
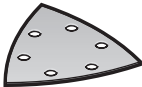
Brúsny list	Materiál	Použitie	Zrntosť	
 červené vyhotovenie	– Všetky drevené materiály (napr. tvrdé drevo, mäkké drevo, drevotrieskové dosky, stavebné dosky) – Kovové materiály	Na brúsenie nahrubo, napr. drsných, neohobľovaných hranolov a dosiek	hrubý	40 60
		Na rovinné brúsenie a vyrovnávanie menších nerovností	stredný	80 100 120
	Na dokončovacie a jemné brúsenie dreva		jemný	180 240 320 400
 biele vyhotovenie	– Farba – Lak – Tmely – Škrabka	Na obrúsenie farby	hrubý	40 60
		Na brúsenie základnej náterovej farby (napr. odstraňovanie stop po ťahu štetca, kvapiek farby a stečenej farby)	stredný	80 100 120
		Na dokončovacie brúsenie pri lakovaní	jemný	180 240 320

### Montáž brúsneho listu na brúsnu dosku/výmena brúsneho listu

Brúsna doska (**10**) je vybavená suchým zipsom, aby sa brúsne listy dali rýchlo a jednoducho upevniť.

Vyklepte tkaninu suchého zipsu (**10**) pred nasadením brúsneho listu (**11**), aby sa dal dobre upevniť.

Brúsny list (**11**) nasadte na jednu stranu brúsnej dosky (**10**) tak, aby s ňou lícoval, potom brúsny list položte na brúsnu dosku a pevne ho pritlačte.

Aby bolo zaručené optimálne odsávanie prachu, dbajte na to, aby sa výrezy v brúsnom liste zhodovali s otvormi na brúsnej doske.

Brúsny list (**11**) odoberte tak, že ho chytíte za špic a odťahnete od brúsnej dosky (**10**).

Môžete používať všetky brúsne papiere, leštiace a čistiacie plsti série Delta 93 mm z programu príslušenstva **Bosch**.

Príslušenstvo na brúsenie, ako ovčie rúno/plst' na leštenie, sa upína na brúsnu dosku rovnakým spôsobom.

### Odsávanie prachu a triesok

Prach z niektorých materiálov, napr. z náterov obsahujúcich olovo, z niektorých druhov dreva, minerálov a kovu môže byť zdraviu škodlivý. Kontakt s takýmto prachom alebo jeho vdychovanie môže vyvolávať alergické reakcie a/alebo ochorenia dýchacích ciest používateľa alebo osôb, ktoré sa nachádzajú v blízkosti.

Určité druhy prachu, ako napríklad prach z dubového alebo z bukového dreva, sa považujú za rakovinotvorné, predovšetkým v spojení s prídavnými látkami, ktoré sa používajú na ošetrovanie dreva (chrómán, prostriedky na ochranu dreva).

Materiál, ktorý obsahuje azbest, smú opracovávať len odborníci.

- Používajte podľa možnosti také odsávanie prachu, ktoré je pre daný materiál vhodné.
- Postarajte sa o dobré vetranie svojho pracoviska.
- Odporúčame používať masku na ochranu dýchacích ciest s filtrom triedy P2.

Dodržiavajte aj predpisy vašej krajiny týkajúce sa obrábaných materiálov.

- **Zabráňte usadzovaniu a hromadeniu prachu na pracovisku.** Prach sa môže ľahko zapáliť.

### Pripojenie odsávania prachu (pozri obrázok C)

Odsávanie prachu (**18**) je určené len na prácu s brúsnou doskou (**10**), v kombinácii s inými pracovnými nástrojmi neprináša želaný efekt.

Pri brúsení vždy pripojte odsávanie prachu.

Pred montážou odsávania prachu (**18**) (príslušenstvo) odoberte pracovný nástroj a hĺbkový doraz (**12**).

Posuňte odsávanie prachu (**18**) až na doraz cez upínanie nástroja (**8**) na upínacie hrdlo elektrického náradia. Otočte odsávanie prachu do požadovanej polohy (nie priamo pod elektrické náradie). Prítlačte upínaciu páčku (**19**), čím zafixujete odsávanie prachu.

Zasuňte odsávací adaptér (**16**) (príslušenstvo) na odsávaciu hadicu (**15**) (príslušenstvo) tak, aby počuteľne zaskočil. Pripojte odsávací adaptér (**16**) na odsávací nátrubok (**17**) a odsávaciu hadicu (**15**) na vysávač (príslušenstvo).

Prehľad vzťahujúci sa na pripojenie k rôznym vysávačom nájdete na konci tohto návodu.



Vysávač musí byť vhodný pre daný druh opracovávaného materiálu.

Pri odsávaní materiálov mimoriadne ohrozujúcich zdravie, rakovinotvorných alebo suchých prachov používajte špeciálny vysávač.

## Prevádzka

### Uvedenie do prevádzky

- **Venujte pozornosť napätiu elektrickej siete!** Napätie zdroja elektrického prúdu sa musí zhodovať s údajmi na typovom štítku elektrického náradia.

### Zapnutie/vypnutie

- **Zaisťte, aby ste mohli ovládať vypínač bez toho, že by ste pustili rukoväť.**

Na **zapnutie** elektrického náradia preklepote vypínač **(2)** dopredu do polohy „I“.

Elektronicky regulovaný pozvoľný rozbeh obmedzuje krútiaci moment náradia pri zapnutí a predlžuje životnosť motora.

Konštantná elektronika udržiava frekvenciu kmitov pri voľnobehu a pri zaťažení na približne rovnakej úrovni, a tým zabezpečuje rovnomerný pracovný výkon náradia.

Na **vypnutie** elektrického náradia posuňte vypínač **(2)** dozadu tak, aby sa na vypínači objavila „0“.

180° svetelný pás **(7)** zlepšuje viditeľnosť v bezprostrednej pracovnej oblasti. Automaticky sa zapne a vypne s elektrickým náradím.

- **Nepozerajte priamo do pracovného svetla, mohlo by vás oslepiť.**

### Predvoľba frekvencie kmitov

Nastavovacím kolieskom predvoľby frekvencie kmitov **(4)** môžete nastaviť potrebnú frekvenciu kmitov aj počas prevádzky.

Potrebná hodnota frekvencie vibrácií závisí od materiálu a pracovných podmienok a dá sa zistiť praktickou skúškou.

Pri pílení, rezaní a brúsení tvrdších materiálov, ako napr. drevo alebo kov, sa odporúča stupeň frekvencie kmitov „6“, pri mäkkých materiáloch, ako napr. plasty, sa odporúča stupeň frekvencie kmitov „4“.

### Upozornenia týkajúce sa práce

- **Pred všetkými prácami na elektrickom náradí vyťahujte sieťovú zástrčku zo zásuvky.**
- **Počkajte na úplné zastavenie ručného elektrického náradia, až potom ho odložte.**

**Upozornenie:** Vetracie otvory **(3)** elektrického náradia pri práci nezakrývajte, inak sa zníži životnosť elektrického náradia.

### Princíp činnosti

Vďaka oscilačnému pohonu má pracovný nástroj frekvenciu kmitov 20000 za minútu v rozsahu 2,8° na obidve strany. Umožňuje to pracovať presne aj na tom najužšom priestore.



Pracujte s menším a rovnomerným prítlakom, v opačnom prípade sa pracovný výkon náradia zhorší a pracovný nástroj sa môže zablokovať.



Počas práce pohybujte ručným elektrickým náradím sem a tam, aby sa pracovný nástroj príliš nezahrieval a nezablokoval.

### Pílenie

- **Používajte len nepoškodené a bezchybné pílové listy.** Skrivené alebo neostre pílové listy sa môžu zlomiť alebo spôsobiť spätný ráz ručného elektrického náradia.
- **Pri pílení ľahkých stavebných hmôt dodržiavajte záporné ustanovenia a odporúčania výrobcu príslušného materiálu.**
- **Metódou rezania so zanorením sa smú opracovávať iba mäkké obrobky, ako je drevo, sadrokartón a podobne!**

Pred rezaním HCS pílovými listami do dreva, drevotriekových dosiek, stavebných materiálov a pod. skontrolujte vždy, či sa v nich nenachádzajú cudzie telesá, ako sú klinec, skrutky a pod. V prípade potreby cudzie telesá odstráňte, alebo použite bimetalové rezacie listy.

### Rezanie

**Upozornenie:** Myslite na to, že pri rezaní obkladačiek podliehajú pracovné nástroje pri dlhšom používaní vysokému opotrebovaniu.

### Brúsenie

Úber a kvalita brúsenej plochy sú v zásadnej miere závislé od výberu brúsneho listu (zrnitosti), od nastaveného stupňa frekvencie kmitov a od prítlaku.

Dobrý brúsny výkon a šetrenie ručného elektrického náradia môžete dosiahnuť len pomocou bezchybných brúsnych listov.

Dbajte na rovnomerný prítlak, aby ste zvýšili životnosť brúsnych listov.

Nadmierne zvýšenie prítlaku nemá za následok zvýšenie brúsneho výkonu, vedie len k zvýšenému opotrebovaniu ručného elektrického náradia a brúsneho listu.

Na bodovo presné brúsenie rohov, hrán a ťažko prístupných miest môžete pracovať aj samostatne iba s hrotom alebo s jednou hranou brúsnej dosky.

Pri bodovom brúsení sa môže brúsny list intenzívne zahrievať. Zredukujte frekvenciu kmitov aj prítlak a nechávajte brúsny list pravidelne vychladnúť.

Brúsny list, ktorý ste použili na brúsenie kovového materiálu, už nepoužívajte na brúsenie iných materiálov.

Používajte len originálne brúsne príslušenstvo **Bosch**.

Pri brúsení vždy pripojte odsávanie prachu.

### Škrabanie

Pri škrabaní si nastavte vysokú frekvenciu kmitov.

Pracujte na mäkkom podklade (napr. drevo) pod plochým uhlom a s nízkym prítlakom. V opačnom prípade by sa mohla špachtľa zarezat' do podkladu.

## Údržba a servis

### Údržba a čistenie

- **Pred všetkými prácami na elektrickom náradí vytriahnite sieťovú zástrčku zo zásuvky.**
- **Elektrické náradie a jeho vetracie štrbiny udržiavajte vždy v čistote, aby ste mohli pracovať dobre a bezpečne.**

Ak je potrebná výmena pripájacieho vedenia, musí ju vykonať **Bosch** alebo niektoré autorizované stredisko služieb zákazníkom pre elektrické náradie **Bosch**, aby sa zabránilo ohrozeniam bezpečnosti.

Pracovné nástroje so zrnami zo spekaného karbidu (príslušenstvo) pravidelne čistíte drôtenou kefou.

### Zákaznícka služba a poradenstvo ohľadom použitia

Servisné stredisko Vám odpovie na otázky týkajúce sa opravy a údržby Vášho produktu ako aj náhradných dielov. Rozkladové výkresy a informácie o náhradných dieloch nájdete tiež na: **www.bosch-pt.com**

V prípade otázok týkajúcich sa našich výrobkov a príslušenstva Vám ochotne pomôže poradenský tím Bosch.

V prípade akýchkoľvek otázok a objednávok náhradných dielov uvádzajte bezpodmienečne 10-miestne vecné číslo uvedené na typovom štítku výrobku.

### Slovakia

Na **www.bosch-pt.sk** si môžete objednať opravu vášho stroja alebo náhradné diely online.

Tel.: +421 2 48 703 800

Fax: +421 2 48 703 801

E-Mail: [servis.naradia@sk.bosch.com](mailto:servis.naradia@sk.bosch.com)

[www.bosch-pt.sk](http://www.bosch-pt.sk)

### Ďalšie adresy servisov nájdete na:

[www.bosch-pt.com/serviceaddresses](http://www.bosch-pt.com/serviceaddresses)

### Likvidácia

Elektrické náradie, príslušenstvo a obaly treba odovzdať na ekologickú recykláciu.



Nevyhadzujte elektrické náradie do bežného odpadu z domácností!

### Len pre krajiny EÚ:

Podľa európskej smernice 2012/19/EÚ o starých elektrických a elektronických zariadeniach a podľa jej realizácie v národnom práve sa musí už nepoužiteľné elektrické náradie zbierať separovane a odovzdať na ekologickú recykláciu.

Pri nesprávnej likvidácii môžu mať staré elektrické a elektronické zariadenia kvôli novej prítomnosti nebezpečných látok škodlivý vplyv na životné prostredie a ľudské zdravie.

## Magyar

### Biztonsági tájékoztató

#### Általános biztonsági előírások az elektromos kéziszerszámok számára

#### **FIGYELMEZTETÉS** Olvassa el valamennyi biztonsági tájékoztatót, előírást, illusztrációt és adatot, amelyet az elektromos kéziszerszámmal együtt megkapott.

Az alábbiakban felsorolt előírások betartásának elmulasztása áramütéshez, tűzhöz és/vagy súlyos testi sérülésekhez vezethet.

**Kérjük a későbbi használatra gondosan őrizze meg ezeket az előírásokat.**

Az alább alkalmazott "elektromos kéziszerszám" fogalom a hálózati elektromos kéziszerszámokat (hálózati csatlakozó kábellel) és az akkumulátoros elektromos kéziszerszámokat (hálózati csatlakozó kábel nélkül) foglalja magában.

#### Munkahelyi biztonság

- **Tartsa tisztán és jól megvilágítva a munkaterületet.** A zsúfolt vagy sötét területeken gyakrabban következnek be balesetek.
- **Ne dolgozzon a berendezéssel olyan robbanásveszélyes környezetben, ahol éghető folyadékok, gázok vagy por vannak.** Az elektromos kéziszerszámok szikrákat keltenek, amelyek a port vagy a gőzöket meggyújtathatják.
- **Tartsa távol a gyerekeket és a nézelődőket, ha az elektromos kéziszerszámot használja.** Ha elvonják a figyelmét, elvesztheti az uralmát a berendezés felett.

#### Elektromos biztonsági előírások

- **A készülék csatlakozó dugójának bele kell illeszkednie a dugaszolóaljzatba. A csatlakozó dugót semmilyen módon sem szabad megváltoztatni. Védőöldeléssel ellátott készülékek esetében ne használjon csatlakozó adaptert.** A változtatás nélküli csatlakozó dugók és a megfelelő dugaszoló aljzatok csökkentik az áramütés kockázatát.
- **Kerülje el a földelt felületekkel való érintkezést, mint például csövek, fűtőtestek, kályhák és hűtőgépek.** Az áramütés veszélye megnövekszik, ha a teste földelve van.
- **Tartsa távol az elektromos kéziszerszámot az esőtől és a nedvességtől.** Ha víz jut be egy elektromos kéziszerszámba, az megnöveli az áramütés veszélyét.
- **Ne használja a kábelt a rendeltetésétől eltérő célokra. Sohase vigye vagy húzza az elektromos kéziszerszámot a kábelnél fogva, valamint sose húzza ki a csatlakozót a kábelnél fogva a dugaszoló aljzattól. Tartsa**

távol a kábelt hőforrásoktól, olajtól, éles sarkoktól és élektől, valamint mozgó gépkatrészekről. A megrongálódott vagy csomókkal teli kábel megnöveli az áramütés veszélyét.

- ▶ **Ha egy elektromos kéziszerszámmal a szabadban dolgozik, csak kültéri hosszabbítót használjon.** A kültéri hosszabbító használata csökkenti az áramütés veszélyét.
- ▶ **Ha nem lehet elkerülni az elektromos kéziszerszám nedves környezetben való használatát, alkalmazzon egy hibaáram-védőkapcsolót.** A hibaáram-védőkapcsoló alkalmazása csökkenti az áramütés kockázatát.

#### Személyi biztonság

- ▶ **Munka közben mindig figyeljen, ügyeljen arra, amit csinál és megfontoltan dolgozzon az elektromos kéziszerszámmal. Ne használja a berendezést ha fáradt vagy kábítószert, alkoholt vagy gyógyszer hatása alatt áll.** Egy pillanatnyi figyelmetlenség a szerszám használata közben komoly sérülésekhez vezethet.
- ▶ **Viseljen védőfelszerelést. Viseljen mindig védőszemüveget.** A védőfelszerelések, mint a porvédő álarc, csúszásbiztos védőcipő, védősapka és fülvédő megfelelő használata csökkenti a személyi sérülések kockázatát.
- ▶ **Kerülje el a készülék akaratlan üzembe helyezését. Győződjön meg arról, hogy az elektromos kéziszerszám ki van kapcsolva, mielőtt beköti az áramforrást és/vagy az akkumulátort, valamint mielőtt felemelné és vinni kezdené az elektromos kéziszerszámot.** Ha az elektromos kéziszerszám felemelése közben az ujját a kapcsolón tartja, vagy ha a készüléket bekapcsolt állapotban csatlakoztatja az áramforráshoz, az baleset vezethet.
- ▶ **Az elektromos kéziszerszám bekapcsolása előtt okvetlenül távolítsa el a beállítószerszámokat vagy csavarulcsokat.** Az elektromos kéziszerszám forgó részeiben felejtett beállítószerszám vagy csavarulcs sérüléseket okozhat.
- ▶ **Ne becsülje túl önmagát. Ügyeljen arra, hogy mindig biztosan álljon és az egyensúlyát megtartsa.** Így az elektromos kéziszerszám felett váratlan helyzetekben is jobban tud uralkodni.
- ▶ **Viseljen megfelelő ruházatot. Ne viseljen bő ruhát vagy ékszereket. Tartsa távol a haját és a hosszú haját a szerszám mozgó részei magukkal rántthatják.**
- ▶ **Ha az elektromos kéziszerszámra fel lehet szerelni a por elszívásához és összegyűjtéséhez szükséges berendezéseket, ellenőrizze, hogy azok megfelelő módon vannak kapcsolva a készülékhez és rendeltetésüknek megfelelően működnek.** A porgyűjtő berendezések használata csökkenti a munka során keletkező por veszélyes hatásait.
- ▶ **Ne hagyja, hogy az elektromos kéziszerszám gyakori használata során szerzett tapasztalatok túlságosan magabiztossá tegyék, és figyelmen kívül hagyja az idevonatkozó biztonsági alapelveket.** Egy gondatlan művelet egy másodperc törtrésze alatt súlyos sérüléseket okozhat.

#### Az elektromos kéziszerszámok gondos kezelése és használata

- ▶ **Ne terhelje túl a berendezést. A munkájához csak az arra szolgáló elektromos kéziszerszámot használja.** A megfelelő elektromos kéziszerszámmal a megadott teljesítménytartományon belül jobban és biztonságosabban lehet dolgozni.
- ▶ **Ne használjon olyan elektromos kéziszerszámot, amelynek a kapcsolója elromlott.** Minden olyan elektromos kéziszerszám, amelyet nem lehet sem be-, sem ki-csatlakoztatni, veszélyes és meg kell javíttatni.
- ▶ **Húzza ki a csatlakozót az áramforrásból és/vagy távolítsa el az akkumulátort (ha az leválasztható az elektromos kéziszerszámtól), mielőtt az elektromos kéziszerszámon beállítási munkákat végez, tartozékokat cserél vagy a szerszámot tárolásra elteszi.** Ez az elővigyázatossági intézkedés meggátolja a szerszám akaratlan üzembe helyezését.
- ▶ **A használaton kívüli elektromos kéziszerszámokat olyan helyen tárolja, ahol azokhoz gyermekek nem férhetnek hozzá. Ne hagyja, hogy olyan személyek használják az elektromos kéziszerszámot, akik nem ismerik a szerszámot, vagy nem olvasták el ezt az útmutatót.** Az elektromos kéziszerszámok veszélyesek, ha azokat gyakorlatlan személyek használják.
- ▶ **Tartsa megfelelően karban az elektromos kéziszerszámokat és a tartozékokat. Ellenőrizze, hogy a mozgó alkatrészek kifogástalanul működnek-e, nincsenek-e beszorulva, illetve nincsenek-e eltörve vagy megrongálódva olyan alkatrészek, amelyek hatással lehetnek az elektromos kéziszerszám működésére. A berendezés megrongálódott részeit a készülék használat előtt javíttassa meg.** Sok olyan baleset történik, amelyet az elektromos kéziszerszám nem megfelelő karbantartására lehet visszavezetni.
- ▶ **Tartsa tisztán és éles állapotban a vágószerszámokat.** Az éles vágóélekkel rendelkező, gondosan ápolat vágószerszámok ritkábban ékelődnek be és azokat könnyebben lehet vezetni és irányítani.
- ▶ **Az elektromos kéziszerszámokat, tartozékokat, szerzőbővíteket stb. csak ezen kezelési utasításoknak megfelelően használja. Vegye figyelembe a munkakörülményeket valamint a kivitelezendő munka sajátosságait.** Az elektromos kéziszerszám eredeti rendeltetésétől eltérő célokra való alkalmazása veszélyes helyzeteket eredményezhet.
- ▶ **Tartsa szárazon, tisztán valamint olaj- és zsírmentes állapotban a fogantyúkat és markoló felületeket.** A csúszós fogantyúk és markoló felületek váratlan helyzetekben lehetetlenné teszik az elektromos kéziszerszám biztonságos kezelését és irányítását.

#### Szerviz

- ▶ **Az elektromos kéziszerszámot csak szakképzett személyzet kizárólag eredeti pótkatrészek felhasználásával javíthatja.** Ez biztosítja, hogy az elektromos kéziszerszám biztonságos maradjon.

## Biztonsági előírások multivágók számára

- ▶ **Az elektromos kéziszerszámot csak a szigetelt markolfelületeknél fogja, főleg ha olyan műveletet hajt végre, melynek során a vágó tartozék rejtett vezetékhez vagy az elektromos kéziszerszám saját tápvezetékéhez érhet.** Ha a vágó tartozék egy feszültség alatt álló vezetékhez ér, az elektromos kéziszerszám fedetlen fémrészei szintén feszültség alá kerülhetnek és áramütéshez vezethetnek.
- ▶ **Használjon kapcsokat vagy más praktikus módszert a megmunkálásra kerülő munkadarab megtámasztásához és egy stabil alaphoz való rögzítéséhez.** Ha a megmunkálásra kerülő munkadarabot a kezével tartja vagy a testéhez szorítja, akkor az labilis lesz és ahhoz vezethet, hogy a kezelő elveszti az uralmát a kéziszerszám és a munkadarab felett.
- ▶ **Az elektromos kéziszerszámot csak száraz csiszolásra használja.** Ha víz hatol be egy elektromos kéziszerszám-ba, ez megnöveli az áramütés veszélyét.
- ▶ **Figyelem: tűz keletkezhet! Kerülje el a csiszolt munkadarab és a csiszolószerszám túlhevülését. A munkaszünetek előtt rendszeresen ürítse ki a portartályt.** A csiszolás során keletkezett por a porzsákban, a mikroszűrőben, a papírzsákban (vagy a porszívó szűrőzsákjában, illetve szűrőjében) bizonyos körülmények között, például a fémek csiszolása során fellépő szikrák esetén, magától is meggyulladhat. Különösen nagy a gyulladásveszély, ha a csiszolás során keletkező por lakk-, poliuretánmaradékokkal vagy más vegyszerekkel van keverve és ha a csiszolásra kerülő munkadarab hosszabb munkák után felforrósodott.
- ▶ **Tartsa távol a kezét a fűrészelési területtől. Ne nyúljon a megmunkálásra kerülő munkadarab alá.** Ha megérinti a fűrészlapot, sérülésveszély áll fenn.
- ▶ **Rendszeresen tisztítsa meg az elektromos kéziszerszáma szellőzőnyílását.** A motor ventilátora beszívja a port a házba, és nagyobb mennyiségű fémport felhalmozódása elektromos veszélyekhez vezethet.
- ▶ **A rejtett vezeték felkutatásához használjon arra alkalmas fémkereső készüléket, vagy kérje ki a helyi energiaellátó vállalat tanácsát.** Ha egy elektromos vezeték a berendezéssel megérint, az tűzhöz és áramütéshez vezethet. Egy gázvezeték megrongálása robbanást eredményezhet. Ha egy vízvezeték szakít meg, anyagi károk keletkeznek, vagy áramütést okozhat.
- ▶ **Munka közben mindkét kezével tartsa szorosan fogva az elektromos kéziszerszámot és gondoskodjon arról, hogy biztos alapon álljon.** Az elektromos kéziszerszámot két kézzel biztosabban lehet vezetni.
- ▶ **A betétszerszámok kicseréléséhez viseljen védőkesztyűt.** A betétszerszámok hosszabb használat során felmelegednek.
- ▶ **Ne hántoljon megnedvesített anyagokat (például tapétát) vagy nedves alapon lévő anyagokat.** Ha víz hatol be egy elektromos kéziszerszám-ba, ez megnöveli az áramütés veszélyét.

- ▶ **Ne kezelje a megmunkálásra kerülő felületeket oldószert tartalmazó folyadékokkal.** Az anyagok hántoláskor fellépő felmelegedés mérgező gázok keletkezéséhez vezethet.
- ▶ **A hántolókéssel és késsel végzett munkáknál legyen különösen óvatos.** A szerszámok igen élesek, sérülésveszély áll fenn.

## A termék és a teljesítmény leírása



**Olvassa el az összes biztonsági figyelmeztetést és előírást.** A biztonsági előírások és utasítások betartásának elmulasztása áramütéshez, tűzhöz és/vagy súlyos sérülésekhez vezethet.

Kérjük, vegye figyelembe a Használati Utasítás első részében található ábrákat.

### Rendeltetésszerű használat

Az elektromos kéziszerszám szerkezeti faanyagok, műanyag, gipsz, színesfémek és rögzítőelemek (például szögek, kapcsok) fűrészelésére/szétvágására szolgál. A készülék puha fali csempék és kisebb felületek száraz csiszolására és hántolására szintén alkalmas. A munkadarabok széléhez közeli megmunkálásához és több anyag közös síkban való megmunkálásához különösen jól használható.

### Az ábrázolásra kerülő komponensek

A készülék ábrázolásra kerülő komponenseinek sorszámozása az elektromos kéziszerszám-nak az ábra-oldalon található képére vonatkozik.

- (1) AutoClic-kar a szerszám reteszelésének feloldására
- (2) Be-/kikapcsoló
- (3) Szellőzőnyílás
- (4) Rezgésszám előválasztó szabályozókerék
- (5) Menet a pótfogantyú számára
- (6) Pótfogantyú (szigetelt fogantyú-felület)
- (7) 180°-lámpa
- (8) Szerszámbefogó egység
- (9) Süllyeszthető fűrészlap<sup>a)</sup>
- (10) Csiszolólemez<sup>a)</sup>
- (11) Csiszolópapír<sup>a)</sup>
- (12) Mélységi ütköző<sup>a)</sup>
- (13) Többszegmenses fűrészlap<sup>a)</sup>
- (14) Fogantyú (szigetelt fogantyú-felület)
- (15) Elszívó tömlő<sup>a)</sup>
- (16) Elszívó-adapter<sup>a)</sup>
- (17) Elszívó csonc<sup>a)</sup>
- (18) Porelszívás<sup>a)</sup>
- (19) Porelszívó rögzítő kar<sup>a)</sup>

a) A képeken látható vagy a szövegben leírt tartozékok részben nem tartoznak a standard szállítmányhoz. Tartozék-programunkban valamennyi tartozék megtalálható.

## Műszaki adatok

Többfunkciós szerszám	PMF 350 CES	
Rendelési szám	<b>3 603 A02 2..</b>	
Rezgésszám előválasztás	●	
Konstanelektronika	●	
Lágy felfutás	●	
AutoClic szerszámbefogó egység	●	
Névleges felvett teljesítmény	W	350
Leadott teljesítmény	W	185
Alapjáratú fordulatszám $n_0$	perc <sup>-1</sup>	15000–20000
Rezgési szög bal/jobbról	°	1,4
Súly az „EPTA-Procedure 01:2014” (2014/01 EPTA-eljárás) szerint	kg	1,6
Érintésvédelmi osztály	□/	

Az adatok 230 V hálózati feszültségre [U] vonatkoznak. Ettől eltérő feszültségek és külön egyes országok számára készült kivitelek esetén ezek az adatok változhatnak.

## Zaj és vibráció értékek

A zajkibocsátási értékek a **EN 62841-2-4** szabványnak megfelelően kerültek meghatározásra.

Az elektromos kéziszerszám A-értékelésű zajszintjének tipikus értékei: hangnyomásszint **83 dB(A)**; hangteljesítményszint **94 dB(A)**. A szórás, K = **3 dB**.

### Viseljen fülvédőt!

### Munkavégzés pótfogantyú nélkül

Az  $a_{rh}$  rezgési összértékek (a három irány vektorösszege) és a K szórás a csiszolás esetén a **EN 62841-2-4**, a fűrészelés esetén a **EN 62841-2-11** szabványnak megfelelően kerül meghatározásra:

Csiszolás:  $a_{rh} = 6 \text{ m/s}^2$ , K = **1,5 m/s<sup>2</sup>**

Fűrészelés beszúró fűrészlappal:  $a_{rh} = 10 \text{ m/s}^2$ , K = **2 m/s<sup>2</sup>**

Fűrészelés többszegmenses fűrészlappal:  $a_{rh} = 10 \text{ m/s}^2$ ,

K = **3 m/s<sup>2</sup>**

Hántolás (lekaparás):  $a_{rh} = 10 \text{ m/s}^2$ , K = **1,5 m/s<sup>2</sup>**.

### Munkavégzés pótfogantyúval

Az  $a_{rh}$  rezgési összértékek (a három irány vektorösszege) és a K szórás a csiszolás esetén a **EN 62841-2-4**, a fűrészelés esetén a **EN 62841-2-11** szabványnak megfelelően kerül meghatározásra:

Csiszolás:  $a_{rh} = 5 \text{ m/s}^2$ , K = **1,5 m/s<sup>2</sup>**

Az alábbi táblázatban a betétszerszámokra láthatók példák. További betétszerszámok a Bosch átfogó tartozék programjában találhatóak.

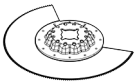
Betétszerszám	Anyag	Alkalmazás
	Bimetál többszegmenses fűrészlap	Faanyagok, műanyagok, nem-vas fémek
		Daraboló és süllyesztéses vágások; a szélekhez közeli fűrészeléshez, sarkokban vagy nehezen hozzáférhető területeken is; Példa: már lefektetett padlólecek vagy beépített ajtókere-

Fűrészelés beszúró fűrészlappal:  $a_{rh} = 13 \text{ m/s}^2$ , K = **3 m/s<sup>2</sup>**

Fűrészelés többszegmenses fűrészlappal:  $a_{rh} = 12 \text{ m/s}^2$ ,

K = **3 m/s<sup>2</sup>**

Hántolás (lekaparás):  $a_{rh} = 12 \text{ m/s}^2$ , K = **1,5 m/s<sup>2</sup>**.

Az ezen utasításokban megadott rezgésszint és zajkibocsátási érték egy szabványban rögzített mérési módszerrel került meghatározásra és az elektromos kéziszerszámok egymással való összehasonlítására alkalmazható. Ez az érték a rezgés- és zajkibocsátás ideiglenes becslésére is alkalmas.

A megadott rezgésszint és zajkibocsátási érték az elektromos kéziszerszám fő alkalmazásaira vonatkozik. Ha az elektromos kéziszerszámot más alkalmazásokra, eltérő betétszerszámokkal vagy nem kielégítő karbantartás mellett használják, a rezgésszint és a zajkibocsátási érték a fenti értékektől eltérhet. Ez az egész munkaidőre vonatkozó rezgés- és zajkibocsátást lényegesen megnövelheti.

A rezgés- és zajkibocsátás pontos megbecsléséhez figyelembe kell venni azokat az időszakokat is, amikor a készülék kikapcsolt állapotban van, vagy amikor be van ugyan kapcsolva, de nem kerül ténylegesen használatra. Ez az egész munkaidőre vonatkozó rezgés- és zajkibocsátást lényegesen csökkentheti.

Hozzon kiegészítő biztonsági intézkedéseket a kezelőnek a rezgések hatása elleni védelmére, például: Az elektromos kéziszerszám és a betétszerszámok karbantartása, a kezek melegen tartása, a munkamenetek megszervezése.

## Összeszerelés



- ▶ **Az elektromos kéziszerszámon végzendő bármely munka megkezdése előtt húzza ki a csatlakozó dugót a dugaszolóaljzatból.**



### Szerszámcsere

- ▶ **A szerszámcserehez viseljen védőkesztyűt.** A betétszerszámok megérintése sérülésveszéllyel jár.

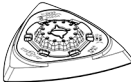
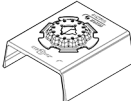
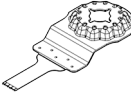
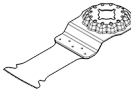
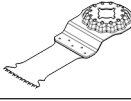
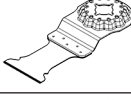

### A betétszerszám kiválasztása

Kérjük, vegye tekintetbe a berendezéséhez előírányzott szerszámokat.

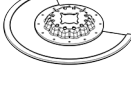
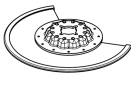
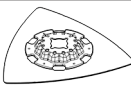
Betétszerszám	PMF 350 CES
<b>STARLOCK</b> 	✓
<b>STARLOCK PLUS</b> 	✓
<b>STARLOCK MAX</b> 	✗

Betétszerszám	Anyag	Alkalmazás
	Csiszolótalp a Delta 93 mm-es csiszolópapírokhoz	tek lerövidítése, padlólapok beillesztéséhez szükséges süllyesztéses vágások
	Profilsziszolók	Fa, csövek/profilok, festék, lakkok, töltőalapozók, fém
	Süllyeszthető bi-metall fűrészlap fa és fém	Puhafa, puha műanyagok, gipszkarton, vékony falú alumínium- és színesfém-profilok, vékony fémlémezek, nem edzett szögek és csavarok
	HCS süllyeszthető fűrészlap, fa	Faanyagok, puha műanyagok
	Bi-metall beszuró fűrészlap, keményfa	Keményfa, rétegelt lemezek
	HM beszuró fűrészlap, fém	Fém, erősen koptató anyagok, üvegyapot, gipszkarton, cementkötésű rostlemez
	Süllyeszthető bi-metall fűrészlap fa és fém	Puhafa, keményfa, furnérozott lemezek, műanyag borítású lemezek, nem edzett szögek és csavarok
	HM-Riff többszegmens fűrészlap	Cementfugák, puha fali csempék, üvegszálás műanyagok, porózus beton
	Gyémánt RIFF szegmens fűrészlap	Cementfugák, puha fali csempék, epoxigyanta, üvegszálás műanyagok
	HM recézett delta-csiszolólap	Vakolat, betonmaradékok, fa, koptató anyagok

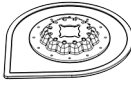
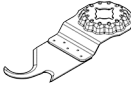
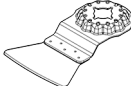
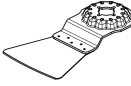
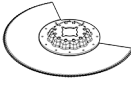
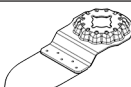

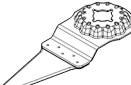
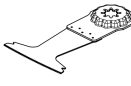
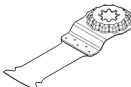
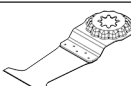
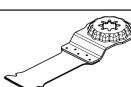
Betétszerszám	Anyag	Alkalmazás
	Vakolat, fugák, epoxigyanta, üvegszálás műanyagok, koptató anyagok	Fugák és csempék marással való megmunkálása és darabolása, valamint kemény alapfelületen végzett reszelés és csiszolás; Példa: csemperagasztó és fugavakolat eltávolítása
	Kátránypapír, szőnyegek, műgyep, karton, PVC-padló	Puha anyagok és hajlékony, koptató anyagok gyors és pontos elvágása; Példa: szőnyegek, karton, PVC-padló, kátránypapír stb. vágása.
	Szőnyegek, vakolat, beton, csemperagasztó	Hántolás (lekaparás) szilárd alapfelületeknél; Példa: vakolat, csemperagasztó, beton- és szőnyegrasztómaradékok eltávolítása
	Szőnyegrasztó, festékmaradékok, szilikon	Hajlékony, puha alapfelületen végzett hántolás (lekaparás); Példa: szilikonfugák, szőnyegrasztó- és festékmaradékok eltávolítása
	Szigetelő anyagok, hangszigetelő lemezek, padlólapok, lépészaj-szigetelő lemezek, karton, szőnyegek, gumi, bőr	Puha anyagok pontos vágása; Példa: hangszigetelő lemezek méretre vágása, kiálló szigetelő anyagok síkban való levágása
	Fa, festék	Fa vagy festék csiszolása nehezen hozzáférhető helyeken csiszolópapír nélkül; Példa: festék lecsiszolása ablakredőny lemezek között, fapadló csiszolása a sarkokban
	Üvegyapot, vakolat, fa	Beszűrő vágások erősen koptató anyagokban; Példa: vékony mozaikcsempék marással való megmunkálása
	Tágulási fugák, ablakgitt, hangszigetelő anyagok (kőgyapot)	Puha anyagok vágása és darabolása; Példa: szilikon tágulási fugák vagy ablakgitt vágása
	Puhafa, keményfa, furnérozott lemezek, műanyag borítású lemezek, nem edzett szögek és csavarok	Gyors és mély beszűrő vágások fában és fémekben; Példa: szögeket tartalmazó fa gyors elvágása, mély beszűrő vágások rétegelt lemezekben és ajtótokok pontos lerövidítése
	Fa, erősen koptató faanyagok, műanyagok, edzett szögek és csavarok, nemvas csövek	Fában, koptató faanyagokban és műanyagokban végzett gyors és mély beszűrő vágások; Példa: Kisebb méretű nemvas csövek és profilok gyors darabolása, nem edzett szögek, csavarok és kisebb méretű acélprofilok egyszerű vágása
	Nemesacél (Inox), csavarok és szögek, epoxigyanta, üvegszálás műanyagok, üvegyapot, gipszkarton, porózus beton	Erősen koptató anyagokban vagy fémekben végrehajtott gyors és mély beszűrő vágások; Példa: konyhai homloklemez vágása, edzett csavarok, szögek és rozsdamentes acél tárgyak egyszerű átvágása
	Puhafa, dübelek, csapok, bútorelemek	Gyors és mély daraboló és beszűrő vágások; sarkokban és nehezen hozzáférhető területeken, az anyag széléhez közeli vágásokhoz; Példa: mély beszűrő vágás puhafában egy szellőző rács beszereléséhez



### A betétszerszám felszerelése/kicserélése (AutoClic) (lásd a A–B ábrát)

Szükség esetén vegye ki a már beszerelt betétszerszámot. Ehhez nyissa ki ütközésig az **(1)** AutoClic-kart. A betétszerszám kilökésre kerül.

Tegye úgy fel a kívánt betétszerszámot (például a **(9)**) súlylyeszthető fűrészlapot) egy síma alapra, hogy a hajlott része lefelé mutasson (lásd az ábrát az ábrák tartalmazó oldalon, a betétszerszám felirata felülről olvasható).

Forgassa el a betétszerszámot az adott munka elvégzéséhez legelőnyösebb helyzetbe. Nyomja rá az elektromos kéziszerszámot a kívánt szögben a betétszerszámra, amíg az jól hallhatóan bepattan a helyére.

#### ► Ellenőrizze, szorosan be van-e fogva a betétszerszám.

Hibás vagy nem biztonságosan rögzített betétszerszámok üzem közben kilazulhatnak és baleseteket okozhatnak.

### A mélységi ütköző felszerelése és beállítása

A **(12)** mélységi ütközőt szegmens fűrészlappal végzett munkákhoz lehet használni.

Szükség esetén vegye ki a már beszerelt betétszerszámot. Tolja rá a **(12)** mélységi ütközőt a feliratos felével felfelé ütközésig a **(8)** szerszámbefogó egységen át az elektromos kéziszerszám hajtóműfejére.

A mélységi ütköző a következő vágási mélységekhez van előirányozva:

- ACZ 85 .. szegmensfűrészlapoknál (85 mm-es átmérő): 8 mm, 10 mm, 12 mm és 14 mm vágási mélység (a mély-

ségi ütközőn nagyobb betűkkel, zárójelek nélkül van megadva).

- ACZ 100 .. szegmensfűrészlapoknál (100 mm-es átmérő): 14 mm, 16 mm, 18 mm és 20 mm vágási mélység (a mélységi ütközőn kisebb betűkkel, zárójelekben van megadva).

Állítsa be a kívánt vágási mélységnek megfelelően a hozzáillő szegmensfűrészlapot. Tolja el a **(12)** mélységi ütközőt a **(8)** szerszámbefogó egységtől a betétszerszám felé, amíg szabadon lehet forgatni. Forgassa el úgy a **(12)** mélységi ütközőt, hogy a kívánt vágási mélység a fűrészlap azon szakasza felett feküdjön, amelyet a fűrészléshez használni akar. Tolja el ismét a mélységi ütközőt **(12)** ütközésig az elektromos kéziszerszám hajtóműfejéhez.

Az összes többi vágási mélységhez és más betétszerszámokkal végzett munkákhoz távolítsa el a **(12)** mélységi ütközőt. Ehhez vegye le a betétszerszámot és húzza le a mélységi ütközőt a hajtóműfejről.

### A pótfogantyú felszerelése (külön tartozék)

A rezgéscsillapító pótfogantyú kellemebb és biztonságos munkavégzést tesz lehetővé.

Csavarja be a pótfogantyút a munkának megfelelő helyzetben a hajtómű jobb vagy bal oldalába a **(5)** menetbe.

#### ► Ha a pótfogantyú megrongálódott, ne használja tovább az elektromos kéziszerszámot. A pótfogantyún nem szabad változtatásokat végezhajtani.

### A csiszolópapír kiválasztása

A megmunkálásra kerülő anyagnak és a felület kívánt lemunkálási mélységének megfelelően különböző csiszolópapírfajták állnak rendelkezésre:

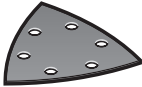
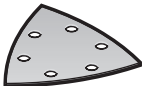
Csiszolópapír	Anyag	Alkalmazás	Szemcsenagyság
 <p>piros jelzésű minőség</p>	<ul style="list-style-type: none"> <li>– Bármilyen faanyag (például keményfa, puhafa, faforgácslemez, építési lemezek)</li> </ul>	Durva, gyalulatlan gerendák és lapok előzetes csiszolásához	durva 40 60
		Síkra csiszoláshoz és kisebb egyenetlenségek kiegyenlítéséhez	közepes 80 100 120
	<ul style="list-style-type: none"> <li>– Fémanyagok</li> </ul>	Faanyagok készreccsiszolásához és finomccsiszolásához	finom 180 240 320 400
		Festékek	Festékrétegek leccsiszolásához
 <p>fehér jelzésű minőség</p>	<ul style="list-style-type: none"> <li>– Lakk</li> <li>– Töltőalapozók</li> <li>– Spakli</li> </ul>	Az alapozó festékréteg csiszolásához (például ecsetvadások, festékcseppek és megszáradt lecsorduló festék eltávolítására)	közepes 80 100 120
		Az alapozó rétegek végleges csiszolásához a lakkozás előtt	finom 180 240 320

### A csiszolópapír felhelyezése a csiszolólemeze/kicserélése

A **(10)** csiszolólemez egy tépőzáras szövettel van felszerelve, hogy arra a tépőzáras csiszolópapírokat gyorsan és egyszerűen lehessen rögzíteni.

Ütögesse kissé ki a **(10)** csiszolólemezt, mielőtt felteszi rá a **(11)** csiszolópapírt, hogy optimális tapadást biztosítson.

Tegye a **(11)** csiszolópapírt a **(10)** csiszolólemez egyik oldalához, hogy a széleik egybeessenek, majd fedtesse rá a csiszolólapot a csiszolólemeze és alaposan nyomja rá.

Az optimális porelszívás biztosítására ügyeljen arra, hogy a csiszolópapír kivágásai egybeessenek a csiszolólemez fura-  
taival.

A **(11)** csiszolópapír levételéhez fogja azt meg az egyik csú-  
csánál fogva és húzza le a **(10)** csiszolólemezről.

A készülékhez a **Bosch** tartozék program Delta 93 mm soro-  
zatában található összes csiszolópapír, polírozó és tisztító fl-  
íz használható.

A csiszolási tartozékokat, például flíz/polírozó nemezt  
ugyanazzal a módszerrel lehet a csiszolólemezre rögzíteni.

### Por- és forgácselszívás

Az ólomtartalmú festékretegek, egyes fajták, ásványok és  
fémek pora egészségkárosító hatású lehet. A poroknak a ke-  
zelő vagy a közelben tartózkodó személyek által történő  
megérintése vagy belégzése allergikus reakciókat és/vagy a  
légutak megbetegedését vonhatja maga után.

Egyes faporok, például tölg- és bükkfaporok rákkeltő hatá-  
súak, főleg ha a faanyag kezeléséhez más anyagokat is fel-  
használtak (kromát, favédő vegyszerek). A készülékkel az-  
besztet tartalmazó anyagokat csak szakembereknek szabad  
megmunkálniuk.

- A lehetőségek szerint használjon az anyagnak megfelelő  
porelszívást.
- Gondoskodjon a munkahely jó szellőztetéséről.
- Ehhez a munkához célszerű egy P2 szűrőosztályú porvé-  
dő álcarcot használni.

A feldolgozásra kerülő anyagokkal kapcsolatban tartsa be az  
adott országban érvényes előírásokat.

► **Gondoskodjon arról, hogy a munkahelyén ne gyűlhes-  
sen össze por.** A porok könnyen meggyulladhatnak.

### A porelszívás csatlakoztatása (lásd a C ábrát)

A **(18)** porelszívás csak a **(10)** csiszolólemezzel végzett  
munkákhoz használható, más betétszerszámok használata  
esetén nincs semmi haszna.

A csiszoláshoz csatlakoztasson mindig porelszívást.

A **(18)** porelszívás (külön tartozék) felszereléséhez vegye le  
a betétszerszámot és a **(12)** mélységi ütközőt.

Tolja rá a **(18)** porelszívást ütközésig a **(8)** számbefogó  
egységen keresztül az elektromos kéziszerszám befogó nya-  
kára. Forgassa el a porelszívót a kívánt helyzetbe (nem köz-  
vetlenül az elektromos kéziszerszám alatt). Nyomja meg a  
**(19)** rögzítő kart és ezzel rögzítse a porelszívót.

Dugja rá a **(16)** elszívó adaptert (külön tartozék)  
egy **(15)** elszívó tömlőre (külön tartozék), úgy hogy az hall-  
hatóan bepattanjon. Kösse össze a **(16)** elszívó adaptert  
a **(17)** elszívó csokkal és a **(15)** elszívó tömlőt egy porszi-  
vóval (külön tartozék).

A különböző porszívókhoz való csatlakoztatás áttekintése  
ezen útmutató végén található.

A porszívónak alkalmasnak kell lennie a megmunkálásra ke-  
rülő anyagból keletkező por elszívására.

Az egészségre különösen ártalmas, rákkeltő hatású vagy szá-  
raz porok elszívásához egy speciálisan erre a célra gyártott  
porszívót kell használni.

## Üzemeltetés

### Üzembe helyezés

► **Ügyeljen a helyes hálózati feszültségre!** Az áramforrás  
feszültségének meg kell egyeznie az elektromos kéziszer-  
szám típus tábláján található adatokkal.

### Be- és kikapcsolás

► **Gondoskodjon arról, hogy működtetni tudja a be-/ki-  
kapcsolót, anélkül, hogy ehhez el kellene engednie a  
fogantyút.**

Az elektromos kéziszerszám **bekapcsolásához** tolja el előre  
a **(2)** be-/kikapcsolót, úgy hogy a kapcsolón a **"I"** jel jelenjen  
meg.

Az elektronikus lágy indítás bekapcsoláskor korlátozza a for-  
gatónyomatékot és megnöveli a motor élettartamát.

A konstans elektronika a rezgésszámot üresjáratban és terhe-  
lés alatt gyakorlatilag állandó értéken tartja és garantálja az  
egyenletes munkateljesítményt.

Az elektromos kéziszerszám **kikapcsolásához** tolja el hátra a  
**(2)** be-/kikapcsolót, úgy hogy a kapcsolón a **"0"** jel jelenjen  
meg.

A **(7)** 180°-lámpaszalag a közvetlen munkaterületen megja-  
vítja a látási viszonyokat. A lámpaszalag az elektromos kézi-  
szerszámmal együtt automatikusan kerül be- és kikapcsolás-  
ra.

► **Ne nézzen közvetlenül a munkahely megvilágító lám-  
pába, az elvakíthatja Önt.**

### A rezgésszám előválasztása

A **(4)** rezgésszám előválasztó szabályozókerékkel a rezgés-  
számot előre ki lehet választani és üzem közben is meg lehet  
váltogatni.

A szükséges rezgésszám a megmunkálásra kerülő anyagtól  
és a munkafeltételektől függ és gyakorlati próbával lehet  
meghatározni.

Keményebb anyagok, például fa vagy fémek fűrészelésekor,  
darabolásakor és csiszolásakor célszerű a „6” rezgésszám fo-  
kozatot, puhább anyagok, például műanyagok megmunkála-  
sához pedig a „4” rezgésszám fokozatot használni.

### Munkavégzési tanácsok

► **Az elektromos kéziszerszámon végzendő bármely  
munka megkezdése előtt húzza ki a csatlakozó dugót a  
dugaszóaljzatból.**

► **Várja meg, amíg az elektromos kéziszerszám teljesen  
leáll, mielőtt letenné.**

**Megjegyzés:** Az elektromos kéziszerszám **(3)** szellőzőnyílá-  
sát munka közben ne takarja le, mert az elektromos kéziszer-  
szám élettartama lerövidül.

### Működési elv

A rezgő hajtás következtében a betétszerszám percnként  
legfeljebb 20000-szer 2,8° szögben ide-oda rezeg. Ez a leg-  
szűkebb helyen is precíz munkát tesz lehetővé.



Gyakorljon a berendezésre egy nem túl magas, egyenletes nyomást, mert ellenkező esetben a munkateljesítmény lecsökken és a betétszerszám beékelődhet.



A munka közben mozgassa ide-oda az elektromos kéziszerszámot, nehogy a betétszerszám túlságosan felhevüljön és leblokkoljon.

### Fűrészelés

- ▶ **Csak megrongálatlan, kifogástalan állapotú fűrészlapokat használjon.** A meggörbült vagy életlen fűrészlapok eltörhetnek, negatív befolyással lehetnek a vágásra, vagy visszarúgáshoz vezethetnek.
- ▶ **A könnyű építési anyag fűrészeléskor tartsa be a törvényes rendelkezéseket és az anyagot gyártó cégek javaslatait.**
- ▶ **Beszűllyesztéses fűrészeléssel csak puha anyagokat, például fát, gipszkartont vagy hasonló más anyagokat szabad csak megmunkálni!**

A HCS fűrészlapokkal fában, farostlemezekben, építési anyagokban, stb. végzett munka megkezdése előtt ellenőrizze, nincsenek-e abban idegen anyagok, mint például szögek, csapok, stb. Szükség esetén távolítsa el az idegen anyagot, vagy használjon bimetál fűrészlapokat.

### Darabolás

**Megjegyzés:** A fali csempék darabolásánál vegye figyelembe, hogy a szerszámok hosszabb használat esetén igen gyorsan kopnak.

### Csiszolás

A lemunkálási teljesítmény és a csiszolási képet lényegében a csiszolólap kiválasztása, az előre kiválasztott rezgésszám fokozat és az elektromos kéziszerszámra gyakorolt nyomás határozza meg.

Csak kifogástalan csiszolópapírral lehet az elektromos kéziszerszámot is kímélve jó csiszolási teljesítményt elérni.

Ügyeljen arra, hogy a berendezést egyenletes nyomással vezesse, hogy megnövelje a csiszolópapír élettartamát.

A túl nagy nyomástól nem a lefordási teljesítmény nem növekszik, hanem csak az elektromos kéziszerszám és a csiszolópapír használódik el gyorsabban.

Sarkok, élek és nehezen hozzáférhető helyek pontos csiszolásához a csiszolótalp csúcsával vagy egyik élével is lehet dolgozni.

Pontszerű csiszolásnál a csiszolópapír erősen felmelegedhet. Csökkentse a rezgésszámot és a berendezésre gyakorolt nyomást, és hagyja rendszeres időközönként lehűlni a csiszolópapírt.

Ha a csiszolópapírt egyszer már valamilyen fém megmunkálására használt, azt más anyagok megmunkálására ne használja.

Csak eredeti **Bosch** gyártmányú csiszoló tartozékokat használjon.

A csiszolóhoz csatlakoztasson mindig poreszívást.

### Hántolás (lekaparás)

A hántoláshoz állítson be egy magas rezgésszám fokozatot. Puha alapon (például fa) kis szögben és a berendezésre gyakorolt kis nyomással dolgozzon. A spakli ellenkező esetben belevághat az alapba.

## Karbantartás és szerviz

### Karbantartás és tisztítás

- ▶ **Az elektromos kéziszerszámokon végzendő bármely munka megkezdése előtt húzza ki a csatlakozó dugót a dugaszolóaljzatból.**
- ▶ **Tartsa mindig tisztán az elektromos kéziszerszámot és annak szellőzőnyílásait, hogy jól és biztonságosan dolgozhasson.**

Ha a csatlakozó vezetékét ki kell cserélni, akkor a cserével csak a magát a **Bosch** céget, vagy egy **Bosch** elektromos kéziszerszám-műhely ügyfélszolgálatát szabad megbíjni, nehogy a biztonságra veszélyes szituáció lépjen fel.

Rendszeresen tisztítsa meg a Riff-betétszerszámokat (külön tartozék) egy drótkéfével.

### Vevőszolgálat és alkalmazási tanácsadó

A vevőszolgálat a terméke javításával és karbantartásával, valamint a pótalkatrészekkel kapcsolatos kérdésekre szívesen válaszol. A pótalkatrészekkel kapcsolatos robbantott ábrák és egyéb információk a következő címen találhatóak:

[www.bosch-pt.com](http://www.bosch-pt.com)

A Bosch Alkalmazási Tanácsadó Team a termékeinkkel és azok tartozékaival kapcsolatos kérdésekben szívesen nyújt segítséget.

Ha kérdései vannak vagy pótalkatrészeket szeretne rendelni, okvetlenül adja meg a termék típus tábláján található 10-jegyű cikkszámot.

### Magyarország

Robert Bosch Kft.

1103 Budapest

Gyömrői út. 120.

A [www.bosch-pt.hu](http://www.bosch-pt.hu) oldalon online megrendelheti készülékének javítását.

Tel.: +36 1 879 8502

Fax: +36 1 879 8505

info.bsc@hu.bosch.com

[www.bosch-pt.hu](http://www.bosch-pt.hu)

### További szerviz-címek itt találhatóak:

[www.bosch-pt.com/serviceaddresses](http://www.bosch-pt.com/serviceaddresses)

### Eltávolítás

Az elektromos kéziszerszámokat, a tartozékokat és a csomagolást a környezetvédelmi szempontoknak megfelelően kell újrafelhasználásra előkészíteni.



Ne dobja ki az elektromos kéziszerszámokat a háztartási szemétkébe!

**Csak az EU-tagországok számára:**

A használt villamos és elektronikus berendezésekre vonatkozó 2012/19/EU sz. Európai Irányelvnek és ennek a megfelelő országok jogharmonizációjának megfelelően a már használhatatlan elektromos kéziszerszámokat külön össze kell gyűjteni és a környezetvédelmi szempontból megfelelő újra felhasználásra le kell adni.

Szakszerűtlen ártalmatlanítás esetén a már használhatatlan elektromos és elektronikus készülékek a bennük esetleg található veszélyes anyagok következtében káros hatással lehetnek a környezetre és az emberek egészségére.

## Русский

### Только для стран Евразийского экономического союза (Таможенного союза)

В состав эксплуатационных документов, предусмотренных изготовителем для продукции, могут входить настоящее руководство по эксплуатации, а также приложения. Информация о подтверждении соответствия содержится в приложении.

Информация о стране происхождения указана на корпусе изделия и в приложении.

Дата изготовления указана на последней странице обложки Руководства.

Контактная информация относительно импортера содержится на упаковке.

**Срок службы изделия**

Срок службы изделия составляет 7 лет. Не рекомендуется к эксплуатации по истечении 5 лет хранения с даты изготовления без предварительной проверки (дату изготовления см. на этикетке).

Указанный срок службы действителен при соблюдении потребителем требований настоящего руководства.

**Перечень критических отказов**

- не использовать при сильном искрении
- не использовать при появлении сильной вибрации
- не использовать с перебитым или оголённым электрическим кабелем
- не использовать при появлении дыма непосредственно из корпуса изделия

**Возможные ошибочные действия персонала**

- не использовать с поврежденной рукояткой или поврежденным защитным кожухом
- не использовать на открытом пространстве во время дождя
- не включать при попадании воды в корпус

**Критерии предельных состояний**

- перетёрт или повреждён электрический кабель

- поврежден корпус изделия

**Тип и периодичность технического обслуживания**

- Рекомендуется очистить инструмент от пыли после каждого использования.

**Хранение**

- необходимо хранить в сухом месте
- необходимо хранить вдали от источников повышенных температур и воздействия солнечных лучей
- при хранении необходимо избегать резкого перепада температур
- хранение без упаковки не допускается
- подробные требования к условиям хранения смотрите в ГОСТ 15150-69 (Условие 1)
- Хранить в упаковке предприятия – изготовителя в складских помещениях при температуре окружающей среды от +5 до +40 °С. Относительная влажность воздуха не должна превышать 80 %.

**Транспортировка**

- категорически не допускается падение и любые механические воздействия на упаковку при транспортировке
- при разгрузке/погрузке не допускается использование любого вида техники, работающей по принципу зажима упаковки
- подробные требования к условиям транспортировки смотрите в ГОСТ 15150-69 (Условие 5)
- Транспортировать при температуре окружающей среды от –50 °С до +50 °С. Относительная влажность воздуха не должна превышать 100 %.

## Указания по технике безопасности

### Общие указания по технике безопасности для электроинструментов

**⚠ ПРЕДУПРЕЖДЕНИЕ** Прочитайте все указания по технике безопасности, инструкции, иллюстрации и спецификации, предоставленные вместе с настоящим электроинструментом. Несоблюдение каких-либо из указанных ниже инструкций может стать причиной поражения электрическим током, пожара и/или тяжелых травм.

**Сохраняйте эти инструкции и указания для будущего использования.**

Использованное в настоящих инструкциях и указаниях понятие «электроинструмент» распространяется на электроинструмент с питанием от сети (с сетевым шнуром) и на аккумуляторный электроинструмент (без сетевого шнура).

**Безопасность рабочего места**

- ▶ **Содержите рабочее место в чистоте и хорошо освещенным.** Беспорядок или неосвещенные участки рабочего места могут привести к несчастным случаям.
- ▶ **Не работайте с электроинструментами во взрывоопасной атмосфере, напр., содержащей горючие**

**жидкости, воспламеняющиеся газы или пыль.**

Электроинструменты искрят, что может привести к воспламенению пыли или паров.

- ▶ **Во время работы с электроинструментом не допускайте близко к Вашему рабочему месту детей и посторонних лиц.** Отвлечшись, Вы можете потерять контроль над электроинструментом.
- ▶ Оборудование предназначено для работы в бытовых условиях, коммерческих зонах и общественных местах, производственных зонах с малым электропотреблением, без воздействия вредных и опасных производственных факторов. Оборудование предназначено для эксплуатации без постоянного присутствия обслуживающего персонала.

**Электробезопасность**

- ▶ **Штепсельная вилка электроинструмента должна подходить к штепсельной розетке. Ни в коем случае не вносите изменения в штепсельную вилку. Не применяйте переходные штекеры для электроинструментов с защитным заземлением.** Неизменные штепсельные вилки и подходящие штепсельные розетки снижают риск поражения электротоком.
- ▶ **Предотвращайте телесный контакт с заземленными поверхностями, как то: с трубами, элементами отопления, кухонными плитами и холодильниками.** При заземлении Вашего тела повышается риск поражения электротоком.
- ▶ **Защищайте электроинструмент от дождя и сырости.** Проникновение воды в электроинструмент повышает риск поражения электротоком.
- ▶ **Не разрешается использовать шнур не по назначению. Никогда не используйте шнур для транспортировки или подвески электроинструмента, или для извлечения вилки из штепсельной розетки. Защищайте шнур от воздействия высоких температур, масла, острых кромок или подвижных частей электроинструмента.** Поврежденный или спутанный шнур повышает риск поражения электротоком.
- ▶ **При работе с электроинструментом под открытым небом применяйте пригодные для этого кабели-удлинители.** Применение пригодного для работы под открытым небом кабеля-удлинителя снижает риск поражения электротоком.
- ▶ **Если невозможно избежать применения электроинструмента в сыром помещении, подключайте электроинструмент через устройство защитного отключения.** Применение устройства защитного отключения снижает риск электрического поражения.

**Безопасность людей**

- ▶ **Будьте внимательны, следите за тем, что делаете, и продуманно начинайте работу с электроинструментом. Не пользуйтесь электроинструментом в усталом состоянии или под воздействием наркотиков, алкоголя или лекарственных средств.** Один момент

невнимательности при работе с электроинструментом может привести к серьезным травмам.

- ▶ **Применяйте средства индивидуальной защиты. Всегда носите защитные очки.** Использование средств индивидуальной защиты, как то: защитной маски, обуви на нескользящей подошве, защитного шлема или средств защиты органов слуха, в зависимости от вида работы с электроинструментом снижает риск получения травм.
- ▶ **Предотвращайте непреднамеренное включение электроинструмента. Перед тем как подключить электроинструмент к сети и/или к аккумулятору, поднять или переносить электроинструмент, убедитесь, что он выключен.** Удержание пальца на выключателе при транспортировке электроинструмента и подключение к сети питания включенного электроинструмента чревато несчастными случаями.
- ▶ **Убирайте установочный инструмент или гаечные ключи до включения электроинструмента.** Инструмент или ключ, находящийся во вращающейся части электроинструмента, может привести к травмам.
- ▶ **Не принимайте неестественное положение корпуса тела. Всегда занимайте устойчивое положение и сохраняйте равновесие.** Благодаря этому Вы можете лучше контролировать электроинструмент в неожиданных ситуациях.
- ▶ **Носите подходящую рабочую одежду. Не носите широкую одежду и украшения. Держите волосы и одежду вдали от подвижных деталей.** Широкая одежда, украшения или длинные волосы могут быть затянуты вращающимися частями.
- ▶ **При наличии возможности установки пылеотсасывающих и пылесборных устройств проверяйте их присоединение и правильное использование.** Применение пылеотсоса может снизить опасность, создаваемую пылью.
- ▶ **Хорошее знание электроинструментов, полученное в результате частого их использования, не должно приводить к самоуверенности и игнорированию техники безопасности обращения с электроинструментами.** Одно небрежное действие за долю секунды может привести к серьезным травмам.
- ▶ **ВНИМАНИЕ!** В случае возникновения перебоя в работе электроинструмента вследствие полного или частичного прекращения энергоснабжения или повреждения цепи управления энергоснабжением установите выключатель в положение Выкл., убедившись, что он не заблокирован (при его наличии). Отключите сетевую вилку от розетки или отсоедините съёмный аккумулятор. Этим предотвращается неконтролируемый повторный запуск.
- ▶ **Квалифицированный персонал** в соответствии с настоящим руководством подразумевает лиц, которые знакомы с регулировкой, монтажом, вводом эксплуатацию обслуживанием электроинструмента.

- ▶ К работе с электроинструментом допускаются лица не моложе 18 лет, изучившие техническое описание, инструкцию по эксплуатации и правила безопасности.
- ▶ Изделие не предназначено для использования лицами (включая детей) с пониженными физическими, чувственными или умственными способностями или при отсутствии у них жизненного опыта или знаний, если они не находятся под контролем или не проинструктированы об использовании электроинструмента лицом, ответственным за их безопасность.

#### Применение электроинструмента и обращение с ним

- ▶ **Не перегружайте электроинструмент. Используйте для работы соответствующий специальный электроинструмент.** С подходящим электроинструментом Вы работаете лучше и надежнее в указанном диапазоне мощности.
- ▶ **Не работайте с электроинструментом при неисправном выключателе.** Электроинструмент, который не поддается включению или выключению, опасен и должен быть отремонтирован.
- ▶ **Перед тем как настраивать электроинструмент, заменять принадлежности или убирать электроинструмент на хранение, отключите штепсельную вилку от розетки сети и/или выньте, если это возможно, аккумулятор.** Эта мера предосторожности предотвращает непреднамеренное включение электроинструмента.
- ▶ **Храните электроинструменты в недоступном для детей месте. Не разрешайте пользоваться электроинструментом лицам, которые не знакомы с ним или не читали настоящих инструкций.** Электроинструменты опасны в руках неопытных лиц.
- ▶ **Тщательно ухаживайте за электроинструментом и принадлежностями. Проверяйте безупречную функцию и ход движущихся частей электроинструмента, отсутствие поломок или повреждений, отрицательно влияющих на функцию электроинструмента. Поврежденные части должны быть отремонтированы до использования электроинструмента.** Плохое обслуживание электроинструментов является причиной большого числа несчастных случаев.
- ▶ **Держите режущий инструмент в заточенном и чистом состоянии.** Заботливо ухоженные режущие инструменты с острыми режущими кромками режут легче и их легче вести.
- ▶ **Применяйте электроинструмент, принадлежности, рабочие инструменты и т. п. в соответствии с настоящими инструкциями. Учитывайте при этом рабочие условия и выполняемую работу.** Использование электроинструментов для непредусмотренных работ может привести к опасным ситуациям.
- ▶ **Держите ручки и поверхности захвата сухими и чистыми, следите чтобы на них чтобы на них не было жидкой или консистентной смазки.** Скользкие ручки и поверхности захвата препятствуют безопасному

обращению с инструментом и не дают надежно контролировать его в непредвиденных ситуациях.

#### Сервис

- ▶ **Ремонт электроинструмента должен выполняться только квалифицированным персоналом и только с применением оригинальных запасных частей.** Этим обеспечивается безопасность электроинструмента.

#### Указания по технике безопасности для мультифункциональных инструментов

- ▶ **При выполнении работ, при которых рабочий инструмент может задеть скрытую электропроводку или свой собственный шнур питания, держите инструмент за изолированные поверхности.** Контакт с находящейся под напряжением проводкой может зарядить металлические части электроинструмента и привести к удару электрическим током.
- ▶ **Закрепите обрабатываемую заготовку на стабильном основании с помощью зажимов или иным удобным способом.** Удерживанием обрабатываемой заготовки в руке или прижим ее к себе не обеспечивается ее стабильное удержание, и она может выйти из-под контроля.
- ▶ **Используйте электроинструмент только для сухого шлифования.** Проникновение воды в электроинструмент повышает риск поражения электротоком.
- ▶ **Внимание: опасность возгорания! Избегайте перегрева шлифуемой поверхности и шлифмашины.** **Перед перерывами в работе всегда опорожняйте контейнер для пыли.** Пыль от шлифования, накопившаяся в пылевом мешке, микрофилт্রে, бумажном мешке (или в мешке-филт্রে / филт্রে пылесоса) может при неблагоприятных условиях самовозгореться, напр., от искры при шлифовании металлов. Особенная опасность возникает, когда пыль от шлифования смешивается с остатками лака, полиуретана или других химикатов, а шлифуемая поверхность нагрелась от длительных работ.
- ▶ **Не подставляйте руки в зону пиления. Не подставляйте руки под заготовку.** При контакте с пыльным полотном возникает опасность травмирования.
- ▶ **Регулярно прочищайте вентиляционные щели электроинструмента.** Вентилятор двигателя затягивает пыль в корпус, и большое скопление металлической пыли может привести к электрической опасности.
- ▶ **Используйте соответствующие металлоискатели для нахождения спрятанных в стене труб или проводки или обращайтесь за справкой в местное коммунальное предприятие.** Контакт с электропроводкой может привести к пожару и поражению электротоком. Повреждение газопровода может привести к взрыву. Повреждение водопровода ведет к нанесению материального ущерба или может вызвать поражение электротоком.



- ▶ **Крепко держите электроинструмент во время работы двумя руками и следите за устойчивым положением тела.** Двумя руками Вы можете более надежно вести электроинструмент.
- ▶ **При смене сменных рабочих инструментов одевайте защитные рукавицы.** Сменные рабочие инструменты при длительной эксплуатации нагреваются.
- ▶ **Не счищайте увлажненные материалы (напр., обои) и не работайте на влажном основании.** Проникновение воды в электроинструмент повышает риск поражения электротоком.
- ▶ **Не обрабатывайте обрабатываемую поверхность жидкостями, содержащими растворители.** При нагреве материалов при скоблении могут возникнуть ядовитые газы.
- ▶ **При работе со скребком и ножом проявляйте особую осторожность.** Рабочие инструменты очень острые, существует опасность травм.

## Описание продукта и услуг



**Прочтите все указания и инструкции по технике безопасности.** Несоблюдение указаний по технике безопасности и инструкций может привести к поражению электрическим током, пожару и/или тяжелым травмам.

Пожалуйста, соблюдайте иллюстрации в начале руководства по эксплуатации.

### Применение по назначению

Электроинструмент предназначен для распиливания и резания древесных материалов, пластмассы, гипса, цветных металлов и крепежных элементов (напр., гвоздей, скрепок). Он также пригоден для обработки мягкой плитки для стен, сухого шлифования и шпательной работы на больших поверхностях. Он в особенной степени пригоден для работ вблизи края и заподлицо.

### Изображенные составные части

Нумерация представленных компонентов выполнена по изображению на странице с иллюстрациями.

- (1) Рычаг AutoClіc для разблокировки рабочего инструмента
- (2) Выключатель
- (3) Вентиляционные прорези
- (4) Колесико установки числа колебаний
- (5) Резьба для дополнительной рукоятки
- (6) Дополнительная рукоятка (с изолированной поверхностью)
- (7) Подсветка рабочей области 180°
- (8) Патрон
- (9) Погружное пыльное полотно<sup>a)</sup>

- (10) Шлифовальная плита<sup>a)</sup>
- (11) Шлифовальный лист<sup>a)</sup>
- (12) Ограничитель глубины<sup>a)</sup>
- (13) Сегментное пыльное полотно<sup>a)</sup>
- (14) Рукоятка (с изолированной поверхностью)
- (15) Шланг пылеудаления<sup>a)</sup>
- (16) Адаптер пылеудаления<sup>a)</sup>
- (17) Патрубок пылеудаления<sup>a)</sup>
- (18) Устройство пылеудаления<sup>a)</sup>
- (19) Зажимной рычаг устройства пылеудаления<sup>a)</sup>

a) Изображенные или описанные принадлежности не входят в стандартный объем поставки. Полный ассортимент принадлежностей см. в нашей программе принадлежности.

### Технические данные

Мультифункциональный инструмент		PMF 350 CES
Товарный номер		3 603 A02 2..
Регулировка частоты колебаний		●
Константная электроника		●
Плавный пуск		●
Патрон AutoClіc		●
Ном. потребляемая мощность	Вт	350
Полезная мощность	Вт	185
Число оборотов на холостом ходу $n_0$	об/мин	15000–20000
Амплитуда колебаний влево/вправо	°	1,4
Масса согласно EPTA-Procedure 01:2014	кг	1,6
Класс защиты		□/II

Параметры указаны для номинального напряжения [U] 230 В. При других значениях напряжения, а также в специфическом для страны исполнении инструмента возможны иные параметры.

### Данные по шуму и вибрации

Шумовая эмиссия определена в соответствии с **EN 62841-2-4**.

A-взвешенный уровень шума от электроинструмента составляет обычно: уровень звукового давления **83** дБ(A); уровень звуковой мощности **94** дБ(A). Погрешность  $K = 3$  дБ.

**Используйте средства защиты органов слуха!**

### Работа без дополнительной рукоятки

Суммарная вибрация  $a_h$  (векторная сумма трех направлений) и погрешность  $K$  определены в соответствии с **EN 62841-2-4** (шлифование), **EN 62841-2-11** (распиливание):

Шлифование:  $a_h = 6 \text{ м/с}^2$ ,  $K = 1,5 \text{ м/с}^2$ .

Распиливание погружным пильным полотном:

$a_h = 10 \text{ м/с}^2$ ,  $K = 2 \text{ м/с}^2$ .

Распиливание сегментированным пильным полотном:

$a_h = 10 \text{ м/с}^2$ ,  $K = 3 \text{ м/с}^2$ .

Шабрение:  $a_h = 10 \text{ м/с}^2$ ,  $K = 1,5 \text{ м/с}^2$ .

#### Работа с дополнительной рукояткой

Суммарная вибрация  $a_h$  (векторная сумма трех направлений) и погрешность  $K$  определены в соответствии с

**EN 62841-2-4** (шлифование),

**EN 62841-2-11** (распиливание):

Шлифование:  $a_h = 5 \text{ м/с}^2$ ,  $K = 1,5 \text{ м/с}^2$ ,

Распиливание погружным пильным полотном:

$a_h = 13 \text{ м/с}^2$ ,  $K = 3 \text{ м/с}^2$ .

Распиливание сегментированным пильным полотном:



$a_h = 12 \text{ м/с}^2$ ,  $K = 3 \text{ м/с}^2$ .

Шабрение:  $a_h = 12 \text{ м/с}^2$ ,  $K = 1,5 \text{ м/с}^2$ .

Указанные в настоящих инструкциях уровень вибрации и значение шумовой эмиссии измерены по методике измерения, прописанной в стандарте, и могут быть использованы для сравнения электроинструментов. Они также пригодны для предварительной оценки уровня вибрации и шумовой эмиссии.

Уровень вибрации и значение шумовой эмиссии указаны для основных видов работы с электроинструментом. Однако если электроинструмент будет использован для выполнения других работ с применением непредусмотренных изготовителем рабочих инструментов или техническое обслуживание не будет отвечать предписаниям, то значения уровня вибрации и шумовой эмиссии могут быть иными. Это может значительно повысить общий уровень вибрации и общую шумовую эмиссию в течение всей продолжительности работы.

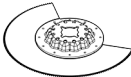
Нижеприведенная таблица содержит примеры рабочих инструментов. Прочие рабочие инструменты Вы найдете в обширном ассортименте принадлежностей Bosch.

Рабочий инструмент	Материал	Применение
	Биметаллическое сегментное пильное полотно	Древесные материалы, пластмассы, цветные металлы
	Шлифовальная плита для шлифовальных листов серии Delta 93 мм	В зависимости от шлифовальных листов
		<p>Распилы и пропилы с погружением; также для распиливания близко к краям, в углах и труднодоступных областях; пример: укорачивание уже смонтированных напольных плинтусов или дверных коробок, пиление с погружением при подгонке потолочных панелей</p> <p>Плоское шлифование краев, углов или труднодоступных областей; в зависимости от шлифовальных листов, напр., для шлифования древесины, лакокрасочных покрытий, камня;</p> <p>Абразивные материалы на основе нетканого волокна для очистки и структурирования древесины, удаления ржавчины с металлов и подшлифовки лаков, полировальный войлок для предварительной полировки</p>

Для точной оценки уровня вибрации и шумовой эмиссии в течение определенного временного интервала нужно учитывать также и время, когда инструмент выключен или, хотя и включен, но не находится в работе. Это может значительно сократить уровень вибрации и шумовую эмиссию в пересчете на полное рабочее время.

Предусмотрите дополнительные меры безопасности для защиты оператора от воздействия вибрации, например: техническое обслуживание электроинструмента и рабочих инструментов, меры по поддержанию рук в тепле, организация технологических процессов.

## Сборка







- ▶ **Перед любыми манипуляциями с электроинструментом вытаскивайте штепсель из розетки.**

### Замена рабочего инструмента







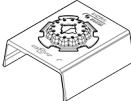
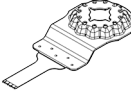
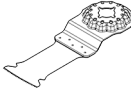
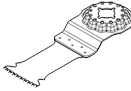
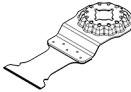
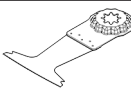
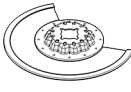
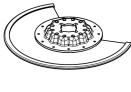
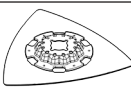
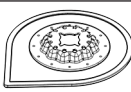

- ▶ **При смене рабочего инструмента надевайте защитные рукавицы.** Прикосновение к рабочим инструментам может привести к травме.

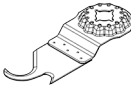
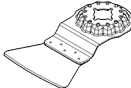
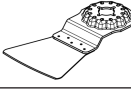
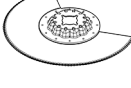
### Выбор рабочего инструмента

Используйте только предусмотренные для данного электроинструмента сменные рабочие инструменты.

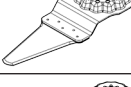
Рабочий инструмент	PMF 350 CES
 <b>STARLOCK</b>	
 <b>STARLOCK PLUS</b>	
 <b>STARLOCK MAX</b>	

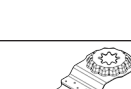
Рабочий инструмент	Материал	Применение	
	Насадка для шлифования профилей	Древесина, трубы/профили, краска, лак, наполнитель, металл	Удобное и эффективное шлифование профилей диаметром 55 мм; красные шлифовальные листы для шлифования древесины, труб/профилей, лака, наполнителя и металла
	Биметаллическое полотно для пиления с погружением	Мягкие породы древесины, мягкие пластмассы, гипсокартон, тонкостенные профили из алюминия и цветных металлов, тонкий листовой металл, незакаленные гвозди и шурупы	Для небольших работ по отрезанию и врезанию; пример: прорезание пазов для розеток, отрезание медных труб заподлицо, пиление с погружением в гипсокартонных плитах Филигранные работы по подгонке в древесине; пример: пропиливание пазов для замков и фурнитуры
	Высокоуглеродистое пильное полотно (HCS) для пиления древесины с погружением	Древесные материалы, мягкие пластмассы	Распилы и глубокие пропилы с погружением; также для распиливания близко к краям, в углах и труднодоступных областях; пример: тонкий пропил с погружением в цельной древесине для установки вентиляционной решетки
	Биметаллическое полотно для пиления с погружением в твердых породах древесины	Твердые породы древесины, плиты с покрытием	Пиление с погружением в плитах с покрытием или твердых породах древесины; пример: встраивание чердачных окон
	Твердосплавное полотно для пиления с погружением в металле	Металл, высокоабразивные материалы, стекловолокно, гипсокартон, древесноволокнистые плиты с цементным связующим	Пиление с погружением в высокоабразивных материалах или металле; пример: резка кухонных фасадов, простая резка закаленных шурупов, гвоздей и нержавеющей стали.
	Биметаллическое полотно для пиления с погружением	Мягкие породы древесины, твердые породы древесины, фанерованные плиты, покрытые пластиком плиты, незакаленные гвозди и шурупы	Пиление с погружением в плитах с покрытием или в твердых породах древесины; пример: укорачивание дверной коробки, выемки для полки
	Твердосплавное абразивное сегментное пильное полотно	Цементные швы, мягкая настенная плитка, армированная стекловолокном пластмасса, пористый бетон	Обрезание и разрезание вблизи края, в углах и труднодоступных местах; пример: удаление швов в настенной плитке для ремонтных работ, прорезание пазов в плитке, гипсовых плитах или пластмассе
	Алмазное абразивное сегментное пильное полотно	Цементные швы, мягкая настенная плитка, эпоксидная смола, армированная стекловолокном пластмасса	Точная фрезеровка и отрезание плитки/шовного материала, эпоксидных смол и армированных стекловолокном пластмасс; пример: прорезание небольших пазов в мягкой настенной плитке и пазов в армированной стекловолокном пластмассе
	Твердосплавная дельта-видный рашпиль	Цементный раствор, остатки бетона, древесина, абразивные материалы	Обработка рашпилем и шлифование твердых поверхностей; пример: удаление цементного раствора или плиточного клея (напр., при замене поврежденной плитки), удаление остатков клея коврового покрытия
	Твердосплавное абразивное полотно для удаления	Цементный раствор, швы, эпоксидная смола, армированная стекловолокном	Фрезерование и отрезание шовного и плиточного материала, а также обработка рашпилем и шлифование твердых поверхностей;

Рабочий инструмент	Материал	Применение
	цементных растворов	локном пластмасса, абразивные материалы
	Высокоуглеродистый (HCS) универсальный нож	Рубероид, ковровое покрытие, искусственный газон, картон, пол из ПВХ
	Жесткий шабер	Ковровое покрытие, цементный раствор, бетон, плиточный клей
	Гибкий шабер	Клей для коврового покрытия, остатки краски, силикон
	Биметаллический сегментированный нож с серрейтером	Изоляционный материал, изоляционные плиты, напольные плиты, звукоизоляционные плиты для защиты от ударных шумов, картон, ковровое покрытие, резина, кожа
	Твердосплавный рифленый шлифовальный язык	Древесина, краска
	Твердосплавное пыльное полотно для пиления с погружением	Стекловолокно, цементный раствор, древесина
	Высокоуглеродистый (HCS) универсальный нож для швов	Компенсационные швы, оконная замазка, изоляционные материалы (минеральная вата)
	Биметаллическое полотно для пиления с погружением	Мягкие породы древесины, твердые породы древесины, фанерованные плиты, покрытые пластиком плиты, закаленные гвозди и шурупы
	Биметаллическое полотно для пиления с погружением	Древесина, абразивные древесные материалы, пластмассы, закаленные гвозди и шурупы, трубы из цветных металлов
	Твердосплавное полотно для пиления с погружением в металле	Нержавеющая сталь (inox), шурупы и гвозди, эпоксидная смола, армированная стекловолокном пластмасса, стекловолокно, гипскартон, пористый бетон

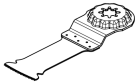
Рабочий инструмент	Материал	Применение
	Высокоуглеродистое пильное полотно (HCS) для пиления древесины с погружением	Мягкие породы древесины, дюбели, шпунты, элементы мебели
		Быстрое и глубокое отрезание и пиление с погружением; также пиление вблизи края заготовки, в углах и труднодоступных местах; пример: глубокое пиление с погружением в мягкой древесине для установки вентиляционной решетки

### Установка/смена рабочего инструмента (AutoClic) (см. рис. А–В)

Выньте возможно уже установленный рабочий инструмент.

Для этого откройте рычаг AutoClic (1) до упора. Рабочий инструмент отбрасывается.

Поставьте желаемый рабочий инструмент (например, пильное полотно для пиления углублением (9)) на ровную поверхность так, чтобы изгиб был обращен вниз (см. рис. на стр. изображений, надпись на рабочем инструменте читается сверху).

Поверните рабочий инструмент в удобное для текущей работы положение. Прижмите электроинструмент под желаемым углом на рабочий инструмент так, чтобы он заметно вошел в зацепление.

► **Проверьте прочность посадки рабочего инструмента.** Неправильно или ненадежно закрепленные рабочие инструменты могут во время работы разболтаться и подвергнуть Вас опасности.

### Монтаж и настройка ограничителя глубины

Ограничитель глубины (12) можно использовать при работах с сегментными полотнами.

Выньте возможно уже установленный рабочий инструмент.

Наденьте ограничитель глубины (12) стороной с маркировкой вверх через патрон (8) до упора на головку редуктора электроинструмента.

Ограничитель глубины рассчитан на следующую глубину пропила:

- при сегментных пильных полотнах ACZ 85 .. с диаметром 85 мм: глубина пропила 8 мм, 10 мм, 12 мм и

14 мм (она указана на ограничителе глубины большим шрифтом, без скобок).

- при сегментных пильных полотнах ACZ 100 .. с диаметром 100 мм: глубина пропила 14 мм, 16 мм, 18 мм и 20 мм (она указана на ограничителе глубины в скобках маленьким шрифтом).

Установите подходящее сегментированное пильное полотно для нужной глубины распиливания. Переместите ограничитель глубины распиливания (12) в направлении от патрона (8) к сменному рабочему инструменту, чтобы рабочий инструмент свободно проворачивался. Поверните ограничитель глубины распиливания (12) так, чтобы нужная глубина распиливания находилась над тем участком пильного полотна, которым Вы будете производить распиливание. Снова переместите ограничитель глубины распиливания (12) до упора на зажимную шейку электроинструмента.

Снимайте ограничитель глубины (12) при распиловке с другой глубиной пропила и для работы с другими сменными рабочими инструментами. Для этого демонтируйте сменный рабочий инструмент и снимите ограничитель глубины с зажимной шейки.

### Установка дополнительной рукоятки (принадлежность)

Гасящая вибрацию дополнительная рукоятка обеспечивает удобную и надежную работу.

В зависимости от способа работы винтите дополнительную рукоятку в редукторную головку справа или слева в резьбу (5).

- **Не продолжайте пользоваться электроинструментом, если повреждена дополнительная рукоятка. Не производите никаких изменений на дополнительной рукоятке.**

### Выбор абразивного материала

В зависимости от обрабатываемого материала и нужной производительности шлифования в распоряжении имеются различные абразивные материалы:

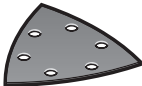
Шлифовальный лист	Материал	Применение	Зернистость
 красная	– Все древесные материалы (например, твердые и мягкие древесные породы, стружечные плиты, строительные плиты)	Для предварительного шлифования, например, нестроганных балок и досок	грубая настройка 40 60
		Для плоского шлифования и для выравнивания больших неровностей	средняя 80 100 120
	– Металлические материалы	Для окончательного и тонкого шлифования древесины	тонкая настройка 180 240 320 400

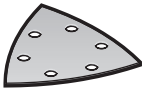
Шлифовальный лист	Материал	Применение	Зернистость	
 белая	<ul style="list-style-type: none"> <li>– Краска</li> <li>– Лак</li> <li>– Наполнитель</li> <li>– Шпатели</li> </ul>	Для сошлифовывания краски	грубая настройка	40 60
		Для шлифования грунтовочной краски (например, удаление следов от кисти, капель краски и потеков)	средняя	80 100 120
		Для окончательной шлифовки грунтовки перед лакированием	тонкая настройка	180 240 320

### Установка шлифовального листа на шлифовальную плиту/смена шлифовального листа

Шлифовальная плита (10) оснащена крючковой частью липучки для быстрой и простой смены шлифовальных листов с петельной частью липучки.

Выбейте ткань липучки на шлифовальной плите (10) перед установкой нового шлифовального листа (11) для обеспечения оптимального сцепления.

Приложите шлифовальный лист (11) с одной стороны шлифовальной плиты (10) заподлицо с краем плиты, затем наложите весь шлифовальный лист на плиту и хорошо прижмите.

Для обеспечения оптимального пылеудаления следите за тем, чтобы вырезы в абразивном материале совпадали с отверстиями в шлифовальной плите.

Для снятия шлифовального листа (11) возьмитесь за кончик шлифовального листа и снимите лист со шлифовальной плиты (10).

Вы можете использовать любые шлифовальные листы, полировальный и очистной войлок серии Delta 93 мм из ассортимента принадлежностей **Bosch**.

Принадлежности для шлифования, как то, нетканая накладка/полировальный войлок, закрепляются на шлифовальной плите таким же образом.

### Удаление пыли и стружки

Пыль некоторых материалов, как напр., красок с содержанием свинца, некоторых сортов древесины, минералов и металлов, может быть вредной для здоровья. Прикосновение к пыли и попадание пыли в дыхательные пути может вызвать аллергические реакции и/или заболевания дыхательных путей оператора или находящегося вблизи персонала.

Определенные виды пыли, напр., дуба и бука, считаются канцерогенными, особенно совместно с присадками для обработки древесины (хромат, средство для защиты древесины). Материал с содержанием асбеста разрешается обрабатывать только специалистам.

- По возможности используйте пригоду для материала систему пылеудаления.
- Хорошо проветривайте рабочее место.
- Рекомендуется пользоваться респираторной маской с фильтром класса P2.

Соблюдайте действующие в Вашей стране предписания для обрабатываемых материалов.

- ▶ **Избегайте скопления пыли на рабочем месте.** Пыль может легко воспламениться.

### Присоединение устройства пылеудаления (см. рис. С)

Устройство пылеудаления (18) предназначено только для работы со шлифовальной плитой (10), в комбинации с другими сменными рабочими инструментами его использование нецелесообразно.

Для шлифования всегда подключайте устройство пылеудаления.

Для монтажа устройства пылеудаления (18) (принадлежность) необходимо снять сменный рабочий инструмент и ограничитель глубины (12).

Наденьте устройство пылеудаления (18) через патрон (8) до упора на зажимную шейку электроинструмента. Поверните устройство пылеудаления в желаемое положение (только не непосредственно под электроинструментом). Закройте зажимной рычаг (19), чтобы зафиксировать устройство пылеудаления.

Вставьте адаптер пылеудаления (16) (принадлежность) в шланг пылеудаления (15) (принадлежность), чтобы он зафиксировался со слышимым щелчком. Подключите адаптер пылеудаления (16) к патрубку пылеудаления (17) и шлангу пылеудаления (15) на пылесосе (принадлежность).

Обзор возможных пылесосов содержится в конце этого руководства.

Пылесос должен быть пригоден для обрабатываемого материала.

Применяйте специальный пылесос для удаления особо вредных для здоровья видов пыли возбудителей рака или сухой пыли.

## Работа с инструментом

### Включение электроинструмента

- ▶ **Учитывайте напряжение в сети!** Напряжение источника питания должно соответствовать данным на заводской табличке электроинструмента.

### Включение/выключение

- ▶ **Убедитесь, что Вы можете приводить в действие выключатель, не отпуская рукоятки.**



Для **включения** электроинструмента передвиньте выключатель **(2)** вперед так, чтобы на выключателе появилось обозначение «I».

Электронный плавный запуск ограничивает крутящий момент при включении и увеличивает этим срок службы двигателя.

Электронная система стабилизации выдерживает число колебаний на холостом ходу и под нагрузкой почти постоянным и обеспечивает равномерную производительность.

Для **выключения** электроинструмента передвиньте выключатель **(2)** назад так, чтобы на выключателе появилось обозначение «0».

Световая полоса 180° **(7)** улучшает видимость в непосредственной рабочей зоне. Она автоматически включается и выключается вместе с электроинструментом.

► **Не смотрите прямо на подсветку, она может Вас ослепить.**

#### Настройка частоты колебаний

При помощи колесика установки числа колебаний **(4)** можно выбирать необходимое число колебаний, в том числе на работающем инструменте.

Необходимая частота колебаний зависит от материала и условий работы и может быть определена практическим способом.

При распиловке, резке и шлифовании твердых материалов, напр., древесины или металла, мы рекомендуем устанавливать частоту колебаний на «б», мягких материалов, напр., пластмассы, – на «4».

#### Указания по применению

► **Перед любыми манипуляциями с электроинструментом вытаскивайте штепсель из розетки.**

► **Выждите полной остановки электроинструмента и только после этого выпускайте его из рук.**

**Указание:** Не закрывайте вентиляционные отверстия **(3)** электроинструмента при работе, так как это снижает срок службы электроинструмента.

#### Принцип работы

Благодаря колебательному приводу рабочий инструмент совершает до 20000 колебаний в минуту в разные стороны под суммарным углом 2,8°. Это обеспечивает точность работ в самых узких местах.



Работайте с незначительной и равномерной силой прижатия, иначе производительность работы снижается и возможно заклинивание рабочего инструмента.



Во время работы перемещайте электроинструмент из стороны в сторону, чтобы рабочий инструмент сильно не нагревался и не заклинивал.

#### Пиление

► **Используйте только неповрежденные, безупречные пильные полотна.** Изогнутые или затупившиеся пильные полотна могут переломиться; использование таких полотен может отрицательно сказаться на качестве распила или вызвать рикошет.

► **При распиливании легких строительных материалов выполняйте законные предписания и рекомендации изготовителя материала.**

► **Распиливать с погружением можно только мягкие материалы, напр., древесину, гипсокартон и т.п.!**

До начала пиления высокоуглеродистыми пильными полотнами проверьте древесину, стружечные плиты, строительные материалы и т.д. на наличие посторонних тел, напр., гвоздей, винтов и т.п. При наличии таковых удалите их или воспользуйтесь биметаллическими пильными полотнами.

#### Отрезание

**Указание:** При разрезании плитки для стен учитывайте, что при продолжительной работе инструменты подвергаются высокому износу.

#### Шлифование

Продуктивность работы и характер шлифованной поверхности зависят, в основном, от выбранного абразивного материала, установленного числа колебаний и силы нажатия.

Только безупречные абразивные материалы обеспечивают хорошую производительность и щадят электроинструмент.

Следите за равномерным усилием прижатия, чтобы повысить срок службы абразивного материала.

Чрезмерное повышение усилия прижатия не ведет к повышению производительности, а к более сильному износу электроинструмента и абразивного материала.

Для точного точечного шлифования углов, кромок и труднодоступных участков допускается работа также и только лишь кончиком или кромкой шлифовальной плиты.

При точечном шлифовании абразивная шкурка может сильно нагреваться. Уменьшите частоту колебаний и прижимное усилие и регулярно охлаждайте абразивный материал.

Не используйте абразивный материал, которым Вы обрабатывали металл, для обработки других материалов.

Применяйте только оригинальные принадлежности **Bosch**.

Для шлифования всегда подключайте устройство пылеудаления.

#### Шабрение

Осуществляйте шабрение на высокой частоте колебаний. На мягкой поверхности (напр., на древесине) работайте с минимально возможным углом и малым усилием прижатия. В противном случае шпатель может врезаться в обрабатываемую поверхность.

## Техобслуживание и сервис

### Техобслуживание и очистка

- ▶ **Перед любыми манипуляциями с электроинструментом вытаскивайте штепсель из розетки.**
- ▶ **Для обеспечения качественной и безопасной работы содержите электроинструмент и вентиляционные прорези в чистоте.**

Если требуется поменять шнур, во избежание опасности обращайтесь на фирму **Bosch** или в авторизованную сервисную мастерскую для электроинструментов **Bosch**.

Регулярно очищайте проволочной щеткой абразивный рабочий инструмент (принадлежности).

Реализацию продукции разрешается производить в магазинах, отделах (секциях), павильонах и киосках, обеспечивающих сохранность продукции, исключающих попадание на неё атмосферных осадков и воздействие источников повышенных температур (резкого перепада температур), в том числе солнечных лучей.

Продавец (изготовитель) обязан предоставить покупателю необходимую и достоверную информацию о продукции, обеспечивающую возможность её правильного выбора. Информация о продукции в обязательном порядке должна содержать сведения, перечень которых установлен законодательством Российской Федерации.

Если приобретаемая потребителем продукция была в употреблении или в ней устранялся недостаток (недостатки), потребителю должна быть предоставлена информация об этом.

В процессе реализации продукции должны выполняться следующие требования безопасности:

- Продавец обязан довести до сведения покупателя фирменное наименование своей организации, место её нахождения (адрес) и режим её работы;
- Образцы продукции в торговых помещениях должны обеспечивать возможность ознакомления покупателя с надписями на изделиях и исключать любые самостоятельные действия покупателей с изделиями, приводящие к запуску изделий, кроме визуального осмотра;
- Продавец обязан довести до сведения покупателя информацию о подтверждении соответствия этих изделий установленным требованиям, о наличии сертификатов или деклараций о соответствии;
- Запрещается реализация продукции при отсутствии (утрате) её идентификационных признаков, с истёкшим сроком годности, следами порчи и без инструкции (руководства) по эксплуатации, обязательного сертификата соответствия либо знака соответствия.

### Сервис и консультирование по вопросам применения

Сервисный отдел ответит на все Ваши вопросы по ремонту и обслуживанию Вашего продукта, а также по запчастям. Изображения с пространственным разделением делателей и информацию по запчастям можно посмотреть также по адресу:

### [www.bosch-pt.com](http://www.bosch-pt.com)

Коллектив сотрудников Bosch, предоставляющий консультации на предмет использования продукции, с удовольствием ответит на все Ваши вопросы относительно нашей продукции и ее принадлежностей.

Пожалуйста, во всех запросах и заказах запчастей обязательно указывайте 10-значный товарный номер по заводской табличке изделия.

### Для региона: Россия, Беларусь, Казахстан, Украина

Гарантийное обслуживание и ремонт электроинструмента, с соблюдением требований и норм изготовителя производятся на территории всех стран только в фирменных или авторизованных сервисных центрах «Роберт Бош». **ПРЕДУПРЕЖДЕНИЕ!** Использование контрафактной продукции опасно в эксплуатации, может привести к ущербу для Вашего здоровья. Изготовление и распространение контрафактной продукции преследуется по Закону в административном и уголовном порядке.

### Россия

Уполномоченная изготовителем организация:  
 ООО «Роберт Бош» Вашутинское шоссе, вл. 24  
 141400, г. Химки, Московская обл.  
 Тел.: +7 800 100 8007  
 E-Mail: [info.powertools@ru.bosch.com](mailto:info.powertools@ru.bosch.com)  
[www.bosch-pt.ru](http://www.bosch-pt.ru)

### Дополнительные адреса сервисных центров вы найдете по ссылке:

[www.bosch-pt.com/serviceaddresses](http://www.bosch-pt.com/serviceaddresses)

В случае выхода электроинструмента из строя в течение гарантийного срока эксплуатации по вине изготовителя, владелец имеет право на бесплатный гарантийный ремонт, при соблюдении следующих условий:

- отсутствие механических повреждений;
- отсутствие признаков нарушения требований руководства по эксплуатации
- наличие в руководстве по эксплуатации отметки производителя о продаже и подписи покупателя;
- соответствие серийного номера электроинструмента и серийному номеру в гарантийном талоне;
- отсутствие следов некавалифицированного ремонта.

Гарантия не распространяется на:

- любые поломки, связанные с форс-мажорными обстоятельствами;
- нормальный износ: электроинструмента, так же, как и все электрические.

Гарантией не покрывается ремонт, потребность в котором возникает вследствие нормального износа, сокращающего срок службы таких частей инструмента, как присоединительные контакты, провода, щётки и т.п.:

- естественный износ (полная выработка ресурса);
- оборудование и его части, выход из строя которых стал следствием неправильной установки, несанкционированной модификации, неправильного применения, нарушения правил обслуживания или хранения;
- неисправности, возникшие в результате перегрузки электроинструмента. (К безусловным признакам пере-

грузки інструмента относятся: появление цвета побелости, деформация или оплавление деталей и узлов электроинструмента, потемнение или обугливание изоляции проводов электродвигателя под действием высокой температуры.)

### Утилізація

Отслужившие свой срок электроинструменты, принадлежности и упаковку следует сдавать на экологически чистую рециперацию отходов.



Утилізуйте електроінструмент окремо від побутового мусора!

### Тільки для стран-членов ЕС:

В соответствии с Европейской директивой 2012/19/EU об отработанных электрических и электронных приборах и ее преобразованием в национальное законодательство негодные электроприборы нужно собирать отдельно и сдавать на экологически чистую рециперацию.

При неправильной утилизации отработанные электрические и электронные приборы могут оказать вредное воздействие на окружающую среду и здоровье человека из-за возможного присутствия в них опасных веществ.

## Українська

### Вказівки з техніки безпеки

#### Загальні вказівки з техніки безпеки для електроінструментів

#### **ПОПЕРЕДЖЕННЯ**

Прочитайте всі вказівки з техніки безпеки, інструкції, ілюстрації та специфікації, надані з цим

електроінструментом. Невиконання усіх поданих нижче інструкцій може призвести до ураження електричним струмом, пожежі і/або серйозної травми.

#### **Добре зберігайте на майбутнє ці попередження і вказівки.**

Під поняттям «електроінструмент» в цих застереженнях мається на увазі електроінструмент, що працює від мережі (з електрокабелем) або від акумуляторної батареї (без електрокабелю).

#### Безпека на робочому місці

- ▶ **Тримайте своє робоче місце в чистоті і забезпечте добре освітлення робочого місця.** Безлад або погане освітлення на робочому місці можуть призвести до нещасних випадків.
- ▶ **Не працюйте з електроінструментом у середовищі, де існує небезпека вибуху внаслідок присутності горючих рідин, газів або пилу.** Електроінструменти

можуть породжувати іскри, від яких може займатися пил або пари.

- ▶ **Під час праці з електроінструментом не підпускайте до робочого місця дітей та інших людей.** Ви можете втратити контроль над електроінструментом, якщо Ви не будете зосереджені на виконанні роботи.

#### Електрична безпека

- ▶ **Штепсель електроінструмента повинен пасувати до розетки. Не дозволяється міняти щось в штепселі.** Для роботи з електроінструментами, що мають захисне заземлення, не використовуйте адаптери. Використання оригінального штепселя та належної розетки зменшує ризик ураження електричним струмом.
- ▶ **Уникайте контакту частин тіла із заземленими поверхнями, напр., трубами, батареями опалення, плитами та холодильниками.** Коли Ваше тіло заземлене, існує збільшена небезпека ураження електричним струмом.
- ▶ **Захищайте електроінструменти від дощу і вологи.** Попадання води в електроінструмент збільшує ризик ураження електричним струмом.
- ▶ **Не використовуйте мережний шнур живлення не за призначенням. Ніколи не використовуйте мережний шнур для перенесення або перетягування електроінструмента або витягання штепселя з розетки. Захищайте кабель від тепла, мастила, гострих країв та рухомих деталей електроінструмента.** Пошкоджений або закручений кабель збільшує ризик ураження електричним струмом.
- ▶ **Для зовнішніх робіт обов'язково використовуйте лише такий подовжувач, що придатний для зовнішніх робіт.** Використання подовжувача, що розрахований на зовнішні роботи, зменшує ризик ураження електричним струмом.
- ▶ **Якщо не можна запобігти використанню електроінструмента у вологому середовищі, використовуйте пристрій захисного вимкнення.** Використання пристрою захисного вимкнення зменшує ризик ураження електричним струмом.

#### Безпека людей

- ▶ **Будьте уважними, слідкуйте за тим, що Ви робите, та розсудливо поведіться під час роботи з електроінструментом. Не користуйтеся електроінструментом, якщо Ви стомлені або знаходитесь під дією наркотиків, спиртних напоїв або ліків.** Мить неуважності при користуванні електроінструментом може призвести до серйозних травм.
- ▶ **Використовуйте засоби індивідуального захисту. Завжди вдягайте захисні окуляри.** Застосування засобів індивідуального захисту для відповідних умов, напр., захисної маски, спецвзуття, що не ковзається, каски та навушників, зменшує ризик травм.

- ▶ **Уникайте випадкового вмикання. Перш ніж увімкнути електроінструмент в електромережу або під'єднати акумуляторну батарею, брати його в руки або переносити, впевніться в тому, що електроінструмент вимкнений.** Тримання пальця на вимикачі під час перенесення електроінструмента або підключення в розетку увімкнутого електроінструмента може призвести до травм.
- ▶ **Перед тим, як вмикати електроінструмент, переберіть налагоджувальні інструменти або гайковий ключ.** Перебування налагоджувального інструмента або ключа в частині електроінструмента, що обертається, може призвести до травм.
- ▶ **Уникайте неприродного положення тіла. Завжди зберігайте стійке положення та тримайте рівновагу.** Це дозволить Вам краще контролювати електроінструмент у небезпечних ситуаціях.
- ▶ **Вдягайте придатний одяг. Не вдягайте просторий одяг та прикраси. Не підставляйте волосся й одяг до деталей, що рухаються.** Просторий одяг, довге волосся та прикраси можуть потрапити в деталі, що рухаються.
- ▶ **Якщо існує можливість монтувати пиловідсмоктувальні або пилоуловлюючі пристрої, переконайтеся, щоб вони були добре під'єднані та правильно використовувалися.** Використання пиловідсмоктувального пристрою може зменшити небезпеки, зумовлені пилом.
- ▶ **Добре знання електроінструментів, отримане в результаті частого їх використання, не повинно призводити до самовпевненості й ігнорування принципів техніки безпеки.** Необережна дія може в одну мить призвести до важкої травми.

#### Правильне поводження та користування електроінструментами

- ▶ **Не перевантажуйте електроінструмент.** Використовуйте такий електроінструмент, що спеціально призначений для відповідної роботи. З придатним електроінструментом Ви з меншим ризиком отримаєте кращі результати роботи, якщо будете працювати в зазначеному діапазоні потужності.
- ▶ **Не користуйтеся електроінструментом з пошкодженим вимикачем.** Електроінструмент, який не вмикається або не вимикається, є небезпечним і його треба відремонтувати.
- ▶ **Перед тим, як регулювати що-небудь в електроінструменті, міняти приладдя або ховати електроінструмент, витягніть штепсель із розетки та/або витягніть акумуляторну батарею.** Ці попереджувальні заходи з техніки безпеки зменшують ризик випадкового запуску електроінструмента.
- ▶ **Ховайте електроінструменти, якими Ви саме не користуєтеся, від дітей. Не дозволяйте користуватися електроінструментом особам, що не знайомі з його роботою або не читали ці вказівки.**

Використання електроінструментів недосвідченими особами може бути небезпечним.

- ▶ **Старанно доглядайте за електроінструментами і приладдям.** Перевіряйте, щоб рухомі деталі електроінструмента були правильно розташовані та не заїдали, не були пошкодженими або у будь-якому іншому стані, який міг би вплинути на функціонування електроінструмента. Пошкоджені електроінструменти потрібно відремонтувати, перш ніж користуватися ними знову. Велика кількість нещасних випадків спричиняється поганим доглядом за електроінструментами.
- ▶ **Тримайте різальні інструменти нагостреними та в чистоті.** Старанно доглянуті різальні інструменти з гострим різальним краєм менше застряють та легші в експлуатації.
- ▶ **Використовуйте електроінструмент, приладдя до нього, робочі інструменти тощо відповідно до цих вказівок.** Беріть до уваги при цьому умови роботи та специфіку виконуваної роботи. Використання електроінструментів для робіт, для яких вони не передбачені, може призвести до небезпечних ситуацій.
- ▶ **Тримайте рукоятки і поверхні захвату сухими і чистими, слідкуйте, щоб на них не було оливи або густого мастила.** Слизькі рукоятки і поверхні захвату унеможливають безпечне поводження з електроінструментом та його контролювання в неочікуваних ситуаціях.

#### Сервіс

- ▶ **Віддавайте свій електроінструмент на ремонт лише кваліфікованим фахівцем та лише з використанням оригінальних запчастин.** Це забезпечить роботу пристрою протягом тривалого часу.

#### Вказівки з техніки безпеки для мультифункціональних інструментів

- ▶ **При виконанні робіт, при яких приладдя може зачепити заховану електропроводку або власний шнур живлення, тримайте інструмент за ізольовані поверхні.** Зачеплення приладдям проводки, що знаходиться під напругою, може призвести до зарядження металевих частин електроінструмента та до ураження електричним струмом.
- ▶ **Закріпіть оброблювану заготовку на стабільній основі за допомогою струбцин або у іншій зручний спосіб.** Утримуванням оброблюваної заготовки в рці або її притисканням до себе не забезпечується її стабільне утримування, і вона може вийти з-під контролю.
- ▶ **Використовуйте електроінструмент лише для сухого шліфування.** Попадання води в електроприлад збільшує ризик ураження електричним струмом.

- ▶ **Увага: безпека займання! Уникайте перегрівання шліфованої поверхні і шліфмашини. Перед перервою в роботі завжди спорожнюйте контейнер для пилу.** Пил від шліфування, що зібрався в пилозбірному мішечку, мікрофільтрі, паперовому мішечку (або у фільтрувальному мішечку / фільтрі пиłosоса) може за певних умов самозайматися, напр., від іскри при шліфуванні металу. Особлива безпека виникає, якщо він змішаний із залишками лакофарбового покриття, поліуретану або з іншими хімічними речовинами і шліфована поверхня нагрілася під час тривалої обробки.
- ▶ **Не підставляйте руки в зону розпилювання. Не беріть рукою під оброблюваною деталлю.** Контакт з пилюковим полотном чреватий пораненням.
- ▶ **Регулярно очищайте вентиляційні отвори електроінструмента.** Вентилятор електромотора затягує пил у корпус, сильне накопичення металевого пилу може призвести до електричної небезпеки.
- ▶ **Для знаходження захованих в стіні труб або електропроводки користуйтеся придатними приладами або зверніться в місцеве підприємство електро-, газо- і водопостачання.** Зачеплення електропроводки може призводити до пожежі та ураження електричним струмом. Зачеплення газової труби може призводити до вибуху. Зачеплення водопровідної труби може завдати шкоду матеріальним цінностям або призвести до ураження електричним струмом.
- ▶ **Під час роботи тримайте електроінструмент міцно обома руками і зберігайте стійке положення.** Двома руками Ви можете більш надійно працювати електроінструментом.
- ▶ **При заміні змінних робочих інструментів вдягайте захисні рукавиці.** Змінні робочі інструменти можуть при тривалій експлуатації нагріватися.
- ▶ **Не зчищайте зволожені матеріали (напр., шпалери) і не працюйте на вологому ґрунті.** Попадання води в електроприлад збільшує ризик ураження електричним струмом.
- ▶ **Не обробляйте оброблювану поверхню рідинами, що містять розчинники.** Через нагрівання матеріалів при шабруванні можуть виникати отруйні пари.
- ▶ **Під час роботи із скребком і ножом будьте особливо обережними.** Робочі інструменти дуже гострі, існує безпека поранення.

## Опис продукту і послуг



**Прочитайте всі застереження і вказівки.** Невиконання вказівок з техніки безпеки та інструкції може призвести до ураження електричним струмом, пожежі та/або важких серйозних травм.

Будь ласка, дотримуйтеся ілюстрацій на початку інструкції з експлуатації.

## Призначення приладу

Електроінструмент призначений для розпилювання і розрізання деревини, пластмаси, гіпсу, кольорових металів і кріпильних елементів (напр., цвяхів, закріпок). Він також придатний для обробки м'яких настінних кахлів, а також сухого шліфування і шабрування невеликих поверхонь. Він особливо придатний для роботи понад краєм та врівень з краєм.

## Зображені компоненти

Нумерація зображених компонентів посилається на зображення електроприладу на сторінці з малюнком.

- (1) Важіль AutoClic для розблокування приладдя
- (2) Вимикач
- (3) Вентиляційні щілини
- (4) Коліщатко для встановлення частоти коливань
- (5) Різьба для додаткової рукоятки
- (6) Додаткова рукоятка (з ізолюваною поверхнею)
- (7) Світлова смуга 180°
- (8) Патрон
- (9) Врізне пиляльне полотно<sup>a)</sup>
- (10) Шліфувальна плита<sup>a)</sup>
- (11) Шліфувальна шкурка<sup>a)</sup>
- (12) Обмежувач глибини<sup>a)</sup>
- (13) Сегментне пиляльне полотно<sup>a)</sup>
- (14) Рукоятка (з ізолюваною поверхнею)
- (15) Відсмоктувальний шланг<sup>a)</sup>
- (16) Відсмоктувальний адаптер<sup>a)</sup>
- (17) Витяжний патрубок<sup>a)</sup>
- (18) Відсмоктувальний пристрій<sup>a)</sup>
- (19) Затискний важіль відсмоктувального пристрою<sup>a)</sup>

a) **Зображене або описане приладдя не входить в стандартний комплект поставки. Повний асортимент приладдя ви знайдете в нашій програмі приладдя.**

## Технічні дані

Багатофункціональний інструмент	PMF 350 CES	
Товарний номер	3 603 A02 2..	
Встановлення частоти коливань		●
Постійна електроніка		●
Плавний пуск		●
Патрон AutoClic		●
Номинальна споживана потужність	Вт	350
Вихідна потужність	Вт	185
Частота обертання холостого ходу $n_0$	хвил. <sup>-1</sup>	15000–20000

Багатофункціональний інструмент	PMF 350 CES	
Кут осциляції ліворуч/ праворуч	°	1,4
Вага відповідно до EPTA- Procedure 01:2014	кг	1,6
Клас захисту	□/	
Параметри зазначені для номінальної напруги [U] 230 В. При інших значеннях напруги, а також у специфічному для країни виконанні можливі інші параметри.		

### Інформація щодо шуму і вібрації

Значення звукової емісії визначені відповідно до **EN 62841-2-4**.

А-зважений рівень шуму від електроінструменту, як правило, становить: рівень звукового тиску **83 дБ(А)**; звукова потужність **94 дБ(А)**. Похибка  $K = 3$  дБ.

#### Вдягайте навушники!

#### Робота без додаткової рукоятки

Сумарна вібрація  $a_h$  (векторна сума трьох напрямків) та похибка  $K$  визначені відповідно до **EN 62841-2-4** (шліфування), **EN 62841-2-11** (розпил ювання):

Шліфування:  $a_h = 6 \text{ м/с}^2$ ,  $K = 1,5 \text{ м/с}^2$ ,

Розпилювання врізним пиляльним полотном:

$a_h = 10 \text{ м/с}^2$ ,  $K = 2 \text{ м/с}^2$ ,

Розпилювання сегментним пиляльним полотном:

$a_h = 10 \text{ м/с}^2$ ,  $K = 3 \text{ м/с}^2$ ,

Шабрування:  $a_h = 10 \text{ м/с}^2$ ,  $K = 1,5 \text{ м/с}^2$ .

#### Робота з додатковою рукояткою

Сумарна вібрація  $a_h$  (векторна сума трьох напрямків) та похибка  $K$  визначені відповідно до **EN 62841-2-4** (шліфування), **EN 62841-2-11** (розпил ювання):

Шліфування:  $a_h = 5 \text{ м/с}^2$ ,  $K = 1,5 \text{ м/с}^2$ ,

Розпилювання врізним пиляльним полотном:

$a_h = 13 \text{ м/с}^2$ ,  $K = 3 \text{ м/с}^2$ ,

Розпилювання сегментним пиляльним полотном:

$a_h = 12 \text{ м/с}^2$ ,  $K = 3 \text{ м/с}^2$ ,

Шабрування:  $a_h = 12 \text{ м/с}^2$ ,  $K = 1,5 \text{ м/с}^2$ .

Зазначені в цих вказівках рівень вібрації і рівень емісії шуму вимірювалися за визначеною в стандартах процедурою; ними можна користуватися для порівняння

Нижчеподана таблиця містить приклади приладдя. Інші робочі інструменти Ви знайдете в широкому асортименті приладдя Bosch.

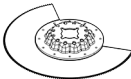
Робочий інструмент	Матеріал	Застосування
 Біметалевий сегментний пиляльний диск	Дерев'яні матеріали, пластмаса, кольорові метали	Розрізи та розпили із занурюванням; також для розпилювання понад краєм, в кутах і важкодоступних місцях; приклад: укорочення вже встановлених плінтусів або дверних рам, розпилювання із занурюванням для припасування підлогових панелей

приладів. Вони також придатні для попередньої оцінки рівня вібрації і рівня емісії шуму.

Зазначені рівень вібрації і рівень емісії шуму стосуються основних робіт, для яких застосовується електроінструмент. Однак у разі застосування електроінструмента для інших робіт, роботи з іншим приладдям або у разі недостатнього технічного обслуговування рівень вібрації і рівень емісії шуму можуть бути іншими. В результаті рівень вібрації і рівень емісії шуму протягом всього робочого часу можуть значно зрости.

Для точної оцінки рівня вібрації і рівня емісії шуму потрібно також враховувати інтервали часу, коли електроінструмент вимкнений або, хоча й увімкнений, але фактично не працює. Це може значно зменшити сумарний рівень вібрації і рівень емісії шуму протягом робочого часу.

Визначте додаткові заходи безпеки для захисту оператора електроінструмента від вібрації, напр.: технічне обслуговування електроінструмента і робочих інструментів, нагрівання рук, організація робочих процесів.

### Монтаж

- ▶ **Перед будь-якими маніпуляціями з електроприладом витягніть штепсель з розетки.**

#### Заміна приладдя

- ▶ **Під час заміни приладдя обов'язково надівайте захисні рукавиці.** Торкання до приладдя несе в собі небезпеку поранення.

#### Вибір приладдя

Використовуйте лише призначене для цього електроінструмента приладдя.

Робочий інструмент	PMF 350 CES	
<b>STARLOCK</b> 		
<b>STARLOCK PLUS</b> 		
<b>STARLOCK MAX</b> 		

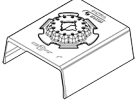
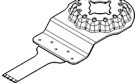
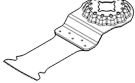
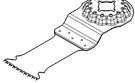
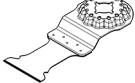
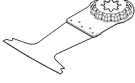
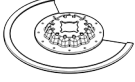
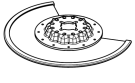

Робочий інструмент	Матеріал	Застосування
	Шліфувальна плита для абразивних шкуроч серії Delta 93 мм	Шліфування поверхонь попід кутами, в кутах або важкодоступних місцях; в залежності від абразивної шкурки, напр., для шліфування деревини, фарби, лаку, каменю;  Неткане волокно для очищення і структурування деревини, видалення іржі з металів і підшліфовування лаків, полірувальна повсть для попереднього полірування
	Насадка для шліфування профілів	Деревина, труби/профілі, фарба, лак, заповнювач, метал
	Врізне біметалеве пилкове полотно для деревини та металу	М'яка деревина, м'яка пластмаса, гіпсокартон, тонкостінні профілі з алюмінію та кольорових металів, тонкий листовий метал, незагартовані цвяхи і шурупи
	Врізне пилкове полотно з високоуглецевої інструментальної сталі (HCS) для деревини	Дерев'яні матеріали, м'які пластмаси
	Біметалеве врізне пилкове полотно для твердої деревини	Тверда деревина, плити з покриттям
	Твердосплавне врізне пилкове полотно для металів	Метал, високоабразивні матеріали, скловолокно, гіпсокартон, деревноволокнисті плити з цементним сполучником
	Врізне біметалеве пилкове полотно для деревини та металу	М'яка деревина, тверда деревина, фанеровані плити, вкриті пластмасою плити, незагартовані цвяхи і шурупи
	Твердосплавний рифлений сегментний пиляльний диск	Цементні шви, м'які настінні кахлі, армовані скловолокном пластмаси, пористий бетон
	Алмазний рифлений сегментний пиляльний диск	Точне фрезерування і відрізання кахлів/шовних матеріалів, епоксидної смоли і армованої скловолокном пластмаси; приклад: різання невеликих пазів у м'якій настінній плитці і пазів у армованій скловолокном пластмасі

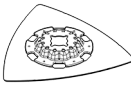
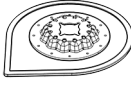
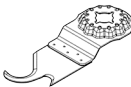
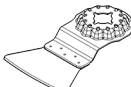
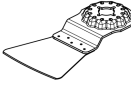
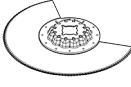
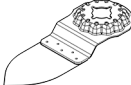
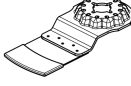
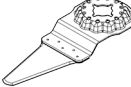
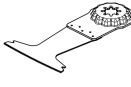
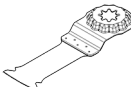
Робочий інструмент	Матеріал	Застосування
	Твердосплавна рифлена дельта-плита	Цементні розчини, залишки бетону, деревина, абразивні матеріали
	Твердосплавне рифлене полотно для видалення цементного розчину	Цементний розчин, шви, епоксидна смола, армовані скловолокном пластмаси, абразивні матеріали
	Мультифункціональний ніж з високовуглецевої інструментальної сталі (HCS)	Руберойд, килимове покриття, штучний газон, картон, підлога з ПВХ
	Шабєр, жорсткий	Килимове покриття, цементний розчин, бетон, клей для кахлів
	Шабєр, гнучкий	Клей для килимового покриття, залишки фарби, силікон
	Біметалевий сегментований ніж із хвилястим лезом	Ізоляційний матеріал, ізоляційні плити, плити для підлоги, ізоляційні плити для поглинання шуму від кроків, картон, килимове покриття, гума, шкіра
	Твердосплавний рифлений шліфувальний штифт	Деревина, фарба
	Твердосплавне рифлене вірзне пилкове полотно	Скловолокно, цементний розчин, деревина
	Універсальний ніж для швів з високовуглецевої інструментальної сталі (HCS)	Компенсаційні шви, віконна замазка, ізоляційні матеріали (мінеральна вата)
	Вірзне біметалеве пилкове полотно для деревини та металу	М'яка деревина, тверда деревина, фанеровані плити, вкриті пластмасою плити, незагартвані цвяхи і шурупи
	Вірзне біметалеве пилкове полотно для деревини та металу	Деревина, абразивні дерев'яні матеріали, пластмаси, загартвані цвяхи і шурупи, труби з кольорових металів

Робочий інструмент	Матеріал	Застосування
 Твердосплавне врізне пилкове полотно для металів	Нержавіюча сталь (Inox), шурупів і цвяхи, епоксидна смола, армовані скловолокном пластмаси, скловолокно, гіпсокартон, пористий бетон	Швидкі й глибокі розпили із занурюванням у високоабразивних матеріалах або метали; приклад: швидке різання кухонних фасадів, просте різання загартованих шурупів, цвяхів і нержавіючої сталі
 Врізне пилкове полотно з високовуглецевої інструментальної сталі (HCS) для деревини	М'яка деревина, дюбелі, штифти, елементи меблів	Швидкі й глибокі розрізи та глибокі розпили із занурюванням; також для розпилювання понад краєм, в кутах і важкодоступних місцях; приклад: глибокий розпил із занурюванням у м'якій деревині для встановлення вентиляційних ґрат

### Монтаж/заміна робочого інструмента (AutoClic) (див. мал. А–В)

При необхідності зніміть вже монтований робочий інструмент.

Для цього відкрийте важіль AutoClic **(1)** до упору. Приладдя викидається.

Встановіть необхідний робочий інструмент (напр., врізне пилкове полотно **(9)**) на рівну поверхню таким чином, щоб вигин дивився донизу (див. сторінку з малюнком, позначки на інструменті мають бути видні зверху). Поверніть приладдя у положення наразі придатне для роботи. Притисніть електроінструмент під бажаним кутом на приладдя, поки він не увійде відчутно у зачеплення.

► **Перевірте міцність посадки приладдя.** Неправильно або погано закріплені робочі інструменти можуть розхитатися під час експлуатації і наразити Вас на небезпеку.

### Монтаж і налаштування обмежувача глибини

Обмежувач глибини **(12)** можна використовувати при роботах з сегментними пиляльними дисками.

При необхідності зніміть вже монтований робочий інструмент.

Надіньте обмежувач глибини **(12)** надписаним боком догори через патрон **(8)** на затискну шийку електроінструмента.

Обмежувач глибини розрахований на наступну глибину розпилювання:

- при сегментних пиляльних дисках ACZ 85 .. з діаметром 85 мм: глибина розпилювання 8 мм, 10 мм,

### Вибір абразивної шкурки

Залежно від оброблюваного матеріалу та інтенсивності знімання матеріалу з поверхні існують різні шліфувальні шкурки:

12 мм та 14 мм (вона зазначена на обмежувачі глибини великим шрифтом, без дужок).

- при сегментних пиляльних дисках ACZ 100 .. з діаметром 100 мм: глибина розпилювання 14 мм, 16 мм, 18 мм та 20 мм (вона зазначена на обмежувачі глибини малим шрифтом, в дужках).

Встановіть сегментований пиляльний диск для необхідної глибини розпилювання. Посуньте обмежувач глибини розпилювання **(12)** від патрона **(8)** в напрямку приладдя, щоб робочий інструмент можна було вільно повертати. Поверніть обмежувач глибини розпилювання **(12)** так, щоб бажана глибина розпилювання знаходилася над ділянкою пильного диска, якою буде здійснюватися розпилювання. Знову посуньте обмежувач глибини розпилювання **(12)** до упору на затискну шийку електроінструмента.

Знімайте обмежувач глибини **(12)** при розпилюванні з іншою глибиною розпилювання та для роботи з іншими робочими інструментами. Для цього демонтуйте робочий інструмент і зніміть обмежувач глибини із затискної шийки.

### Монтаж додаткової рукоятки (приладдя)

Додаткова рукоятка, що гасить вібрацію, забезпечує зручну і надійну роботу.

Вкрутіть додаткову рукоятку в залежності від способу роботи праворуч або ліворуч у головку редуктора в різьбу **(5)**.

- **Не продовжуйте користуватися електроінструментом, якщо додаткова рукоятка пошкоджена. Не здійснюйте жодних змін на додатковій рукоятці.**

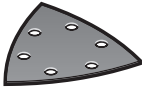
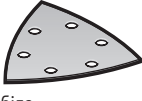
Шліфувальна шкурка	Матеріал	Застосування	Зернистість	
 червона	<ul style="list-style-type: none"> <li>– Всі матеріали з деревини (напр., тверді породи деревини, м'які породи деревини, деревостружкові плити, будівельні плити)</li> <li>– Металеві матеріали</li> </ul>	Для чорного шліфування, напр., шершавих, необструганих балок і дощок	груба настройка	40 60
		Для плоского шліфування і вирівнювання невеликих нерівностей	середня	80 100 120
		Для чистового і тонкого шліфування деревини	тонка настройка	180 240 320 400
 біла	<ul style="list-style-type: none"> <li>– фарба</li> <li>– Лак</li> <li>– заповнювач</li> <li>– Шпатель</li> </ul>	Для знімання фарби	груба настройка	40 60
		Для зачищення ґрунтовки (напр., для згладжування мазків, крапель фарби і патьоків фарби)	середня	80 100 120
		Для кінцевого зачищення ґрунтовки перед фарбуванням	тонка настройка	180 240 320

#### Монтаж/заміна абразивної шкурки на шліфувальній плиті

Шліфувальна плита **(10)** оснащена крючковою частиною липучки, що дозволяє швидко й легко закріплювати шліфувальні шкурки з петельною частиною липучки.

Для оптимального зчеплення вибійте липучку шліфувальної плити **(10)** перед тим, як монтувати шліфувальну шкурку **(11)**.

Приставте шліфувальну шкурку **(11)** рівно до краю шліфувальної плити **(10)**, прикладіть шліфувальну шкурку до шліфувальної плити і добре притисніть.

Для забезпечення оптимального відсмоктування слідкуйте за тим, щоб отвори в абразивній шкурці збігалися з отворами у шліфувальній плиті.

Щоб зняти шліфувальну шкурку **(11)**, візьміться за один її кінчик і потягніть її від шліфувальної плити **(10)**.

Ви можете використовувати будь-які абразивні шкурки, а також полірувальний і очищувальний фліс серії Delta 93 мм з асортименту приладдя **Bosch**.

Шліфувальне приладдя, наприклад валяна вовна/полірувальна повсть, закріплюється на шліфувальній плиті таким самим чином.

#### Відсмоктування пилу/тирси/стружки

Пил таких матеріалів, як напр., лакофарбових покриттів, що містять свинець, деяких видів деревини, мінералів і металу, може бути небезпечним для здоров'я. Торкання або вдихання пилу може викликати у Вас, або у осіб, що знаходяться поблизу, алергічні реакції та/або захворювання дихальних шляхів.

Певні види пилу, як напр., дубовий або буковий пил, вважаються канцерогенними, особливо в сполученні з добавками для обробки деревини (хромат, засоби для захисту деревини). Матеріали, що містять азбест, дозволяється обробляти лише спеціалістам.

- За можливістю використовуйте придатний для матеріалу відсмоктувальний пристрій.
- Слідкуйте за доброю вентиляцією на робочому місці.
- Рекомендується вдягати респіраторну маску з фільтром класу P2.

Додержуйтеся приписів щодо оброблюваних матеріалів, що діють у Вашій країні.

► **Уникайте накопичення пилу на робочому місці.** Пил може легко займатися.

#### Під'єднання системи пиловідсмоктування (див. мал. С)

Відсмоктувальний пристрій **(18)** призначений лише для робіт із шліфувальною плитою **(10)**, в комбінації з іншими робочими інструментами його використання недоцільне.

Для шліфування завжди під'єднуйте відсмоктувач пилу. Для монтажу відсмоктувального пристрою **(18)** (приладдя) зніміть змінний робочий інструмент та обмежувач глибини **(12)**.

Надіньте відсмоктувальний пристрій **(18)** через патрон **(8)** до упору на затискну шийку електроінструмента. Поверніть відсмоктувальний пристрій у бажане положення (тільки не безпосередньо під електроінструментом). Закрийте затискний важіль **(19)**, щоб зафіксувати відсмоктувальний пристрій.

Вставте відсмоктувальний адаптер **(16)** (приладдя) на відсмоктувальний шланг **(15)** (приладдя) до чутної фіксації. Приєднайте відсмоктувальний адаптер **(16)** до відсмоктувального патрубку **(17)**, а відсмоктувальний шланг **(15)** приєднайте до пиლოსмока (приладдя).

Огляд можливих пиლოსмоків міститься в кінці цієї інструкції.

Пиловідсмоктувач повинен бути придатним для роботи з оброблюваним матеріалом.

Для відсмоктування особливо шкідливого для здоров'я, канцерогенного або сухого пилу потрібний спеціальний пиловідсмоктувач.

## Робота

### Початок роботи

- ▶ **Зважайте на напругу в мережі!** Напруга в джерелі струму повинна відповідати даним на заводській табличці електроінструмента.

### Вмикання/вимикання

- ▶ **Впевніться, що Ви можете привести у дію вимикач, не відпускаючи рукоятки.**

Щоб **увімкнути** електроінструмент, посуньте вимикач (2) уперед, щоб стало видно символ «I».

Електронна система плавного пуску обмежує обертальний момент при включенні та збільшує строк експлуатації мотора.

Електронна система стабілізації забезпечує майже однакову частоту коливань на холостому ході і під навантаженням; це забезпечує рівномірну продуктивність.

Щоб **вимкнути** електроінструмент, посуньте вимикач (2) назад, щоб стало видно символ «0».

Світлова смуга 180° (7) покращує видимість у безпосередній робочій зоні. Вона автоматично вмикається і вимикається разом з електроінструментом.

- ▶ **Не дивіться прямо в підсвітлювальний світлодіод, його світло може засліпити Вас.**

### Встановлення частоти коливань

За допомогою коліщата для встановлення частоти коливань (4) можна також встановлювати частоту коливань під час роботи.

Необхідна частота коливань залежить від матеріалу і умов роботи, її можна визначити практичним способом.

При розпилюванні, розрізанні та шліфуванні твердих матеріалів, напр., деревини або металів, рекомендуємо встановлювати частоту коливань на «6», для м'яких матеріалів, напр., пластмаси, – на «4».

### Вказівки щодо роботи

- ▶ **Перед будь-якими маніпуляціями з електроприладом витягніть штепсель з розетки.**
- ▶ **Перед тим, як покласти електроприлад, зачекайте, поки він не зупиниться.**

**Вказівка:** Не закривайте вентиляційні отвори (3) електроінструмента під час роботи, інакше зменшується строк служби електроінструмента.

### Принцип роботи

Завдяки зворотно-поступальному приводу робочий інструмент робить до 20000 коливань за хвилину на 2,8°. Це забезпечує точність робіт у найвужчих місцях.



Працюйте з невеликою і рівномірною силою натискання, інакше зменшується продуктивність роботи і можливе заклинення приладдя.



Ведіть електроприладом під час роботи з боку в бік, щоб робочий інструмент не дуже нагрівався і не заклинював.

### Розпилювання

- ▶ **Використовуйте лише непошкоджені, бездоганні пилокві полотна.** Погнуті або затуплені пилокві полотна можуть переламатися, негативно вплинути на якість розпилювання або спричинити рикошет.
- ▶ **При розпилюванні легких будівельних матеріалів зважайте на законодавчі приписи і рекомендації виготовлювача матеріалу.**
- ▶ **Розпилюйте із зануренням пилоквого полотна лише м'які матеріали, напр., деревину, гіпсокартон і т.ін.!**

Перед тим, як за допомогою пиляльних дисків/пилкових полотен з високовуглецевої інструментальної сталі (HCS) розпилювати деревину, деревостружкові плити, будівельні матеріали тощо, перевірте, чи немає в них чужорідних тіл, як напр., цвяхів, гвинтів/шурпів тощо. За необхідністю вийміть чужорідні тіла або використовуйте біметалеві пиляльні диски/пилкові полотна.

### Розрізання

**Вказівка:** При розрізанні настінних кахлів зважайте на те, що при тривалій роботі робочі інструменти сильно зношуються.

### Шліфування

Продуктивність роботи і характер шліфованої поверхні істотно залежать від обраної абразивної шкурки, встановленої частоти коливань і сили притискування. Лише бездоганні шліфувальні шкурки забезпечують високу продуктивність шліфування і беруть електроприлад.

Щоб шліфувальної шкурки вистачило на довше, слідкуйте за рівномірним натисканням.

Занадто сильне натискання не підвищує продуктивність шліфування, а лише призводить до скорішого зношення електроприладу і шліфувальної шкурки.

Для точного шліфування кутів, країв і важко доступних місць можлива робота одним лише кінчиком або краєм шліфувальної плити.

При точковому шліфуванні абразивна шкурка може сильно нагріватися. Зменшіть частоту коливань та силу притискування і регулярно охолоджуйте абразивну шкурку.

Не використовуйте шліфувальну шкурку, якою оброблявся метал, для інших матеріалів.

Використовуйте лише оригінальне шліфувальне приладдя **Bosch**.

Для шліфування завжди під'єднуйте відсмоктувач пилу.

### Шабрування

Для шабрування виберіть високу частоту коливань.

Працюйте на м'якій поверхні (напр., деревині) під плоским кутом і не сильно натискаючи. Інакше шпатель може врізатися у поверхню.

## Технічне обслуговування і сервіс

### Технічне обслуговування і очищення

- ▶ **Перед будь-якими маніпуляціями з електроприладом витягніть штепсель з розетки.**
- ▶ **Для якісної і безпечної роботи тримайте електроприлад і вентиляційні отвори в чистоті.**

Якщо треба поміняти під'єднувальний кабель, це треба робити на фірмі **Bosch** або в сервісній майстерні для електроінструментів **Bosch**, щоб уникнути небезпек.

Регулярно прочищайте рифлене приладдя дрютяною щіткою.

### Сервіс і консультації з питань застосування

В сервісній майстерні Ви отримаєте відповідь на Ваші запитання стосовно ремонту і технічного обслуговування Вашого продукту. Малюнки в деталях і інформацію щодо запчастин можна знайти за адресою: [www.bosch-pt.com](http://www.bosch-pt.com) Команда співробітників Bosch з надання консультацій щодо використання продукції із задоволенням відповідь на Ваші запитання стосовно нашої продукції та приладдя до неї.

При всіх додаткових запитаннях та замовленні запчастин, будь ласка, зазначайте 10-значний номер для замовлення, що стоїть на паспортній таблиці продукту.

Гарантійне обслуговування і ремонт електроінструменту здійснюються відповідно до вимог і норм виготовлювача на території всіх країн лише у фірмових або авторизованих сервісних центрах фірми «Роберт Бош».

**ПОПЕРЕДЖЕННЯ!** Використання контрафактної продукції небезпечно в експлуатації і може мати негативні наслідки для здоров'я. Виготовлення і розповсюдження контрафактної продукції переслідується за Законом в адміністративному і кримінальному порядку.

### Україна

Бош Сервісний Центр електроінструментів

вул. Крайня 1

02660 Київ 60

Тел.: +380 44 490 2407

Факс: +380 44 512 0591

E-Mail: [pt-service@ua.bosch.com](mailto:pt-service@ua.bosch.com)

[www.bosch-professional.com/ua/uk](http://www.bosch-professional.com/ua/uk)

Адреса Регіональних гарантійних сервісних майстерень за- значена в Національному гарантійному талоні.

### Адреси інших сервісних центрів наведено нижче:

[www.bosch-pt.com/serviceaddresses](http://www.bosch-pt.com/serviceaddresses)

### Утилізація

Електроприлади, приладдя і упаковку треба здавати на екологічно чисту повторну переробку.



Не викидайте електроінструменти в побутове сміття!

### Лише для країн ЄС:

Відповідно до Європейської директиви 2012/19/EU щодо відпрацьованих електричних і електронних приладів і її перетворення в національне законодавство непридатні до вживання електроінструменти треба збирати окремо і здавати на екологічно чисту рекуперацию.

При неправильній утилізації відпрацьовані електричні та електронні прилади можуть мати шкідливий вплив на навколишнє середовище та здоров'я людини через можливу наявність небезпечних речовин.

## Қазақ

### Еуразия экономикалық одағына (Кеден одағына) мүше мемлекеттер аумағында қолданылады

Өндірушінің өнім үшін қарастырған пайдалану құжаттарының құрамында пайдалану жөніндегі осы нұсқаулық, сонымен бірге қосымшалар да болуы мүмкін.

Сәйкестікті растау жайлы ақпарат қосымшада бар.

Өнімді өндірген мемлекет туралы ақпарат өнімнің корпусында және қосымшада көрсетілген.

Өндірілген мерзімі Нұсқаулық мұқабасының соңғы бетінде көрсетілген.

Импорттерге қатысты байланыс ақпарат өнім қаптамасында көрсетілген.

### Өнімді пайдалану мерзімі

Өнімнің қызмет ету мерзімі 7 жыл. Өндірілген мерзімнен бастап (өндіру күні зауыт тақтайшасында жазылған) істетпей 5 жыл сақтағаннан соң, өнімді тексерусіз (сервистік тексеру) пайдалану ұсынылмайды.

Көрсетілген қызмет ету мерзімі тұтынушы аталмыш нұсқаулықтың талаптарын орындаған жағдайда ғана жарамды болады.

### Істен шығу себептерінің тізімі

- көп ұшқын шықса, пайдаланбаңыз
- қатты діріл кезінде пайдаланбаңыз
- тоқ сымы бұзылған немесе оқшаулаусыз болса, пайдаланбаңыз
- өнім корпусынан тікелей түтін шықса, пайдаланбаңыз



**Пайдаланушының мүмкін қателіктері**

- тұтқасы мен корпусы бұзылған болса, өнімді пайдаланбаңыз
- жауын –шашын кезінде сыртта пайдаланбаңыз
- корпус ішіне су кірсе құрылғыны қосушы болмаңыз

**Шекті күй белгілері**

- тоқ сымның тозуы немесе зақымдануы
- өнім корпусының зақымдалуы

**Қызмет көрсету түрі мен жиілігі**

- Әр пайдаланудан соң өнімді тазалау ұсынылады.

**Сақтау**

- құрғақ жерде сақтау керек
- жоғары температура көзінен және күн сәулелерінің әсерінен алыс сақтау керек
- сақтау кезінде температураның кенет ауытқуынан қорғау керек
- орамасыз сақтау мүмкін емес
- сақтау шарттары туралы қосымша ақпарат алу үшін МЕМСТ 15150-69 (шарт 1) құжатын қараңыз
- +5-ден +40 °C-қа дейін температурасында қоймада өндірушінің қаптамасында сақтаңыз. Салыстырмалы ылғалдылық 80 % -дан аспауы тиіс.

**Тасымалдау**

- тасымалдау кезінде өнімді құлатуға және кез келген механикалық ықпал етуге қатаң тыйым салынады
- босату/жүктеу кезінде пакетті қысатын машиналарды пайдалануға рұқсат берілмейді
- тасымалдау шарттары талаптары МЕМСТ 15150-69 (5 шарт) құжатын оқыңыз
- Қоршаған орта температурасы –50 °C-тан +50 °C-қа дейін тасымалдау рұқсат етілген. Салыстырмалы ылғалдылық 100 % -дан аспауы тиіс.

**Қауіпсіздік нұсқаулары****Электр құралдары үшін жалпы қауіпсіздік нұсқаулары****⚠ ЕСКЕРТУ**

Осы электр құралының жинағындағы ескертулерді,

нұсқауларды, суреттерді және сипаттамаларды оқыңыз. Барлық техникалық қауіпсіздік нұсқаулықтарын орындамау тоқтың соғуына, өрт және/немесе ауыр жарақаттануларға алып келуі мүмкін.

**Болашақ жұмыстар үшін қауіпсіздік нұсқаулықтары мен ескертпелерді сақтап қойыңыз.**

Қауіпсіздік нұсқаулықтарында пайдаланылған Электр құрал атауының желіден қуат алатын электр құралдарына (желілік кабелі менен) және аккумуляторден қуат алатын электр құралдарына (желілік кабелі жоқ) қатысы бар.

**Жұмыс орнының қауіпсіздігі**

- ▶ **Жұмыс орнын таза және жарық ұстаңыз.** Ластанған және қараңғы жайларда сәтсіз оқиғалар болуы мүмкін.

- ▶ **Электр құрылғысын жарылатын атмосферада пайдаланбаңыз, мысалы, жанатын сұйықтық, газ немесе шаң бар болғанда.** Электр құрал ұшқындарды жасайды, ал олар шаң немесе буларды жандыруы мүмкін.
- ▶ **Балалар мен бақылаушыларды электр құралынан алыс ұстаңыз.** Алданулар бақылау жоғалуына алып келуі мүмкін.
- ▶ Жабдық тұрмыстық жағдайларда, коммерциялық аймақтарда және қоғамдық жерлерде, зиянды және қауіпті өндірістік факторлар жоқ кіші электр тұтынуы бар өндірістік аймақтарында жұмыс істеу үшін арналған.

**Электр қауіпсіздігі**

- ▶ **Электр айырлары розеткаға сай боулы тиіс. Айырды ешқашан ешқандай тәрізде өзгертпеңіз. Жерге қосылған электр құралдарымен адаптер айырларын пайдаланбаңыз.** Өзгертілмеген айырлар мен сәйкес розеткалар электр тұйықталуының қауіпін төмендетеді.
- ▶ **Құбырлар, радиаторлар, плиталар мен суытқыштар сияқты жерге қосылған беттерге тимеңіз.** Денеңіз жерге қосылған болса жоғары тоқ соғу қауіпі пайда болады.
- ▶ **Электр құралдарды жаңбырда немесе ылғалды қоршауда пайдаланбаңыз.** Электр құралына кірген су тоқ соғу қауіпін жоғарылатады.
- ▶ **Кабельді тиісті болмаған ретте пайдаланбаңыз. Кабельді электр құралын тасу, көтеру немесе тоқтан шығару үшін пайдаланбаңыз. Кабельді ыстықтық, май, өткір қырлар және жылжымалы бөлшектерден алыс ұстамаңыз.** Зақымдалған немесе бытысып кеткен кабель тоқ соғу қауіпін жоғарылатады.
- ▶ **Электр құралын сыртта пайдаланғанда сыртқы жайлар үшін сай кабельді пайдаланыңыз.** Сыртта пайдалануға жарамды кабельді пайдалану тоқ соғу қауіпін төмендейді.
- ▶ **Егер электр құралын ылғалды жерде пайдалану керек болса, онда қорғайтын өшіру құрылғысы (RCD) арқылы қорғалған тоқ желісін пайдаланыңыз.** RCD пайдалану тоқ соғу қауіпін төмендетеді.

**Жеке қауіпсіздік**

- ▶ **Электр құралды пайдалануда абай болыңыз, жұмысыңызды бақылаңыз және парасатты пайдаланыңыз.** Электр құралды шаршаған кезде немесе есірткі, алкоголь немесе дәрі әсер еткен кезде пайдаланбаңыз. Электр құралын пайдалану кезінде аңсыздық ауыр жеке жарақаттануға алып келуі мүмкін.
- ▶ **Жеке қорғайтын жабдықтарды пайдаланыңыз. Әрдайым көз қорғанысын тағыңыз.** Шаң маскасы, сырғанбайтын қауіпсіздік аяқ киімдері, шлем немесе есту қорғаныштары сияқты қорғағыш жабдықтары

тиісті жағдайларда қолданып жеке жарақаттануларды кемеяді.

- ▶ **Кездейсоқ іске қосылудың алдын алу. Тоқ көзіне және/немесе батареялар жинағына қосудан алдын, құралды көтеру немесе тасудан алдын өшіргіш өшік күйде болуына көз жеткізіңіз.** Электр құралын саусақты өшіргішке қойып тасу немесе қосқышы қосулы электр құралын тоққа қосу сәтсіз оқиғаға алып келуі мүмкін.
- ▶ **Электр құралын қосудан алдын келген реттеу сынасын немесе кілтті алып қойыңыз.** Электр құралының айналатын бөлігінде қалған кілт немесе сына жеке жарақаттануға алып келуі мүмкін.
- ▶ **Көп күш істетпеңіз. Әрдайым тиісті таяныш пен тең салмақтылықты сақтаңыз.** Бұл күтілмеген жағдайларда электр құралдың бақылануын сақтайды.
- ▶ **Тиісті киім киіңіз. Бос киім мен әшекейлерді киймеңіз. Шашыңыз бен киімдерді жылжымалы бөлшектерден алыс ұстаңыз.** Бос киімдер, әшекейлер немесе ұзын шаш жылжымалы бөлшектер арқылы тартылуы мүмкін.
- ▶ **Егер шаң шығарып жинау жабдықтарына қосу құрылғылары берліген болса, онда олар қосулы болуына және тиісті ретте қолдануына көз жеткізіңіз.** Шаң жинауды пайдалану шаңға байланысты зияндарды кемеяді.
- ▶ **Аспаптарды жиі пайдаланып жақсы білгеннен соң масайрап кетпей қауіпсіздік принциптерін елемей отырмаңыз.** Абайсыз әрекет секунд ішінде ауыр жарақаттануға алып келуі мүмкін.
- ▶ **НАЗАР АУДАРЫҢЫЗ! Энергиямен жабдықтаудың толықтай не жекелей тоқтатылуы немесе энергиямен жабдықтауды басқару тізбегінің ақаулануы салдарынан электр құралының жұмысында кідіріс пайда болған жағдайда, бұғатталмағандығына көз жеткізіп (болған жағдайда) барып, ажыратқышты Выкл. (Өшіру) қалпына келтіріңіз. Желілік ашаны розеткадан шығарыңыз немесе алып – салмалы аккумуляторды ажыратыңыз.** Осы әрекет арқылы бақыланбайтын қайта іске қосылудың алдын аласыз.
- ▶ **Аталмыш пайдалану жөніндегі нұсқаулыққа сәйкес білікті қызметкерлер құрамына электр құралын реттеу, монтаждау, қолданысқа енгізу және оған қызмет көрсету әрекеттерімен таныс тұлғалар жатады.**
- ▶ **Электр құралымен жұмыс істеуге 18 жасқа толған, техникалық сипаттаманы, пайдалану жөніндегі нұсқаулықты және қауіпсіздік ережелерін оқып шыққан тұлғаларға рұқсат етіледі.**
- ▶ **Дене, сезім немесе ақыл-ой қабілеттері шектеулі немесе тәжірибесі мен білімі жеткіліксіз адамдар олардың қауіпсіздігі үшін жауапты тұлғаның бақылауында болмаса немесе электр құралын пайдалану бойынша нұсқау алмаған болса, бұйымды пайдаланбауы тиіс.**

### Электр құралдарын пайдалану және күту

- ▶ **Құралды аса көп жүктемеңіз. Жұмысыңыз үшін жарамды электр құралын пайдаланыңыз.** Жарамды электр құралымен керекті жұмыс аймағында дұрыс әрі сенімді жұмыс істейсіз.
- ▶ **Ажыратқышы дұрыс емес электр құралын пайдаланбаңыз.** Қосуға немесе өшіруге болмайтын электр құралы қауіпті болып, оны жөндеу қажет болады.
- ▶ **Жабдықтарды реттеу, бөлшектерін алмастыру немесе электр құралдарын қоймаға қою алдында, ашаны қуат көзінен ажыратыңыз және/немесе аккумуляторы алмалы-салмалы болса, оны электр құралынан алып тастаңыз.** Бұл сақтық әрекеті электр құралдың байқаусыз қосылуына жол бермейді.
- ▶ **Пайдаланылмайтын электр құралдарды балалар қолы жетпейтін жайға қойыңыз. Осыларды білмейтін немесе осы ескертпелерді оқымаған адамдарға бұл құралды пайдалануға жол бермеңіз.** Тәжірибесіз адамдар қолында электр құралдары қауіпті болады.
- ▶ **Электр құралдарын мен керек-жарақтарын ұқыпты күтіңіз. Қозғалмалы бөлшектердің кедергісіз істеуіне және кептеліп қалмауына, бөлшектердің ақаусыз немесе зақымдалмаған болуына, электр құралының зақымдалмағанына көз жеткізіңіз. Зақымдалған бөлшектері бар құралды пайдаланудан алдын жөндеңіз.** Электр құралдарының дұрыс күтілмеуі жазатайым оқиғаларға себеп болып жатады.
- ▶ **Кескіш аспаптарды өткір және таза күйде сақтаңыз.** Дұрыс күтілген және кескіш жиектері өткір кескіш аспаптар аз кептеліп, кесілетін бетке оңай бағытталады.
- ▶ **Электр құралын, жабдықтарды, алмалы-салмалы аспаптарды және т.б. осы нұсқауларға сай пайдаланыңыз. Сонымен жұмыс шарттарымен орындайтын әрекеттерге назар аударыңыз.** Электр құралдарын арналмаған жұмыстарда пайдалану қауіпті.
- ▶ **Қолтұқалар мен қармау беттерін құрғақ, таза және май мен ластан таза ұстаңыз.** Сырғанақ қолтұқалар мен қармау беттері күтілмеген жағдайларда сенімді қолдану мен бақылауға жол бермейді.

### Қызмет көрсету

- ▶ **Электр құралына маманды жөндеуші тек бірдей қосалқы бөлшектермен қызмет көрсетуі керек.** Бұл электр құралының қауіпсіздігін сақталуын қамтамасыз етеді.

### Көп функциялық аспап үшін қауіпсіздік нұсқаулары

- ▶ **Кесетін керек-жарақтан жасырын сымдар немесе өз сымына тиюі мүмкін әрекеттерді жасаған кезде электр құрылғы оқшауланған ұстау жайынан ұстаңыз.** Егер кесуші аспап істеп тұрған сымға тисе

электр құралының метал бөлшектерін істетіп пайдаланушыны тоқ соғуы мүмкін.

- ▶ **Дайындаманы тұрақты ретте ұстау үшін бекіту және тіреу үшін қамыт немесе басқа жолын пайдаланыңыз.** Дайындаманы қолмен немесе денеге тіреп ұстау оны тұрақты емес қылып бақылау жоғалуына алып келуі мүмкін.
- ▶ **Электр құралын тек құрғақ ажарлау үшін пайдаланыңыз.** Электр құралының ішіне су кірсе, ол электр тоғының соғу қауіпін арттырады.
- ▶ **Өрт қауібі бар! Ажарланатын материалды немесе ажарлау құрылғысын қызып кетуден сақтаңыз. Шаңтұтқыш қабын жұмыс істеуден алдын тазартыңыз, босатыңыз.** Шаң қабындағы, микросүзгідегі, қағазқабындағы ажарлау шаңы (немесе сүзгі қабында немесе шаңсорғыш сүзгісіндегі) металлды ажарлауда болатын ұшқындар жануы, өрт тудыруы мүмкін. Ажарлау шаңы лак, полиуретан қалдықтары немесе химиялық заттектермен араласуы, ажарлау материалының ұзақ өңделуінен қызуы аса жоғары қауіп тудырады.
- ▶ **Қолыңызды аралау аймағынан қашық ұстаңыз. Дайындама астына тимеңіз.** Ара полотнсына тию жарақаттану қауіпін тудырады.
- ▶ **Электр құралыңыздың желдеткіш саңылауын жүйелі түрде тазалаңыз.** Қозғалтқыш турбинасы құрылғы ішіне көп шаң тартады, металды шаң жиналып электр қауіпін тудыруы мүмкін.
- ▶ **Қажетті іздеу құралдарын пайдаланып жасырылған сымдарды табыңыз немесе жауапты жергілікті ұйым өкілдерін шақырыңыз.** Электр сымдарына тию өрт немесе тоқ соғуына алып келуі мүмкін. Газ құбырын зақымдау жарылысқа алып келуі мүмкін. Су құбырын зақымдау материалдық зиянға немесе тоқ соғуына алып келуі мүмкін.
- ▶ **Электр құралды пайдалануда оны екі қолмен берік ұстап, тұрақты қалыпта тұрыңыз.** Электр құралы екі қолмен сенімді басқарылады.
- ▶ **Алмалы-салмалы аспаптарды алмастыру кезінде қорғау қолғабын киіңіз.** Алмалы-салмалы аспаптар ұзақ уақыт жұмыс істегеннен қызады.
- ▶ **Ылғалды материалдарды (мысалы тұсқағаз) және ылғалды жерде қырмаңыз.** Электр құралының ішіне су кірсе, ол электр тоғының соғу қауіпін арттырады.
- ▶ **Өңделетін бетті құрамында еріткіш бар сұйықтықтармен сүртпеңіз.** Қыру кезіндегі материалдар қызып кетуі себебінен улы булар пайда болуы мүмкін.
- ▶ **Қырғыш және пышақпен жұмыс істеу кезінде сақ болыңыз.** Аспаптар өте өткір болып жарақаттану қауіпін тудырады.

## Өнім және қуат сипаттамасы



**Барлық қауіпсіздік нұсқаулықтарын және ескертпелерді оқыңыз.** Техникалық қауіпсіздік нұсқаулықтарын және ескертпелерді сақтамау тоқтың соғуына, өрт және/немесе ауыр жарақаттануларға алып келуі мүмкін.

Пайдалану нұсқаулығының алғы бөлігінің суреттерін ескеріңіз.

### Тағайындалу бойынша қолдану

Электр құралы ағаш заттектер, пластмасса, гипс, түсті металды және бекіту элементтерін (мысалы, шеге, қапсырма) аралау және ажыратуға арналған. Жұмсақ қабырға плиткаларын өңдеу және кіші аймақтарды құрғақ ажарлау мен қыруға да арналған. Әсіресе қыруға жақын және біріктіру жайындағы жұмыстарға арналған.

### Бейнеленген құрамды бөлшектер

Көрсетілген құрамдастар нөмірленген суреттері бар беттегі электр құралының сипаттамасына сай.

- (1) Құралды құлыптан босатуға арналған AutoClick иінтірегі
- (2) Ажыратқыш
- (3) Желдеткіш саңылауы
- (4) Тербелістер санын алдын ала таңдауға арналған реттегіш дөңгелек
- (5) Қосымша тұтқа ирек оймасы
- (6) Қосымша тұтқа (беті оқшауланған)
- (7) 180° жарық таспасы
- (8) Құрал бекіткіші
- (9) Батырма ара дискісі<sup>a)</sup>
- (10) Ажарлағыш тақта<sup>a)</sup>
- (11) Ажарлағыш диск<sup>a)</sup>
- (12) Тереңдік шектегіші<sup>a)</sup>
- (13) Сегменттік ара дискісі<sup>a)</sup>
- (14) Тұтқа (беті оқшауланған)
- (15) Сорғыш шланг<sup>a)</sup>
- (16) Сору адаптері<sup>a)</sup>
- (17) Аспирациялық келте құбыр<sup>a)</sup>
- (18) Шаңсорғыш<sup>a)</sup>
- (19) Шаңсорғыштың қыспа иінтірегі<sup>a)</sup>

a) Бейнеленген немесе сипатталған керек-жарақтар стандартты жеткізілім жиынтығымен қамтылмайды. Толық керек-жарақтарды біздің керек-жарақтар бағдарламасынан табасыз.

### Техникалық мәліметтер

Көп функциялы құрал	PMF 350 CES
Өнім нөмірі	3 603 A02 2..

Көп функциялы құрал		PMF 350 CES
Тербелістер санын алдын ала таңдау		●
Тұрақты электроника		●
Бірқалыпты іске қосу		●
Құрал бекіткіші AutoClіc		●
Номиналды тұтынылатын қуат	Вт	350
Шығыс қуат	Вт	185
Бос жүріс күйіндегі айналуды жиілігі $n_0$	мин <sup>-1</sup>	15000–20000
Тербелу бұрышы, солға/оңға	°	1,4
Салмағы ЕРТА-Procedure 01:2014 құжатына сай	кг	1,6
Қорғаныс класы		□/

Мәліметтер [U] 230 В кесімді кернеуге арналған. Басқа кернеу және елде қабылданған заңдар бұл мәліметтерді өзгертуі мүмкін.

### Шуыл және діріл туралы ақпарат

**EN 62841-2-4** бойынша есептелген шуыл эмиссиясының көрсеткіштері.

Электр құралының амплитуда бойынша есептелген шуыл деңгейі әдетте келесідей болады: дыбыстық қысым деңгейі **83 дБ(A)**; дыбыстық қуат деңгейі **94 дБ(A)**.  
К дәлсіздігі = **3 дБ**.

#### Құлақ қорғанысын тағыңыз!

#### Қосымша тұтқасыз жұмыс істеу

Жалпы діріл мәндері  $a_h$  (үш бағыттың векторлық қосындысы) және  $K$  дәлсіздігі, **EN 62841-2-4** (ажарлау), **EN 62841-2-11** (ара лау) бойынша есептелген:

Ажарлау:  $a_h = 6 \text{ м/с}^2$ ,  $K = 1,5 \text{ м/с}^2$ ,  
Батырма ара дискісімен аралау:  $a_h = 10 \text{ м/с}^2$ ,  $K = 2 \text{ м/с}^2$ ,  
Сегменттік ара дискісімен аралау:  $a_h = 10 \text{ м/с}^2$ ,  $K = 3 \text{ м/с}^2$ ,  
Қыру:  $a_h = 10 \text{ м/с}^2$ ,  $K = 1,5 \text{ м/с}^2$ .

#### Қосымша тұтқамен жұмыс істеу

Жалпы діріл мәндері  $a_h$  (үш бағыттың векторлық қосындысы) және  $K$  дәлсіздігі, **EN 62841-2-4** (ажарлау), **EN 62841-2-11** (ара лау) бойынша есептелген:

Ажарлау:  $a_h = 5 \text{ м/с}^2$ ,  $K = 1,5 \text{ м/с}^2$ ,

Төмендегі кестеде алмалы-салмалы аспап түрлері көрсетілген. Басқа алмалы-салмалы аспаптарды Bosch ұсынатын жабдықтар тізімінен табуға болады.

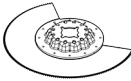
Жұмыс құралы	Материал	Пайдалану
 Биметалды сегменттік ара полотносы	Ағаш заттектер, пластмасса, түсті металдар	Ажыратқыш және батырмалы ара кескітері; шетке жақын, бұрыштарда және ауыр жетілетін аймақтарда аралау үшін де; Мысал: орнатылған еден планкалары немесе есік жигін қысқарту, батырмалы кескітер еден панельдерін сәйкестендіргенде

Батырма ара дискісімен аралау:  $a_h = 13 \text{ м/с}^2$ ,  $K = 3 \text{ м/с}^2$ ,  
Сегменттік ара дискісімен аралау:  $a_h = 12 \text{ м/с}^2$ ,  $K = 3 \text{ м/с}^2$ ,  
Қыру:  $a_h = 12 \text{ м/с}^2$ ,  $K = 1,5 \text{ м/с}^2$ .

Осы нұсқауларда келтірілген діріл деңгейі және шуыл эмиссиясының көрсеткіші заңды өлшеу әдісі бойынша өлшенген және оларды электр құралдарын бір-бірімен салыстыру үшін пайдалануға болады. Олармен алдыңғы тербелу және шу шығаруды бағалауға болады.

Берілген тербелу деңгейі мен шуыл шығару мәні электр құралының негізгі жұмыстары үшін берілген. Егер электр құрал басқа жұмыстар үшін басқа алмалы-салмалы аспаптар менемесе жетімсіз күтумен пайдаланылса дірілдеу деңгейі мен шуыл шығару мәндері өзгереді. Бұл бүкіл жұмыс уақыты үшін тербелу және шуыл шығаруды қатты көтеруі мүмкін.

Дірілдеу деңгейі мен шуыл шығару мәнін нақты есептеу үшін құрал өшірілген және қосылған болып пайдаланылмаған уақыттарды да ескеру қажет. Бұл дірілдеу деңгейі және жұмыс уақытындағы шуыл шығару мәнін төмендетеді.

Пайдаланушыны дірілдеу әсерінен сақтау үшін қосымша қауіпсіздік шараларын қолдану қажет, мысалы: электр құралды және алмалы-салмалы аспаптарды күту, қолдарды ыстық ұстау, жұмыс әдістерін ұйымдыстыру.

## Жинау







► **Барлық жұмыстардан алдын электр құралының желілік айырын розеткадан шығарыңыз.**

### Жұмыс құралын ауыстыру

► **Аспап алмастыру кезінде қорғау қолғабын киіңіз.**  
Алмалы-салмалы аспаптарға тию жарақаттану қаупін туындатады.

#### Алмалы-салмалы аспаптарды таңдау

Электр құралына арналған алмалы-салмалы аспаптарды ескеріңіз.

Алмалы-салмалы аспап	PMF 350 CES
 <b>STARLOCK</b> 	✓
 <b>STARLOCK PLUS</b> 	✓
 <b>STARLOCK MAX</b> 	✗

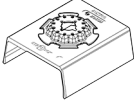
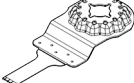
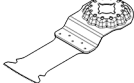
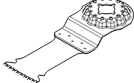
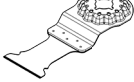
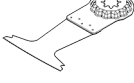
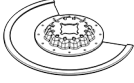
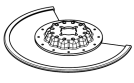
Жұмыс құралы	Материал	Пайдалану
 <p>Delta сериялық 93 мм ажарлау дискі үшін ажарлау пластинасы</p>	тегістеу дискіне байланысты	Шеттерді, бұрыштарды және ауыр жетілетін жайларды тегістеу; тегістеу дискісіне байланысты, мысалы ағаш, бояу, лак, тас;  Флизелин ағашты тазалау және құрамдастыру үшін, металдан тот кетіру және лактарды ажарлау үшін, алдын ала жылтырату үшін киіз
 <p>Профильдік ажарлағыш</p>	Ағаш, құбыр/профиль, бояу, лактар, толтырғыш, метал	Диаметрі 55 мм дейін болған профильдерді оңай және тиімді ажарлау; Қызыл ажарлау дискілерді ағашты, құбырларды/профильдерді, лактарды, толтырғыштарды және металды ажарлау үшін
 <p>қос металдық қолдық ара дискі ағаш пен метал</p>	Жұмсақ ағаш, жұмсақ пластиктер, гипсокартон, жұқа алюминий және түсті металды профильдер, жұқа метал тақталар, күшейтілмеген шеге және бұрандамалар	Кіші ажырату мен бастырма кесіктер; Мысал: розеткалар үшін саңылауды кесу, мыстық құбырды бетке жақын ажырату, гипскартон плиталарында батырма кесіктер  Ағаштағы әшекейлік жұмыстар; Мысал: құлыптар мен қаптамалар үшін саңылауларды аралау
 <p>HCS-қысқа ара полотносы ағаш</p>	Ағаш бұйымдар, жұмсақ пластмассалар	Ажыратқыш және батырма кесіктер; бұрыштарда және қиын жетілетін аймақтарда қырына жақын аралау; Мысал: желдету торын орнату үшін жұмсақ ағашта терең батырма кесік
 <p>Биметалды батырма ара дискісі қатты ағаш үшін</p>	Қатты ағаш, қабатталған плиталар	Қабатталған плиталар немесе қатты ағашта батырма кесіктер; Мысал: шатырдағы терезелерді орнату
 <p>ҚҚ батырма аралау дискісі метал</p>	Метал, қатты абразивті заттектер, шыны талшық, гипсокартон, цемент араласқан талшық плиталар	Қатты абразивті зеттек немесе металда батырма кесіктер; Мысал: асүй беттік қаптамаларды кесу, суарылған бұрандамалар, шегелер және тот баспайтын болатты қарапайым кесу
 <p>қос металдық қолдық ара дискі ағаш пен метал</p>	Жұмсақ ағаш, қатты ағаш, шпонды плиталар, пластмассамен қапталған плиталар, күшейтілмеген шегелер және бұрандамалар	Батырма кесіктер қабаттық плиталар немесе қатты ағашта; Мысал: есік рамасын қысқарту, сөре үшін саңылаулар
 <p>Қатты қорыпалы қиыршықты сегменттік ара дискісі</p>	Цемент жіктер, жұмсақ қабырға плиталары, шыны талшықпен күйшейтілген пластмассалар, тесіктік бетон	Шетке жақын аймақта, бұрыштарда немесе ауыр аймақтарда кесу және ажырату; Мысал: ремонт жұмыстары үшін қабырға плиталарын алып тастау, плиталарда саңылаулар, гипс плиталары немесе пластмассаны кесу
 <p>Алмасты қиыршықты сегменттік ара дискісі</p>	Цемент жіктер, жұмсақ қабырға плиталары, шыны талшықпен күйшейтілген пластмассалар	Плитка/жік материалдарын, эпоксид шайырын және шыны талшықпен күйшейтірілген пластиктерін дәл кесу және ажырату; Мысал: жұмсақ қабырға плиткаларында кіші кесіктерді кесу және шыны талшықпен күйшейтірілген пластике саңылауларды фрезерлеу

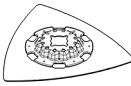
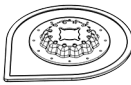
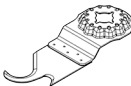
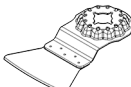
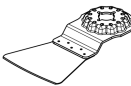
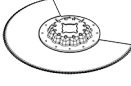
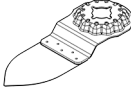
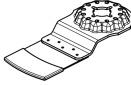
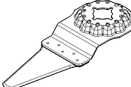
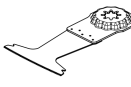
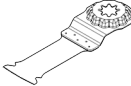
Жұмыс құралы	Материал	Пайдалану
	Ерітінді, бетон қалдықтары, ағаш, абразивті материалдар	Қатты табада ысқылау және ажарлау; Мысалы: ерітінді немесе плитка желімін жою (мысалы, зақымдалған плиткаларды алмастыруда), кілемдік қаптама қалдықтарын алып тастау
	Еріткіш, жіктер, эпоксидті қарамай, әйнекті талшықпен арматураланған пластмасса, абразив материалдар	Жік пен плитка материалдарын кесіп алу және ажырату, және қатты табада ыстақалау мен ажарлау; Мысал: плитка желімі мен жік ерітіндісі
	Шатыр толі, кілемдер, жасанды газон, картон, ПВХ еден	Жұмсақ материалдар мен иілмелі абразивті заттектерді жылдам және дәл кесу; Мысал: кілемдерді, картонды, пвх плиталарын, шатыр толін т.б. кесу.
	Кырғыш, тұрақты	Кілемдер, еріткіш, бетон, плита желімі
	Кырғыш, иілмелі	Кілем желімі, бояу қалдықтары, силикон
	Биметалды сегменттік білтек ажарлау пышағы	Оқшаулағыш материал, оқшаулағыш плита, еден плиталары, дыбыс өткізбейтін плиталар, қатырма қағаз, кілемдер, резеңке, тері
	Қатты қорытпалы қиыршықты ажарлау штифті	Ағаш, бояу
	Қатты қорытпалы қиыршықты батырма ара дискісі	Шыны талшық, еріткіш, ағаш
	HCS әмбебап жік кескіш	Деформациялық жік, терезе майлау құралы, оқшаулағыш материалдар (минералды мақта)
	қос металдық қолдық ара дискі ағаш пен метал	Жұмсақ ағаш, қатты ағаш, шпонды плиталар, пластмассамен қапталған плиталар, күшейтілмеген шегелер және бұрандамалар
	қос металдық қолдық ара дискі ағаш пен метал	Ағаш, абразивті ағаш заттектер, пластмассалар, сауарылған бұрандамалар мен шегелер, түсті металды құбырлар

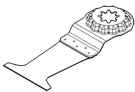
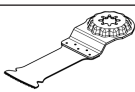

Жұмыс құралы	Материал	Пайдалану
	ҚҚ батырма аралау дискісі метал	Қатты абразивті зеттек немесе металда жылдам және терең батырма кескістер; Мысал: асүй беттік қаптамаларды жылдам кесу, суарылған бұрандамалар, шегелер және тот баспайтын болатты қарапайым кесу
	HCS-қысқа ара полотносы ағаш	Жалдам және терең ажыратқыш және батырма кескістер; бұрыштарда және қиын жетілетін аймақтарда қырына жақын аралау; Мысал: желдету торын орнату үшін жұмсақ ағашта терең батырма кесік

### Алмалы-салмалы аспапты орнату/ауыстыру (AutoClic) (А-В суреттерін қараңыз)

Керек болса орнатылған алмалы-салмалы аспапты шешіңіз.

Ол үшін AutoClic иінтірегін **(1)** тірелгенше ашыңыз.

Алмалы-салмалы аспап лақтырылады.

Қажетті алмалы-салмалы аспапты (мысалы, батырма ара дискісін **(9)**) аспап патронына ойығы төмен қарап тұратындай етіп орнатыңыз (графикалық беттегі суретті қараңыз, алмалы-салмалы аспаптың сипаттамасын жоғарыдан көруге болады).

Алмалы-салмалы аспапты әр жұмыс үшін қолайлы күйге бұраңыз. Электр құралын керекті бұрышта алмалы-салмалы аспапқа естіліп тірелгенше басыңыз.

► **Алмалы-салмалы аспаптың бекем тұрғанына көз жеткізіңіз.** Қате немесе нашар бекілген алмалы-салмалы аспаптар пайдалану кезінде сізге қауіп төндіруі мүмкін.

### Тереңдікті шектеу тірегін орнату және реттеу

Шектегіш планканы **(12)** сегменттік ара дискілерінде пайдалану мүмкін.

Керек болса орнатылған алмалы-салмалы аспапты шешіңіз.

Тереңдікті шектеу тірегін **(12)** тірелгенше және жазылған жағымен аспап патроны **(8)** жоғарысынан электр құралының редуктор басына жылжытыңыз.

Тереңдікті шектеу тірегі келесі төмендегі кесу тереңдіктеріне арналған :

- Сегменттік ара полотноларымен ACZ 85 .. диаметрі 85 мм: кесу тереңдігі 8 мм, 10 мм, 12 мм және 14 мм (тереңдікті шектеу тірегінде бас әріппен және жақшасыз жазылған деректер).
- Сегменттік ара полотноларымен ACZ 100 .. диаметрі 100 мм: кесу тереңдігі 14 мм, 16 мм, 18 мм және 20 мм (тереңдікті шектеу тірегінде бас әріппен және жақшасыз жазылған деректер).

Сайкес сегменттік ара полотносын керекті кесу тереңдігіне реттеңіз. Тереңдікті шектеу тірегін **(12)** аспап патронынан **(8)** алмалы-салмалы аспап бағытында жай бұралғанынша жылжытыңыз. Тереңдікті шектеу тірегін **(12)** керекті кесу тереңдігі ара полотносының аралайтын бөлігі үстінде тұрғанынша бұраңыз. Тереңдікті шектеу тірегі **(12)** қайта электр құралының қысқыш мойнына тірелгенше жылжытыңыз.

Басқа барлық кесу тереңдіктері және басқа алмалы-салмалы аспаптармен жұмыс істеу үшін тереңдікті шектеу тірегін **(12)** алып қойыңыз. Ол үшін алмалы-салмалы аспаптарды алып қойып тереңдікті шектеу тірегін қысқыш мойыннан тартыңыз.

### Қосымша тұтқаны орнату (керек-жарақтар)

Дірілдеуді басатын қосымша тұтқа оңай және сенімді істеуге мүмкіндік береді.

Қосымша тұтқаны редукторлық бастың оң жағында немесе сол жағында бұрандамаға **(5)** бұрап бекітіңіз.

► **Қосымша тұтқа зақымдалған болса электр құралын пайдаланбаңыз. Қосымша тұтқаны өзгертіңіз.**

### Тегістеу дискін таңдау

Өңделетін материал және қажетті беттің алынуына байланысты түрлі тегістеу дискілері ұсынылады:

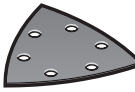
Тегістеу дискі	Материал	Пайдалану	Түйіршіктілік
 қызыл	– Барлық ағаш түрлері (мысалы, қатты, жұмсақ, ЖАТ, құрылыс панельдері)	Сүргіленбеген брус немесе тақтайларды алдын ала тегістеу үшін	дөрекі 60
	– Металл материалдар	Жалпақ тегістеу және аздаған кедір - бұдірді тегістеу үшін	орташа 80 100 120

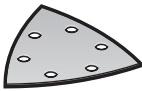
Тегістеу дискі	Материал	Пайдалану	Түйіршіктілік
		Ағашты ақырғы және жұқалап тегістеу үшін	майда 180 240 320 400
 <p>ақ</p>	<ul style="list-style-type: none"> <li>– бояу</li> <li>– лак</li> <li>– Толтырғыш</li> <li>– қалақша</li> </ul>	Бояуды тегістеу үшін	дерекі 40 60
		Боялған беттерді тегістеу үшін (мысалы, жағындыларды, бояу тамшыларын және аққан іздерді жою)	орташа 80 100 120
		Лактың төсеме бояуын тегістеу	майда 180 240 320

### Тегістеу дискін тегістеу пластинасында орнату/ алмастыру

Ажарлау пластинасы **(10)** жабысқақ матамен жабдықталған, осылайша ажарлағыш дискілерді жапсыру арқылы жылдам және оңай бекітуге болады.

Оңтайлы ұстап тұруды қамтамасыз ету үшін ажарлау пластинасының **(10)** жабысқақ матасын ажарлағыш дискіні **(11)** орнатудан бұрын қағып шығарыңыз.

Ажарлағыш дискіні **(11)** ажарлау пластинасының **(10)** бір шетіне қойыңыз, содан кейін ажарлағыш дискіні ажарлау пластинасына орнатып, қатты басыңыз.

Оңтайлы шаң соруды қамтамасыз ету үшін ажарлағыш дискідегі ойықтардың ажарлау пластинасының ойықтарына сәйкес келгеніне көз жеткізіңіз.

Ажарлағыш дискіні **(11)** алып тастау үшін оны ұшынан ұстап, ажарлау пластинасынан **(10)** шығарыңыз.

**Bosch** ұсынатын керек-жарақтар ассортименті арасынан Delta 93 мм сериялы барлық ажарлағыш дискілерді, жылтыратқыш және тазалағыш таспаларды пайдалануыңызға болады.

Тоқымасыз/жылтыратқыш киіз сияқты ажарлау керек-жарақтары да осы әдіспен ажарлау пластинасына бекітіледі.

### Шаңды және жоңқаларды сору

Қорғасын бояу, кейбір ағаш сорттары, минералдар және металлдар бар кейбір материалдардың шаңы денсаулыққа зиянды болуы мүмкін. Шаңға тию және шаңды жұту пайдаланушыда немесе жанындағы адамдарда аллергиялық реакцияларды және/немесе тыныс жолдарының ауруларын тудыруы мүмкін. Кейбір шаң түрлері, әсіресе емен және шамшат ағашының шаңы, әсіресе, ағашты өңдеу қалдықтарымен (хромат, ағашты қорғау заты) бірге канцерогендер болып есептеледі. Асбестік материал тек қана мамандар арқылы өңделуі мүмкін.

- Мүмкіншілігінше осы материал үшін сәйкес келетін шаңсорғышты пайдаланыңыз.
- Жұмыс орнының жақсы желдетілуіне көз жеткізіңіз.
- P2 сүзгі сыныпындағы газқағарды пайдалану ұсынылады.

Өңделетін материалдар үшін еліңізде қолданылатын ұйғарымдарды пайдаланыңыз.

### ► Жұмыс орнында шаңның жиналмауын қадағалаңыз.

Шаң оңай тұтануы мүмкін.

### Шаңсоруды қосу (С суретін қараңыз)

Шаңсору **(18)** тек қана тегістеу пластинасымен **(10)** жұмыс істеуге арналған, басқа алмалы-салмалы аспаптармен істеу пайдасы болмайды.

Тегістеу үшін әрдайым шаңсоруды қосыңыз.

Шаңсорғышты **(18)** орнату (керек-жарақтар) үшін алмалы-салмалы аспапты және тереңдік шектегіші **(12)** алып қойыңыз.

Шаңсорғышты **(18)** трелгенше аспап қысқышы арқылы **(8)** электр құрылының қысқыш мойныға жылжытыңыз.

Шаңсорғышты керекті күйге бұраңыз (электр құралының астына емес). Қысқыш тұтқышты **(19)** шаңсоруды бекіту үшін басыңыз.

Сору адаптерін **(16)** (керек-жарақ) сорғыш шлангіге **(15)** (керек-жарақ), шерту дыбысымен тірелетіндей, енгізіңіз. Сору адаптерін **(16)** аспирациялық келте құбырмен **(17)** және сорғыш шлангіні **(15)** шаңсорғышпен (керек-жарақ) байланыстырыңыз.

Осы нұсқаулықтар ақырында түрлі шаңсорғыштарға қосу әдістері көрсетілген.

Шаңсорғыш өңделетін материалға сәйкес болуы қажет.

Денсаулыққа зиян, обыр туғызатын немесе құрғақ шаңдар үшін арнайы шаңсорғышты пайдаланыңыз.

## Пайдалану

### Пайдалануға ендіру

- **Желі қуатына назар аударыңыз!** Тоқ көзінің қуаты электр құралдың зауыттық тақтайшасындағы мәліметтеріне сай болуы қажет.

### Қосу/өшіру

- **Қолтұтқаны жібермей қосқыш/өшіргішті басу мүмкіндігіне көз жеткізіңіз.**

Электр құралын **қосу үшін** қосқыш/өшіргішті **(2)** алға жылжытып қосқышты **"I"** көзге түсетін қылығыз.

Электрондық бір қалыпты іске қосу айналымдар санын шектеп қозғалтқыш мерзімін ұзартады.

Электроника бос жүрістегі және жүктеме кезіндегі тербелу санын тұрақты дерлік ұстайды және біркелкі өнімділікті қамтамасыз етеді.

Электр құралын **өшіру үшін** қосқыш/өшіргішті **(2) "0"** қосқышы көрінгенше артқа жылжытыңыз.

180° жарық таспасы **(7)** тікелей жұмыс аймағында көру мүмкіндігін жақсартады. Ол электр құралмен бірге автоматты қосылады және өшіріледі.

► **Жұмыс жарығына тікелей қарамаңыз, ол көзді зақымдауы мүмкін.**

### Тербелу санын таңдау

Тербелу санын таңдайтын реттеуші арқылы **(4)** қажетті тербелу санын жұмыс істеу кезінде де реттеуге болады.

Талап етілетін тербелулер санын материалмен жұмыс жасау жағдайына байланысты тәжірибе арқылы анықтауға болады.

Ағаш немесе метал сияқты қатты материалдарды аралау, ажырату және тегістеу үшін "6" тербелу саны басқышы, ал пластмасса сияқты жұмсақ материалдар үшін "4" тербелу саны басқышы ұсынылады.

### Пайдалану нұсқаулары

► **Барлық жұмыстардан алдын электр құралының желілік айырын розеткадан шығарыңыз.**

► **Электр құралын жерге қоюдан алдын оның тоқтауын күтіңіз.**

**Нұсқау:** Электр құралының желдеткіш саңылауын **(3)** жұмыс істеу кезінде жаппаңыз, әйтпесе электр құралының пайдалану мерзімі қысқарады.

### Жұмыс ережелері

Тербелтетін жетек арқылы алмалы-салмалы аспап минутына 20000 реттей 2,8° тербеледі. Бұл қолайсыз, тар жерде де жұмыс істеуге мүмкіндік береді.



Жай және бір қалыпты қысыммен жұмыс істеңіз, әйтпесе жұмыс өнімділігі төмендеп, алмалы-салмалы аспап сыналанып қалады.



Электр құралын жұмыс істеу кезінде жан-жаққа жылжытыңыз, сонда алмалы-салмалы аспап қызбайды, сыналанбайды.

### Аралау

► **Бұзылмаған мінсіз ара полотносын пайдаланыңыз.**

Кисайған немесе өтпес ара полотнолары сынуы, кесікті зақымдауы немесе кері соғуды тудыруы мүмкін.

► **Жеңіл құрылыс материалдарын аралау кезінде материал өндірушісінің нұсқаулықтары мен ұсыныстарын орындаңыз.**

► **Қол арасымен тек ағаш, гипсокартон т.б. сияқты жұмсақ материалдарды өңдеуге болады!**

HCS ара полотноларымен ағаш, ЖАТ, құрылыс материалдарын т.б. аралаудан алдын шеге, бұранда т.б. сияқты бөгде денелердің жоқтығын тексеріңіз. Қажет болса бөгде денелерді алып тастаңыз немесе биметалды ара полотноларын пайдаланыңыз.

### Кесу

**Нұсқау:** Қабырға плиткаларын кесу барысында алмалы-салмалы аспаптар ұзақ пайдаланудан да тозатындығын есте сақтаңыз.

### Ажарлау

Көшіру деңгейі және тегістелген бет сапасы тегістеу дискін таңдау, таңдалған тербелулер саны және басу күші арқылы реттеледі.

Тек мінсіз тегістеу дискімен ғана дұрыс тегістеуге, сол арқылы электр құралын сақтауға болады.

Ажарлау дискінің қызмет мерзімін ұзарту үшін бірқалыпты басуға талпыныңыз.

Өте қатты басу электр құралы мен тегістеу дискінің тез тозуын тудырады.

Бұрыш, қыр және әрең жететін жайларды нақты тегістеу үшін тегістеу пластинасының ұшын немесе қырын пайдалану керек.

Нүктелі тегістеуде диск қатты қызып кетуі мүмкін.

Тербелу саны мен қысымды азайтып тегістеу дискін жүйелі түрде суытыңыз.

Металл өндеген тегістеу дискін басқа материалдар үшін пайдаланбаңыз.

Тек түпнұсқа **Bosch** ажарлағыш керек-жарақтарын пайдаланыңыз.

Тегістеу үшін әрдайым шаңсоруды қосыңыз.

### Қыру

Қыру үшін жоғары тербелу басқышын таңдаңыз.

Жұмсақ тіректе (мысалы ағашта) жалпақ бұрышта және аз қысыммен жұмыс істеңіз. Әйтпесе қырғыш қатты кесіп кетуі мүмкін.

## Техникалық күтім және қызмет

### Қызмет көрсету және тазалау

► **Барлық жұмыстардан алдын электр құралының желілік айырын розеткадан шығарыңыз.**

► **Жақсы әрі сенімді жұмыс істеу үшін электр құралы мен желдеткіш тесікті таза ұстаңыз.**

Егер байланыс сымын алмастыру қажет болса, қауіпсіздіктің төмендеуіне жол бермеу үшін осы жұмыс тек **Bosch** компаниясы немесе **Bosch** электр құралдары бойынша өкілетті қызмет көрсету орталықтарында жүргізілуі тиіс.

Бүдірлі алмалы-салмалы аспаптарды (керек-жарақтар) сымды қылшақпен жүйелі түрде тазалап тұрыңыз.

Өнімдерді олардың сақтығын қамтамасыз ететін, өнімдерге атмосфералық жауын-шашынның тиюіне және

асқын температура көздерінің (температураның шұғыл өзгерісінің), соның ішінде күн сәулелерінің әсер етуіне жол бермейтін дүкендерде, бөлімдерде (секцияларда), павильондар мен киоскілерде сатуға болады.

Сатушы (өндіруші) сатып алушыға өнімдер туралы қажетті және шынайы ақпаратты беріп, өнімдерді тиісінше таңдау мүмкіндігін қамтамасыз етуге міндетті. Өнімдер туралы ақпарат міндетті түрде тізімі Ресей Федерациясының заңнамасымен белгіленген мәліметтерді қамтуы тиіс.

Егер тұтынушы сатып алатын өнімдер әлдеқашан пайдаланылған немесе өнімдерде ақаулық (ақаулықтар) жойылған болса, тұтынушыға бұл туралы ақпарат берілуі тиіс.

Өнімдерді сату процесінің аясында төмендегі қауіпсіздік талаптары орындалуы тиіс:

- Сатушы сатып алушыға ұйымының фирмалық атауы, орналасқан жері (мекенжайы) және жұмыс режимі туралы мәліметтер беруге міндетті;
- Сауда бөлмелеріндегі өнімдердің сынамаалары сатып алушыға бұйымдардағы жазбалармен танысуға мүмкіндік беріу және визуалды тексерістен басқа бұйымдардың іске қосылуына әкелетін, сатып алушылар өз бетінше орындайтын ешқандай әрекеттерге жол бермеуі тиіс;
- Сатушы осы бұйымдардың белгіленген талаптарға сәйкестігінің растамасы, сертификаттардың немесе сәйкестік жөніндегі мәлімдемелердің бар болуы туралы ақпаратты сатып алушыға беруге міндетті;
- Идентификациялық сипаттары жоқ (жоғалған), жарамдылық мерзімі өтіп кеткен, бұзылу белгілері бар және пайдалану бойынша нұсқаулығы (кітапшасы), міндетті сәйкестік сертификаты немесе сәйкестік белгісі жоқ өнімдерді сатуға тыйым салынады.

### Тұтынушыға қызмет көрсету және пайдалану кеңестері

Қызмет көрсету орталығы өнімді жөндеу және оған техникалық қызмет көрсету, сондай-ақ қосалқы бөлшектер туралы сұрақтарға жауап береді. Құрамдас бөлшектер бойынша кескін мен қосалқы бөлшектер туралы мәліметтер төмендегі мекенжай бойынша қолжетімді:

#### **www.bosch-pt.com**

Bosch қызметтік кеңес беру тобы біздің өнімдер және олардың керек-жарақтары туралы сұрақтарыңызға жауап береді.

Сұрақтар қою және қосалқы бөлшектерге тапсырыс беру кезінде міндетті түрде өнімнің фирмалық тақтайшасындағы 10 таңбалы өнім нөмірін беріңіз.

Өндіруші талаптары мен нормаларының сақталуымен электр құралын жөндеу және кепілді қызмет көрсету барлық мемлекеттер аумағында тек “Роберт Бош” фирмалық немесе авторизацияланған қызмет көрсету орталықтарында орындалады. ЕСКЕРТУ! Заңсыз жолмен әкелінген өнімдерді пайдалану қауіпті, денсаулығыңызға зиян келтіруі мүмкін. Өнімдерді заңсыз жасау және

тарату әкімшілік және қылмыстық тәртіп бойынша Заңмен қудаланады.

#### **Қазақстан**

Тұтынушыларға кеңес беру және шағымдарды қабылдау орталығы:

“Роберт Бош” (Robert Bosch) ЖШС

Алматы қ.,

Қазақстан Республикасы

050012

Муратбаев к., 180 үй

“Гермес” БО, 7 қабат

Тел.: +7 (727) 331 31 00

Факс: +7 (727) 233 07 87

E-Mail: [ptka@bosch.com](mailto:ptka@bosch.com)

Сервистік қызмет көрсету орталықтары мен қабылдау пунктерінің мекен-жайы туралы толық және өзекті ақпаратты Сіз: [www.bosch-professional.kz](http://www.bosch-professional.kz) ресми сайттан ала аласыз

#### **Қызмет көрсету орталықтарының басқа да мекенжайлары мына жерден қараңыз:**

[www.bosch-pt.com/serviceaddresses](http://www.bosch-pt.com/serviceaddresses)

Электр құралы кепілді пайдалану мерзімінің ішінде өндірушінің кесірінен істен шыққан жағдайда, өнім иесі төмендегі шарттар орындалғанда кепілдік бойынша тегін жөндеуге құқылы болады:

- механикалық зақымдардың жоқтығы;
- пайдалану бойынша нұсқаулық талаптарының бұзылуы белгілерінің жоқтығы;
- пайдалану бойынша нұсқаулықта сатушының сату туралы белгісінің және сатып алушы қолтаңбасының бар болуы;
- электр құралы сериялық нөмірінің және кепілдік талонндағы сериялық нөмірдің сәйкестігі;
- біліксіз жөндеу белгілерінің жоқтығы.

Кепілдік төмендегі жағдайларда қолданылмайды:

- форс-мажор жағдайларына байланысты кез келген сынықтар;
- барлық электр құралдарындағыдай электр құралының қалыпты тозуы.

Жалғағыш контактілер, сымдар, қылшақтар және т.б. сияқты құрал бөліктерінің қызмет ету мерзімін қысқартатын қалыпты тозу нәтижесінде қажеттілігі туындаған жөндеу кепілдік аясына кірмейді:

- табиғи тозу (ресурстың толық пайдаланылуы);
- қате орнату, рұқсатсыз модификациялау, қате қолдану, қызмет көрсету немесе сақтау ережелерін бұзу нәтижесінде істен шыққан жабдық пен оның бөліктері;
- электр құралына артық жүктеме түскеннен орын алған ақаулар. (Құралға артық жүктеме түсудің шартсыз белгілеріне мыналар жатады: құбылу түсінің пайда болуы немесе электр құралы бөліктері мен түйіндерінің деформациясы немесе қорытылуы, жоғары температура әсерінен электр қозғалтқышындағы сымдар оқшаулағышының қараюы немесе көмірленуі.)

## Kәдеге жарату

Электр құралдар, жабдықтар және бумаларын айналаны қорғайтын кәдеге жаратуға апару қажет.



Электр құралдарды үй қоқысына тастамаңыз!

### Тек қана ЕО елдері үшін:

Электр және электрондық ескі құралдар бойынша Еуропа 2012/19/EU ережесі және ұлттық заңдарға сәйкес пайдалануға жарамсыз электр құралдары бөлек жиналып, кәдеге жаратылуы қажет.

Қате жолмен кәдеге жаратылған ескі электрлік және электрондық құрылғылар қауіпті заттардың болу мүмкіндігіне байланысты қоршаған ортаға және адам денсаулығына зиянды әсер тигізуі мүмкін.

## Română

### Instrucțiunile de siguranță

#### Instrucțiunile generale de siguranță pentru scule electrice

##### **⚠️ AVERTISMENT**

Citiți toate avertizările, instrucțiunile, ilustrațiile și specificațiile puse la dispoziție

împreună cu această sculă electrică. Nerespectarea instrucțiunilor menționate mai jos poate duce la electrocutare, incendiu și/sau vătămări corporale grave.

#### **Păstrați toate indicațiile de avertizare și instrucțiunile în vederea utilizărilor viitoare.**

Termenul "sculă electrică" folosit în indicațiile de avertizare se referă la sculele electrice alimentate de la rețea (cu cablu de alimentare) sau la sculele electrice cu acumulator (fără cablu de alimentare).

#### **Siguranța la locul de muncă**

- ▶ **Mențineți-vă sectorul de lucru curat și bine iluminat.** Dezordinea sau sectoarele de lucru neluminate pot duce la accidente.
- ▶ **Nu lucrați cu sculele electrice în mediu cu pericol de explozie, în care există lichide, gaze sau pulberi inflamabile.** Sculele electrice generează scântei care pot aprinde praful sau vaporii.
- ▶ **Nu permiteți accesul copiilor și al spectatorilor în timpul utilizării sculei electrice.** Dacă vă este distrasă atenția puteți pierde controlul.

#### **Siguranță electrică**

- ▶ **Ștecherul sculei electrice trebuie să fie potrivit prizei electrice. Nu modificați niciodată ștecherul. Nu folosiți fișe adaptoare la sculele electrice cu împământare (legate la masă).** Ștecherele

nemodificate și prizele corespunzătoare diminuează riscul de electrocutare.

- ▶ **Evitați contactul corporal cu suprafețe împământate sau legate la masă ca țevi, instalații de încălzire, plite și frigider.** Există un risc crescut de electrocutare atunci când corpul vă este împământat sau legat la masă.
- ▶ **Feriți sculele electrice de ploaie sau umezeală.** Pătrunderea apei într-o sculă electrică mărește riscul de electrocutare.
- ▶ **Nu schimbați destinația cablului. Nu folosiți niciodată cablul pentru transportarea sau suspendarea sculei electrice ori pentru a trage ștecherul afară din priză. Feriți cablul de căldură, ulei, muchii ascuțite sau componente aflate în mișcare.** Cablurile deteriorate sau încurcate măresc riscul de electrocutare.
- ▶ **Atunci când lucrați cu o sculă electrică în aer liber, folosiți numai cabluri prelungitoare adecvate pentru mediul exterior.** Folosirea unui cablu prelungitor adecvat pentru mediul exterior diminuează riscul de electrocutare.
- ▶ **Dacă nu poate fi evitată folosirea sculei electrice în mediu umed, folosiți o alimentare protejată printr-un dispozitiv de curent rezidual (RCD).** Utilizarea unui dispozitiv RCD reduce riscul de electrocutare.

#### **Siguranța persoanelor**

- ▶ **Fiți atenți, aveți grijă de ceea ce faceți și procedați rațional atunci când lucrați cu o sculă electrică. Nu folosiți scula electrică atunci când sunteți oboșiți sau vă aflați sub influența drogurilor, a alcoolului sau a medicamentelor.** Un moment de neatenție în timpul utilizării sculelor electrice poate duce la răni grave.
- ▶ **Purtați echipament personal de protecție. Purtați întotdeauna ochelari de protecție.** Purtarea echipamentului personal de protecție, ca masca pentru praf, încălțăminte de siguranță antiderapantă, cască de protecție sau protecția auditivă, în funcție de tipul și utilizarea sculei electrice, diminuează riscul rănilor.
- ▶ **Evitați o punere în funcțiune involuntară. Înainte de a introduce ștecherul în priză și/sau de a introduce acumulatorul în scula electrică, de a o ridica sau de a o transporta, asigurați-vă că aceasta este oprită.** Dacă atunci când transportați scula electrică țineți degetul pe întrerupător sau dacă porniți scula electrică înainte de a o racorda la rețeaua de curent, puteți provoca accidente.
- ▶ **Înainte de pornirea sculei electrice îndepărtați cleștii de reglare sau cheile fixe din aceasta. O cheie sau un clește atașat la o componentă rotativă a sculei electrice poate provoca răni.**
- ▶ **Nu vă întindeți pentru a lucra cu scula electrică. Mențineți-vă întotdeauna stabilitatea și echilibrul.** Astfel veți putea controla mai bine scula electrică în situații neașteptate.
- ▶ **Purtați îmbrăcăminte adecvată. Nu purtați îmbrăcăminte largă sau podoabe. Feriți părul și îmbrăcămintea de piesele aflate în mișcare.**

Îmbrăcămintea largă, părul lung sau podoabele pot fi prinse în piesele aflate în mișcare.

- ▶ **Dacă pot fi montate echipamente de aspirare și colectare a prafului, asigurați-vă că acestea sunt racordate și folosite în mod corect.** Folosirea unei instalații de aspirare a prafului poate duce la reducerea poluării cu praf.
- ▶ **Nu vă lăsați amăgiți de ușurința în operare dobândită în urma folosirii frecvente a sculelor electrice și nu ignorați principiile de siguranță ale acestora.** Neglijența poate provoca, într-o fracțiune de secundă, vătămări corporale grave.

#### Utilizarea și manevrarea atentă a sculelor electrice

- ▶ **Nu suprasolicitați scula electrică. Folosiți pentru executarea lucrării dv. scula electrică destinată aceluși scop.** Cu scula electrică potrivită lucrați mai bine și mai sigur în domeniul de putere indicat.
- ▶ **Nu folosiți scula electrică dacă aceasta are întreprupător defect.** O sculă electrică, care nu mai poate fi pornită sau oprită, este periculoasă și trebuie reparată.
- ▶ **Scoateți ștecherul afară din priză și/sau îndepărtați acumulatorul dacă este detașabil, înainte de a executa reglaje, a schimba accesoriul sau a depozita scula electrică.** Această măsură de prevedere împiedică pornirea involuntară a sculei electrice.
- ▶ **Păstrați sculele electrice nefolosite la loc inaccesibil copiilor și nu lăsați să lucreze cu scula electrică persoane care nu sunt familiarizate cu aceasta sau care nu au citit prezentele instrucțiuni.** Sculele electrice devin periculoase atunci când sunt folosite de persoane lipsite de experiență.
- ▶ **Întrețineți sculele electrice și accesoriile acestora. Verificați alinierea corespunzătoare, controlați dacă, componentele mobile ale sculei electrice nu se blochează, sau dacă există piese rupte sau deteriorate care să afecteze funcționarea sculei electrice. Înainte de utilizare dați la reparat o sculă electrică defectă/piesele deteriorate.** Cauza multor accidente a fost întreținerea necorespunzătoare a sculelor electrice.
- ▶ **Mențineți bine dispozitivele de tăiere bine ascuțite și curate.** Dispozitivele de tăiere întreținute cu grijă, cu tășuri ascuțite se înțepenesc în mai mică măsură și pot fi conduse mai ușor.
- ▶ **Folosiți scula electrică, accesoriile, dispozitivele de lucru etc. conform prezentelor instrucțiuni, ținând cont de condițiile de lucru și de activitatea care trebuie desfășurată.** Folosirea sculelor electrice în alt scop decât pentru utilizările prevăzute, poate duce la situații periculoase.
- ▶ **Mențineți mânerul și zonele de prindere uscate, curate și feriți-le de ulei și unsoare.** Mânerul și zonele de prindere alunecoase nu permit manevrarea și controlul sigur al sculei electrice în situații neașteptate.

#### Întreținere

- ▶ **Încredințați scula electrică pentru reparare personalului de specialitate, calificat în acest scop, repararea făcându-se numai cu piese de schimb originale.** Astfel veți fi siguri că este menținută siguranța sculei electrice.

#### Instrucțiuni de siguranță pentru scula electrică multifuncțională

- ▶ **Țineți scula electrică de mânerul izolat atunci când executați lucrări la care accesoriul de tăiere poate nimeri conductori electrici ascunși sau propriul cablu de alimentare.** Contactul accesoriului de tăiere cu un conductor "sub tensiune" poate pune "sub tensiune" componentele metalice ale sculei electrice și provoca electrocutarea operatorului.
- ▶ **Folosiți menghine sau o altă metodă practică de fixare și sprijinire a piesei de lucru pe o platformă stabilă.** Dacă țineți piesa de lucru cu mâna sau o sprijiniți de corpul dumneavoastră, aceasta devine instabilă și se poate ajunge la pierderea controlului.
- ▶ **Folosiți scula electrică numai pentru șlefuire uscată.** Pătrunderea apei într-o sculă electrică mărește riscul de electrocutare.
- ▶ **Atenție, pericol de incendii! Evitați supraîncălzirea materialului șlefuit și al șlefitorului sau polizorului. Înainte de pauzele de lucru, goliți întotdeauna recipientul de praf.** Praful de șlefuire din sacul colector de praf, microfiltru, sacul din hârtie) sau din sacul filtrant respectiv filtrul aspiratorului) se poate autoaprinde în caz de condiții nefavorabile cum ar fi degajarea de scântei la șlefuirea metalelor. Un pericol deosebit există atunci când praful de șlefuire este amestecat cu resturi de lac, poliuretan sau alte substanțe chimice iar materialul șlefuit se înfierbântă după o prelucrare îndelungată.
- ▶ **Țineți mâinile în afara sectorului de debitare. Nu apucați pe dedesubt piesa prelucrată.** În caz de contact cu pânza de ferăstrău există pericol de rănire.
- ▶ **Curățați regulat fantele de aerisire ale sculei dumneavoastră electrice.** Ventilatorul motorului atrage praf în carcasă iar acumularea puternică de pulberi metalice poate provoca pericole electrice.
- ▶ **Folosiți detectoare adecvate pentru a localiza conducte de alimentare ascunse sau adresați-vă în acest scop regiei locale furnizoare de utilități.** Contactul cu conductorii electrici poate duce la incendiu și electrocutare. Deteriorarea unei conducte de gaz poate provoca explozii. Spargerea unei conducte de apă cauzează pagube materiale sau poate duce la electrocutare.
- ▶ **Prindeți strâns scula electrică cu ambele mâini în timpul lucrului și asigurați-vă o poziție stabilă.** Scula electrică este condusă mai sigur cu ambele mâini.
- ▶ **Purtați mănuși de protecție atunci când schimbați accesoriile.** După o utilizare mai îndelungată accesoriile se înfierbântă.



- ▶ **Nu răzuiți materiale umezite (de exemplu tapet) și nu lucrați pe suprafețe umede.** Pătrunderea apei într-o sculă electrică mărește riscul de electrocutare.
- ▶ **Nu tratați suprafața de prelucrat cu lichide care conțin solvenți.** Din cauza încălzirii materialelor de prelucrat în timpul răzuirii se pot degaja vapori nocivi.
- ▶ **Fiți foarte atenți atunci când manevrați răzuitorul și cuțitul.** Uneltele sunt foarte ascuțite și există pericol de rănire.

## Descrierea produsului și a performanțelor sale



**Citiți toate indicațiile și instrucțiunile de siguranță.** Nerespectarea instrucțiunilor și indicațiilor de siguranță poate provoca electrocutare, incendiu și/sau răniri grave.

Tineți seama de ilustrațiile din partea anterioară a instrucțiunilor de folosire.

### Utilizare conform destinației

Scula electrică este destinată debitării și tăierii materialelor lemnoase, materialului plastic, gipsului, metalelor neferoase și elementelor de fixare (de exemplu, cuie, cleme). Aceasta este de asemenea adecvată atât pentru prelucrarea plăcilor de faianță moale, cât și pentru șlefuirea uscată și răzuirea suprafețelor mici. Aceasta este în special adecvată lucrului în apropierea marginilor și la nivel.

### Componentele ilustrate

Numerotarea elementelor componente se referă la schița sculei electrice de pe pagina grafică.

- (1) Pârghie AutoClic pentru deblocarea accesoriilor
- (2) Comutator de pornire/oprire
- (3) Fante de aerisire
- (4) Rozetă de reglare pentru preselecția numărului de vibrații
- (5) Filet pentru mânerul auxiliar
- (6) Mâner auxiliar (suprafață izolată de prindere)
- (7) Bandă luminiscentă 180°
- (8) Sistem de prindere a accesoriilor
- (9) Pânză de ferăstrău cu intrare directă în material<sup>a)</sup>
- (10) Placă de șlefuire<sup>a)</sup>
- (11) Foaie abrazivă<sup>a)</sup>
- (12) Limitator de reglare a adâncimii<sup>a)</sup>
- (13) Pânză de ferăstrău segmentată<sup>a)</sup>
- (14) Mâner (suprafață izolată de prindere)
- (15) Furtun de aspirare<sup>a)</sup>
- (16) Adaptor de aspirare<sup>a)</sup>
- (17) Racord de aspirare<sup>a)</sup>
- (18) Sistem de aspirare a prafului<sup>a)</sup>

(19) Pârghie de strângere a sistemului de aspirare a prafului<sup>a)</sup>

- a) **Accesoriile ilustrate sau descrise nu sunt incluse în pachetul de livrare standard. Toate accesoriile sunt disponibile în gama noastră de accesorii.**

### Date tehnice

Sculă electrică multifuncțională	PMF 350 CES	
Număr de identificare	3 603 A02 2..	
Preselectare a numărului de vibrații		●
Sistem electronic constant		●
Pornire lentă		●
Sistem AutoClic de prindere a accesoriilor		●
Putere nominală	W	350
Putere utilă	W	185
Turație în gol $n_0$	rot/min	15.000–20.000
Unghi de oscilație stânga/dreapta	°	1,4
Greutate conform EPTA-Procedure 01:2014	kg	1,6
Clasa de protecție		□/II

Specificațiile sunt valabile pentru o tensiune nominală [U] de 230 V. În cazul unor tensiuni diferite și al unor modele de execuție specifice anumitor țări, aceste specificații pot varia.

### Informații privind zgomotul/vibrațiile

Valorile zgomotului emis au fost determinate conform **EN 62841-2-4**.

Nivelul de zgomot evaluat după curba de filtrare A al sculei electrice este în mod normal: nivel de presiune sonoră **83 dB(A)**; nivel de putere sonoră **94 dB(A)**. Incertitudinea  $K = 3$  dB.

#### Poartă căști antifonice!

#### Lucru fără mâner auxiliar

Valorile totale ale vibrațiilor  $a_h$  (suma vectorială a trei direcții) și incertitudinea  $K$  au fost determinate conform **EN 62841-2-4** (șlefuire), **EN 62841-2-11** (debitare):

șlefuire:  $a_h = 6 \text{ m/s}^2$ ,  $K = 1,5 \text{ m/s}^2$ ,  
debitare cu pânză de ferăstrău cu intrare directă în material:  
 $a_h = 10 \text{ m/s}^2$ ,  $K = 2 \text{ m/s}^2$ ,  
debitare cu pânză de ferăstrău segmentată:  $a_h = 10 \text{ m/s}^2$ ,  
 $K = 3 \text{ m/s}^2$ ,  
răzuire:  $a_h = 10 \text{ m/s}^2$ ,  $K = 1,5 \text{ m/s}^2$ .

#### Lucru cu mâner auxiliar

Valorile totale ale vibrațiilor  $a_h$  (suma vectorială a trei direcții) și incertitudinea  $K$  au fost determinate conform **EN 62841-2-4** (șlefuire),

**EN 62841-2-11** (debitare):  
șlefuire:  $a_h = 5 \text{ m/s}^2$ ,  $K = 1,5 \text{ m/s}^2$ ,  
debitare cu pânză de ferăstrău cu intrare directă în material:  
 $a_h = 13 \text{ m/s}^2$ ,  $K = 3 \text{ m/s}^2$ ,

debitare cu pânză de ferăstrău segmentată:  $a_n = 12 \text{ m/s}^2$ ,  
 $K = 3 \text{ m/s}^2$ ,  
 răzuire:  $a_n = 12 \text{ m/s}^2$ ,  $K = 1,5 \text{ m/s}^2$ .

Nivelul vibrațiilor și nivelul zgomotelor emise specificate în prezentele instrucțiuni au fost măsurate conform unei proceduri de măsurare standardizate și pot fi utilizate la compararea diferitelor scule electrice. Acestea pot fi folosite și pentru evaluarea provizorie a vibrațiilor și zgomotului emis.

Nivelul specificat al vibrațiilor și al zgomotului emis se referă la cele mai frecvente utilizări ale sculei electrice. În eventualitatea în care scula electrică este utilizată pentru alte aplicații, împreună cu alte accesorii decât cele indicate sau nu, beneficiază de o întreținere satisfăcătoare, nivelul vibrațiilor și nivelul zgomotului emis se pot abate de la valorile specificate. Aceasta poate amplifica considerabil vibrațiile și zgomotul de-a lungul întregului interval de lucru.

Pentru o evaluare exactă a vibrațiilor și a zgomotului ar trebui luate în calcul și intervalele de timp în care scula electrică este deconectată sau funcționează, dar nu este folosită efectiv. Această metodă de calcul ar putea duce la reducerea considerabilă a zgomotului pe întreg intervalul de lucru.

Stabiliți măsuri de siguranță suplimentare pentru protejarea utilizatorului împotriva efectului vibrațiilor, ca de exemplu:

întreținerea sculei electrice și a accesoriilor, menținerea căldurii mâinilor, organizarea proceselor de muncă.

## Montare



- ▶ **Înainte oricărui intervenții asupra sculei electrice scoateți cablul de alimentare afară din priză.**

## Înlocuirea accesoriilor

- ▶ **Purtați mănuși de protecție atunci când înlocuiți accesoriile.** În cazul contactului cu accesoriile există pericolul de rănire.

### Selectarea accesoriilor

Vă rugăm să țineți cont de accesorii prevăzute pentru scula dumneavoastră electrică.

Accesoriu		PMF 350 CES
<b>STARLOCK</b>		✓
<b>STARLOCK PLUS</b>		✓
<b>STARLOCK MAX</b>		✗

Tabelul următor prezintă exemple de accesorii. Pentru alte accesorii, consultați gama completă de accesorii Bosch.

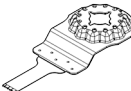
Accesoriu	Material	Utilizare
 Pânză de ferăstrău din bimetel segmentată	Materiale lemnoase, materiale plastice, metale neferoase	Tăieri de separare și tăieri cu intrare directă în materiale; și pentru tăierea în apropierea marginilor în colțuri și locuri greu accesibile; exemplu: scurtarea plintelor deja montate sau a tocurilor de ușă, tăieri cu intrare directă la ajustarea panourilor pentru pardoseală
 Placă de șlefuire pentru foi abrazive din seria Delta de 93 mm	în funcție de foia abrazivă	Șlefuirea marginilor, colțurilor sau zonelor greu accesibile; în funcție de foaia abrazivă, de exemplu, pentru șlefuirea lemnului, straturilor de vopsea, straturilor de lac, pietrei; Pâslă pentru curățarea și structurarea lemnului, îndepărtarea ruginii de pe metal și șlefuirea lacurilor, pâslă pentru lustruire preliminară
 Șlefuitor pentru profile	Lemn, țevi/profile, vopsele, lacuri, filler, metal	Șlefuire confortabilă și eficientă a profilelor cu un diametru de până la 55 mm; foi abrazive roșii pentru șlefuirea lemnului, țevilor/profilelor, lacurilor, fillerului și metalului
 Pânză de ferăstrău din bimetel cu intrare directă în material, pentru lemn și metal	Lemn de esență moale, materiale plastice moi, gips carton, profile din aluminiu și metale neferoase cu pereți subțiri, tablă subțire, cuie și șuruburi necălite	Tăieri mai mici de separare și tăieri cu intrare directă în material; exemplu: decuparea de degajări pentru prize, tăierea la nivel cu suprafața a țevilor din cupru, tăieri cu intrare directă în plăci din gips carton Lucrări filigrane de potrivire în lemn; exemplu: decuparea ulterioară de degajări pentru închizători și armături

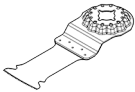
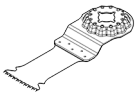
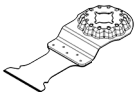
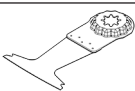
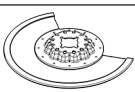
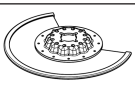
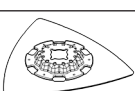
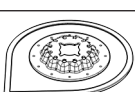
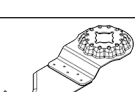
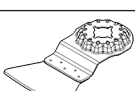
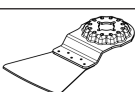
Accesoriu	Material	Utilizare	
	Pânză de ferăstrău HCS cu intrare directă în material, pentru lemn	Materiale lemnoase, materiale plastice moi	Tăieri de separare și cu intrare directă, adâncă în material; și pentru tăierea în apropierea marginilor în colțuri și locuri greu accesibile; exemplu: tăieri înguste cu intrare directă în lemn masiv pentru montarea unui grătar de ventilație
	Pânză de ferăstrău din bimetal cu intrare directă în lemn de esență tare	Lemn de esență tare, plăci cu strat de acoperire	Tăieri cu intrare directă în plăci cu strat de acoperire sau lemn de esență tare; exemplu: încastrarea lucarnelor
	Pânză de ferăstrău cu strat de acoperire din carburi metalice, cu intrare directă în metal	Metal, materiale foarte abrazive, fibre de sticlă, gips carton, plăci din fibre lipite cu ciment	Tăieri cu intrare directă în materiale foarte abrazive sau metal; exemplu: tăierea fronturilor dulapurilor de bucătărie, tăiere ușoară a șuruburilor, cuielor călite și a oțelului inoxidabil
	Pânză de ferăstrău din bimetal cu intrare directă în material, pentru lemn și metal	Lemn de esență moale, lemn de esență tare, plăci furniruite, plăci melaminate, cuie și șuruburi necălite	Tăieri cu intrare directă în plăci cu strat de acoperire sau lemn de esență tare; exemplu: scurtarea tocurilor de ușă, tăierea de degajări pentru rafturi
	Pânză de ferăstrău segmentată cu strat de acoperire din carburi metalice Riff	Rosturi de ciment, faianță moale, materiale plastice ranforsate cu fibre de sticlă, beton celular	Tăierea și separarea în apropierea marginilor, în colțuri sau în zone greu accesibile; exemplu: îndepărtarea rosturilor dintre plăcile de faianță în cadrul lucrărilor de reparare, frezarea degajărilor în plăci ceramice, plăci din gips sau materiale plastice
	Pânză de ferăstrău segmentată diamantată Riff	Rosturi de ciment, faianță moale, rășină epoxidică, materiale plastice ranforsate cu fibre de sticlă	Îndepărtarea prin frezare și tăierea precisă a faianței/ materialului din rosturi, rășinilor epoxidice și materialelor plastice ranforsate cu fibre de sticlă; exemplu: executarea de decupaje mai mici în faianță și frezarea de degajări în material plastic armat cu fibre de sticlă
	Foi abrazive cu carburi metalice Delta Riff	Mortar, resturi de beton, lemn, materiale abrazive	Rășpelierea și șlefuirea suprafețelor dure; exemplu: îndepărtarea mortarului sau a adezivului pentru plăci ceramice (de exemplu, la înlocuirea plăcilor ceramice deteriorate), îndepărtarea resturilor de adeziv pentru mochetă
	Dispozitiv de îndepărtat mortarul cu strat de acoperire din carburi metalice Riff	Mortar, rosturi, rășină epoxidică, materiale plastice ranforsate cu fibre de sticlă, materiale abrazive	Îndepărtarea prin frezare și tăierea materialului din rosturi și a plăcilor ceramice cât și rășpelierea și șlefuirea suprafețelor dure; exemplu: îndepărtarea adezivului pentru plăci ceramice și a mortarului din rosturi
	Cuțit multifuncțional HCS	Carton asfaltat, mochetă, gazon artificial, carton, pardoseli din PVC	Tăierea rapidă și precisă a materialului moale și a materialelor abrazive flexibile; exemplu: tăierea mochetei, cartonului, pardoselilor din PVC, cartonului asfaltat etc.
	Răzuitor, rigid	Mochetă, mortar, beton, adeziv pentru plăci ceramice	Răzuirea suprafețelor dure; exemplu: îndepărtarea mortarului, adezivului pentru plăci ceramice, resturilor de beton și de adeziv pentru mochetă
	Răzuitor, flexibil	Adeziv pentru mochetă, resturi de vopsea, silikon	Răzuire flexibilă a suprafețelor moi; exemplu: îndepărtarea silikonului din rosturi, a resturilor de adeziv pentru mochetă și a resturilor de vopsea

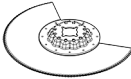
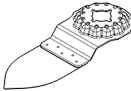
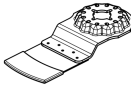
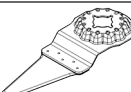
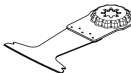
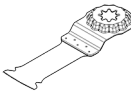
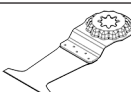
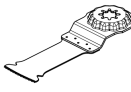
Accesoriu	Material	Utilizare	
	Cuțit segmentat cu tăiș ondulat din bimetal	Material de izolație, plăci de izolație, plăci pentru pardoseli, plăci de izolație fonoabsorbantă, carton, mocheta, cauciuc, piele	Tăierea precisă a materialelor moi; exemplu: tăierea plăcilor de izolație, scurtarea la nivel cu suprafața a materialului de izolație ieșit în afară
	Dispozitiv de șlefuit lamele cu strat de acoperire din carburi metalice Riff	Lemn, vopsea	Șlefuirea lemnului sau a vopselei în locurile greu accesibile, fără hârtie abrazivă; exemplu: îndepărtare prin șlefuire a straturilor de vopsea dintre lamelele jaluzelelor, șlefuirea în colțuri a podelelor din lemn
	Pânză de ferăstrău cu strat de acoperire din carburi metalice Riff, pentru intrare directă în material	Fibre de sticlă, mortar, lemn	Tăieri cu intrare directă în materiale foarte abrazive; exemplu: îndepărtarea prin frezare a plăcilor subțiri de mozaic
	Dispozitiv universal de tăiat rosturi, HCS	Rosturi de dilatare, chit pentru geam, materiale de izolație (vată minerală)	Tăierea și separarea materialelor moi; exemplu: tăierea rosturilor de dilatare din silikon sau chitului pentru geamuri
	Pânză de ferăstrău din bimetal cu intrare directă în material, pentru lemn și metal	Lemn de esență moale, lemn de esență tare, plăci furniruite, plăci melaminate, cuie și șuruburi necălite	Tăieri rapide și adânci în lemn și metal; exemplu: tăieri rapide în lemn cu cuie, tăieri adânci cu intrare directă în plăci cu strat de acoperire și scurtarea precisă a tocurilor de ușă
	Pânză de ferăstrău din bimetal cu intrare directă în material, pentru lemn și metal	Lemn, materiale lemnoase abrazive, materiale plastice, cuie și șuruburi călite, țevi din metale neferoase	Tăieri rapide și adânci, cu intrare directă în lemn, materiale lemnoase abrazive și materiale plastice; exemplu: debitarea rapidă a țevilor din metale neferoase și a profilelor de dimensiuni mai mici, tăierea ușoară a cuielor, șuruburilor necălite și a profilelor din oțel de dimensiuni mai mici
	Pânză de ferăstrău cu strat de acoperire din carburi metalice, cu intrare directă în metal	Oțel inoxidabil (inox), șuruburi și cuie, rășină epoxidică, materiale plastice ranforsate cu fibre de sticlă, fibre de sticlă, gips carton, beton celular	Tăieri rapide și adânci, cu intrare directă în materiale foarte abrazive sau metal; exemplu: tăierea fronturilor dulapurilor de bucătărie, tăiere ușoară a șuruburilor, cuielor călite și a oțelului inoxidabil
	Pânză de ferăstrău HCS cu intrare directă în material, pentru lemn	Lemn de esență moale, dibluri, cepuri, elemente de mobilier	Tăieri rapide și adânci de separare și cu intrare directă în material; și pentru tăierea în apropierea marginilor în colțuri și sectoare greu accesibile; exemplu: tăiere adâncă, cu intrare directă în lemn de esență moale pentru montarea unui grătar de ventilație

### Montarea/Înlocuirea accesoriului (AutoClic) (consultați imaginile A-B)

Dacă este necesar, extrageți un accesoriu deja montat.

Pentru aceasta, deschideți până la opritor pârghia AutoClic (1). Accesoriul este aruncat afară.

Așezați accesoriul dorit (de exemplu, pânza de ferăstrău cu intrare directă în material (9)) pe un suport plană astfel încât cotul să fie orientat în jos (consultați figura de pe pagina grafică, inscripția accesoriului este lizibilă de sus).

Rotiți accesoriul, aducându-l într-o poziție de lucru

avantajoasă pentru lucrarea respectivă. Apăsăți scula electrică în unghiul dorit pe accesoriu, până când acesta se fixează sonor.

► **Verificați dacă accesoriul este bine fixat.** Accesoriile fixate greșit sau nesigur se pot desprinde în timpul funcționării sculei electrice și vă pot pune în pericol.

### Montarea și reglarea limitatorului de reglare a adâncimii

Limitatorul de reglare a adâncimii (12) poate fi utilizat în timpul lucrului cu pânze de ferăstrău segmentate.

Dacă este necesar, extrageți un accesoriu deja montat.

Împingeți limitatorul de reglare a adâncimii (12) până la opritor și, cu partea cu eticheta orientată în sus, peste sistemul de prindere a accesoriilor (8), pe gulerul de prindere al sculei electrice.

Limitatorul de reglare a adâncimii este prevăzut pentru următoarele adâncimi de tăiere:

- Cu pânze de ferăstrău segmentate ACZ 85 .. cu diametrul de 85 mm: adâncimi de tăiere de 8 mm, 10 mm, 12 mm și 14 mm (inscripționate pe limitatorul de reglare a adâncimii, cu caractere mai mari și fără paranteze).
- Cu pânze de ferăstrău segmentate ACZ 100 .. cu diametru de 100 mm: adâncimi de tăiere de 14 mm, 16 mm, 18 mm și 20 mm (inscripționate pe limitatorul de reglare a adâncimii, cu caractere mai mici și între paranteze).

Montați pânza de ferăstrău segmentată potrivită pentru adâncimea de tăiere dorită. Împingeți limitatorul de reglare a adâncimii (12) de pe sistemul de prindere accesoriilor (8) în direcția accesoriului, până când îl puteți roti liber. Rotiți

### Alegerea foii abrazive

În funcție de materialul de prelucrat și de îndepărtarea dorită, sunt disponibile diverse foi abrazive:

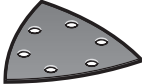
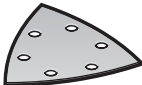
Foie abrazivă	Material	Utilizare	Granulație
 Sortiment de culoare roșie	- Toate materialele lemnoase (de exemplu, lemn de esență tare, lemn de esență moale, plăci aglomerate, plăci de construcții) - Materiale metalice	Pentru șlefuirea preliminară, de exemplu, a grinzilor și a scândurilor cu asperități, nerindeluite	brută 40 60
		Pentru șlefuirea plană și pentru netezirea micilor denivelări	medie 80 100 120
	Pentru finisarea și șlefuirea fină a lemnului	fină 180 240 320 400	
 Sortiment de culoare albă	- Vopsea - Lac - Filler - Șpaclu	Pentru îndepărtarea prin șlefuire a straturilor de vopsea	brută 40 60
		Pentru șlefuirea vopselelor de grund (de exemplu, îndepărtarea urmelor de pensule, picăturilor de vopsea și a scurgerilor)	medie 80 100 120
		Pentru șlefuirea finală a grundurilor înainte de lăcuire	fină 180 240 320

### Montarea/Înlocuirea foii abrazive de pe placa de șlefuire

Dacă placa de șlefuire (10) este prevăzută cu o țesătură tip arici, puteți fixa rapid și ușor pe aceasta foi abrazive cu sistem de prindere tip arici.

Bateți ușor țesătura tip arici de pe placa de șlefuire (10) înainte de montarea foii abrazive (11) pentru a permite fixarea optimă a acesteia.

Așezați foia abrazivă (11) coplanar pe o parte a plăcii de șlefuire (10), iar apoi așezați foia abrazivă pe placa de șlefuire și apăsați-o ferm.

Pentru garantarea unei aspirări optime a prafului, asigurați-vă că decupajele din foia abrazivă coincid cu orificiile din placa de șlefuire.

limitatorul de reglare a adâncimii (12) astfel încât adâncimea de tăiere dorită să se afle deasupra porțiunii pânzei de ferăstrău care este folosită la tăiere. Împingeți din nou limitatorul de reglare a adâncimii (12) până la opritorul de pe gulerul de prindere al sculei electrice.

Scoateți limitatorul de reglare a adâncimii (12) pentru toate celelalte adâncimi de tăiere și în cazul lucrărilor cu alte accesorii. Pentru aceasta, scoateți accesoriul și trageți limitatorul de reglare a adâncimii de pe gulerul de prindere.

### Montarea mânerului auxiliar (accesoriu)

Mânerul auxiliar cu amortizor de vibrații face posibil lucrul mai plăcut și mai sigur.

Înșurubați mânerul auxiliar, în funcție de modul de lucru, în partea dreaptă sau stângă a capului angrenajului, în filetul (5).

► **Nu mai continuați să folosiți scula electrică dacă mânerul auxiliar este deteriorat. Nu aduceți niciun fel de modificări mânerului auxiliar.**

Pentru a desprinde foia abrazivă (11), prindeți-o de un vârf și trageți-o de pe placa de șlefuire (10).

Puteți folosi toate foile abrazive, discurile de lustruire și curățare din pâslă din seria Delta 93 mm din gama de accesorii **Bosch**.

Accesoriile de șlefuire precum postavul/pâsla pentru lustruire se fixează în același mod pe placa de șlefuire.

### Aspirarea prafului/așchiilor

Pulberile rezultate din prelucrarea de materiale cum sunt vopselele pe bază de plumb, anumite tipuri de lemn, minerale și metal pot fi dăunătoare sănătății. Atingerea sau inspirarea acestor pulberi poate provoca reacții alergice și/ sau îmbolnăvirile căilor respiratorii ale utilizatorului sau a le persoanelor aflate în apropiere.

Anumite pulberi cum sunt pulberea de lemn de stejar sau de fag sunt considerate a fi cancerigene, mai ales în combinație cu materialele de adaos utilizate la prelucrarea lemnului (cromat, substanțe de protecție a lemnului). Materialele care conțin azbest nu pot fi prelucrate decât de către specialiști.

- Folosiți pe cât posibil o instalație de aspirare a prafului adecvată pentru materialul prelucrat.
- Asigurați buna ventilație a locului de muncă.
- Este recomandabil să se utilizeze o mască de protecție a respirației având clasa de filtrare P2.

Respectați prescripțiile din țara dumneavoastră referitoare la materialele de prelucrat.

- **Evitați acumulările de praf la locul de muncă.** Pulberile se pot aprinde cu ușurință.

### Racordarea sistemului de aspirare a prafului (consultați imaginea C)

Sistemul de aspirare a prafului (18) este destinat exclusiv pentru lucrul cu placa de șlefuire (10), și nu în combinație cu alte accesorii.

În cazul lucrărilor de șlefuire, fixați întotdeauna un sistem de aspirare a prafului.

Pentru montarea sistemului de aspirare a prafului (18) (accesoriu), scoateți accesoriul și limitatorul de reglare a adâncimii (12).

Împingeți sistemul de aspirare a prafului (18) până la opritor, peste sistemul de prindere a accesoriilor (8), pe gulerul de prindere al sculei electrice. Rotiți sistemul de aspirare a prafului, aducând-l în poziția dorită (nu direct sub scula electrică). Apăsați pe pârghia de strângere (19) pentru a fixa sistemul de aspirare a prafului.

Introduceți adaptorul de aspirare (16) (accesoriu) într-un furtun de aspirare (15) (accesoriu) până când se fixează sonor. Racordați adaptorul de aspirare (16) cu racordurile de aspirare (17) și furtunul de aspirare (15) la un aspirator (accesoriu).

La sfârșitul acestor instrucțiuni este disponibilă o prezentare generală a diferitelor aspiratoare adecvate pentru racordare. Aspiratorul de praf trebuie să fie adecvat pentru materialul de prelucrat.

Pentru aspirarea pulberilor extrem de nocive, cancerigene sau uscate, folosiți un aspirator special.

## Funcționarea

### Punerea în funcțiune

- **Atenție la tensiunea din rețeaua de alimentare electrică!** Tensiunea din rețeaua de alimentare electrică trebuie să coincidă cu datele de pe plăcuța cu date tehnice a sculei electrice.

### Pornirea/Oprirea

- **Asigurați-vă că puteți acționa întrerupătorul pornit/oprit fără a lăsa din mână mânerul.**

Pentru **pornirea** sculei electrice, împingeți comutatorul de pornire/oprire (2) spre înainte, până când se aprinde comutatorul „I”.

Dispozitivul electronic de pornire lentă limitează cuplul motor în momentul pornirii, prelungind astfel durata de viață utilă a motorului.

Modulul Constant Electronic menține aproape constant numărul de vibrații la mersul în gol și în sarcină asigurând astfel un randament uniform de lucru.

Pentru **oprirea** sculei electrice, împingeți comutatorul de pornire/oprire (2) spre înapoi, până când se aprinde comutatorul „0”.

Banda luminiscentă 180° (7) îmbunătățește vizibilitatea în zona de lucru din imediata apropiere. Aceasta se conectează și deconectează automat, odată cu scula electrică.

- **Nu priviți direct în lampa de lucru, aceasta vă poate orbi.**

### Preselectarea numărului de vibrații

Cu ajutorul rozetei de reglare pentru preselectarea numărului de vibrații (4) puteți preselecta numărul de vibrații dorit chiar și în timpul funcționării.

Numărul preselectat de vibrații depinde de material și de condițiile de lucru, putând fi determinat prin probe practice.

În cazul tăierii, separării și șlefuirii materialelor mai dure, precum lemnul sau metalul, este recomandată treapta numărului de vibrații „6”, iar în cazul materialelor moi, precum materialele plastice, este recomandată treapta numărului de vibrații „4”.

### Instrucțiuni de lucru

- **Înainte oricăror intervenții asupra sculei electrice scoateți cablul de alimentare afară din priză.**
- **Înainte de a pune jos scula electrică așteptați ca aceasta să se oprească complet.**

**Observație:** Nu acoperiți fantele de aerisire (3) ale sculei electrice în timpul funcționării acesteia, în caz contrar, se va reduce durata de viață utilă a acesteia.

### Principiul de lucru

Din cauza antrenării oscilante, accesoriul oscilează înainte și înapoi cu până la 20000 de oscilații per minut la 2,8° înainte și înapoi. Aceasta permite lucrul de precizie într-un spațiu foarte mic.



Lucrați cu o presiune de apăsare redusă și uniformă, în caz contrar, randamentul de lucru va scădea, iar accesoriul s-ar putea bloca.



Deplasați scula electrică înainte și înapoi în timpul lucrului, pentru ca accesoriul să nu se încălzească excesiv și să nu se blocheze.

### Debitare

- **Folosiți numai pânze de ferăstrău nedeteriorate, impecabile.** Pânzele de ferăstrău indoite sau tocite se pot rupe și influența negativ tăierea sau pot provoca recul.



- ▶ **În cazul debitării materialelor de construcții ușoare, respectați reglementările legale și recomandările producătorilor de materiale.**
- ▶ **Este permisă tăierea cu pătrundere directă numai în materiale moi ca lemnul, gips cartonul, s.a.!**

Înainte de a efectua debitări cu pânzele de ferăstrău HCS în lemn, plăci aglomerate, materiale de construcții etc., verificați dacă acestea nu prezintă corpuri străine precum cuie, înșurubare sau altele asemănătoare. Îndepărtați corpurile străine dacă este cazul sau folosiți pânze de ferăstrău din bimetal.

#### Tăierea de separare

**Observație:** În cazul tăierii de separare a plăcilor de faianță, utilizarea prelungită a accesoriului se poate solda cu uzura înaltă a acestuia.

#### Șlefuirea

Performanțele de îndepărtare a materialului și aspectul șlefuirii sunt determinate în principal de alegerea foii abrazive, de treapta numărului de vibrații preselecțată și de forța de apăsare.

Numai foile abrazive impecabile au un randament optim la șlefuire și menajează scula electrică.

Aveți grijă să mențineți o presiune de apăsare constantă, pentru a prelungi durabilitatea foilor abrazive.

Mărirea exagerată a presiunii de apăsare nu duce la creșterea randamentului la șlefuire ci la uzura mai mare a sculei electrice și de foii abrazive.

Pentru șlefuirea la punct fix în colțuri, pe muchii și în locurile greu accesibile, puteți lucra numai cu vârful sau muchia plăcii de șlefuire.

În cazul șlefuirii punctiforme, foaia abrazivă se poate înfierbânta puternic. Reduceți numărul de vibrații și forța de apăsare și lăsați cu regularitate foaia abrazivă să se răcească.

Nu mai folosiți pentru alte materiale o foaie abrazivă care a fost deja utilizată la prelucrarea metalului.

Utilizați numai accesoriile de șlefuire **Bosch** originale.

În cazul lucrărilor de șlefuire, fixați întotdeauna un sistem de aspirare a prafului.

#### Răzuirea

Pentru răzuire, selectați o treaptă superioară a numărului de vibrații.

În cazul suprafețelor moi (de exemplu, lemn), lucrați cu un unghi mic și cu o forță de apăsare redusă. În caz contrar, șpaclul poate tăia substratul.

## Întreținere și service

### Întreținerea și curățarea

- ▶ **Înainte oricărui intervenții asupra sculei electrice scoateți cablul de alimentare afară din priză.**
- ▶ **Pentru a putea lucra bine și sigur, mențineți curate scula electrică și fantele de aerisire ale acesteia.**

Dacă este necesară înlocuirea cablului de racordare, pentru a evita periclitarea siguranței în timpul utilizării, această operație se va executa de către **Bosch** sau de către un centru de service autorizat pentru scule electrice **Bosch**.

Curățați cu regularitate accesoriile Riff utilizând o perie de sârmă.

### Serviciu de asistență tehnică post-vânzări și consultanță clienți

Serviciul nostru de asistență tehnică răspunde întrebărilor tale atât în ceea ce privește întreținerea și repararea produsului tău, cât și referitor la piesele de schimb. Pentru desenele descompuse și informații privind piesele de schimb, poți de asemenea să accesezi:

**www.bosch-pt.com**

Echipa de consultanță Bosch îți stă cu plăcere la dispoziție pentru a te ajuta în chestiuni legate de produsele noastre și accesoriile acestora.

În caz de reclamații și comenzi de piese de schimb, te rugăm să specifice neapărat numărul de identificare compus din 10 cifre, indicat pe plăcuța cu date tehnice a produsului.

#### România

Robert Bosch SRL

PT/MKV1-EA

Service scule electrice

Strada Horia Măcelariu Nr. 30–34, sector 1

013937 București

Tel.: +40 21 405 7541

Fax: +40 21 233 1313

E-Mail: BoschServiceCenter@ro.bosch.com

www.bosch-pt.ro

#### Mai multe adrese ale unităților de service sunt disponibile la:

www.bosch-pt.com/serviceaddresses

#### Eliminare

Sculele electrice, accesoriile și ambalajele trebuie direcționate către o stație de revalorificare ecologică.



Nu aruncați sculele electrice în gunoiul menajer!

#### Numai pentru țările UE:

Conform Directivei Europene 2012/19/UE privind sculele și aparatele electrice și electronice uzate și transpunerea acesteia în legislația națională, sculele electrice scoase din uz trebuie colectate separat și direcționate către o stație de revalorificare ecologică.

În cazul eliminării necorespunzătoare, aparatele electrice și electronice pot avea un efect nociv asupra mediului și sănătății din cauza posibilei prezențe a substanțelor periculoase.

## Български

### Указания за сигурност

#### Общи указания за безопасност за електроинструменти

#### **⚠ ПРЕДУПРЕЖДЕНИЕ** Прочетете всички предупреждения, указания, запознайте се с фигурите и техническите характеристики, приложени към електроинструмента.

Пропуски при спазването на указанията по-долу могат да предизвикат токов удар и/или тежки травми.

#### Съхранявайте тези указания на сигурно място.

Използваният по-долу термин "електроинструмент" се отнася до захранвани от електрическата мрежа електроинструменти (със захранващ кабел) и до захранвани от акумулаторна батерия електроинструменти (без захранващ кабел).

#### Безопасност на работното място

- ▶ **Пазете работното си място чисто и добре осветено.** Разхвърляните или тъмни работни места са предпоставка за инциденти.
- ▶ **Не работете с електроинструмента в среда с повишена опасност от възникване на експлозия, в близост до леснозапалими течности, газове или прахообразни материали.** По време на работа в електроинструментите се отделят искри, които могат да възпламенят прахообразни материали или пари.
- ▶ **Дръжте деца и странични лица на безопасно разстояние, докато работите с електроинструмента.** Ако вниманието Ви бъде отклонено, може да загубите контрола над електроинструмента.

#### Безопасност при работа с електрически ток

- ▶ **Щепселът на електроинструмента трябва да е подходящ за ползвания контакт. В никакъв случай не се допуска изменение на конструкцията на щепсела.** Когато работите със занулени електроуреди, не използвайте адаптери за щепсела. Ползването на оригинални щепсели и контакти намалява риска от възникване на токов удар.
- ▶ **Избягвайте допира на тялото Ви до заземените тела, напр. тръби, отоплителни уреди, печки и хладилници.** Когато тялото Ви е заземено, рискът от възникване на токов удар е по-голям.
- ▶ **Предпазвайте електроинструмента си от дъжд и влага.** Проникването на вода в електроинструмента повишава опасността от токов удар.
- ▶ **Не използвайте захранващия кабел за цели, за които той не е предвиден. Никога не използвайте захранващия кабел за пренасяне, теглене или откачане на електроинструмента. Предпазвайте кабела от нагряване, омасляване, допир до остри ръбове или до подвижни звена на машини.** Повредени или

усукани кабели увеличават риска от възникване на токов удар.

- ▶ **Когато работите с електроинструмент навън, използвайте само удължителни кабели, подходящи за работа на открито.** Използването на удължител, предназначен за работа на открито, намалява риска от възникване на токов удар.
- ▶ **Ако се налага използването на електроинструмента във влажна среда, използвайте предпазен прекъсвач за утечни токове.** Използването на предпазен прекъсвач за утечни токове намалява опасността от възникване на токов удар.

#### Безопасен начин на работа

- ▶ **Бъдете концентрирани, следете внимателно действията си и постъпвайте предпазливо и разумно. Не използвайте електроинструмента, когато сте уморени или под влиянието на наркотични вещества, алкохол или упойващи лекарства.** Един миг разсеяност при работа с електроинструмент може да има за последиствие изключително тежки наранявания.
- ▶ **Работете с предпазващо работно облекло. Винаги носете предпазни очила.** Носенето на подходящи за ползвания електроинструмент и извършваната дейност лични предпазни средства, като дихателна маска, здрави плътнотзатворени обувки със стабилен грайфер, защитна каска или шумозаглушители (антисонови), намалява риска от възникване на трудова злополука.
- ▶ **Избягвайте опасността от включване на електроинструмента по невнимание. Преди да включите щепсела в контакта или да поставите батерията, както и при пренасяне на електроинструмента, се уверявайте, че пусковият прекъсвач е позиция "изключено".** Носенето на електроинструменти с пръст върху пусковия прекъсвач или подаването на захранващо напрежение, докато пусковият прекъсвач е включен, увеличава опасността от трудови злополуки.
- ▶ **Преди да включите електроинструмента, се уверявайте, че сте отстранили от него всички помощни инструменти и гаечни ключове.** Помощен инструмент, забравен на въртящо се звено, може да причини травми.
- ▶ **Избягвайте неестествените положения на тялото. Работете в стабилно положение на тялото и във всеки момент поддържайте равновесие.** Така ще можете да контролирате електроинструмента по-добре и по-безопасно, ако възникне неочаквана ситуация.
- ▶ **Работете с подходящо облекло. Не работете с широки дрехи или украшения. Дръжте косата и дрехите си на безопасно разстояние от движещи се звена.** Широки дрехи, украшенията, дългите коси могат да бъдат захванати и увлечени от въртящи се звена.
- ▶ **Ако е възможно използването на външна аспирационна система, се уверявайте, че тя е включена и функционира изправно.** Използването на аспираци-

онна система намалява рисковете, дължащи се на отделящи се при работа прахове.

- ▶ **Доброто познаване на електроинструмента вследствие на честа работа с него не е повод за намаляване на вниманието и пренебрегване на мерките за безопасност.** Едно невнимателно действие може да предизвика тежки наранявания само за части от секундата.

#### Грижливо отношение към електроинструментите

- ▶ **Не претоварвайте електроинструмента. Използвайте електроинструментите само съобразно тяхното предназначение.** Ще работите по-добре и по-безопасно, когато използвате подходящия електроинструмент в зададения от производителя диапазон на натоварване.
- ▶ **Не използвайте електроинструмент, чиито пусков прекъсвач е повреден.** Електроинструмент, който не може да бъде изключван и включван по предвидения от производителя начин, е опасен и трябва да бъде ремонтиран.
- ▶ **Преди да извършвате каквито и да е дейности по електроинструмента, напр. настройване, смяна на работен инструмент, както и когато го прибирате, изключвайте щепсела от контакта, респ. изваждайте батерията, ако е възможно.** Тази мярка премахва опасността от задействане на електроинструмента по невнимание.
- ▶ **Съхранявайте електроинструментите на места, където не могат да бъдат достигнати от деца. Не допускате те да бъдат използвани от лица, които не са запознати с начина на работа с тях и не са прочели тези инструкции.** Когато са в ръцете на неопитни потребители, електроинструментите могат да бъдат изключително опасни.
- ▶ **Поддържайте добре електроинструментите си и аксесоарите им. Проверявайте дали подвижните звена функционират безукорно, дали не заклинват, дали има счупени или повредени детайли, които нарушават или изменят функциите на електроинструмента. Преди да използвате електроинструмента, се погрижете повредените детайли да бъдат ремонтирани.** Много от трудовете злополуки се дължат на недобре поддържани електроинструменти и уреди.
- ▶ **Поддържайте режещите инструменти винаги добре заточени и чисти.** Добре поддържаните режещи инструменти с остри ръбове оказват по-малко съпротивление и се водят по-леко.
- ▶ **Използвайте електроинструментите, допълнителните приспособления, работните инструменти и т. н., съобразно инструкциите на производителя. При това се съобразявайте и с конкретните работни условия и операции, които трябва да изпълните.** Използването на електроинструменти за различни от предвидените от производителя приложения повишава опасността от възникване на трудови злополуки.

- ▶ **Поддържайте дръжките и ръкохватките сухи, чисти и неомаслени.** Хлъзгавите дръжки и ръкохватки не позволяват безопасната работа и доброто контролиране на електроинструмента при възникване на неочаквана ситуация.

#### Поддръжане

- ▶ **Допускате ремонтът на електроинструментите Ви да се извършва само от квалифицирани специалисти и само с използването на оригинални резервни части.** По този начин се гарантира съхраняване на безопасността на електроинструмента.

#### Указания за безопасност за мултифункционален инструмент

- ▶ **Когато изпълнявате операция, при която съществува опасност работният инструмент може да засегне скрити под повърхността проводници под напрежение или захранващия кабел, допирайте електроинструмента само до изолираните повърхности на ръкохватките.** При контакт с проводник под напрежение е възможно напрежението да се предаде по металните детайли на електроинструмента и това да предизвика токов удар.
- ▶ **Използвайте скоби или други подходящи средства за захващане и укрепване на обработвания детайл.** Държането на обработвания детайл на ръка или притискането му до тялото може да предизвика загуба на контрол.
- ▶ **Използвайте електроинструмента само за сухо шлайфане.** Проникването на вода в електроинструмента повишава опасността от токов удар.
- ▶ **Внимание, опасност от пожар! Избягвайте прегряване на шлайфания материал и шлайф машината. Изпразвайте винаги преди паузи при работа контейнера за прах.** Прахът от шлайфане в чувалчето, микрофилтъра, хартиения чувал (или в чувала на филтъра, респ. филтъра на прахосмукачката) може да се самозапали при неблагоприятни условия, като напр. искри при шлайфане на метали. Специална опасност е налице ако прахът от шлайфане се смеси с остатъци от лак, полиуретан или други химични вещества и шлайфаният продукт след дълга работа се нагрее.
- ▶ **Дръжте ръцете си на разстояние от зоната на рязане. Не пипайте под обработвания детайл.** Съществува опасност да се нараните, ако допрете режещия лист.
- ▶ **Почиствайте редовно отвора за проветрение на Вашия електроинструмент.** Турбината на електродвигателя засмуква прах в корпуса, а натрупването на метален прах увеличава опасността от токов удар.
- ▶ **Използвайте подходящи прибори, за да откриете евентуално скрити под повърхността тръбопровода, или се обърнете към съответното местно снабдително дружество.** Влизането в съприкосновение с проводници под напрежение може да предизвика пожар и токов удар. Увреждането на газопровод може да

доведе до експлозия. Повреждането на водопровод има за следствие големи материални щети и може да предизвика токов удар.

- ▶ **Дръжте здраво електроинструмента при работа с двете ръце и следете за сигурната позиция.** С двете ръце електроинструментът се води по-сигурно.
- ▶ **При смяна на работните инструменти работете с предпазни ръкавици.** При продължителна работа работните инструменти се нагорещават.
- ▶ **Не стържете намокрени или влажни материали (напр. тапети) и не работете на влажна основа.** Проникването на вода в електроинструмента повишава опасността от токов удар.
- ▶ **Не обработвайте повърхността, върху която ще работите, с течности, съдържащи разтворители.** В резултат на нагряването на материалите при триене могат да се образуват отровни пари.
- ▶ **При работа с шабера и с ножа бъдете особено внимателни.** Инструментите са с много остри ръбове, съществува опасност от нараняване.

## Описание на продукта и дейността



**Прочетете внимателно всички указания и инструкции за безопасност.** Пропуски при спазването на инструкциите за безопасност и указанията за работа могат да имат за следствие токов удар, пожар и/или тежки травми.

Моля, имайте предвид изображенията в предната част на ръководството за работа.

### Предназначение на електроинструмента

Електроинструментът е предназначен за рязане на дървесни материали, пластмаси, гипс, цветни метали и крепежни елементи (напр. пирони, скоби и др. п.). Също така е подходящ за обработка на меки плочки за стена, както и за сухо шлифование и остъргване на по-малки площи. Той е особено подходящ за работа близо до ръба и за работа с плътно припокриване.

### Изобразени елементи

Номерирането на елементите на електроинструмента се отнася до изображенията на страниците с фигурите.

- (1) Лост AutoClіc за освобождаване на работния инструмент
- (2) Пусков прекъсвач
- (3) Вентилационни отвори
- (4) Колело за регулиране на честотата на вибрациите
- (5) Резба за спомагателна ръкохватка
- (6) Спомагателна ръкохватка (изолирана повърхност за захващане)
- (7) Светлинна лента 180°
- (8) Гнездо за работен инструмент

- (9) Режеш лист за пробиване<sup>a)</sup>
- (10) Шлифоваща плоча<sup>a)</sup>
- (11) Шкурка<sup>a)</sup>
- (12) Дълбочинен ограничител<sup>a)</sup>
- (13) Сегментен диск за рязане<sup>a)</sup>
- (14) Ръкохватка (изолирана повърхност за захващане)
- (15) Изсмукващ маркуч<sup>a)</sup>
- (16) Изсмукващ адаптер<sup>a)</sup>
- (17) Щуцер за прахоулавяне<sup>a)</sup>
- (18) Прахоулавяне<sup>a)</sup>
- (19) Затегателен лост на прахоизсмукването<sup>a)</sup>

a) Изобразените на фигурите и описаните допълнителни приспособления не са включени в стандартната комплектация на уреда. Изчерпателен списък на допълнителните приспособления можете да намерите съответно в каталога ни за допълнителни приспособления.

### Технически данни

Мултифункционален инструмент	PMF 350 CES	
Каталожен номер	3 603 A02 2..	
Регулиране на честотата на вибрациите		●
Модул за постоянна скорост на въртене		●
Плавно включване		●
Гнездо за работен инструмент AutoClіc		●
Номинална консумирана мощност	W	350
Полесна мощност	W	185
Скорост на въртене на празен ход $n_0$	$\text{min}^{-1}$	15000–20000
Ъгъл на осцилиране наляво/надясно	°	1,4
Маса съгласно EPTA-Procedure 01:2014	kg	1,6
Клас на защита		□/II

Данните важат за номинално напрежение [U] от 230 V. При отклоняващи се напрежение и при специфични за отделни изпълнения тези данни могат да варират.

### Информация за излъчван шум и вибрации

Стойностите на емисии на шум са установени съгласно **EN 62841-2-4**.

Равнището A на генериран шум от електроинструмента обикновено е: равнище на звуковото налягане **83 dB(A)**; мощност на звука **94 dB(A)**. Неопределеност K = **3 dB**.

#### Работете с шумозаглушители!

#### Работа без спомагателна ръкохватка

Пълните стойности на вибрациите  $a_h$  (векторната сума по трите направления) и неопределеността K са изчислени

съгласно

**EN 62841-2-4** (шлифоване), **EN 62841-2-11** (рязане):

Шлифоване:  $a_h = 6 \text{ m/s}^2$ ,  $K = 1,5 \text{ m/s}^2$ ,

Рязане с режещ лист за пробиване:  $a_h = 10 \text{ m/s}^2$ ,

$K = 2 \text{ m/s}^2$ ,

Рязане със сегментен диск за рязане:  $a_h = 10 \text{ m/s}^2$ ,

$K = 3 \text{ m/s}^2$ ,

Шабероване:  $a_h = 10 \text{ m/s}^2$ ,  $K = 1,5 \text{ m/s}^2$ .

#### Работа със спомагателна ръкохватка

Пълните стойности на вибрациите  $a_h$  (векторната сума по трите направления) и неопределеността  $K$  са изчислени съгласно

**EN 62841-2-4** (шлифоване), **EN 62841-2-11** (рязане):

Шлифоване:  $a_h = 5 \text{ m/s}^2$ ,  $K = 1,5 \text{ m/s}^2$ ,

Рязане с режещ лист за пробиване:  $a_h = 13 \text{ m/s}^2$ ,

$K = 3 \text{ m/s}^2$ ,

Рязане със сегментен диск за рязане:  $a_h = 12 \text{ m/s}^2$ ,



$K = 3 \text{ m/s}^2$ ,

Шабероване:  $a_h = 12 \text{ m/s}^2$ ,  $K = 1,5 \text{ m/s}^2$ .

Посочените в това ръководство за експлоатация ниво на вибрациите и стойност на емисия на шум са измерени съгласно процедура, определена и може да служи за сравняване с други електроинструменти. Те са подходящи също така за предварителна оценка на емисиите на вибрации и шум.

Посочените ниво на вибрациите и стойност на емисии на шум са представителни за основните приложения на електроинструмента. Ако обаче електроинструментът бъде използван за други дейности, с различни работни инструменти или без необходимото техническо обслужване, нивото на вибрациите и стойността на емисии на шум може да се различават. Това би могло значително да увеличи вибрациите и шума през периода на ползване на електроинструмента.

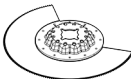
В таблицата по-долу са приведени примери за различни приложни инструменти. Други приложни инструменти можете да намерите в широкообхватната производствена гама на Бош за инструменти и допълнителни приспособления.

Работен инструмент	Материал	Приложение
	Би-метален сегментен режещ лист	Дървени материали, пластмаса, цветни метали
	Шлифовача плоча за листови шкурка серия Делта 93 mm	в зависимост от шкурката
		Разрязване и разрязване с пробиване; също и за рязане в близост до ръб, в ъгли и на труднодостъпни места; Пример: скъсяване на инсталирани первази на пода, или на каси на врати, разрязване с пробиване при напасване на плочи
		Шлифоване до ръбове, в ъгли или на труднодостъпни места; в зависимост от шкурката, напр. за шлифоване на дърво, боя, лак, каменни материали; Кече за почистване и за проявяване на структурата на дървесни материали, премахване на ръжда по метали и за шлифоване на лакови покрития, полиращо платно за предварително полиране

За по-точното оценяване на вибрациите и шума трябва да се отчетат и периодите, в които електроинструментът е изключен или работи на празен ход. Това би могло значително да намали емисиите на вибрации и шум през периода на ползване на електроинструмента.

Предписвайте допълнителни мерки за предпазване на работещия с електроинструмента от въздействието на вибрациите, например: техническо обслужване на електроинструмента и работните инструменти, поддържане на ръцете топли, целесъобразна организация на работните стъпки.

## Монтиране

- ▶ **Преди извършване на каквито и да е дейности по електроинструмента изключвайте щепсела от захранващата мрежа.**

### Смяна на работния инструмент

- ▶ **При смяна на работния инструмент работете с предпазни ръкавици.** Съществува опасност да се раните при докосване до остри им ръбове.



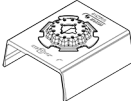
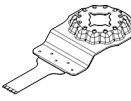
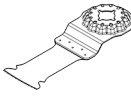
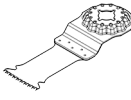
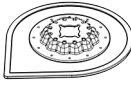

### Избор на работния инструмент

Моля, запознайте се със списъка с предвидени за Вашия електроинструмент работни инструменти.

Работен инструмент		PMF 350 CES
<b>STARLOCK</b>		✓
<b>STARLOCK PLUS</b>		✓
<b>STARLOCK MAX</b>		✗

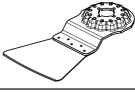
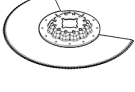
Работен инструмент	Материал	Приложение	
	Профилен инструмент за шлифване	Дърво, тръби/профили, боя, лакове, пълнител, метал	Комфортно и ефективно шлифване на профили с диаметър до 55 mm; Червени листове шкурка за шлифване на дървесни материали, тръби/профили, лакови покрития, кит и метали
	Би-метален режещ лист за пробиване на дърво и метали	Меко дърво, меки пластмаси, гипскартон, тънкостенни алуминиеви и цветни метални профили, тънки ламарини, незакалени гвоздеи и винтове	Къси срезове за отрязване и пробиване; Пример: изрязване на отвори за контакти, отрязване на медни тръби в равнината на стената, изрязване с пробиване в гипскартон Фино напасване на детайли от дърво; Пример: доизрязване на отвори за ключалки и обкови
	Режещ лист от бързорезна стомана за пробиване и разрязване на дървесни материали	Дървесни материали, меки пластмаси	Бързи и дълбоки срезове, включително с пробиване, отрязване в близост до ъгли и на труднодостъпни места; Пример: дълбоко отрязване с пробиване в мек дървесен материал за вграждане на вентилационна решетка
	Би-метален нож за твърд дървесен материал	Твърдо дърво, плочи с повърхностни покрития	Изрязване с пробиване в плочи с повърхностни покрития или твърд дървесен материал; Пример: монтиране на капандури
	Твърдосплавен нож за метал	Метал, силно абразивни материали, фибростъкло, гипскартон, свързани с цимент фазерни плочи	Срезове с пробиване в силно абразивни материали или метали; Пример: рязане на челни кухненски капаци, прерязване на закалени винтове, пирони и детайли от неръждаващата стомана
	Би-метален режещ лист за пробиване на дърво и метали	Меко дърво, твърдо дърво, фурнирани плочи, покрити с пластмаса, незакалени гвоздеи и винтове	Срезове с пробиване в плоскости с покритие или твърд дървесен материал; Пример: скъсяване на каси на врати, изрязване на отвори за рафтове
	Твърдосплавен рифелован режещ лист	Циментови fugи, меки плочки за стена, подсилени със стъкло пластмаси, порест бетон	Рязане и разделяне в близост до ръбове, в ъгли или в трудно достъпни зони; Пример: премахване на fugи между фаянсови плочки при ремонтни дейности, прорязване на фаянсови плочки, разрязване на гипсови плочи или пластмаси
	Диамантен сегментен режещ лист	Циментови fugи, меки плочки за стена, епоксидна смола, подсилени със стъкло пластмаси	Прецизно фрезозване и изрязване на плочки/fуги, епоксидни смоли и композитни пластмаси; Пример: изрязване на къси срезове в меки фаянсови плочки и фрезозване на отвори в композитни пластмаси
	Рифелована делта плоча от твърд метал	Хоросан, бетонни остатъци, дърво, абразивни материали	Стъргане и шлифване на материали върху твърда основа; Пример: премахване на замазки или лепило за фаянсови плочки, (напр. при смяна на счупени плочки), премахване на остатъци от лепило за мокети
	Твърдосплавен нож за премахване на замазки	Fуги, епоксидна смола, стъклопласти, абразивни материали	Фрезозване и рязане на материали за fugи и фаянсови плочки, както и стъргане и шлифване на материали върху твърда основа; Пример: премахване на лепило за плочки и фугиращ материал
	Мултифункционален нож от високовъглеродна стомана	Покривен картон, килими, изкуствено тревно покритие, картон, PVC под	Бързо и прецизно отрязване на меки материали и гъвкави абразивни материали; Пример: рязане на мокети, картон, PVC-подови замазки, плоскости за окачени тавани и др.п.

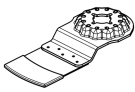
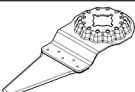
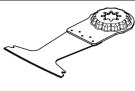
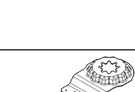

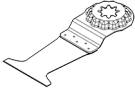
Работен инструмент	Материал	Приложение
 Шабер, твърд	Килими, хоросан, бетон, лепило за плочки	Изстъргване на материали върху твърда основа; Пример: Премахване на замазки, лепило за плочки, остатъци от бетон и лепило за мокети
 Шабер, гъвкав	Лепило за килими, остатъци от боя, силикон	Изстъргване на материали върху меки основи; Пример: премахване на силиконов пълнеж на fugи, лепило за мокети и остатъци от боя
 Биметален сегментен вълнист нож	Изоляционни материали, звукоизолиращи плочи, подови плочи, подови звукоизоляционни плочи, картон, килими, гума, кожа	Прецизно изрязване на меки материали; Пример: отрязване по размер на изоляционни плоскости, изрязване на изоляционен материал по определена площ
 Твърдосплавен тесен нож за шлифване	Дърво, боя	Шлифване на дърво или боя на труднодостъпни места без ползване на шкурка; Пример: Шлифване на дърво или боя на труднодостъпни места без ползване на шкурка
 Твърдосплавен нож за разрязване с пробиване	Фибростъкло, хоросан, дърво	Разрязване с пробиване на силно абразивни материали; Пример: фрезование на отвори в тънки мозаечни плочки
 Универсален нож за fugи от високовъглеродна стомана	Fуги, кит за прозорци, изоляционни материали (каменна вата)	Изрязване и разрязване на меки материали; Пример: изрязване на силиконови fugиращи смеси, или кит за прозорци
 Би-метален режещ лист за пробиване на дърво и метали	Меко дърво, твърдо дърво, фурнирани плочи, покрити с пластмаса плочи, незакалени гвоздеи и винтове	Бързи и дълбоки срезове с пробиване в дървесни материали и метали; Пример: бързо разрязване на дървени детайли с пирони, дълбоки срезове с пробиване в плоскости с повърхностни покрития и прецизно скъсяване на каси за врати
 Би-метален режещ лист за пробиване на дърво и метали	Дърво, абразивни дървесни материали, пластмаси, закалени гвоздеи и винтове, тръби от цветен метал	Бързи и дълбоки срезове с пробиване в дърво, абразивни дървесни материали и пластмаси; Пример: бързо разрязване на тръби от цветни метали и профили с малки размери, лесно отрязване на незакалени пирони, винтове и стоманени профили с малки размери
 Твърдосплавен нож за метал	Неръждаема стомана (инокс), винтове и гвоздеи, епоксидна смола, подсилени със стъкло-фазер пластмаси, гипскартон, газобетон	Бързи и дълбоки срезове с пробиване в силно абразивни материали или метали; Пример: бързо разрязване на лицеви кухненски панели, лесно разрязване на закалени винтове, пирони и неръждаваща стомана
 Режещ лист от бързорезна стомана за пробиване и разрязване на дървесни материали	Меко дърво, дюбели, цапфи, мебелни елементи	Бързи и дълбоки срезове, включително с пробиване; отрязване в близост до ъгли и на труднодостъпни места; Пример: дълбоко отрязване с пробиване в мек дървесен материал за вграждане на вентилационна решетка

### Монтиране/смяна на работния инструмент (AutoClic) (вж. фиг. А-В)

Демонтирайте поставения работен инструмент.

За целта отворете до упор лоста AutoClic **(1)**. Работният инструмент се изхвърля.

Поставете желаните работен инструмент (напр. режещ лист за пробиване **(9)**) върху равна подложка така, че

огънатата му част да е надолу (вижте фигурите на страницата с изображенията, надписите на работния инструмент трябва да се четат отгоре).

Завъртете работния инструмент в удобна за конкретната дейност позиция. Притиснете електроинструмента към работния инструмент на желания ъгъл, докато усетите отчетливо прещракване.

► **Уверете се, че работният инструмент е захванат здраво.** Неправилно или недостатъчно здраво захващане работни инструменти могат да се освободят по време на работа и да Ви застрашат.

#### Монтиране и настройване на дълбочинния ограничител

Дълбочинният ограничител (12) може да бъде използван при работа със сегментните режещи листове.

Демонтирайте поставения работен инструмент.

Вкарайте дълбочинния ограничител (12) с надписаната страна нагоре през гнездото за работни инструменти (8) до упор до главата на редуктора на електроинструмента.

Дълбочинният ограничител е предназначен за следните дълбочини на рязане:

- Със сегментните дискове за рязане ACZ 85 .. с диаметър 85 mm: дълбочини на рязане 8 mm, 10 mm, 12 mm и 14 mm (означени върху дълбочинния ограничител с по-едър шрифт и без скоби).
- Със сегментните дискове за рязане ACZ 100 .. с диаметър 100 mm: дълбочини на рязане 14 mm, 16 mm,

18 mm и 20 mm (означени върху дълбочинния ограничител с по-дребен шрифт и в скоби).

Монтирайте подходящ сегментен нож за желаната дълбочина на рязане. Избутайте дълбочинния ограничител (12) от гнездото (8) по посока на работния инструмент, докато можете да го завъртате свободно. Завъртете така дълбочинния ограничител (12), че желаната дълбочина на връзване да е над сегмента от ножа, с който ще се реже. Върнете дълбочинния ограничител (12) до упор обратно в затегателния ствол на електроинструмента.

При рязане на друга дълбочина, както и при работа с други инструменти винаги демонтирайте дълбочинния ограничител (12). За целта първо демонтирайте работния инструмент и след това извадете дълбочинния ограничител от затегателния ствол.

#### Монтиране на спомагателната ръкохватка (допълнителна принадлежност)

Поглъщащата вибрации спомагателна ръкохватка позволява удобна и сигурна работа с електроинструмента.

Завийте спомагателната ръкохватка в зависимост от начина на работа вдясно или вляво на редукторната глава в резбата (5).

► **Не продължавайте да ползвате електроинструмента, ако спомагателната ръкохватка е повредена. Не се опитвайте да промените спомагателната ръкохватка.**

#### Избор на шкурка

В зависимост от обработвания материал и желаната степен на отнемане са налични различни шкурки:

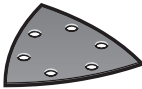
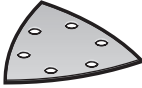
Шкурка	Материал	Приложение	Зърнестост	
 Червена серия	– Всички дървесни материали (напр. твърд дървесен материал, мек дървесен материал, ПДЧ-плоскости, строителни плоскости) – Метални материали	За грубо шлифование, напр. на грапави, нерендосани греди и дъски	ниска	40 60
		За равнинно шлифование и изравняване на малки неравности	средно	80 100 120
		За окончателно и фино шлифование на дървесни материали	висока	180 240 320 400
 Бяла серия	– Боя – Лак – Кит – Кит	За премахване на бои	ниска	40 60
		За шлифование на грунд (напр. премахване на ивици от четка, капки боя и протичания)	средно	80 100 120
		За окончателно шлифование на грунд преди боядисване	висока	180 240 320

#### Поставяне/смяна на шкурката върху шлифоващата плоча

Шлифоващата плоча (10) е съоръжена със захващане на шкурката тип Велкро, благодарение на което с подходящи шкурки замаяната се извършва бързо и лесно.

Преди да поставите нов лист шкурка (10), стръскайте евентуално полепнал по шлифоващата плоча (11) прах, за да осигурите оптимално захващане.

Поставете листа шкурка (11) точно по ръба от едната страна на шлифоващата плоча (10), след това допрете

листа шкурка до шлифовачната плоча и го притиснете здраво.

За осигуряване на оптимална степен на прахоулавяне внимавайте отворите на шкурката да съвпадат с отворите на шлифовачната плоча.

За сваляне на шкурката **(11)** просто я хванете за някой край и я издърпайте внимателно от шлифовачната плоча **(10)**.

Можете да използвате всички видове шкурка и платната за полиране и почистване от серията Delta 93 mm от производствената гама на **Bosch**.

Средства за полиране, като кече или полиращ филц, се поставят на шлифовачната плоча по аналогичен начин.

### Система за прахоулавяне

Прахове, отделящи се при обработването на материали като съдържащи олово бои, някои видове дървесина, минерали и метали могат да бъдат опасни за здравето. Контактът до кожата или вдишването на такива прахове могат да предизвикат алергични реакции и/или заболявания на дихателните пътища на работещия с електроинструмента или намиращи се наблизо лица.

Определени прахове, напр. отделящите се при обработване на бук и дъб, се считат за канцерогенни, особено в комбинация с химикали за третиране на дървесина (хромат, консерванти и др.). Допуска се обработването на съдържачи азбест материали само от съответно обучени квалифицирани лица.

- По възможност използвайте подходяща за обработвания материал система за прахоулавяне.
- Осигурявайте добро проветряване на работното място.
- Препоръчва се използването на дихателна маска с филтър от клас P2.

Спазвайте валидните във Вашата страна закони за разпореждане, валидни при обработване на съответните материали.

- **Избягвайте натрупване на прах на работното място.** Прахът може лесно да се самовъзпламени.

### Включване на аспирационна система (вж. фиг. С)

Включването на аспирационната система **(18)** е предвидено само при работа с шлифовачната плоча **(10)**, в комбинация с други работни инструменти щучерът за прахоулавяне не върши работа.

За шлайфане винаги включвайте аспирационна система. За монтирането на аспирационната система **(18)** (принадлежност) сваляте работния инструмент и ограничителя за дълбочина **(12)**.

Избутайте аспирационната система **(18)** до упор над поставката за инструмент **(8)** върху затегателната част на електроинструмента. Завъртете приставката за прахоулавяне в желаната позиция (да не е право под електроинструмента). Притиснете затегателния лост **(19)**, за да фиксирате аспирационната система.

Пъхнете изсмукващ адаптер **(16)** (принадлежност) върху изсмукващ маркуч **(15)** (принадлежност), така че

да прищрака. Свържете изсмукващия адаптер **(16)** с изсмукващия накрайник **(17)** и изсмукващия маркуч **(15)** с прахосмукачка (принадлежност).

Преглед на начина на включване към различни прахосмукачки ще намерите в края на това ръководство за експлоатация.

Използваната прахосмукачка трябва да е пригодна за работа с обработвания материал.

Ако при работа се отделя особено вреден за здравето прах или канцерогенен прах, използвайте специализирана прахосмукачка.

## Работа с електроинструмента

### Пускане в експлоатация

- **Съобразявайте се с напрежението на захранващата мрежа!** Напрежението на захранващата мрежа трябва да съответства на данните, изписани на табелката на електроинструмента.

### Включване и изключване

- **Уверете се, че можете да задействате пусковия прекъсвач без пускане на дръжката.**

За **включване** на електроинструмента преместете пусковия прекъсвач **(2)** напред, така че да се види символа **"I"**. Електронно управление за плавно включване ограничава въртящия момент при стартиране и увеличава дълготрайността на електродвигателя.

Модулът за електронно управление поддържа честотата на вибрации на празен ход и под натоварване практически постоянна, с което запазва производителността постоянно.

За **изключване** на електроинструмента преместете пусковия прекъсвач **(2)** назад, така че да се види символа **"0"**.

Светлинната лента **180° (7)** подобрява осветеността в непосредствената работна зона. Тя се включва и изключва автоматично с електроинструмента.

- **Не гледайте непосредствено в работната лампа, можете да се заслепите.**

### Регулиране на честотата на вибрациите

С помощта на потенциометъра **(4)** можете да измените честотата на вибрациите също и по време на работа.

Оптималната честота на вибрациите зависи от обработвания материал и работните условия и се определя най-точно чрез изпробване.

Прирязане и шлифване на по-твърди материали, напр. дървесина или метал, се препоръчва степен "6" на честотата на вибрациите, при по-меки материали, напр. пластмаса съответно степен "4".

### Указания за работа

- **Преди извършване на каквито и да е дейности по електроинструмента изключвайте щепсела от захранващата мрежа.**

► **Преди да оставите електроинструмента, изчаквайте въртенето да спре напълно.**

**Указание:** По време на работа поддържайте вентилационните отвори (3) на електроинструмента свободни, в противен случай дълготрайността му се скъсява значително.

**Принцип на работа**

Благодарение на осцилиращото задвижване работният инструмент вибрира с до 20000 пъти в минута на 2,8° напред и назад. Това позволява прецизна работа на тези места.



Работете с ограничена, но равномерна сила на притискане, в противен случай се влошава производителността, а работният инструмент може да се блокира.



По време на работа придвижвайте електроинструмента напред-назад, за да не се загрява работният инструмент твърде много и да не блокира.

**Рязане**

► **Използвайте само ножове в безукорно състояние.**

Огнати или затпени ножове могат да се счулят, да повредят среза или да предизвикат заклиняване.

► **При разрязване на леки строителни материали слазвайте законовите разпоредби и указанията на производителя.**

► **Допуска се пробиването с режещия лист само на меки материали, като дървесина, гипскартон или др. п.!**

Преди рязане с HCS циркулярни дискове в дърво, ПДЧ плоскости, строителни материали и др. проверявайте за чужди тела като пирони, винтове и др. Отстранете при нужда чуждите тела или използвайте биметални циркулярни дискове.

**Рязане**

**Указание:** При разрязване на фаянсови плочки се събразявайте, че при продължително използване работните инструменти започват да се износват бързо.

**Шлифование**

Интензивността на отнемане и качеството на повърхността се определят главно от избора на шкурка, настроената честота на вибриране и силата на притискане.

Само шкурки в безукорно състояние осигуряват добра производителност и предпазват електроинструмента от преждевременно износване.

По време на работа притискайте електроинструмента равномерно, за да увеличите дълготрайността на шкурката.

Прекомерното увеличаване на силата на притискане не води до увеличаване и на интензивността на отнемане, а до по-бързото износване на шкурката и на електроинструмента.

За прецизно шлифование на ъгли, ръбове и труднодостъпни зони можете да шлифовате и само с върха или някой от ръбовете на шлифоващата плоча.

При шлифование в точка шкурката може да се нагрее силно. Намалете честотата на вибрациите и силата на притискане и периодично оставяйте шкурката да се охлажда.

Не използвайте шкурка, с която сте обработвали метал, за шлифование на други видове материал.

Използвайте само оригинални шкурки на **Bosch**.

За шлайфане винаги включвайте аспирационна система.

**Шаброване/стъргане**

При шаброване винаги избирайте висока честота на вибрациите.

Работете върху мека основа (напр. дървено трупче) под остър ъгъл и с малка сила на притискане. В противен случай шпаклата може да се вреже в основата.

## Поддържане и сервиз

**Поддържане и почистване**

► **Преди извършване на каквито и да е дейности по електроинструмента изключвайте щепсела от захранващата мрежа.**

► **За да работите качествено и безопасно, поддържайте електроинструмента и вентилационните му отвори чисти.**

Когато е необходима замяна на захранващия кабел, тя трябва да се извърши в оторизиран сервиз за електроинструменти на **Bosch**, за да се запази нивото на безопасност на **Bosch** електроинструмента.

Редовно почиствайте рифеловани работни инструменти (допълнителни приспособления) с телена четка.

**Клиентска служба и консултация относно употребата**

Сервизът ще отговори на въпросите Ви относно ремонт и поддръжка на закупения от Вас продукт, както и относно резервни части. Покомпонентни чертежи и информация за резервните части ще откриете и на:

[www.bosch-pt.com](http://www.bosch-pt.com)

Екипът по консултация относно употребата на Bosch ще Ви помогне с удоволствие при въпроси за нашите продукти и техните аксесоари.

Моля, при въпроси и при поръчване на резервни части винаги посочвайте 10-цифрения каталожен номер, изписан на табелката на уреда.

**България**

Robert Bosch SRL  
Service scule electrice  
Strada Horia Măcelariu Nr. 30–34, sector 1  
013937 București, România  
Тел.: +359(0)700 13 667 (Български)  
Факс: +40 212 331 313  
Email: [BoschServiceCenterBG@ro.bosch.com](mailto:BoschServiceCenterBG@ro.bosch.com)  
[www.bosch-pt.com/bg/bg/](http://www.bosch-pt.com/bg/bg/)

Други сервисни адреси ще откриете на:  
www.bosch-pt.com/serviceaddresses

## Бракуване

С оглед опазване на околната среда електроинструментът, дополнителните приспособления и опаковката трябва да бъдат подложени на подходяща преработка за повторното използване на съдържащите се в тях суровини.



Не изхвърляйте електроинструменти при битовите отпадъци!

## Само за страни от ЕС:

Съгласно европейска директива 2012/19/ЕС и хармонизирането на националното законодателство с нея електричните и електрически уреди, които не могат да се използват, трябва да бъдат събирани отделно и да бъдат предавани за оползотворяване на съдържащите се в тях суровини.

При неправилно изхвърляне старите електрически и електронни уреди поради възможното наличие на опасни вещества могат да окажат вредни влияния върху околната среда и човешкото здраве.

# Македонски

## Безбедносни напомени

### Општи предупредувања за безбедност за електрични алати

#### **⚠ ПРЕДУ- ПРЕДУВАЊЕ**

Прочитајте ги сите безбедносни предупредувања, илустрации и спецификации приложени со

овој електричен алат. Непридржувањето до сите упатства приложени подолу може да доведе до струен удар, пожар и/или тешки повреди.

#### **Зачувајте ги безбедносните предупредувања и упатства за користење и за во иднина.**

Поимот „електричен алат“ во безбедносните предупредувања се однесува на електрични апарати што користат струја (кабелски) или апарати што користат батерии (акумулаторски).

### Безбедност на работниот простор

- ▶ **Работниот простор одржувајте го чист и добро осветлен.** Преполни или темни простории може да доведат до несреќа.
- ▶ **Не работете со електричните алати во експлозивна околина, како на пример, во присуство на запаливи течности, гасови или прашина.** Електричните алати создаваат искри коишто може да ја запалат прашината или гасовите.

- ▶ **Држете ги децата и присутните подалеку додека работите со електричен алат.** Невниманието може да предизвика да изгубите контрола.

### Електрична безбедност

- ▶ **Приклучокот на електричниот алат мора да одговара на приклучницата. Никогаш не го менувајте приклучокот.** Не користете приклучни адаптери со заземјените електрични алати. Неизменетите приклучоци и соодветните приклучници го намалуваат ризикот од струен удар.
- ▶ **Избегнувајте телесен контакт со заземјени површини, како на пример, цевки, радијатори, метални ланци и ладилници.** Постои зголемен ризик од струен удар ако вашето тело е заземјено.
- ▶ **Не ги изложувајте електричните алати на дожд или влажни услови.** Ако влезе вода во електричниот алат, ќе се зголеми ризикот од струен удар.
- ▶ **Не постапувајте несоодветно со кабелот. Никогаш не го користете кабелот за носење, влечење или исклучување од струја на електричниот алат. Кабелот чувајте го подалеку од оган, масло, остри ивици или подвижни делови.** Оштетени или заплеткани кабли го зголемуваат ризикот од струен удар.
- ▶ **При работа со електричен алат на отворено, користете продолжен кабел соодветен за надворешна употреба.** Користењето на кабел соодветен за надворешна употреба го намалува ризикот од струен удар.
- ▶ **Ако мора да работите со електричен алат на влажно место, користете заштитен уред за диференцијална струја (RCD).** Користењето на RCD го намалува ризикот од струен удар.

### Лична безбедност

- ▶ **Бидете внимателни, внимавајте како работите и работете разумно со електричен алат. Не користете електричен алат ако сте уморни или под дејство на дроги, алкохол или лекови.** Еден момент на невнимание додека работите со електричните алати може да доведе до сериозна лична повреда.
- ▶ **Користете лична заштитна опрема. Секогаш носете заштита за очи.** Заштитната опрема, како на пр., маска за прашина, безбедносни чевли коишто не се лизгаат, шлем или заштита за уши, коишто се користат за соодветни услови, ќе доведат до намалување на лични повреди.
- ▶ **Спречете ненамерно активирање. Проверете дали прекинувачот е исклучен пред да го вклучите во струја и/или со сетот на батерии, пред да го земете или носите алатот.** Носење на електричните алати со прстот позициониран на прекинувачот или вклучување во струја на електричните алати чијшто прекинувачот е вклучен, може да предизвика несреќа.
- ▶ **Отстранете каков било клуч за регулирање или француски клуч пред да го вклучите електричниот алат.** Француски клуч или клуч прикачен за

ротирачкиот дел на електричниот алат може да доведе до лична повреда.

- ▶ **Не ги пречекорувајте ограничувањата. Постојано одржувајте соодветна положба и рамнотежа.** Ова овозможува подобра контрола на електричниот алат во непредвидливи ситуации.
- ▶ **Облечете се соодветно. Не носете широка облека и накит. Косата и алиштата треба да бидат подалеку од подвижните делови.** Широката облека, накитот или долгата коса може да се закачат за подвижните делови.
- ▶ **Ако се користат поврзани уреди за вадење прашина и собирање предмети, проверете дали се правилно поврзани и користени.** Собирањето прашина може да ги намали опасностите предизвикани од неа.
- ▶ **Не дозволувајте искуството стекнато со честа употреба на алатите да ве направи спокојни и да ги игнорирате безбедносните принципи при нивното користење.** Невнимателно движење може да предизвика сериозна повреда во дел од секунда.

#### Употреба и чување на електричните алати

- ▶ **Не го преоптоварувајте електричниот алат. Користете соодветен електричен алат за намената.** Со соодветниот електричен алат добро, побезбедно и побрзо ќе ја извршите работата за која е наменет.
- ▶ **Не користете електричен алат ако не можете да го вклучите и исклучите со помош на прекинувачот.** Секој електричен алат којшто не може да се контролира со прекинувачот е опасен и мора да се поправи.
- ▶ **Исклучете го електричниот алат од струја и/или извадете го сетот на батерии, ако се вади, пред да правите некакви прилагодувања, менувате дополнителна опрема или го складирате електричниот алат.** Со овие превентивни безбедносни мерки се намалува ризикот од случајно вклучување на електричниот алат.
- ▶ **Чувајте ги електричните алати подалеку од дофат на деца и не дозволувајте лицата кои не ракувале со електричниот алат или не се запознаени со ова упатство да работат со истиот.** Електричните алати се опасни во рацете на необучени корисници.
- ▶ **Одржување на електрични алати и дополнителна опрема. Проверете го порамнувањето или прицврстувањето на подвижните делови, спојот на деловите и сите други услови што може негативно да влијаат врз функционирањето на електричниот алат. Ако е оштетен, однесете го електричниот алат на поправка пред да го користите.** Многу несреќи се предизвикани заради несоодветно одржување на електричните алати.
- ▶ **Острете и чистете ги алатите за сечење.** Соодветно одржуваните ивици на алатите за сечење помалку се виткаат и полесно се контролираат.

- ▶ **Електричниот алат, дополнителната опрема, деловите и др., користете ги во согласност со ова упатство, внимавајте на работните услови и работата која ја вршите.** Користењето на електричниот алат за други намени може да доведе до опасни ситуации.
- ▶ **Рачките и површините за држење одржувајте ги суви, чисти и неизмастени.** Рачките и површините за држење што се лизгаат не овозможуваат безбедно ракување и контрола на алатот во непредвидливи ситуации.

#### Сервисирање

- ▶ **Електричниот алат сервисирајте го кај квалификувано лице кое користи само идентични резервни делови.** Со ова се овозможува безбедно одржување на електричниот алат.

#### Безбедносни напомени за мултифункционален алат

- ▶ **Држете го електричниот алат за изолираната површина додека сечете за да не дојде во контакт со скриена жица или со неговиот кабел.** Ако опремата за сечење дојде во допир со „жица под напон“, може да ги изложи металните делови на електричниот алат „под напон“ и операторот може да добие струен удар.
- ▶ **Користете менгеме или некој друг практичен начин за да го обезбедите и прицврстите делот што се обработува на стабилна површина.** Доколку го држите делот што се обработува со рака или го потпрете на вас, тоа ќе биде нестабилно и може да изгубите контрола.
- ▶ **Користете го електричниот алат само за суво брусење.** Навлегувањето на вода во електричниот алат го зголемува ризикот од електричен удар.
- ▶ **Внимание опасно од пожар! Избегнувајте прегревање на парчето што се бруси и брусилката. Пред да направите пауза во работата, секогаш испразнете го резервоарот за прав.** Правта од брусењето во торбата за прав, микро честичките, хартиената кеса (или филтер-кесата одн. филтерот на вшмукувачот за прав) може да се запали при неповолни услови, како на пр. летање на искри при брусење на метали. Особена опасност постои, доколку правта од брусењето се измеша со остатоци од лак, полиуретан или други хемиски материјали и доколку парчето што се бруси се вжешти по долготрајна работа.
- ▶ **Држете ги рацете подалеку од делот каде што се сече. Не фаќајте под делот што се обработува.** Доколку дојдете во контакт со листовите за пила постои опасност од повреда.
- ▶ **Редовно чистете ги отворите за проветрување на вашиот електронски алат.** Вентилаторот на моторот влече прав во куќиштето, а собирањето на голема количина на метална прав може да предизвика електрични опасности.



- ▶ **Користете соодветни уреди за пребарување, за да ги пронајдете скриените електрични кабли или консултирајте се со локалното претпријатие за снабдување со електрична енергија.** Контактот со електрични кабли може да доведе до пожар и струен удар. Оштетувањето на гасоводот може да доведе до експлозија. Навлегувањето во водоводни цевки предизвикува оштетување и може да предизвика електричен удар.
  - ▶ **При работата, држете го електричниот алат цврсто со двете дланки и застанете во сигурна положба.** Со електричниот алат посигурно ќе управувате ако го држите со двете дланки.
  - ▶ **При менувањето на алатот што се вметнува носете заштитни ракавици.** Алатот што се вметнува се вжештува по долготрајна употреба.
  - ▶ **Не стругајте навлажнети материјали (на пр. тапети) и не стругајте на влажна подлога.** Навлегувањето на вода во електричниот алат го зголемува ризикот од електричен удар.
  - ▶ **Површината што треба да ја обработите не ја третирајте со течности што содржат раствор.** При стругањето доаѓа до затоплување на материјалите и може да се создадат отровни испарувања.
  - ▶ **Бидете особено внимателни при користењето на стругачот и сечачот.** Алатките се многу остри, постои опасност од повреда.
- (4) Вртливо копче за претходно бирање на бројот на осцилации
  - (5) Навртка за дополнителната дршка
  - (6) Дополнителна рачка (изолирана површина на рачката)
  - (7) 180°-светлосна лента
  - (8) Прифат на алатот
  - (9) Сечило за сечење со вдлабнување<sup>a)</sup>
  - (10) Брусна плоча<sup>a)</sup>
  - (11) Брусно сечило<sup>a)</sup>
  - (12) Граничник за длабочина<sup>a)</sup>
  - (13) Сегментно сечило за пила<sup>a)</sup>
  - (14) Рачка (изолирана површина на рачката)
  - (15) Црево за издувни гасови<sup>a)</sup>
  - (16) Адаптер за всисување<sup>a)</sup>
  - (17) Млазници за всисување<sup>a)</sup>
  - (18) Всисувач за прав<sup>a)</sup>
  - (19) Затегнувачка рачка за всисувачот за прав<sup>a)</sup>
- a) Опишаната опрема прикажана на сликите не е дел од стандардниот обем на испорака. Целосната опрема може да ја најдете во нашата Програма за опрема.

## Технички податоци

Мултифункционален алат	PMF 350 CES	
Број на дел	3 603 A02 2..	
Претходен избор на бројот на осцилации		●
Константна електроника		●
Фин старт		●
Прифат за алат AutoClic		●
Номинална јачина	W	350
Излезна моќност	W	185
Број на вртежи во празен од n <sub>0</sub>	min <sup>-1</sup>	15000–20000
Агол на осцилација лево/ десно	°	1,4
Тежина согласно EPTA-Procedure 01:2014	kg	1,6
Класа на заштита		□/II

Податоците важат за номинален напон [U] од 230 V. Овие податоци може да отстапуваат при различни напони, во зависност од изведбата во односната земја.

## Информации за бучава/вибрации

Вредностите за емисија на бучава се одредуваат согласно **EN 62841-2-4**.

Нивото на звук на електричниот алат оценето со А типично изнесува: ниво на звучен притисок **83 dB(A)**; ниво на звучна јачина **94 dB(A)**. Несигурност K = **3 dB**.

**Носете заштита за слухот!**

## Опис на производот и перформансите



**Прочитајте ги сите безбедносни напомени и упатства.** Грешките настанати како резултат од непридржување до безбедносните напомени и упатства може да предизвикаат електричен удар, пожар и/или тешки повреди.

Внимавајте на сликите во предниот дел на упатството за користење.

## Употреба со соодветна намена

Електричниот алат е наменет за сечење и разделување на дрвени материјали, пластика, гипс, нежелезни метали и елементи за зацврстување (на пр. клинци, хефт иглици). Исто така е погоден за обработка на меки ѕидни плочки како и за суво брусење и стругање на мали површини. Тој особено е погоден за работење близу рабови и на рамни површини.

## Илустрација на компоненти

Нумерирањето на сликите со компоненти се однесува на приказот на електричниот алат на графичката страница.

- (1) AutoClic-лост за деблокирање на алатот
- (2) Прекинувач за вклучување/исклучување
- (3) Отвори за вентилација

**Работење без дополнителна рачка**

Збирни вредности на вибрации  $a_h$  (векторски збир на трите насоки) и несигурност  $K$  утврдени во согласност со **EN 62841-2-4** (брусење), **EN 62841-2-11** (сечење):

Брусење:  $a_h = 6 \text{ m/s}^2$ ,  $K = 1,5 \text{ m/s}^2$ ,

Сечење со сечило за сечење со вдлабнување:

$a_h = 10 \text{ m/s}^2$ ,  $K = 2 \text{ m/s}^2$ ,

Сечење со сегментно сечило за пила:  $a_h = 10 \text{ m/s}^2$ ,

$K = 3 \text{ m/s}^2$ ,

Гребење:  $a_h = 10 \text{ m/s}^2$ ,  $K = 1,5 \text{ m/s}^2$ .

**Работење со дополнителна рачка**

Збирни вредности на вибрации  $a_h$  (векторски збир на трите насоки) и несигурност  $K$  утврдени во согласност со **EN 62841-2-4** (брусење), **EN 62841-2-11** (сечење):

Брусење:  $a_h = 5 \text{ m/s}^2$ ,  $K = 1,5 \text{ m/s}^2$ ,

Сечење со сечило за сечење со вдлабнување:

$a_h = 13 \text{ m/s}^2$ ,  $K = 3 \text{ m/s}^2$ ,

Сечење со сегментно сечило за пила:  $a_h = 12 \text{ m/s}^2$ ,

$K = 3 \text{ m/s}^2$ ,

Гребење:  $a_h = 12 \text{ m/s}^2$ ,  $K = 1,5 \text{ m/s}^2$ .

Нивото на вибрации наведено во овие упатства и вредноста на емисијата на бучава се измерени според мерни постапки и можат да се користат за споредба меѓу електрични алати. Исто така може да се прилагоди за предвремена процена на нивото на вибрации и емисијата на бучава.

Наведеното ниво на вибрации и вредноста на емисијата на бучава ги претставуваат главните примени на електричниот алат. Доколку електричниот алат се користи за други примени, алатот што се вметнува отстапува од нормите или недоволно се одржува, нивото на вибрации и вредноста на емисијата на бучава можат да отстапуваат. Ова може значително да го зголеми нивото на вибрации и емисијата на бучава во целокупниот период на работење.

Следната табела содржи примери за алати за вметнување. Други алати за вметнување ќе најдете во обемната програма за опрема на Bosch.

За прецизно одредување на нивото на вибрации и емисијата на бучава, треба да се земе предвид периодот во кој уредот е исклучен или работи, а не во моментот кога е во употреба. Ова може значително да го намали нивото на вибрации и емисијата на бучава во целокупниот период на работење.

Утврдете ги дополнителните мерки за безбедност за заштита на корисникот од влијанието од вибрациите, како на пр.: одржување на електричните алати и алатите за вметнување, одржување на топлината на дланките, организирање на текот на работата.

**Монтажа**

- ▶ **Пред било каква интервенција на електричниот алат, извлечете го струјниот приклучок од ѕидната дозна.**



**Замена на алатот**

- ▶ **При менување на алатот носете заштитни ракавици.** Доколку го допирате алатот за вметнување, постои опасност од повреда.

**Избор на алатот за вметнување**

Внимавајте на алатите за вметнување кои се предвидени за Вашиот електричен алат.

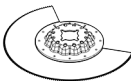
Алат за вметнување	PMF 350 CES
<b>STARLOCK</b> 	✓
<b>STARLOCK PLUS</b> 	✓
<b>STARLOCK MAX</b> 	✗

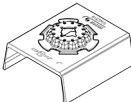
Алат за вметнување	Материјал	Примена
	Биметален сегментен лист за сечење	Дрвени, пластични материјали, нежелезни метали
	Основна брусна плоча за брусни листови од серијата Delta 93 мм	во зависност од брусниот лист
	Профилна брусилка	Дрво, цевки/профили, боја, лак, филер, метал

Алат за вметнување	Материјал	Примена	
	Биметален лист за сечење со вдлабнување за дрво и метал	Меко дрво, мека пластика, гипс картон, алуминиумски и обоени метални профили со тенки ѕидови, тенки лимови, некалени клинци и завртки	Помали сечења за разделување и вдлабнување; Пример: сечење на вдлабнувања за приклучница, рамно разделување на бакарни цевки, сечења за вдлабнување во гипс картон плочи  Филигрански работи на прилагодување во дрво; Пример: повторно сечење на вдлабнувања за брави и окуви
	HCS-лист за сечење со вдлабнување за обработка на дрво	Дрвени материјали, мека пластика	Разделување и длабоки сечења со вдлабнување; и за сечење блиску до рабови, во агли и тешко достапни места; Пример: тесно длабоко сечење во масивно дрво за вградување на решетка за вентилација
	Биметален лист за сечење со вдлабнување за цврсто дрво	Тврдо дрво, обложени табли	Сечење со вдлабнување во обложени табли или цврсто дрво; Пример: монтажа на кровни прозори
	HM-лист за сечење со вдлабнување за метал	Метал, високо абразивни материјали, стаклени влакна, гипс картон, цементно врзан лесонит	Сечења со вдлабнување во високо абразивни материјали или метал; Пример: сечење на кујнските предни капаци, едноставно сечење низ калени завртки, клинци и не'рѓосувачки челик
	Биметален лист за сечење со вдлабнување за дрво и метал	Меко дрво, тврдо дрво, фурнирани табли, табли обложени со пластика, некалени клинци и завртки	Сечења со вдлабнување во обложени табли или цврсто дрво; Пример: кретење на рамка на врата, вдлабнувања за рафт
	HM-Riff сегментен лист за сечење	Цементни fugи, меки ѕидни плочки, пластика зајакната со стаклени влакна, порбетон	Сечење и разделување на близу до рабови, во агли и тешко достапни места; Пример: вадење на fugи меѓу ѕидните плочки при поправки, жлебови во плочки, сечење гипс плочи или пластика
	Riff-дијамантски сегментен лист за пила	Цементни fugи, меки ѕидни плочки, епоксидна смола, пластика зајакната со стаклени влакна	Прецизно глодање и одвојување на материјалот на плочките/fугите, епоксидната смола и пластичните материјали зајакнати со стаклени влакна; Пример: Сечење на помали резови во меки ѕидни плочки и глодање на вдлабнувања во пластични материјали зајакнати со стаклени влакна
	HM-Riff-Delta плоча	Малтер, остатоци од бетон, дрво, абразивни материјали	Турпирање и брусење на цврста подлога; Пример: отстранување на малтер или лепак за плочки (на пр. при замена на оштетени плочки), отстранување на остатоци од лепило на теписи
	HM-Riff-отстранувач на малтер	Малтер, fugи, епоксидна смола, пластика зајакната со стаклени влакна, абразивни материјали	Глодање и одвојување на материјалот на fugите и плочките како и турпирање и брусење на цврста подлога; Пример: отстранување на лепакот за плочки и малтерот за fugи
	HCS-мулти сечило	Битуменски кровни панели, теписи, вештачка трава, картон, PVC-подови	Брзо и прецизно сечење на мек материјал и флексибилни абразивни материјали; Пример: сечење на теписи, картон, PVC-подови, кровни панели и др.
	Стругач, нееластичен	Теписи, малтер, бетон, лепак за плочки	Стругање на цврста подлога; Пример: отстранување на малтер, лепак за плочки, остатоци од бетон и од лепило на теписи

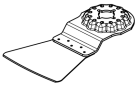
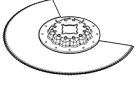
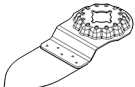
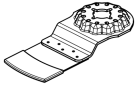
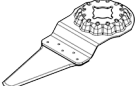
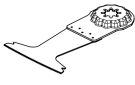
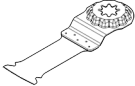
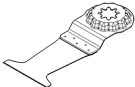
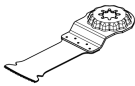
Алат за вметнување	Материјал	Примена
 Сечило, флексибилно	Лепак за плочки, остатоци боја, силикон	Флексибилно брусење на мека подлога; Пример: отстранување на силиконски fugи, остатоци од лепило за теписи и остатоци од боја
 Биметален сегментен назабен нож	Изолационен материјал, изолациони плочи, подни плочи, плочи за изолација на звук, картон, теписи, гума, кожа	Прецизно сечење на мек материјал; Пример: сечење на изолациони панели, рамно сечење на издадениот изолациски материјал
 HM-Riff-брусно јазиче	Дрво, боја	Брусење на дрво или боја на тешко пристапни места без брусна хартија; Пример: брусење на боја помеѓу ламелите на прозорските ролетни, брусење на дрвени подови во аглите
 HM-Riff-лист за сечење со вдлабнување	Стаклени влакна, малтер, дрво	Сечења со вдлабнување во високо абразивни материјали; Пример: глодање на тенки мозаични плочки
 HCS-универзален секач за fugи	Изолациски fugи, кит за прозорци, изолациски материјали (камена волна)	Сечење и разделување на меки материјали; Пример: сечење на силиконски дилатациони fugи или кит за прозорци
 Биметален лист за сечење со вдлабнување за дрво и метал	Меко дрво, тврдо дрво, фурнирани табли, табли обложени со пластика, некалени клинци и завртки	Брзи и длабоки сечења со вдлабнување во дрво и метал; Пример: брзо сечење на дрво со клинци, длабоки сечења со вдлабнување во обложени табли и прецизно кретење на рамки на врати
 Биметален лист за сечење со вдлабнување за дрво и метал	Дрво, абразивни дрвени материјали, пластика, калени клинци и завртки, нежелезни цевки	Брзи и длабоки сечења со вдлабнување во дрво, абразивни дрвени материјали и пластика; Пример: брзо разделување на неметални цевки и профили од помала димензија, едноставно сечење на некалени клинци, завртки и челични профили од помали димензии
 HM-лист за сечење со вдлабнување за метал	Не'рѓосувачки челик (инокс), завртки и клинци, епоксидна смола, пластика зајакната со стаклени влакна, стаклени влакна, гипс картон, порбетон	Брзи и длабоки сечења со вдлабнување во високо абразивни материјали или метал; Пример: брзо сечење на кујнските предни капаци, едноставно сечење низ завртки, клинци и не'рѓосувачки челик
 HCS-лист за сечење со вдлабнување за обработка на дрво	Меко дрво, типли, славини, елементи од мебел	Брзи и длабоки сечења со разделување и вдлабнување; и за сечење блиску до рабови во агли и тешко достапни места; Пример: длабоко сечење со вдлабнување во меко дрво за монтажа на решетка за проветрување

### Монтирање/менување на алатот што се вметнува (AutoClic) (види слики А-В)

Доколку треба, изведете го монтираниот алат за вметнување.

Отворете го AutoClic-лостот (1) до крај. Алатот за вметнување ќе се спушти.

Поставете го соодветниот алат за вметнување (на пр. лист за сечење со вдлабнување (9)) така што коленото ќе покажува надолу (погледнете ја сликата на графичката страница, натписот на алатот што се вметнува се чита од горната страна).

Завртете го алатот за вметнување во соодветна позиција за односната работа. Притиснете го електричниот алат во

саканиот агол на алатот за вметнување, додека не слушнете да се вклопи.

► **Проверете дали е стабилен алатот за вметнување.**

Доколку алатот за вметнување е погрешно или не е сигурно зацврстен, може да се олабави за време на работењето и да предизвика опасност.

**Монтирање и подесување на граничникот за длабочина**

Граничникот на длабочина (12) може да се користи при работа со сегментни листови за пила.

Доколку треба, извадете го монтираниот алат за вметнување.

Турнете го граничникот за длабочина (12) до крај и со испишаната страна нагоре над прифатот за алат (8) на затезното грло на електричниот алат.

Граничникот за длабочина е предвиден за следните длабочини на сечење:

- Со сегментни листови за сечење ACZ 85 .. со дијаметар 85 mm: длабочина на сечење 8 mm, 10 mm, 12 mm и 14 mm (податоците се на граничникот за длабочина со големи букви и без загради).
- Со сегментни листови за сечење ACZ 100 .. со дијаметар 100 mm: длабочина на сечење 14 mm,

16 mm, 18 mm и 20 mm (податоците се на граничникот за длабочина со мали букви и без загради).

Поставете го соодветниот сегментен лист за сечење за длабочината на резот што сакате да ја постигнете.

Турнете го граничникот за длабочина (12) од прифатот за алат (8) во правец на алатот што се вметнува, до степен да може да го вртите слободно. Вртете го граничникот за длабочина (12), така што саканата длабочина ќе лежи над оној дел од листот за сечење со кој ќе се сече. Повторно турнете го граничникот за длабочина (12) до крај на затезното грло на електричниот алат.

Извадете го граничникот за длабочина (12) за сите други длабочини на сечење и за работа со други алати за вметнување. Притоа извадете го алатот што се вметнува и извадете го граничникот за длабочина од затезното грло.

**Монтирање на дополнителната рачка (опрема)**

Дополнителната рачка за амортизација на вибрации овозможува пријатна и сигурна работа.

Навртете ја дополнителната рачка во навојот кон десно или лево на погонската глава во зависност од начинот на работа (5).

- **Не го користете електричниот алат, доколку е оштетена дополнителната рачка. Не ја менувајте дополнителната рачка.**

**Избор на брусен лист**

Во согласност со материјалот што се обработува и обемот на стругање, на располагање ви се различни брусни листови:

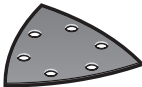
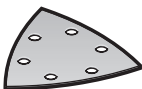
Брусен лист	Материјал	Примена	Гранулација	
 квалитет означен со црвена боја	- Сите дрвени материјали (на пр. цврсто, меко дрво, иверки, градежни плочи) - Метални материјали	За претходно брусење, на пр. за груби нерендани греди и даски	грубо	40 60
		За рамно брусење и израмнување на мали нерамнини	среден	80 100 120
		За завршно и фино брусење на дрво	фино	180 240 320 400
 квалитет означен со бела боја	- Боја - Лак - Материјал за полнење - Шпахтел маса	За брусење на боја	грубо	40 60
		За брусење на претходно намачкана боја (на пр. за израмнување на нерамнини од четката, капки боја и извалкани места)	среден	80 100 120
		За крајно брусење на основната боја пред лакирање	фино	180 240 320

**Ставање/менување на брусниот лист на основната брусна плоча**

Основната брусна плоча (10) е опремена со леплива лента, така што брусните листови со леплива лента може брзо и едноставно да се прицврстат.

Истресете ја лепливата лента од основната брусна плоча (10) пред да ја наместите на брусниот лист (11), за да овозможите оптимално слепување.

Брусниот лист (11) ставете го израмнето на едната страна од основната брусна плоча (10), потоа поставете го брусниот лист на основната брусна плоча и притиснете го добро.

За овозможување на оптимално всисување на прав, внимавајте на тоа, отворите на брусниот лист да одговараат со отворите на основната брусна плоча.

За вадење на брусниот лист **(11)** фатете го за врвот и извлечете го од основната брусна плоча **(10)**.

Може да ги користите брусните листови, крпи за полирање и чистење од серијата Delta 93 mm од **Bosch**-програмата на опрема.

Опремата за брусење како крпи/филц за полирање не се зацврстува на истиот начин на брусната плоча.

### Вшмукување на прав/струготини

Правта од материјалите како на пр. слоеви боја, некои видови дрво, минерали и метал може да биде штетна по здравјето. Допирањето или вдишувањето на таквата прав може да предизвика алергиски реакции и/или заболувања на дишните патишта на корисникот или лицата во околината.

Одредени честички прав како на пр. прав од даб или бука важат за канцерогени, особено доколку се во комбинација со дополнителни супстанции (хромат, средства за заштита на дрво). Материјалите што содржат азбест смеат да бидат обработувани само од страна на стручни лица.

- Затоа, доколку е возможно, користете соодветен вшмукувач за прав за материјалот што се обработува.
- Погрижете се за добра проветреност на работното место.
- Се препорачува носење на маска за заштита при вдишувањето со класа на филтер P2.

Внимавајте на важечките прописи на Вашата земја за материјалот кој го обработувате.

### ► Избегнувајте собирање прав на работното место.

Правта лесно може да се запали.

### Приклучување на всисувач за прав (види слика C)

Всисувачот за прав **(18)** е наменет само за работење со основна брусна плоча **(10)**, не може да се комбинира со други алати за вметнување.

При брусењето секогаш приклучувајте го всисувачот за прав.

За да го монтирате всисувачот за прав **(18)** (опрема) извадете ги алатот за вметнување и граничникот за длабочина **(12)**.

Вметнете го всисувачот за прав **(18)** до крај преку прифатот за алат **(8)** на затезното грло на електричниот алат. Свртете го всисувачот за прав во посакуваната позиција (не директно под електричниот алат). Притиснете го затегнувачкиот лост **(19)**, за да се фиксира всисувачот за прав.

Вметнете го адаптерот за всисување **(16)** (опрема) на црево за всисување **(15)** (опрема), така што ќе се слушне кога ќе се вклопи. Поврзете го адаптерот за всисување **(16)** со млазниците за всисување **(17)** и црево за всисување **(15)** со всисувач (опрема).

Прегледот за приклучување на различни видови на всисувачи за прашина ќе го најдете на крајот од ова упатство.

Всисувачот за прашина мора да е соодветен на материјалот на парчето што се обработува.

При всисување на честички прав кои се особено опасни по здравје, канцерогени или суви, користете специјален всисувач.

## Употреба

### Ставање во употреба

- **Внимавајте на електричниот напон!** Напонот на струјниот извор мора да одговара на оној кој е наведен на спецификационата плочка на електричниот алат.

### Вклучување/исклучување

- **Проверете дали можете да го притиснете прекинувачот за вклучување/исклучување, без да ја отпуштите рачката.**

За **вклучување** на електричниот алат притиснете го прекинувачот за вклучување/исклучување **(2)** напред, така што на прекинувачот ќе се појави „1“.

Електронскиот фин старт го ограничува вртежниот момент при вклучување и го зголемува рокот на траење на моторот.

Константната електроника одржува постојан број на осцилации при празен од и оптоварување и овозможува иста постојана јачина при работењето.

За **исклучување** на електричниот алат притиснете го прекинувачот за вклучување/исклучување **(2)** назад, така што на прекинувачот ќе се појави „0“.

180°-светлосната лента **(7)** ја подобрува видливоста во непосредното работно место. Таа се вклучува и исклучува автоматски со електричниот алат.

- **Не гледајте директно во него, може да ве заслепи.**

### Претходно избирање на број на осцилации

Со копчето за подесување на бројот на осцилации **(4)** можете да го изберете потребниот број на вртежи и за време на работењето на алатот.

Неопходниот број на осцилации зависи од материјалот и работните услови и може да се одреди при практична примена.

При сечење, разделување и брусење на поцврсти материјали како на пр. дрво или метал се препорачува степен за број на осцилации „6“, а за меки материјали како на пр. пластика степен на број на осцилации „4“.

### Совети при работењето

- **Пред било каква интервенција на електричниот алат, извлечете го струјниот приклучок од ѕидната дозна.**

- **Почекајте додека електричниот алат сосема не прекине со работа, пред да го тргнете настрана.**

**Напомена:** Не ги затворајте процепите за вентилација **(3)** на електричниот алат за време на работата, инаку се намалува животниот век на електричниот алат.



### Работен принцип

Со помош на осцилирачкиот погон, алатот за вметнување осцилира до 20000 пати во минута за 2,8°. Ова овозможува прецизно работење на тесен простор.



Работење со мал или еднаков притисок, инаку работењето ќе се влоши и алатот што се вметнува може да се блокира.



За време на работата движете го електричниот алат напред-назад, за да не се загрее премногу алатот што се вметнува и да не се блокира.

### Сечење

- Користете само неоштетени, беспрекорни листови за пила. Искривените или неостри листови за пила може да се скршат, да влијаат негативно на сечењето или да предизвикаат повратен удар.
- При сечење на лесни градежни материјали, внимавајте на законските одредби и препораки на производителот на материјалот.
- Смеат да се обработуваат само меки материјали како дрво, гипс картон и сл. при сечење со вдлабнување!

Пред сечењето со HCS-листови за сечење во дрво, шперплочи, градежни материјали итн. проверете дали на нив има туѓи тела како на пр. клинци, шrafoви и сл. Доколку има, отстранете ги или употребете биметални листови за сечење.

### Сечење

**Напомена:** При сечењето на сидни плочки внимавајте на тоа дека електричните алати се изабуваат по долготрајна употреба.

### Брусење

Капацитетот на отстранување и изгледот во главно се одредуваат според изборот на брусниот лист, степенот на избраниот број на осцилации и притисокот на површината.

Само беспрекорните брусни листови може да придонесат за добар капацитет на брусење и одржување на електричниот алат.

Внимавајте на рамномерноста на притисокот, за да го зголемите рокот на употреба на алатот што се бруси.

Прекумерното зголемување на притисокот врз површината не води кон зголемен капацитет на брусење, туку кон поголемо изабување на електричниот апарат и брусниот лист.

За прецизно брусење на агли, рабови и тешко достапни места може да работите со врвот или еден раб од основната брусна плоча.

При селективно брусење, брусниот лист може многу да се затопли. Намалете го бројот на осцилации и

притисокот на површината и оставајте го брусниот лист да се олади.

Брусниот лист со кој сте обработувале метал, не го користете за други материјали.

Користете само оригинална **Bosch** брусна опрема.

При брусењето секогаш приклучувајте го всисувачот за прав.

### Стругање

При стругањето одберете повисок степен на број на осцилации.

Работете на мека подлога (на пр. дрво) со рамен агол и намалено притискање. Инаку стругачот може да ја исече подлогата.

## Одржување и сервис

### Одржување и чистење

- Пред било каква интервенција на електричниот алат, извлечете го струјниот приклучок од сидната дозна.
- Одржувајте ги чисти електричниот алат и отворите за проветрување, за да може добро и безбедно да работите.

Доколку е потребно користење на приклучен кабел, тогаш набавете го од **Bosch** или специјализирана продавница за **Bosch**-електрични алати, за да избегнете загрозување на безбедноста.

Редовно чистете ги Riff-алатите за вметнување (опрема) со жичана четка.

### Сервисна служба и совети при користење

Сервисната служба ќе одговори на Вашите прашања во врска со поправката и одржувањето на Вашиот производ како и резервните делови. Ознаки за експлозија и информации за резервните делови исто така ќе најдете на: [www.bosch-pt.com](http://www.bosch-pt.com)

Тимот за советување при користење на Bosch ќе ви помогне доколку имате прашања за нашите производи и опрема.

За сите прашања и нарачки на резервни делови, Ве молиме наведете го 10-цифрениот број од спецификационата плочка на производот.

### Северна Македонија

Д.Д. Електрис  
Сава Ковачевик 47Н, број 3  
1000 Скопје  
Е-пошта: [dimce.dimcev@servis-bosch.mk](mailto:dimce.dimcev@servis-bosch.mk)  
Интернет: [www.servis-bosch.mk](http://www.servis-bosch.mk)  
Тел./факс: 02/ 246 76 10  
Моб.: 070 595 888  
Д.П.Т.У "РОЈКА"  
Јани Лукровски бб; Т.Ц Автокоманда локал 69  
1000 Скопје  
Е-пошта: [servisrojka@yahoo.com](mailto:servisrojka@yahoo.com)

Тел: +389 2 3174-303  
 Моб: +389 70 388-520, -530

**Дополнителни адреси на сервиси може да најдете под:**

[www.bosch-pt.com/serviceaddresses](http://www.bosch-pt.com/serviceaddresses)

### Отстранување

Електричните алати, опремата и амбалажите треба да се отстранат на еколошки прифатлив начин.



Не ги фрлајте електричните алати во домашната канта за отпадоци!

### Само за земјите од ЕУ:

Според Европската регулатива 2012/19/EU за електрични и електронски уреди и нивната имплементација во националното право, електричните алати што се вон употреба мора одделно да се собираат и да се рециклираат на еколошки прифатлив начин.

Доколку се отстрануваат неправилно, електричната и електронската опрема може да имаат штетни влијанија врз животната средина и здравјето на луѓето поради можното присуство на опасни материи.

## Srpski

### Bezbednosne napomene

#### Opšte sigurnosne napomene za električne alate

**⚠ UPOZORENJE** Pročitajte sva sigurnosna upozorenja, uputstva, ilustracije i specifikacije isporučene uz ovaj električni alat. Propusti u pridržavanju svih dolenađenih uputstava mogu imati za posledicu električni udar, požar i/ili teške povrede.

**Čuvajte sva upozorenja i uputstva za buduću upotrebu.**

Pojam „električni alat“ upotrebljen u upozorenjima odnosi se na električne alate sa pogonom na struju (sa kablom) i na električne alate sa akumulatorskim pogonom (bez kabla).

#### Sigurnost radnog područja

- ▶ **Držite vaše radno područje čisto i dobro osvetljeno.**  
Nered ili neosvetljena radna područja mogu voditi nesrećama.
- ▶ **Ne radite sa električnim alatom u okolini ugroženoj eksplozijom, u kojoj se nalaze zapaljive tečnosti, gasovi ili prašina.** Električni alati stvaraju varnice koje mogu zapaliti prašinu ili isparenja.
- ▶ **Držite podalje decu i druge osobe za vreme korišćenja električnog alata.** Stvari koje vam odvrćaju pažnju mogu dovesti do gubitka kontrole.

#### Električna sigurnost

- ▶ **Priključni utikač električnog alata mora odgovarati utičnici. Utikač ne sme nikako da se menja. Ne upotrebljavajte adaptere utikača zajedno sa električnim alatima zaštićenim uzemljenjem.**  
Nemodifikovani utikači i odgovarajuće utičnice smanjuju rizik od električnog udara.
- ▶ **Izbegavajte kontakt telom sa uzemljenim površinama kao što su cevi, radijatori, šporeti i frižideri.** Postoji povećani rizik od električnog udara ako je vaše telo uzemljeno.
- ▶ **Držite električni alat što dalje od kiše ili vlage.** Prodor vode u električni alat povećava rizik od električnog udara.
- ▶ **Kabl ne koristite u druge svrhe. Nikada ne koristite kabl za nošenje električnog alata, ne vucite ga i ne izvlačite ga iz utičnice. Držite kabl dalje od vreline, ulja, oštih ivica ili pokretnih delova.** Oštećeni ili umršeni kablovi povećavaju rizik od električnog udara.
- ▶ **Ako sa električnim alatom radite na otvorenom, upotrebljavajte samo produžne kablove koji su pogodni za upotrebu na otvorenom.** Upotreba kabla pogodnog za upotrebu na otvorenom smanjuje rizik od električnog udara.
- ▶ **Ako ne možete da izbegnete rad sa električnim alatom u vlažnoj okolini, koristite zaštitni uređaj diferencijalne struje (RCD).** Upotreba zaštitnog uređaja diferencijalne struje smanjuje rizik od električnog udara.

#### Sigurnost osoblja

- ▶ **Budite pažljivi, pazite na to šta radite i postupajte razumno tokom rada sa vašim električnim alatom. Ne koristite električni alat ako ste umorni ili pod uticajem droge, alkohola ili lekova.** Momenat nepažnje kod upotrebe električnog alata može rezultirati ozbiljnim povredama.
- ▶ **Nosite ličnu zaštitnu opremu. Uvek nosite zaštitne naočare.** Nošenje zaštitne opreme, kao što je maska za prašinu, sigurnosne cipele koje ne klizu, zaštitni šlem ili zaštita za sluh, zavisno od vrste i upotrebe električnog alata, smanjuje rizik od povreda.
- ▶ **Izbegavajte nenamerno puštanje u rad. Uverite se da je električni alat isključen, pre nego što ga priključite na struju i/ili na akumulator, uzmete ga ili nosite.**  
Nošenje električnog alata sa prstom na prekidaču ili priključivanje na struju uključenog električnog alata vodi do nesreće.
- ▶ **Uklonite bilo kakve ključeve za podešavanje ili ključeve za zavrtnjeve, pre nego što uključite električni alat.** Ostavljanje ključa za zavrtnjeve ili ključa prikačenog na rotirajući deo električnog alata može rezultirati ličnom povredom.
- ▶ **Izbegavajte neprirodno držanje tela. Pobrinite se uvek da stabilno stojite i u svako doba održavajte ravnotežu.** Ovo omogućava bolje upravljanje električnim alatom u neočekivanim situacijama.
- ▶ **Nosite pogodnu odeću. Ne nosite široku odeću ili nakit. Držite kosu i odeću dalje od pokretnih delova.**

Pokretni delovi mogu zahvatiti široku odeću, nakit ili dugu kosu.

- ▶ **Ako mogu da se montiraju uređaji za usisavanje i skupljanje prašine, uverite se da li su priključeni i upotrebljeni kako treba.** Usisavanje prašine može smanjiti rizike koji su povezani sa prašinom.
- ▶ **Ne dozvolite da pouzdanje koje ste stekli čestom upotrebom alata utiče na to da postanete neoprezni i da zanemarite sigurnosne principe za upotrebu alata.** Neoprezno delovanje može prouzrokovati teške povrede u deliću sekunde.

#### Upotreba i briga o električnim alatima

- ▶ **Ne preopterećujte aparat. Upotrebljavajte električni alat koji je pogodan za vaš zadatak.** Odgovarajući električni alat radi bolje i sigurnije tempom za koji je projektovan.
- ▶ **Ne koristite električni alat čiji je prekidač u kvaru.** Svaki električni alat koji se ne može kontrolisati prekidačem je opasan i mora se popraviti.
- ▶ **Izvučite utikač iz utičnice i/ili izvadite akumulatorsku bateriju iz električnog alata, ukoliko je to moguće, pre nego što izvršite bilo kakva podešavanja, promenu pribora ili pre nego što uskladištite električni alat.** Takve preventivne sigurnosne mere smanjuju rizik od slučajnog pokretanja električnog alata.
- ▶ **Čuvajte nekorišćene električne alate izvan dometa dece i ne dozvoljavajte korišćenje alata osobama koje ne poznaju isti ili nisu pročitale ova uputstva.** U rukama neobučenih korisnika električni alati postaju opasni.
- ▶ **Održavajte električni alat i pribor. Proverite da li pokretni delovi aparata besprekorno funkcionišu i da li su dobro povezani, da li su delovi možda polomljeni ili su tako oštećeni da je ugroženo funkcionisanje električnog alata. Pre upotrebe popravite alat ukoliko je oštećen.** Mnoge nesreće su prouzrokovane lošim održavanjem električnih alata.
- ▶ **Održavajte alate za sečenje oštrem i čistim.** Sa adekvatno održanim alatom za sečenje sa oštrim sečivima manja je verovatnoća da će doći do zapinjanja i upravljanje je jednostavnije.
- ▶ **Upotrebljavajte električni alat, pribor, alate koji se umeću itd. prema ovim uputstvima. Obratite pažnju pritom na uslove rada i posao koji morate obaviti.** Upotreba električnog alata za namene drugačije od predviđenih može voditi opasnim situacijama.
- ▶ **Održavajte drške i prihvatne površine suvim, čistim i bez ostataka ulja ili masnoće.** Klizave drške ili prihvatne površine ne omogućavaju bezbedno rukovanje i upravljanje alatom u neočekivanim situacijama.

#### Servisiranje

- ▶ **Neka vam vaš električni alat popravljaju samo kvalifikovano osoblje, koristeći samo originalne rezervne delove.** Ovo će osigurati očuvanje bezbednosti električnog alata.

#### Bezbednosne napomene za višenamenski alat

- ▶ **Električni alat držite za izolovane prihvatne površine prilikom izvođenja operacije gde rezni pribor može doći u kontakt sa skrivenim žicama ili sopstvenim kablom.** Rezni pribor koji dođe u kontakt sa provodnom žicom može dovesti do toga da izloženi metalni delovi električnog alata postanu provodnici što rukovaoca može izložiti električnom udaru.
- ▶ **Upotrebite stegu ili pronadite neki drugi praktičan način da obezbedite i pričvrstite predmet obrade za stabilnu platformu.** Predmet će biti nestabilan ako ga budete pridržavali rukom ili sopstvenim telom, čime rizikujete da izgubite kontrolu nad predmetom.
- ▶ **Električni alat koristite samo za suvo brušenje.** Prodor vode u električni alat povećava rizik od električnog udara.
- ▶ **Pažnja - opasnost od požara! Izbegavajte pregrevanje predmeta koji se brusi i brusilice. Pre pauze od rada ispraznite posudu za prašinu.** Prašina od brušenja se u vrećici za prašinu, mikrofilteru, papirnoj vrećici (ili u filter vrećici tj. filteru usisivača) pod nepovoljnim uslovima, poput letećih varnica tokom brušenja metala) može zapaliti sama od sebe. Postoji posebna opasnost, ako se prašina od brušenja pomeša sa ostacima laka, poliuretana ili drugim hemijskim supstancama, i ako predmet koji se brusi vreo nakon dugotrajnog rada.
- ▶ **Držite ruke podalje od područja testere. Ne hvatajte ispod radnog komada.** Pri kontaktu sa listom testere postoji opasnost od povreda.
- ▶ **Čistite redovno proreze za vazduh svog električnog alata.** Motorna duvaljka vuče prašinu u kućište i dosta sakupljene metalne prašine može prouzrokovati električnu opasnost.
- ▶ **Koristite odgovarajuće aparate za detekciju, da biste pronašli skrivene vodove snabdevanja, ili pozovite lokalnog distributera električne energije.** Kontakt sa električnim vodovima može da dovede do požara i strujnog udara. Oštećenja gasovoda mogu da dovedu do eksplozije. Prodiranje u cevovod sa vodom može da uzrokuje materijalnu štetu ili strujni udar.
- ▶ **Električni alat tokom rada držite čvrsto obema rukama i pobrinite se za stabilnu poziciju.** Električni alat se sigurnije vodi sa obe ruke.
- ▶ **Prilikom zamene upotrebljenog alata nosite zaštitne rukavice.** Upotrebljeni alati se pri dužoj upotrebi zagreju.
- ▶ **Nemojte strugati navlažene materijale (npr. tapete) i ne na vlažnoj podlozi.** Prodor vode u električni alat povećava rizik od električnog udara.
- ▶ **Nemojte tretirati površinu koja treba da se obrađuje tečnostima na bazi rastvarača.** Zagrevanjem materijala prilikom čišćenja mogu nastati otrovna isparenja.
- ▶ **Budite posebno pažljivi prilikom korišćenja strugača i noža.** Alati su veoma oštri, postoji opasnost od povrede.

## Opis proizvoda i primene



**Pročitajte sve bezbednosne napomene i uputstva.** Propusti u poštovanju bezbednosnih napomena i uputstava mogu da prouzrokuju električni udar, požar i/ili teške povrede.

Vodite računa o slikama u prednjem delu uputstva za rad.

### Upotreba prema svrsi

Električni alat je namenjen za sečenje testerom i presecanje materijala od drveta, plastike, gipsa, metala bez primesa gvožđa i elemenata za pričvršćivanje (npr. eksera, stezaljki). Takođe je namenjen za rad na mekim zidnim pločicama, kao i suvo brušenje i struganje malih površina. Naročito je namenjen za radove blizu ivice i radove u ravni.

### Komponente sa slike

Označavanje brojevima komponenti sa slika odnosi se na prikaz električnog alata na grafičkoj strani.

- (1) AutoClic poluga za otključavanje alata
- (2) Prekidač za uključivanje/isključivanje
- (3) Ventilacioni prorezi
- (4) Točkić za podešavanje broja vibracija
- (5) Navoj za dodatnu dršku
- (6) Dodatna drška (izolirana površina za držanje)
- (7) Svetleća traka od 180°
- (8) Prihvat za alat
- (9) List testere za uranjanje<sup>a)</sup>
- (10) Brusna ploča<sup>a)</sup>
- (11) Brusni list<sup>a)</sup>
- (12) Graničnik za dubinu<sup>a)</sup>
- (13) Segmentni list testere<sup>a)</sup>
- (14) Drška (izolirana površina za držanje)
- (15) Usisno crevo<sup>a)</sup>
- (16) Usisni adapter<sup>a)</sup>
- (17) Priključak za usisavanje<sup>a)</sup>
- (18) Usisivač za prašinu<sup>a)</sup>
- (19) Poluga za zatezanje usisivača za prašinu<sup>a)</sup>

a) **Prikazani ili opisani pribor ne spada u standardno pakovanje. Kompletni pribor možete da nadete u našem programu pribora.**

### Tehnički podaci

Multifunkcionalni alat	PMF 350 CES
Broj artikla	<b>3 603 A02 2..</b>
Izbor broja vibracija	●
Konstantna elektronika	●
Lagani start	●
Prihvat za alat AutoClic	●

Multifunkcionalni alat	PMF 350 CES	
Nominalna ulazna snaga	W	350
Izlazna snaga	W	185
Broj obrtaja u praznom hodu $n_0$	min <sup>-1</sup>	15000–20000
Ugao oscilacija levo/desno	°	1,4
Težina u skladu sa EPTA-Procedure 01:2014	kg	1,6
Klasa zaštite		□/II

Podaci važe za nominalne napone [U] od 230 V. Kod napona koji odstupaju i izvođenja specifičnih za zemlje ovi podaci mogu da variraju.

### Informacije o buci/vibracijama

Vrednosti emisije buke utvrđene u skladu sa **EN 62841-2-4**.

Nivo buke električnog alata klasifikovan pod A iznosi tipično: nivo zvučnog pritiska **83 dB(A)**; nivo zvučne snage **94 dB(A)**. Nesigurnost K = **3 dB**.

#### Nosite zaštitu za sluh!

#### Radovi bez dodatne drške

Ukupne vrednosti vibracija  $a_h$  (vektorski zbir tri pravca) i nesigurnost K utvrđeni u skladu sa **EN 62841-2-4** (brušenje),

**EN 62841-2-11** (testerisanje):

Brušenje:  $a_h = 6 \text{ m/s}^2$ ,  $K = 1,5 \text{ m/s}^2$ ,

Testerisanje sa listom za uranjanje:  $a_h = 10 \text{ m/s}^2$ ,  $K = 2 \text{ m/s}^2$ ,

Testerisanje sa segmentnim listom:  $a_h = 10 \text{ m/s}^2$ ,  $K = 3 \text{ m/s}^2$ ,

Struganje:  $a_h = 10 \text{ m/s}^2$ ,  $K = 1,5 \text{ m/s}^2$ .

#### Radovi sa dodatnom drškom

Ukupne vrednosti vibracija  $a_h$  (vektorski zbir tri smera) i nesigurnost K utvrđeni u skladu sa **EN 62841-2-4** (brušenje),

**EN 62841-2-11** (testerisanje):

Brušenje:  $a_h = 5 \text{ m/s}^2$ ,  $K = 1,5 \text{ m/s}^2$ ,

Testerisanje sa listom za uranjanje:  $a_h = 13 \text{ m/s}^2$ ,  $K = 3 \text{ m/s}^2$ ,

Testerisanje sa segmentnim listom:  $a_h = 12 \text{ m/s}^2$ ,  $K = 3 \text{ m/s}^2$ ,

Struganje:  $a_h = 12 \text{ m/s}^2$ ,  $K = 1,5 \text{ m/s}^2$ .

Nivo vibracija i vrednosti emisije buke, koji su navedeni u ovim uputstvima, su izmereni prema standardizovanom mernom postupku i mogu se koristiti za međusobno poređenje električnih alata. Pogodni su i za privremenu procenu emisije vibracije i buke.

Navedeni nivo vibracija i vrednost emisije buke predstavljaju realnu upotrebu električnog alata. Međutim, ako se električni alat upotrebljava za druge namene, sa drugim umetnim alatima ili ako se nedovoljno održava, može doći do odstupanja nivoa vibracija i vrednosti emisije buke. Ovo može u značajnoj meri povećati emisiju vibracija i buke tokom celokupnog perioda korišćenja.

Za tačnu procenu emisije vibracija i buke trebalo bi uzeti u obzir i vreme u kojem je uređaj isključen ili u situaciji da radi, ali nije zaista u upotrebi. Ovo može značajno redukovati emisije vibracija i buke tokom celokupnog perioda korišćenja.

Utvrđite dodatne sigurnosne mere radi zaštite korisnika od delovanja vibracija kao na primer: održavanje električnog alata i umetnog alata, održavanje toplih ruku, organizacija radnih postupaka.

## Montaža

- Izvucite pre svih radova na električnom alatu mrežni utikač iz utičnice.



## Promena alata



- Prilikom menjanja alata nosite zaštitne rukavice. Pri dodiru upotrebljenog alata postoji opasnost od povrede.





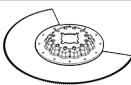

Sledeća tabela pokazuje primere za upotrebljeni alat. Dalje alate za upotrebu naći ćete u obimnom Bosch programu pribora.

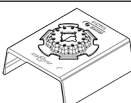
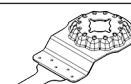
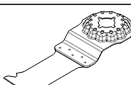
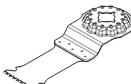
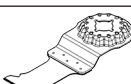
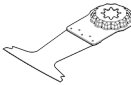
## Biranje upotrebljenog alata

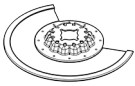
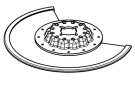
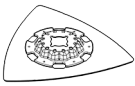
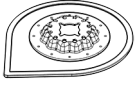
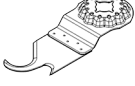
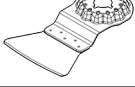
Obratite pažnju na alat za upotrebu koji je predviđen za Vaš električni uređaj.

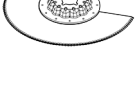
Umetni alat		PMF 350 CES
STARLOCK		✓
STARLOCK PLUS		✓
STARLOCK MAX		✗

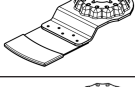
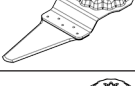
Upotrebljeni alat	Materijal	Primena
	Bi-Metal-segmentni list testere	Materijali od drveta, plastika, obojeni metali
	Brusna ploča za brusne listove serije Delta 93 mm	zavisno od lista testere
	Alat za brušenje profila	Drvo, cevi/profil, boje, lakovi, punilo, metal
	Bi-metal-uranjajući list testere drvo i metal	Meko drvo, meka plastika, gips karton, tankoslojni profili od aluminijuma i obojenih metala, tanki limovi, nekaljeni ekseri i zavrtnji
	HCS-List testere sa uranjanjem: drvo	Drveni alati, meka plastika
	Bimetalni uronjeni list testere za tvrdo drvo	Tvrdo drvo, premazane ploče
	HM uronjeni list testere od metala	Metal, jako abrazivni materijali, fibreglas, gips karton, vlaknaste ploče vezane cementom
	Bi-metal-uranjajući list testere drvo i metal	Meko drvo, tvrdo drvo, furnirane ploče, plastificirane ploče, nekaljeni ekseri ili zavrtnji

Upotrebljeni alat	Materijal	Primena
 HM-Riff-segmetni list testere	Cementne fuge, meke zidne pločice, plastika ojačana staklenim vlaknima, beton sa porama	Sečenje i rastavljanje u oblastima blizu ivica, u uglovima ili u teško pristupačnim oblastima; Primer: Uklanjanje fuga između zidnih pločica za radove renoviranja, sečenje otvora u pločicama, gipsanih ploča ili plastike
 Nareckani dijamantski segmetni listovi testere	Cementne fuge, meke zidne pločice, epoksi smola, plastika ojačana staklenim vlaknima	Precizno glodanje i razdvajanje pločica/veznog materijala, epoksi smole i plastike ojačane staklenim vlaknima; Primer: urezivanje manjih isečaka na mekim zidnim pločicama i glodanje proreza u plastici ojačanoj staklenim vlaknima
 HM-reckasta Delta ploča	Malter, ostaci betona, drvo, abrazivni materijali	Burgijanje i brušenje na tvrdog podlozi; Primer: uklanjanje maltera ili lepka za pločice (npr. prilikom zamene oštećenih pločica), uklanjanje ostataka lepka za tepih
 Nareckani alat za uklanjanje maltera	Malter, fuge, epoksi smola, plastika ojačana staklenim vlaknima, abrazivni materijali	Glodanje i razdvajanje veznog materijala i materijala za pločice kao i burgijanje i brušenje na čvrstoj podlozi; Primer: uklanjanje lepka za pločice i maltera u spojevima
 HCS Multi nož	Krovni karton, tepisi, veštačka trava, karton, PVC pod	Brzo i precizno sečenje mekog materijala i savitljivih abrazivnih materijala; Primer: sečenje tepiha, kartona, PVC podova, krovnih kartona itd.
 Šaber, kruti	Tepisi, malter, beton, lepak za pločice	Struganje na tvrdog podlozi; Primer: uklanjanje maltera, lepka za pločice, ostataka lepka za beton i tepihe
 Šaber, fleksibilan	Lepak za tepih, ostaci farbe, silikon	Fleksibilno struganje; Primer: uklanjanje silikonskih spojeva, lepka za tepihe i ostataka boja
 Bi-metal-segmentnotalastestere	Izolacioni materijal, izolacione ploče, podne ploče, ploče za izolaciju zvukova pri hodu, karton, tepisi, guma, koža	precizno sečenje mekih materijala; Primer: zasecanje izolacionih ploča, poravnavanje produžetaka izolacionih materijala
 Nareckani HM brusač	Drvo, boja	Brušenje drveta ili boje na teško dostupnim mestima bez papira za brušenje; Primer: brušenje boje između lamela prozorskih grilija, brušenje drvenih podova u uglovima
 HM nareckani list uronjeni testere	Fiberglas, malter, drvo	Rezovi uranjanjem u veoma abrazivne materijale; Primer: glodanje tankih mozaik-pločica
 HCS univerzalni sekač spojeva	Dilatacijski spojevi, git za prozore, izolacioni materijali (kamena mineralna vuna)	Sečenje i razdvajanje mekih materijala; Primer: sečenje silikonskih dilatacijskih spojeva ili gita za prozore
 Bi-metal-uranjajući list testere drvo i metal	Meko drvo, tvrdo drvo, furnirane ploče, plastificirane ploče, nekajeni ekseri ili zavrtnji	Brzi i duboki urezi uranjanjem u drvo i metal; Primer: brzo sečenje drveta sa ekserima, duboki urezi uranjanjem u premazane ploče i precizno skraćivanje okvira vrata
 Bi-metal-uranjajući list testere drvo i metal	Drvo, abrazivni drveni materijali, plastika, kaljeni ekseri i zavrtnji, negvozdena cevi	Brzi i duboki urezi uranjanjem u drvo, abrazivne drvene materijale i plastiku; Primer: brzo razdvajanje negvozdenih cevi i profila manjih

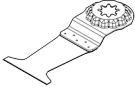
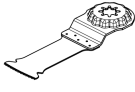

Upotrebljeni alat	Materijal	Primena
	HM uronjeni list testere od metala	Nerdajući čelik (inoks), zavrtnji i ekseri, epoksi smola, plastika ojačana staklenim vlaknima, fiberglas, gips karton, beton sa porama
	HCS-List testere sa uranjanjem: drvo	Meko drvo, tipl, rukavci, elementi nameštaja
		dimenzija, jednostavno sečenje nekaljenih eksera, zavrtnja i čeličnih profila manjih dimenzija
		Brzi i duboki rezovi uranjanjem u veoma abrazivne materijale ili metal; Primer: brzo sečenje frontalnih kuhinjskih prekrivki, jednostavno sečenje kroz očvršćene zavrtnje, eksera i nerdajući čelik
		Brzi i duboki rezovi razdvajanjem i uranjanjem, takođe i za sečenje testerom blizu ivica i u teško dostupnim područjima, Primer: dubok rez uranjanjem u meko drvo za ugradnju rešetke za ventilaciju

### Montiranje/zamena umetnog alata (AutoClic) (videti slike A-B)

Uklonite u datom slučaju jedan već montiran upotrebljen alat.

Za to do kraja otvorite AutoClic-polugu (1). Odbacuje se umetni alat.

Postavite željeni umetni alat (npr. uranjajući list testere (9)) na ravnu podlogu, tako da pregib pokazuje nadole (videti sliku na strani sa grafikom, natpis na umetnom alatu se može pročitati odozgo).

Okrenite umetni alat u položaj koji je pogodan za trenutni rad. Pritisnite električni alat u željenom uglu na umetni alat, sve dok ne nalegne na mesto.

#### ► Proverite da li je alat za upotrebu čvrsto postavljen.

Pogrešni ili nesigurno pričvršćeni alati za upotrebu za vreme rada se mogu odvrnuti i ugroziti Vas.

### Montiranje i podešavanje dubinskog graničnika

Dubinski graničnik (12) može da se upotrebljava pri radu sa segmentnim listovima testere.

Uklonite u datom slučaju jedan već montiran upotrebljen alat.

Pomerite dubinski graničnik (12) tako da strana sa natpisom gleda nagore sve do kraja preko prihvata za alat(8) na zatezni držač električnog alata.

Dubinski graničnik je predviđen za sledeće dubine rezanja:

- Sa segmentnim listovima testere ACZ 85 .. sa presekom 85 mm: dubine rezanja 8 mm, 10 mm, 12 mm i 14 mm

### Biranje brusnog lista

Prema materijalu koji se obrađuje i željenom skidanju površine stoje na raspolaganju različiti brusni listovi:

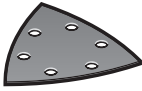
Brusni list	Materijal	Primena	Granulacija
 Crveni kvalitet	- Svi materijali od drveta (npr. tvrdo drvo, meko drvo, iverica, građevinske ploče)	Za prethodno brušenje, npr. grubih, neobrađenih greda i ploča	grubo 40 60
		Za glačanje i ravnjanje manjih neravnina	srednja 80 100 120
	- Metalni materijali	Za završno i fino brušenje drveta	precizno 180 240 320 400

(podatak na dubinskom graničniku sa većim slovima i bez zagrada).

- Sa segmentnim listovima testere ACZ 100 .. sa presekom 100 mm: dubine rezanja 14 mm, 16 mm, 18 mm i 20 mm (podatak na dubinskom graničniku sa malim slovima i u zagradama).

Umetnite odgovarajući list segmentne testere za željenu dubinu rezanja. Gurnite dubinski graničnik (12) sa prihvata za alat (8) u pravcu alata za upotrebu, tako da ga možete slobodno okretati. Obrćite dubinski graničnik (12) tako da se željena dubina rezanja nalazi iznad odsečka lista testere, kojim treba da se reže. Gurnite dubinski graničnik (12) ponovo do graničnika na zateznom vratu električnog alata. Uklonite dubinski graničnik (12) za sve druge dubine rezanja i za rad sa drugim alatima za upotrebu. U tu svrhu izvadite alat za upotrebu i skinite dubinski graničnik sa zateznom vrata.

### Montiranje dodatne drške (pribor)

Dodatna drška za amortizovanje vibracija omogućava prijatniji i bezbedniji rad.

Zavrnite dodatnu dršku u zavisnosti od načina rada desno ili levo na glavi prenosnika u navoj (5).

- **Više ne upotrebljavajte električni alat, ako je dodatna drška oštećena. Ne vršite nikakve promene na dodatnoj dršci.**

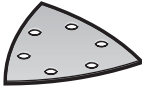
Brusni list	Materijal	Primena	Granulacija	
 Beli kvalitet	– Boja – Lak – Punilo – Špahtel masa	Za brušenje boje	grubo	40 60
		Za brušenje osnovne boje (npr. za uklanjanje tragova od četkice, kapljica boje i curenja)	srednja	80 100 120
		Za krajnje brušenje grundiranja pre lakiranja	precizno	180 240 320

### Postavljanje brusnog lista na brusnu ploču/promena

Brusna ploča (10) je opremljena čičak prihvatom kako biste brusne listove mogli brzo i jednostavno da učvrstite pomoću čičak trake.

LAGANO izlupajte čičak prihvat brusne ploče (10) pre postavljanja brusnog lista (11), kako biste omogućili optimalno prianjanje.

Brusni list (11) namestite na jednoj strani brusne ploče (10) tako da budu u ravni, zatim brusni list položite na brusnu ploču i dobro ga pritisnite.

Da biste obezbedili optimalno usisavanje prašine, vodite računa o tome da se perforacije na brusnom listu podudaraju sa otvorima na brusnoj ploči.

Da biste skinuli brusni list (11), uhvatite ga za jedan od špičeva i svucite sa brusne ploče (10).

Možete koristiti sve brusne listove, filc za poliranje i čišćenje serije Delta 93 mm **Bosch** programa za pribor.

Brusni pribor poput vune/filca za poliranje se pričvršćuju na isti način na brusnu ploču.

### Usisavanje prašine/piljevine

Prašine od materijala kao što je premaz koji sadrži olovo, neke vrste drveta, minerali i metal mogu biti štetni po zdravlje. Dodir ili udisanje prašine mogu izazvati alergijske reakcije i/ili oboljenja disajnih puteva radnika ili osoba koje se nalaze u blizini.

Neke prašine kao od hrasta i bukve važe kao izazivači raka, posebno u vezi sa dodatnim materijama za obradu drveta (hromati, zaštitna sredstva za drvo). Sa materijalom koji sadrži azbest smeju raditi samo stručnjaci.

- Koristite što je više moguće usisavanje prašine pogodno za materijal.
- Pobrinite se za dobro provetravanje radnog mesta.
- Preporučuje se, da se nosi zaštitna maska za disanje sa klasom filtera P2.

Obratite pažnju na propise za materijale koje treba obrađivati u Vašoj zemlji.

#### ► Izbegavajte sakupljanje prašine na radnom mestu.

Prašine se mogu lako zapaliti.

### Priključivanje usisivača za prašinu (videti sliku C)

Usisivač za prašinu (18) je pogodan samo za rad sa brusnom pločom (10), dok u kombinaciji sa drugim alatima nije od koristi.

Tokom brušenja uvek prikačite usisivač za prašinu.

Za montažu usisivača za prašinu (18) (pribor) skinite upotrebljeni alat i dubinski graničnik (12).

Pomerite usisivač za prašinu (18) do kraja preko prihvata za alat (8) na zatezni držač električnog alata. Okrenite usisivač za prašinu u željeni položaj (ne direktno ispod električnog alata). Pritisnite zateznu ručicu (19) radi fiksiranja usisivača za prašinu.

Priključite usisni adapter (16) (pribor) na usisno crevo (15) (pribor) tako da čujno ulegne. Povežite usisni adapter (16) sa priključkom za usisavanje (17) i usisno crevo (15) sa usisivačem (pribor).

Pregled priključaka na različite usisivače naći ćete na kraju ovog uputstva.

Usisivač mora biti pogodan za materijal koji treba obrađivati.

Upotrebljavajte prilikom usisavanja posebno po zdravlje štetnih prašina, prašine koje izazivaju rak ili suvih prašina specijalan usisivač.

## Rad

### Puštanje u rad

- **Obratite pažnju na napon mreže!** Napon strujnog izvora mora biti usaglašen sa podacima na tipskoj tablici električnog alata.

### Uključivanje-isključivanje

- **Uverite se da možete da pritisnete prekidač za uključivanje/isključivanje, a da ne sklanjate ruku sa drške.**

Za **uključivanje** električnog alata gurnite prekidač za uključivanje/isključivanje (2) napred, tako da se na prekidaču pojavi „I“.

Elektronsko meko kretanje ograničava obrtni momenat pri uključivanju i povećava vek motora.

Konstantna elektronika drži broj vibracija u praznom hodu i opterećenju skoro konstantne i obezbeđuje ravnomerni učinak u radu.

Za **isključivanje** električnog alata gurnite prekidač za uključivanje/isključivanje (2) unazad, tako da se na prekidaču pojavi „0“.

Svetlosna traka od 180° (7) poboljšava vidljivost u neposrednom radnom okruženju. Ona se automatski uključuje i isključuje zajedno sa električnim alatom.

- **Ne gledajte direktno u radno svetlo, možete se zaslepit.**

### Biranje broja vibracija

Pomoću točkića za biranje broja vibracija (4) možete unapred da izaberete potrebni broj vibracija i tokom rada.

Potrebna broj vibracija zavisi od materijala i radnih uslova i može se dobiti praktičnom probom.

Kod testerisanja, razdvajanja i brušenja tvrdih materijala, poput drveta ili metala, preporučuje se stepen broja vibracija „6“, kod mekših materijala, poput plastike, stepen broja vibracija „4“.

### Uputstva za rad

► **Izvicite pre svih radova na električnom alatu mrežni utikač iz utičnice.**

► **Sačekajte da se električni alat umiri, pre nego što ga odložite.**

**Napomena:** tokom rada ne zatvarajte otvore za hlađenje (3) električnog alata, jer će se u tom slučaju smanjiti vek trajanja električnog alata.

### Radni princip

Usled oscilirajućeg pogona, upotrebljeni alat se ljulja sa jedne strane na drugu do 20000 puta u minuti za 2,8°. Time je omogućen precizan rad i na najužem prostoru.



Radite sa malim i ravnomernim pritiskom, inače se pogoršava radni učinak i upotrebljen alat može blokirati.



Pokrećite za vreme rada električni alat tamo-amo, da se upotrebljen alat ne bi suviše jako zagrejao i blokirao.

### Testerisanje

- **Upotrebljavajte samo neoštećene, besprekorne listove testere.** Izvijeni ili tupi listovi testere mogu se slomiti, negativno uticati na presek ili prouzrokovati povratni udarac.
- **Pazite kod testerisanja lakših građevinskih materijala na zakonske odredbe i preporuke proizvođača materijala.**
- **Prilikom testerisanja sa uranjanjem smeju da se obrađuju samo meki materijali kao što su drvo, gips-karton ili slično!**

Prekontrolišite pre testerisanja sa HCS listovima testere u drvetu, šper ploči, građevinskim materijalima itd. da li nemaju strana tela kao eksere, zavrtnje ili slično. U datom slučaju uklonite strana tela ili koristite bimetalne listove testere.

### Presecanje

**Napomena:** kod presecanja zidnih pločica imajte na umu da su električni alati prilikom duže upotrebe izloženi velikom trošenju materijala.

### Brušenje

Učinak u skidanju i brusna slika se određuju u bitnom izborom brusnog lista, prethodno izabranim stepenom broja vibracija i pritiskom.

Samo besprekorni brusni listovi daju dobar učinak brušenja i čuvaju električni alat.

Pazite na ravnomeran pritisak, da bi povećali životni vek brusnih listova.

Prekomerno povećavanje pritiska ne vodi većem učinku brušenja, već jačem habanju električnog alata i brusnog lista. Za precizno brušenje uglova, ivica i teško pristupačnih područja možete raditi samo sa vrhom ili jednom od ivica brusne ploče.

Kod tačkastog brušenja list brusilice se može jako zagrejati. Smanjite pritisak, i redovno hladite list za brušenje.

Ne koristite više brusni list sa kojim je obrađivan metal, za druge materijale.

Koristite samo originalni **Bosch** brusni pribor.

Tokom brušenja uvek prikačite usisivač za prašinu.

### Čišćenje šaberom

Izaberite pri čišćenju šaberom visoki stepen vibracija.

Radite na mekoj podlozi (npr. drvetu) pod malim uglom i sa malim pritiskanjem. Nož može inače zaseći podlogu.

## Održavanje i servis

### Održavanje i čišćenje

- **Izvicite pre svih radova na električnom alatu mrežni utikač iz utičnice.**
- **Držite električni alat i proreze za ventilaciju čiste, da bi dobro i sigurno radili.**

Ako je neophodna zamena priključnog voda, onda to mora da izvede **Bosch** ili ovlašćena servisna služba za **Bosch** električne alate, kako biste izbegli ugrožavanje bezbednosti. Čistite segmentni alat za umetanje (pribor) redovno sa čeličnom četkom.

### Servis i saveti za upotrebu

Servis odgovara na vaša pitanja u vezi sa popravkom i održavanjem vašeg proizvoda kao i u vezi sa rezervnim delovima. Šematske prikaze i informacije u vezi rezervnih delova naći ćete i pod: [www.bosch-pt.com](http://www.bosch-pt.com)

Bosch tim za konsultacije vam rado pomaže tokom primene, ukoliko imate pitanja o našim proizvodima i njihovom priboru.

Molimo da kod svih pitanja i naručivanja rezervnih delova neizostavno navedete broj artikla sa 10 brojčanih mesta prema tipskoj pločici proizvoda.

### Srpski

Bosch Elektroservis  
Dimitrija Tucovića 59  
11000 Beograd  
Tel.: +381 11 644 8546  
Tel.: +381 11 744 3122  
Tel.: +381 11 641 6291

Fax: +381 11 641 6293  
E-Mail: office@servis-bosch.rs  
www.bosch-pt.rs

#### **Dodatne adrese servisa pogledajte na:**

www.bosch-pt.com/serviceaddresses

#### **Uklanjanje đubreta**

Električni alati, pribor i pakovanja treba reciklirati na ekološki prihvatljiv način.



Ne bacajte električni alat u kućni otpad!

#### **Samo za EU-zemlje:**

Prema evropskim smernicama 2012/19/EU o starim električnim i elektronskim uređajima i njihovim pretvaranju u nacionalno dobro ne moraju više upotrebljivi električni pribori da se odvojeno sakupljaju i odvoze nekoj regeneraciji koja odgovara zaštiti čovekove okoline.

Ukoliko se elektronski i električni uređaji otklone u otpad na neispravan način, moguće opasne materije mogu da imaju štetno dejstvo na životnu sredinu i zdravlje ljudi.

## Slovenščina

### Varnostna opozorila

#### **Splošna varnostna navodila za električna orodja**

**⚠ OPOZORILO** Preberite vsa varnostna opozorila, navodila, ilustracije in

specifikacije, ki so priložene temu električnemu orodju.

Če spodaj navedenih napotkov ne upoštevate, lahko pride do električnega udara, požara in/ali težke poškodbe.

**Vsa opozorila in napotke shranite, ker jih boste v prihodnje še potrebovali.**

Pojem električno orodje, ki se pojavlja v nadaljnjem besedilu, se nanaša na električna orodja z električnim pogonom (z električnim kablom) in na akumulatorska električna orodja (brez električnega kabla).

#### **Varnost na delovnem mestu**

► **Delovno mesto naj bo vedno čisto in dobro osvetljeno.**

Nered in neosvetljena delovna mesta povečajo možnost nezgod.

► **Električnega orodja ne uporabljajte v okolju, v katerem lahko pride do eksplozij (prisotnost vnetljivih tekočin, plinov ali prahu).** Električna orodja povzročajo iskrenje, zaradi katerega se lahko prah ali hlapi vnamejo.

► **Ko uporabljate električno orodje, poskrbite, da v bližini ni otrok ali drugih oseb.** Odvracanje pozornosti lahko povzroči izgubo nadzora nad orodjem.

#### **Električna varnost**

- **Priključni vtič električnega orodja se mora prilegati vtičnici. Spreminjanje vtiča na kakršen koli način ni dovoljeno. Pri ozemljenih električnih orodjih ne uporabljajte adapterskih vtičev.** Nespremenjeni vtiči in ustrezne vtičnice zmanjšujejo tveganje električnega udara.
- **Izogibajte se telesnemu stiku z ozemljenimi površinami, kot so na primer cevi, grelci, hladilniki in pašniki.** Tveganje električnega udara je večje, če je vaše telo ozemljeno.
- **Prosimo, da napravo zavarujete pred dežjem ali vlago.** Vdor vode v električno orodje povečuje tveganje za električni udar.
- **Kabel uporabljajte pravilno. Kabel zavarujte pred vročino, oljem, ostrimi robovi ali premikajočimi se deli.** Poškodovani ali zapleteni kabli povečujejo tveganje električnega udara.
- **Kadar uporabljate električno orodje zunaj, uporabljajte samo kabelske podaljške, ki so primerni za delo na prostem.** Uporaba kabelskega podaljška, ki je primeren za delo na prostem, zmanjšuje tveganje za električni udar.
- **Če je uporaba električnega orodja v vlažnem okolju neizogibna, uporabljajte stikalo za zaščito pred kvarnim tokom.** Uporaba zaščitnega stikala zmanjšuje tveganje električnega udara.

#### **Osebna varnost**

- **Bodite pozorni, pazite kaj delate ter se dela z električnim orodjem lotite z razumom. Ne uporabljajte električnega orodja, če ste utrujeni oziroma če ste pod vplivom mamil, alkohola ali zdravil.** Trenutek nepazljivosti pri uporabi električnega orodja je lahko vzrok za resne telesne poškodbe.
- **Uporabljajte osebno zaščitno opremo. Vedno uporabljajte zaščito za oči.** Z uporabo zaščitne opreme, kot so protiprašna maska, varnostni čevlji, ki ne drsijo, čelada ali zaščita za sluh, v ustreznih okoliščinah zmanjšate nevarnost poškodb.
- **Preprečite nenameren vklop orodja. Pred priključitvijo električnega orodja na električno omrežje in/ali na akumulatorsko baterijo in pred dviganjem ali nošenjem se prepričajte, da je električno orodje izklopljeno.** Če električno orodje nosite in imate pri tem prst na stikalu ali pa orodje napajate, ko je stikalo v položaju za vklop, lahko pride do nesreče.
- **Odstranite vse ključe in izvijače za prilagajanje orodja, preden orodje vključite.** Ključ ali izvijač, ki ga ne odstranite z vrtečega se dela električnega orodja, lahko povzroči telesne poškodbe.
- **Ne precenjujte svojih sposobnosti. Ves čas trdno stojite in vzdržujte ravnovesje.** To omogoča boljši nadzor nad električnim orodjem v nepričakovanih situacijah.

- ▶ **Bodite primerno oblečeni. Ne nosite ohlapnih oblačil ali nakita. Las in oblačil ne približujte premikajočim se delom.** Ohlapna oblačila, nakit ali dolgi lasje se lahko ujamejo v premikajoče se dele.
- ▶ **Če imate na voljo naprave za priklop sesalnika za prah ali zbiralnih posod, se prepričajte, da so te ustrezno priključene.** Uporaba sistema za zbiranje prahu lahko zmanjša nevarnosti, povezane s prahom.
- ▶ **Naj seznanjenost z orodjem, ki jo pridobite s pogosto uporabo, ne bo razlog za to, da postanete lahkomišeln in ignorirate varnostna načela.** V delčku sekunde lahko nepozorno dejanje pripelje do hude poškodbe.

#### Uporaba in vzdrževanje električnega orodja

- ▶ **Električnega orodja ne preobremenjujte. Za delo uporabite ustrezno električno orodje.** Pravo električno orodje bo delo opravilo bolje in varneje, in sicer s hitrostjo, za katero je bilo oblikovano.
- ▶ **Električnega orodja ne uporabljajte, če ga s stikalom ne morete vklopiti in izklopiti.** Vsako električno orodje, ki ga ni mogoče nadzirati s stikalom, je nevarno in ga je treba popraviti.
- ▶ **Izvalcite vtič iz vtičnice in/ali odstranite akumulatorsko baterijo, če je le mogoče, in odstranite ter shranite pribor, še preden se lotite popravila orodja.** Ti preventivni varnostni ukrepi zmanjšajo tveganje za nenamerni zagon aparata.
- ▶ **Ko električnih orodij ne uporabljajte, jih shranite izven dosega otrok. Osebam, ki orodja ne poznajo ali niso prebrale teh navodil za uporabo, orodja ne dovolite uporabljati.** Električna orodja so nevarna, če jih uporabljajo neizkušene osebe.
- ▶ **Vzdržujte električna orodja in pribor. Prepričajte se, da so premikajoči se deli pravilno poravnani in da se ne zatikajo ter da deli niso polomljeni. Prav tako preverite, ali je na orodju še kaj drugega, kar bi lahko vplivalo na njegovo delovanje. Če je električno orodje poškodovano, mora biti pred uporabo popravljeno.** Slabo vzdrževana električna orodja so vzrok za mnoge nezgode.
- ▶ **Rezalna orodja naj bodo vedno ostra in čista.** Skrbno negovana rezalna orodja z ostrimi robovi se manj zatikajo in so lažje vodljiva.
- ▶ **Električna orodja, pribor, vsadna orodja in podobno uporabljajte v skladu s temi navodili. Pri tem upoštevajte delovne pogoje in dejavnost, ki jo boste opravljali.** Uporaba električnih orodij v namene, ki so drugačni od predpisanih, lahko privede do nevarnih situacij.
- ▶ **Ročaji in površine za prijemanje naj bodo suhe, čiste in brez olja ali maščobe.** Gladki ročaji in površine za prijemanje ne omogočajo varne uporabe in nadzora orodja v nepričakovanih situacijah.

#### Servisiranje

- ▶ **Vaše električna orodja naj popravlja samo usposobljeno strokovno osebje, ki naj pri tem uporabi**

**zgolj originalne rezervne dele.** S tem boste zagotovili, da bo orodje varno za uporabo.

#### Varnostna navodila za večnamensko orodje

- ▶ **Ko izvajate postopek, pri katerem lahko pride do stika rezalnega nastavka s skrito žico ali lastnim kablom, električno orodje držite za izolirane ročaje.** Ob stiku rezalnega nastavka z žico pod napetostjo se lahko električna napetost prenese na kovinske dele električnega orodja, uporabnik pa lahko ob tem doživi električni udar.
- ▶ **Za zaščito in pritrnitev obdelovanca na stabilno podlago uporabite spono ali kakšen drug priročen način.** Obdelovanec ni stabilen, če ga držite z roko ali ga skušate zaščititi s svojim telesom. Takšen način lahko povzroči izgubo nadzora nad obdelovancem.
- ▶ **Električno orodje uporabljajte samo za suho brušenje.** Vdor vode v električno orodje povečuje tveganje električnega udara.
- ▶ **Pozor, nevarnost požara! Preprečite pregretje obdelovanca in brusilnega orodja. Pred premori vedno izpraznite posodo za prah.** Brusni prah v vreči za prah, mikrofiltru in papirnati vrečki (ali v vrečki filtra oz. filtru sesalnika) se lahko pod neugodnimi pogoji, kot je na primer odletavanje isker pri brušenju kovine, vname. Posebno nevarno je, če je brusni prah pomešan z ostanki laka in poliuretana ali z drugimi kemičnimi snovmi in če je obdelovanec po dolgem delu segret.
- ▶ **Območju žaganja se ne približujte z rokami. Ne segajte pod obdelovanec.** Stik z žaginim listom lahko povzroči telesne poškodbe.
- ▶ **Prezračevalne odprtine električnega orodja redno čistite.** Ventilator motorja povleče v ohišje prah in velika količina nabranega prahu je lahko vzrok za električno nevarnost.
- ▶ **Za iskanje skritih oskrbovalnih vodov uporabljajte ustrezne iskalne naprave ali se o tem pozanimajte pri lokalnem podjetju za oskrbo z vodo, elektriko ali plinom.** Stik z električnim vodom lahko povzroči požar ali električni udar. Poškodbe na plinovodu so lahko vzrok za eksplozijo, vdor v vodovodno omrežje pa lahko povzroči materialno škodo ali električni udar.
- ▶ **Električno orodje med delom močno držite z obema rokama in poskrbite za varno stojišče.** Z električnim orodjem lahko varneje delate, če ga upravljate z obema rokama.
- ▶ **Pri menjavi nastavkov nosite zaščitne rokavice.** Nastavki se med daljšo uporabo segrejejo.
- ▶ **Ne strgajte vlažnih materialov (npr. tapet). Za strganje ne uporabljajte vlažne podlage.** Vdor vode v električno orodje povečuje tveganje električnega udara.
- ▶ **Obdelovalna površina naj ne pride v stik s tekočinami, ki vsebujejo topila.** Zaradi ogrevanja materiala pri strganju lahko nastanejo strupeni plini.

- **Pri uporabi strgalnika in noža bodite še posebej previdni.** Orodja so zelo ostro, obstaja nevarnost poškodb.

## Opis izdelka in storitev



**Preberite vsa varnostna opozorila in navodila.** Neupoštevanje varnostnih opozoril in navodil lahko povzroči električni udar, požar in/ali hude poškodbe.

Upoštevajte slike na začetku navodil za uporabo.

### Namenska uporaba

Električno orodje je namenjeno žaganju in rezanju lesenih materialov, umetne mase, mavca, neželeznih kovin in pritrdilnih elementov (npr. žebliji, sponke). Prav tako je namenjeno za obdelavo mehkih stenskih ploščic in suho brušenje ter strganje manjših površin. Še posebej je primerno za delo blizu robov in dela, ki so poravnana z robom.

### Komponente na sliki

Oštevilčenje komponent, ki so prikazane na sliki, se nanaša na prikaz električnega orodja na strani z grafiko.

- (1) Ročica AutoClic za sprostitev nastavkov
- (2) Stikalo za vklop/izklop
- (3) Prezračevalne reže
- (4) Nastavitveno kolesce za izbiro števila nihajev
- (5) Navoj za pomožni ročaj
- (6) Pomožni ročaj (izolirana oprijemalna površina)
- (7) Svetlobni trak s snopom 180°
- (8) Vpenjalni sistem
- (9) Potopni žagin list<sup>a)</sup>
- (10) Brusilna plošča<sup>a)</sup>
- (11) Brusilni list<sup>a)</sup>
- (12) Omejevalnik globine<sup>a)</sup>
- (13) Segmentni žagin list<sup>a)</sup>
- (14) Ročaj (izolirana oprijemalna površina)
- (15) Cev za odsesavanje<sup>a)</sup>
- (16) Adapter za odsesavanje<sup>a)</sup>
- (17) Priključek za odsesavanje<sup>a)</sup>
- (18) Nastavek za odsesavanje prahu<sup>a)</sup>
- (19) Vpenjalna ročica nastavka za odsesavanje prahu<sup>a)</sup>

a) **Prikazan ali opisan pribor ni del standardnega obsega dobave. Celoten pribor je del našega programa pribora.**

### Tehnični podatki

Večnamensko orodje	PMF 350 CES
Kataloška številka	<b>3 603 A02 ..</b>
Izbira števila nihajev	●

Večnamensko orodje	PMF 350 CES	
Sistem za ohranjanje nespremenjenega števila vrtljajev		●
Mehak zagon		●
Vpenjalni sistem AutoClic		●
Nazivna moč	W	350
Izhodna moč	W	185
Število vrtljajev v prostem teku $n_0$	min <sup>-1</sup>	15000–20000
Kot nihanja levo/desno	°	1,4
Teža po EPTA-Procedure 01:2014	kg	1,6
Razred zaščite		□/II

Navedbe veljajo za nazivne napetosti [U] 230 V. Pri drugih napetostih in državno specifičnih izvedbah lahko te navedbe variirajo.

### Podatki o hrupu/tresljajih

Podatki o emisijah hrupa, pridobljeni v skladu s standardom **EN 62841-2-4**.

A-vrednotena raven hrupa za električno orodje običajno znaša: raven zvočnega tlaka **83 dB(A)**; raven zvočne moči **94 dB(A)**. Negotovost **K = 3 dB**.

#### Uporabite zaščito za sluh!

#### Delo brez dodatnega ročaja

Skupne vrednosti tresljajev  $a_h$  (vektorska vsota treh smeri) in negotovost **K** so določene v skladu s standardom **EN 62841-2-4** (brušenje),

**EN 62841-2-11** (žaganje):

brušenje:  $a_h = 6 \text{ m/s}^2$ ,  $K = 1,5 \text{ m/s}^2$ ,

žaganje s potopnim žagim listom:  $a_h = 10 \text{ m/s}^2$ ,  $K = 2 \text{ m/s}^2$ ,

žaganje s segmentnim žagim listom:  $a_h = 10 \text{ m/s}^2$ ,

$K = 3 \text{ m/s}^2$ ,

strganje:  $a_h = 10 \text{ m/s}^2$ ,  $K = 1,5 \text{ m/s}^2$ .

#### Delo z dodatnim ročajem

Skupne vrednosti tresljajev  $a_h$  (vektorska vsota treh smeri) in negotovost **K** so določene v skladu s standardom **EN 62841-2-4** (brušenje),

**EN 62841-2-11** (žaganje):

brušenje:  $a_h = 5 \text{ m/s}^2$ ,  $K = 1,5 \text{ m/s}^2$ ,

žaganje s potopnim žagim listom:  $a_h = 13 \text{ m/s}^2$ ,  $K = 3 \text{ m/s}^2$ ,

žaganje s segmentnim žagim listom:  $a_h = 12 \text{ m/s}^2$ ,

$K = 3 \text{ m/s}^2$ ,

strganje:  $a_h = 12 \text{ m/s}^2$ ,  $K = 1,5 \text{ m/s}^2$ .

Vrednosti nivoja tresljajev in hrupa, podane v teh navodilih, so bile izmerjene v skladu s standardiziranim merilnim postopkom in se lahko uporabljajo za medsebojno primerjavo električnih orodij. Primerne so tudi za začasno oceno oddajanja tresljajev in hrupa.

Naveden nivo tresljajev in hrupa je določen na osnovi glavnih načinov uporabe električnega orodja. Pri uporabi orodja v drugačne namene, z drugačnimi nastavki ali pri nezadostnem vzdrževanju lahko nivo hrupa in tresljajev



odstopa. To lahko obremenjenost s hrupom in treslaji v celotnem obdobju uporabe občutno poveča.

Za natančnejšo oceno obremenjenosti s hrupom in treslaji morate upoštevati tudi čas, ko je orodje izklopljeno, in čas, ko orodje deluje, vendar dejansko ni v uporabi. To lahko občutno zmanjša obremenjenost s hrupom in treslaji, ki je razporejena na celotno obdobje uporabe.

Določite dodatne varnostne ukrepe za zaščito uporabnika pred vplivi treslajev, npr. vzdrževanje električnega orodja in nastavkov, segrevanje rok, organizacija delovnih postopkov.

## Namestitev

- **Pred začetkom kakršnih koli del na električnem orodju izvlecite omrežni vtič iz vtičnice.**

## Menjava nastavka

- **Pri menjavi nastavka nosite zaščitne rokavice.** Če se dotaknete vstavnih orodij, obstaja nevarnost poškodbe.

## Izbor vsadnega orodja

Upoštevajte nabor nastavkov, primernih za vaše električno orodje.







Nastavek		PMF 350 CES
<b>STARLOCK</b>		✓
<b>STARLOCK PLUS</b>		✓
<b>STARLOCK MAX</b>		✗

Tabela v nadaljevanju prikazuje primere za nastavke. Dodatne nastavke najdete v obsežnem programu pribora Bosch.

Nastavek	Material	Uporaba
 Bimetalni segmentni žagin list	Leseni materiali, umetne mase, neželezne kovine	Rezanje in potopno žaganje; tudi za žaganje na robovih, v vogalih in na težko dostopnih mestih; primer: prerezovanje že nameščenih talnih desk ali podbojev vrat, potopno rezanje pri prilagajanju talnih plošč
 Brusilna plošče za brusilne liste serije Delta 93 mm	Odvisno od brusilnega lista	Brušenje površin na robovih, v vogalih in na težko dostopnih mestih; glede na brusilni list, npr. za brušenje lesa, barve, laka in kamnja; fliši za čiščenje in strukturiranje lesa, odstranjevanje rje s kovine in za brušenje lakov, polirna klobučevina za predhodno poliranje
 Profilni brusilnik	Les, cevi/profilni, barve, laki, polnila, kovina	Priročno in učinkovito brušenje profilov do premera 55 mm; rdeči brusilni listi za brušenje lesa, cevi/profilov, lakov, polnil in kovin
 Bimetalni potopni žagini listi za les in kovino	Mehak les, mehke vrste umetnih mas, mavčni karton, tanki profili iz aluminija in barvnih kovin, tanke pločevine, nekajeni žebliji in vijaki	Manjši rezi in potopni rezi; primer: izrezovanje odprtín za vtičnice, poravnalno rezanje bakrenih cevi, potopno rezanje mavčno-kartonskih plošč Natančna prilagoditvena dela na lesu; primer: izrezovanje odprtín za ključavnice in okovje
 Potopni žagin list za les HCS	Lesni materiali, mehke vrste umetnih mas	Rezanje in globoko potopno žaganje; tudi za žaganje na robovih, v vogalih in na težko dostopnih mestih; primer: ozki potopni rezi v masivni les za vgradnjo prezračevalne rešetke
 Bimetalen potopni žagin list za trd les	Trd les, prevlečene plošče	Potopni rezi v prevlečene plošče in trd les; primer: vgradnja strešnih oken
 Potopni žagin list za kovino iz karbidne trdine	Kovina, zelo abrazivni materiali, steklena vlakna, mavčni karton, vlaknena	Potopni rezi v zelo abrazivne materiale ali kovine; primer: rezanje kuhinjskih elementov, preprosto rezanje skozi kaljene vijake, žebliji in nerjavno jeklo

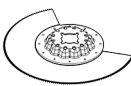
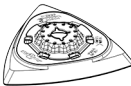
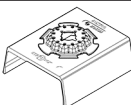
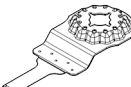
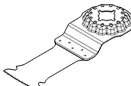
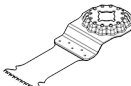
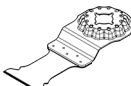
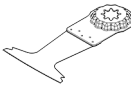
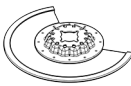
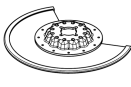
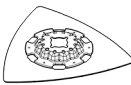
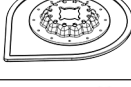
Nastavek	Material	Uporaba
	plošče, vezane s cementom	
 Bimetalni potopni žagin listi za les in kovino	Mehak les, trd les, furnirane plošče, plošče s prevlekami iz umetnih mas, nekaljeni žebliji in vijaki	Potopni rezi v prevlečene plošče ali trd les; primer: krajšanje podbojev za vrata, izrezovanje lukenj za police
 Segmentni žagin list z robom iz karbidne trdine	Cementne fuge, mehke stenske ploščice, umetne mase, ojačani s steklenimi vlakni, porozni beton	Žaganje in rezanje na robovih, v vogalih in na težko dostopnih mestih; primer: odstranjevanje fug med stenskimi ploščicami za popravila, rezanje odprtin v ploščice, mavčne plošče in umetne mase
 Segmentni žagin list z diamantnim robom	Cementne fuge, mehke stenske ploščice, epoksidna smola, umetne mase, ojačane s steklenimi vlakni	Natančno rezkanje in rezanje ploščic in fugirnih materialov, epoksidnih smol in umetnih mas s steklenimi vlakni; primer: manjši rezi v mehke stenske ploščice in rezkanje odprtin v plastiki s steklenimi vlakni
 Trikotna plošča z robom in karbidne trdine	Malta, ostanki betona, les, abrazivni materiali	Strganje in brušenje na trdi podlagi; primer: odstranjevanje malte ali lepila za ploščice (npr. pri manjšavi poškodovanih ploščic), odstranjevanje ostankov lepila za preproge
 Odstranjevalnik malte z robom iz karbidne trdine	Malta, fuge, epoksidna smola, umetne mase, okrepljene s steklenimi vlakni, abrazivni materiali	Rezkanje in rezanje fugirnega materiala in ploščic ter strganje in brušenje na trdi podlagi; primer: odstranjevanje lepila za ploščice in fugirne malte
 Večnamensko rezilo HCS	Strešna lepenka, preproge, umetne zelenice, karton, talne obloge iz PVC-ja	Hitro in natančno rezanje mehkih materialov in upogljivih abrazivnih materialov; primer: rezanje preprog, kartona, talnih oblog iz PVC-ja, strešne lepenke itd.
 Strgalnik, togi	Preproge, malta, beton, lepilo za ploščice	Strganje na trdi podlagi; primer: odstranjevanje malte, lepila za ploščice, ostankov lepila za beton in preproge
 Strgalnik, gibek	Lepilo za preproge, ostanki barve, silikon	Prilagodljivo strganje na mehki podlagi; primer: odstranjevanje silikonskih fug in ostankov lepila za preproge ter ostankov barve
 Bimetalno segmentno valovito brušeno rezilo	Izolacijski material, toplotno-izolacijske plošče, plošče za zvočno izolacijo tal, karton, preproge, guma, usnje	Natančno rezanje mehkih materialov; primer: prirezovanje izolirnih plošč, poravnalno rezanje presežnega izolacijskega materiala
 Brusilni prst z robom iz karbidne trdine	Les, barva	Brušenje lesa ali barve na težko dostopnih mestih brez brusilnega papirja; primer: brušenje barve z naoknic, brušenje lesenih talnih oblog v kotih
 Potopni žagin list z robom iz karbidne trdine	Steklena vlakna, malta, les	Potopni rezi v zelo abrazivne materiale; primer: rezkanje tankih ploščic za mozaike
Univerzalno rezilo za fuge HCS	Dilatacijske reže, okenski kit, izolacijski materiali (kamena volna)	Žaganje in rezanje mehkih materialov; primer: rezanje silikonskih dilatacijskih rež ali steklarskega kita

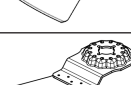
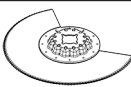
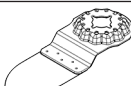
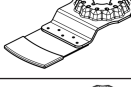
Nastavek	Material	Uporaba
 Bimetalni potopni žagin listi za les in kovino	Mehak les, trd les, furnirane plošče, plošče s prevlekami iz umetne mase, nekaljeni žebelji in vijaki	Hitri in globoki potopni rezi v les in kovino; primer: hitro rezanje lesa z žebli, globoki potopni rezi v prevlečene plošče in natančno krajšanje podbojev vrat
 Bimetalni potopni žagin listi za les in kovino	Les, abrazivni lesni materiali, umetne mase, kaljeni žebelji in vijaki, neželezne cevi	Hitri in globoki potopni rezi v les, abrazivne lesene obdelovance in umetno maso; primer: hitro rezanje neželeznih cevi in profilov manjših dimenzij, preprosto rezanje nekaljenih žebeljev, vijakov in jeklenih profilov manjših dimenzij
 Potopni žagin list iz karbidne trdine za kovino	Nerjavno jeklo, vijaki in žebelji, epoksidna smola, umetne mase, okrepljene s steklenimi vlakni, steklena vlakna, mavčni karton, porozni beton	Hitri in globoki potopni rezi v zelo abrazivne materiale ali kovine; primer: hitro rezanje kuhinjskih elementov, preprosto rezanje kaljenih vijakov, žebeljev in nerjavnega jekla
 Potopni žagin list za les HCS	Mehak les, mozniki, čepi, pohištveni elementi	Hitri in globoki običajni in potopni rezi, tudi za žaganje; neposredno ob robu, v kotih in na težko dostopnih mestih; primer: globoko potopno rezanje mehkega lesa za vgradnjo prezračevalne rešetke

### Namestitev/menjava nastavka (AutoClic) (glejte slike A-B)

Če je vstavno orodje že montirano, ga snemite.

Odprite ročico AutoClic (1) do prislona. Nastavek bo izskočil.

Želeni nastavek (npr. potopni žagin list (9)) namestite na ravno podlago z ukrivljenim delom obrnjenim navzdol (glejte sliko na strani z grafičnim prikazom, napis na nastavku je viden z zgornje strani).

Nastavek obrnite v položaj, primeren za delo, ki ga opravljate. Električno orodje pod zelenim kotom pritisnite na nastavek, da se slišno zaskoči.

► **Preverite, ali je orodje trdno nameščeno.** Če je vsadno orodje napačno pritrjeno ali če ni varno pritrjeno, lahko slednje med obratovanjem popusti in vas lahko poškoduje.

### Namestitev in nastavitve omejevalnika globine

Pri delu s segmentnimi žaginimi listi lahko uporabljate omejevalnik globine (12).

Če je vstavno orodje že montirano, ga snemite.

Omejevalnik globine (12) pomaknite do prislona in z napisom na zgornji strani prek vpenjala (8) do vpenjalnega vratu električnega orodja.

Globinsko omejilo je predvideno za naslednje globine rezov:

- S segmentnimi žaginimi listi ACZ 85 .. s premerom 85 mm: globine rezov 8 mm, 10 mm, 12 mm in 14 mm

### Izbira brusilnega lista

Glede na material in želeno odstranitev površine so na voljo različni brusilni listi:

(podatek na omejevalniku globine v večji pisavi in brez oklepajev).

- S segmentnimi žaginimi listi ACZ 100 .. s premerom 100 mm: globine rezov 14 mm, 16 mm, 18 mm in 20 mm (podatek na omejevalniku globine v manjši pisavi in v oklepajih).

Vstavite ustrezen segmentni žagin list za želeno globino reza.

Omejevalnik globine (12) potisnite z vpenjala orodja (8)

proti nastavku, da ga lahko prsto vrtite. Omejevalnik globine (12) obrnite tako, da bo zelena globina rezanja nad tistim delom žaginega lista, s katerim nameravate žagati.

Omejevalnik globine (12) ponovno potisnite do konca na vpenjalni vrat električnega orodja.

Omejevalnik globine (12) odstranite, če delate na drugih globinah rezanja ali z drugimi nastavki. Za to odstranite nastavek in povlecite omejevalnik globine z vpenjalnega vratu.

### Montaža dodatnega ročaja (pribor)

Dodatni ročaj z blaženjem tresljajev omogoča udobno in varno delo.

Dodatni ročaj privijte v navoj (5) glede na način dela desno ali levo od glave gonila.

► **Ne uporabljajte električnega orodja, če je dodatni ročaj poškodovan. Ne spreminjajte dodatnega ročaja.**

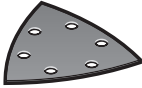
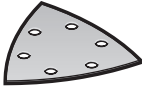
Brusilni list	Material	Uporaba	Zrnatost	
 rdeča kakovost	<ul style="list-style-type: none"> <li>– Ves leseni material (npr. trd les, mehke les, iverne plošče, gradbene plošče)</li> <li>– Kovinski materiali</li> </ul>	Za predhodno brušenje npr. surovih, neskobanih tramov in desk	nizka	40 60
		Za brušenje površin in izravnavanje manjših neravnih delov	srednja	80 100 120
		Za dokončno in fino brušenje lesa	visoka	180 240 320 400
 bela kakovost	<ul style="list-style-type: none"> <li>– barva</li> <li>– Lak</li> <li>– polnila</li> <li>– Lopatica</li> </ul>	Za brušenje barve	nizka	40 60
		Za brušenje osnovne barve (npr. odstranjevanje lis čopiča, kapljic in sledi barve)	srednja	80 100 120
		Za končno brušenje temeljne barve pred lakiranjem	visoka	180 240 320

### Namestitev/zamenjava brusilnega lista na brusilno ploščo

Brusilna plošča (10) je opremljena s sprijemalno tkanino, kar omogoča hitro in preprosto pritrdjevanje brusilnih listov s sprijemalom.

Sprijemalno tkanino brusilne plošče (10) pred namestitvijo brusilnega lista (11) otresite, da zagotovite optimalni prijem.

Brusilni list (11) poravnano namestite na eni strani brusilne plošče (10), nato brusilni list položite na brusilno ploščo in ga močno pritisnite.

Za zagotavljanje optimalnega odsesavanja prahu se vedno prepričajte, da se odprtine na brusilnem listu prilagajajo izvrtinam v brusilni plošči.

Če želite odstraniti brusilni list (11), ga primate za eno izmed konic in ga povlecite z brusilne plošče (10).

Uporabljate lahko vse brusilne liste ter polirne in čistilne koprene serije Delta 93 mm programa pribora **Bosch**.

Brusilni pribor, kot sta na primer koprena za poliranje in polirna klobučevina, je mogoče na enak način pritrčiti na brusilno ploščo.

### Odsesavanje prahu/ostružkov

Prah nekaterih materialov, npr. svinčenega premaza, nekaterih vrst lesa, mineralov in kovin je lahko zdravju škodljiv. Stik s kožo ali vdihavanje takšnega prahu lahko povzroči alergijske reakcije in/ali obolenja dihal uporabnika ali oseb v bližini.

Določene vrste prahu kot npr. prah hrastovine ali bukovja veljajo za kancerogene, še posebej v kombinaciji z drugimi snovmi, ki so prisotne pri obdelavi lesa (kromat, zaščitno sredstvo za les). Materiale z vsebnostjo azbesta smejo obdelovati le strokovnjaki.

- Če je mogoče, uporabljajte sesalnik, ki je primeren glede na vrsto materiala.
- Poskrbite za dobro zračenje delovnega mesta.

- Priporočamo, da nosite zaščitno masko za prah s filtrirnim razredom P2.

Upošteвайте veljavne nacionalne predpise za obdelovalne materiale.

- **Preprečite nabiranje prahu na delovnem mestu.** Prah se lahko hitro vname.

### Priključitev sesalnika prahu (glejte sliko C)

Sesalnik prahu (18) je namenjen samo za delo z brusilno ploščo (10) in ga ni dovoljeno uporabljati z drugimi nastavki. Za brušenje vedno priključite sesalnik prahu.

Pred montažo sesalnika prahu (18) (pribor) odstranite nastavek in omejevalnik globine (12).

Sesalnik prahu (18) potisnite do prislonu prek vpenjala (8) do vpenjalnega vratu električnega orodja. Sesalnik prahu zavrtite v želeni položaj (ne neposredno pod električno orodje). Zategnite vpenjalno ročico (19), da se sesalnik prahu pritrdi.

Adapter za odsesavanje (16) (pribor) namestite na odsesovalno cev (15), da se slišno zaskoči. Adapter za odsesavanje (16) povežite s priključkom za odsesavanje (17), odsesovalno cev (15) pa s sesalnikom (pribor).

Pregled priključkov za različne sesalnike najdete na koncu teh navodil.

Sesalnik za prah mora biti primeren za obdelovanec.

Za odsesavanje zdravju izredno nevarnih, raketovrhnih ali suhih vrst prahu uporabljajte poseben sesalnik za prah.

## Delovanje

### Uporaba

- **Upošteвайте napetost omrežja!** Napetost vira električne energije se mora ujemati s podatki na tipski ploščici električnega orodja.

## Vklop/izklop

- **Prepričajte se, da lahko stikalo za vklop/izklop uporabljate, ne da bi izpustili ročaj.**

Za **vklop** električnega orodja potisnite stikalo za vklop/izklop (2) naprej, da se na stikalu pojavi „I“.

Elektronsko reguliran mehek zagon omejuje število vrtljajev pri vklopu in podaljšuje življenjsko dobo motorja.

Sistem konstantne elektronike vzdržuje število nihajev v prostem teku in pri obremenitvi skoraj nespremenjeno in zagotavlja enakomerno delovno moč.

Za **izklop** električnega orodja potisnite stikalo za vklop/izklop (2) nazaj, da se na stikalu pojavi „0“.

Svetlobni trak s snopom 180° (7) neposredno izboljša vidnost delovnega območja. Vključi in izključi se samodejno ob vklopu in izklopu električnega orodja.

- **Ne glejte neposredno v delovno luč, ker bi vas lahko osleplila.**

## Predizbira števila nihajev

Z nastavitvenim kolescem za izbiro števila nihajev (4) lahko število nihajev izberete tudi med delom.

Ustrezno število nihajev je odvisno od materiala in delovnih pogojev, določite pa ga lahko s praktičnim poizkusom.

Za žaganje, rezanje in brušenje trših materialov, na primer lesa ali kovin, priporočamo stopnjo števila nihajev „6“, za mehkejša materiale, na primer plastiko, pa stopnjo števila nihajev „4“.

## Navodila za delo

- **Pred začetkom kakršnih koli del na električnem orodju izvlecite omrežni vtič iz vtičnice.**
- **Preden električno orodje odložite, počakajte, da se popolnoma ustavi.**

**Nasvet:** Pri delu ne pokrivajte prezračevalne reže (3) električnega orodja, sicer se lahko skrajša življenjska doba električnega orodja.

## Delovni princip

Z nihalnim pogonom nastavek v eni minuti naredi do 20000 gibov za 2,8° v obe smeri. To omogoča natančno delo tudi na najbolj omejenem prostoru.



Delajte z majhnim in enakomernim pritiskanjem, saj se bi sicer delovna zmogljivost poslabšala in vstavno orodje lahko zablokiral.



Med delom premikajte električno orodje sem ter tja, da se vstavno orodje ne bi premočno segrelo ali blokiralo.

## Žaganje

- **Uporabljajte le nepoškodovane, brezhibne žagine liste.** Skrivljeni ali neostri žagini listi se lahko zlomijo, slabšajo rez ali povzročijo povratni udarec.

- **Pri žaganju lahkih gradbenih materialov upoštevajte zakonska določila in priporočila proizvajalcev materiala.**

- **Potopno žaganje je dovoljeno le v mehke obdelovance, kot so les, mavčne plošče in podobno!**

Pred žaganjem z žaginimi listi iz hitroraznega jekla preverite les, iverne plošče, gradbene materiale, itd. glede tujkov, kot so žebliji, vijaki, itd. Po potrebi odstranite tujke ali uporabljajte bimetalne žagine liste.

## Ločevanje

**Nasvet:** Pri rezanju stenskih ploščic upoštevajte, da so nastavki v primeru nadaljše uporabe podvrženi visoki stopnji obrabe.

## Brušenje

Moč odstranjevanja materiala in brusilna slika sta v glavnem določena z izbiro brusilnega lista, s predizbrano stopnjo števila vibriranja in pritiskom.

Dober rezultat brušenja zagotavljajo samo brezhibni brusilni listi, ki tudi varujejo električno orodje.

Na obdelovanec vedno pritiskajte z enakomerno silo, kar bo podaljšalo življenjsko dobo brusilnega lista.

Prekomerno povečanje sile pritiskanja ne bo zagotovilo večje brusilne zmogljivosti, temveč bo povzročilo manjše obrabo električnega orodja in brusilnega lista.

Za natančno brušenje kotov, robov in težko dostopnih mest lahko delate tudi z eno konico ali z enim robom brusilne plošče.

Pri točkovnem brušenju se lahko brusilni list močno segreje. Zmanjšajte število nihajev in pritiskanje in pustite brusilni list redno ohlajati.

Brusilnega lista, s katerim ste obdelovali kovino, ne smete uporabljati za brušenje drugih materialov.

Uporabljajte le originalni pribor za brušenje **Bosch**.

Za brušenje vedno priključite sesalnik prahu.

## Strganje

Pri strganju izberite visoko stopnjo vibriranja.

Delo opravljajte na mehki podlagi (npr. lesu) pod širokim kotom in s čim manjšim pritiskom. V nasprotnem primeru bi se lahko lopatica zarezala v podlogo.

## Vzdrževanje in servisiranje

### Vzdrževanje in čiščenje

- **Pred začetkom kakršnih koli del na električnem orodju izvlecite omrežni vtič iz vtičnice.**
- **Skrbite za čistočo električnega orodja in prezračevalnih utorov, da lahko dobro in varno delate.**

Če morate zamenjati priključni kabel, storite to pri servisu **Bosch** ali pooblaščenem servisu za električna orodja **Bosch**, da ne pride do ogrožanja varnosti.

Grebenski nastavek (pribor) morate redno čistiti z žičnato krtačo.

## Servisna služba in svetovanje uporabnikom

Servis vam bo dal odgovore na vaša vprašanja glede popravila in vzdrževanja izdelka ter nadomestnih delov. Tehnične skice in informacije glede nadomestnih delov najdete na: [www.bosch-pt.com](http://www.bosch-pt.com)

Boscheva skupina za svetovanje pri uporabi vam bo z veseljem odgovorila na vprašanja o naših izdelkih in pripadajočem priboru.

Ob vseh vprašanjih in naročilih rezervnih delov nujno sporočite 10-mestno številko na tipski ploščici izdelka.

### Slovensko

Robert Bosch d.o.o.  
Verovškova 55a  
1000 Ljubljana  
Tel.: +00 803931  
Fax: +00 803931  
Mail: [servis.pt@si.bosch.com](mailto:servis.pt@si.bosch.com)  
[www.bosch.si](http://www.bosch.si)

### Naslove drugih servisnih mest najdete na povezavi:

[www.bosch-pt.com/serviceaddresses](http://www.bosch-pt.com/serviceaddresses)

## Odlaganje

Električno orodje, pribor in embalažo je treba dostaviti v okolju prijazno ponovno predelavo.



Električnih orodij ne odvrzite med gospodinjske odpadke!

### Zgolj za države Evropske unije:

V skladu z Direktivo 2012/19/EU Evropskega Parlamenta in Sveta o odpadni električni in elektronski opremi (OEEO) in njeni uresničitvi v nacionalnem pravu se morajo električna orodja, ki niso več v uporabi, ločeno zbirati ter okolju prijazno reciklirati.

Odpadna električna in elektronska oprema, ki ni zavržena strokovno, lahko negativno vpliva na okolje in zdravje ljudi, saj morda vsebuje nevarne snovi.

## Hrvatski

## Sigurnosne napomene

### Uobičajena sigurnosna upozorenja za električne alate

**⚠ UPOZORENJE** Pročitajte sva sigurnosna upozorenja, upute, ilustracije i specifikacije koje se isporučuju s ovim električnim alatom. Nepoštivanje dolje navedenih uputa može uzrokovati električni udar, požar i/ili ozbiljne ozljede.

**Sačuvajte sve napomene o sigurnosti i upute za buduću primjenu.**

Pojam „električni alat“ u upozorenjima odnosi se na električne alata s priključkom na električnu mrežu (s mrežnim kabelom) i električne alate s napajanjem na akumulatorsku bateriju (bez mrežnog kabela).

### Sigurnost na radnom mjestu

- ▶ **Održavajte radno mjesto čistim i dobro osvijetljenim.** Nered ili neosvijetljeno radno mjesto mogu uzrokovati nezgode.
- ▶ **Ne radite s električnim alatima u eksplozivnim atmosferama, primjerice onima u kojima ima zapaljivih tekućina, plinova ili prašine.** Električni alati proizvode iskre koje mogu zapaliti prašinu ili pare.
- ▶ **Tijekom upotrebe električnog alata djecu i druge osobe držite podalje od mjesta rada.** Svako odvratanje pozornosti može uzrokovati gubitak kontrole nad uređajem.

### Električna sigurnost

- ▶ **Priključni utikač električnog alata mora odgovarati utičnici. Sve su preinake utikača zabranjene. Nemojte upotrebljavati adapterske utikače zajedno sa zaštitno uzemljenim električnim alatima.** Utikač na kojem nisu vršene preinake i odgovarajuća utičnica smanjuju opasnost od strujnog udara.
- ▶ **Izbjegavajte dodir tijela s uzemljenim površinama kao što su cijevi, radijatori, štednjaci i hladnjaci.** Opasnost od električnog udara je veća ako je vaše tijelo uzemljeno.
- ▶ **Električne alate držite dalje od kiše ili vlage.** Prodiranje vode u električni alat povećava opasnost od strujnog udara.
- ▶ **Ne zloupotrebjavajte priključni kabel. Nikada nemojte upotrebljavati priključni kabel za nošenje, vješanje električnog alata ili za izvlačenje utikača iz mrežne utičnice. Priključni kabel držite dalje od izvora topline, ulja, oštih rubova ili pomičnih dijelova uređaja.** Oštećen ili zapleten priključni kabel povećava opasnost od strujnog udara.
- ▶ **Ako s električnim alatom radite na otvorenom, upotrebljavajte isključivo produžni kabel prikladan za upotrebu na otvorenom.** Upotreba produžnog kabela prikladnog za rad na otvorenom smanjuje opasnost od strujnog udara.
- ▶ **Ako ne možete izbjeći upotrebu električnog alata u vlažnoj okolini, upotrijebite diferencijalnu strujnu zaštitnu sklopku.** Primjenom diferencijalne strujne zaštitne sklopke izbjegava se opasnost od strujnog udara.

### Sigurnost ljudi

- ▶ **Budite pažljivi, pazite što činite i postupajte oprezno dok radite s električnim alatom. Nemojte upotrebljavati alat ako ste umorni ili pod utjecajem droga, alkohola ili lijekova.** Trenutak nepažnje kod upotrebe električnog alata može uzrokovati ozbiljne ozljede.
- ▶ **Nosite osobnu zaštitnu opremu. Uvijek nosite zaštitne naočale.** Nošenje osobne zaštitne opreme, kao što je maska za prašinu, zaštitna obuća s protukliznim



potplatom, zaštitna kaciga ili štitnik za sluh, ovisno od vrste i primjene električnog alata, smanjuje opasnost od ozljeda.

- ▶ **Spriječite svako nehotično uključivanje uređaja. Prije nego što ćete utaknuti utikač u utičnicu i/ili staviti komplet baterija, provjerite je li električni alat isključen.** Ako kod nošenja električnog alata imate prst na prekidaču ili se uključen uređaj priključi na električno napajanje, to može dovesti do nezgoda.
- ▶ **Prije uključivanja električnog alata uklonite alate za podešavanje ili ključ.** Alat ili ključ koji se nalazi u rotirajućem dijelu uređaja može dovesti do nezgoda.
- ▶ **Izbjegavajte neobičajene položaje tijela. Zauzmite siguran i stabilan položaj tijela i u svakom trenutku održavajte ravnotežu.** Na taj način možete električni alat bolje kontrolirati u neočekivanim situacijama.
- ▶ **Nosite prikladnu odjeću. Ne nosite široku odjeću ni nakit. Kosu i odjeću držite dalje od pomičnih dijelova.** Široku odjeću, dugu kosu ili nakit mogu zahvatiti pomični dijelovi.
- ▶ **Ako uređaji imaju priključak za usisavače za prašinu, provjerite jesu li isti priključeni i mogu li se ispravno upotrebljavati.** Upotreba sustava za usisavanje može smanjiti mogućnost nastanka opasnih situacija koje uzrokuje prašina.
- ▶ **Nemojte postati previše bezbrižni i zanemariti sigurnosne upute zato što alat često upotrebljavate i smatrate da ste ga dobro poznali.** Samo jedan trenutak nepažnje dovoljan je za nastanak ozbiljnih ozljeda.

#### Upotreba i održavanje električnog alata

- ▶ **Ne preopterećujte uređaj. Za svaki posao upotrebljavajte prikladan i za to predviđen električni alat.** S odgovarajućim električnim alatom posao ćete obaviti lakše, brže i sigurnije.
- ▶ **Nemojte upotrebljavati električni alat čiji je prekidač neispravan.** Električni alat koji se više ne može uključivati i isključivati opasan je i mora se popraviti.
- ▶ **Alat prije podešavanja, izmjene pribora i odlaganja isključite iz izvora napajanja i/ili izvadite komplet baterije, ako se vadi iz uređaja.** Ovim mjerama opreza izbjeci će se nehotično uključivanje električnog alata.
- ▶ **Električni alat koji ne upotrebljavate spremite izvan dosega djece.** Rukovanje alatom zabranjeno je osobama koje nisu s njim upoznate ili koje nisu pročitale ove upute. Električni alati su opasni ako s njima rade neiskusne osobe.
- ▶ **Redovno održavajte električne alate i pribor.** Kontrolirajte rade li besprijekorno pomični dijelovi uređaja, jesu li zaglavljani, polomljeni ili oštećeni tako da to ugrožava daljnju upotrebu i rad električnog alata. Prije upotrebe oštećene dijelove treba popraviti. Loše održavani električni alati uzrok su mnogih nezgoda.

- ▶ **Rezne alate održavajte oštrim i čistim.** Pažljivo održavani rezni alati s oštrim oštricama manje će se zaglavljivati i lakše se s njima radi.
- ▶ **Električni alat, pribor, radne alate, itd. upotrebljavajte prema ovim uputama i na način kako je to propisano za određenu vrstu uređaja. Pritom uzmite u obzir radne uvjete i radove koje treba izvršiti.** Upotreba električnog alata za poslove izvan njegove predviđene upotrebe može dovesti do opasnih situacija.
- ▶ **Ručke i zahvatne površine održavajte suhima, čistima i pazite da na njima ne dospiju ulje ili mast.** Skliske ručke i zahvatne površine onemogućuju sigurno rukovanje i alat se teško kontrolira u neočekivanim situacijama.

#### Servisiranje

- ▶ **Popravak električnog alata prepustite kvalificiranom osoblju ovlaštenog servisa i isključivo s originalnim rezervnim dijelovima.** Tako će biti zajamčen siguran rad s uređajem.

#### Sigurnosne napomene za višenamjenski alat

- ▶ **Električni alat držite isključivo za izolirane prihvatne površine ako izvodite radove kod kojih bi pribor za rezanje mogao zahvatiti skrivene električne vodove ili vlastiti kabel.** Ako pribor za rezanje dođe u doticaj sa žicama pod naponom i metalni će dijelovi električnog alata biti pod naponom, što može dovesti do električnog udara rukovaoca.
- ▶ **Kliještima ili na drugačiji pametan način učvrstite i podložite izradak na stabilnoj platformi.** Ako izradak držite rukom ili uz tijelo, bit će nestabilan i postoji mogućnost gubitka kontrole.
- ▶ **Koristite električni alat samo za suho brušenje.** Prodiranje vode u električni alat povećava opasnost od električnog udara.
- ▶ **Pozor opasnost od požara! Izbjegavajte pregrijavanje materijala za brušenje i brusilice. Prije radnih stanki ispraznite spremnik za prašinu.** Brusna prašina u vrećici za prašinu, mikrofiltru, papirnatoj vrećici (ili u filterskoj vrećici odn. filtru usisavača) može se sama zapaliti u nepovoljnim uvjetima kao npr. iskrenje pri brušenju metala. Posebna opasnost postoji ako je brusna prašina pomiješana s ostacima laka, poliuretana ili drugim kemijskim tvarima i ako je materijal za brušenje vruć nakon dugog rada.
- ▶ **Ruke držite dalje od područja rezanja. Ne posežite ispod izratka.** Kod dodira lista pile postoji opasnost od ozljeda.
- ▶ **Redovito čistite otvore za hlađenje vašeg električnog alata.** Ventilator motora uvlači prašinu u kućište električnog alata, a veliko nakupljanje metalne prašine može uzrokovati električnu opasnost.
- ▶ **Koristite prikladne detektore kako biste pronašli skrivene opskrbe vodove ili zatražite pomoć lokalnog distributera.** Kontakt s električnim vodovima može dovesti do požara i električnog udara. Oštećenje plinske cijevi može dovesti do eksplozije. Probijanje vodovodne

cijevi uzrokuje materijalne štete ili može prouzročiti električni udar.

- ▶ **Električni alat čvrsto držite s obje ruke i zauzmite siguran i stabilan položaj tijela.** S električnim alatom ćete sigurnije raditi ako ga budete držali s obje ruke.
- ▶ **Kod zamjene radnih alata nosite zaštitne rukavice.** Radni alati se zagriju kod dulje uporabe.
- ▶ **Nemojte strugati navlažene materijale (npr. tapete) i ne na vlažnoj podlozi.** Prodiranje vode u električni alat povećava opasnost od električnog udara.
- ▶ **Površinu koju obrađujete ne tretirajte tekućinama koje sadrže otapala.** Zagrijavanjem materijala tijekom struganja mogu nastati otrovne pare.
- ▶ **Budite posebno oprezni pri rukovanju sa strugalom i nožem.** Alati su jako oštri, postoji opasnost od ozljeda.

## Opis proizvoda i radova



**Treba pročitati sve sigurnosne napomene i upute.** Propusti do kojih može doći uslijed nepridržavanja sigurnosnih napomena i uputa mogu uzrokovati električni udar, požar i/ili teške ozljede.

Pridržavajte se slika na početku uputa za uporabu.

### Namjenska uporaba

Električni alat je namijenjen za piljenje i rezanje drva, plastike, gipsa, neželjeznih metala i elemenata za pričvršćivanje (npr. čavala, spajalica). Također je prikladan za obradu mekih zidnih pločica kao i za suho brušenje i struganje malih površina. Posebice je primjeren za radove u blizini ruba i u ravnini.

### Prikazani dijelovi alata

Numeriranje prikazanih dijelova odnosi se na prikaz električnog alata na stranici sa slikama.

- (1) AutoClic poluga za deblokadu alata
- (2) Prekidač za uključivanje/isključivanje
- (3) Otvori za hlađenje
- (4) Kotačić za prethodno biranje broja oscilacija
- (5) Navoj za dodatnu ručku
- (6) Dodatna ručka (izolirana površina zahvata)
- (7) Svjetleća traka 180°
- (8) Prihvat alata
- (9) List pile za uranjanje<sup>a)</sup>
- (10) Brusna ploča<sup>a)</sup>
- (11) Brusni list<sup>a)</sup>
- (12) Graničnik dubine<sup>a)</sup>
- (13) Segmentni list pile<sup>a)</sup>
- (14) Ručka (izolirana površina zahvata)
- (15) Usisno crijevo<sup>a)</sup>
- (16) Usisni adapter<sup>a)</sup>

(17) Usisni nastavak<sup>a)</sup>

(18) Uređaj za usisavanje prašine<sup>a)</sup>

(19) Zatezna poluga uređaja za usisavanje prašine<sup>a)</sup>

a) **Prikazan ili opisan pribor ne pripada standardnom opsegu isporuke. Potpuni pribor možete naći u našem programu pribora.**

### Tehnički podaci

Višenamjenski alat	PMF 350 CES	
Kataloški broj		<b>3 603 A02 2..</b>
Prethodno biranje broja oscilacija		●
Konstantna elektronika		●
Meki start		●
Prihvat alata AutoClic		●
Nazivna primljena snaga	W	350
Predana snaga	W	185
Broj okretaja u praznom hodu $n_0$	$\text{min}^{-1}$	15000–20000
Kut oscilacije lijevo/desno	°	1,4
Težina prema EPTA-Procedure 01:2014	kg	1,6
Klasa zaštite		/ II

Podaci vrijede za nazivni napon [U] od 230 V. U slučaju odstupanja napona i u izvedbama specifičnim za dotičnu zemlju, ovi podaci mogu varirati.

### Informacije o buci i vibracijama

Emisijske vrijednosti buke utvrđene sukladno **EN 62841-2-4**.

Razina buke električnog alata prema ocjeni A iznosi obično: razina zvučnog tlaka **83 dB(A)**; razina zvučne snage **94 dB(A)**. Nesigurnost  $K = 3$  dB.

#### Nosite zaštitu za uši!

#### Rad bez dodatne ručke

Ukupne vrijednosti vibracija  $a_h$  (vektorski zbroj tri pravca) i nesigurnost  $K$  utvrđene u skladu s normom **EN 62841-2-4** (brušenje), **EN 62841-2-11** (piljenje):  
 Brušenje:  $a_h = 6 \text{ m/s}^2$ ,  $K = 1,5 \text{ m/s}^2$ ,  
 Piljenje s listom pile za uranjanje:  $a_h = 10 \text{ m/s}^2$ ,  $K = 2 \text{ m/s}^2$ ,  
 Piljenje sa segmentnim listom pile:  $a_h = 10 \text{ m/s}^2$ ,  $K = 3 \text{ m/s}^2$ ,  
 Struganje:  $a_h = 10 \text{ m/s}^2$ ,  $K = 1,5 \text{ m/s}^2$ .

#### Rad s dodatnom ručkom

Ukupne vrijednosti vibracija  $a_h$  (vektorski zbroj tri pravca) i nesigurnost  $K$  utvrđene u skladu s normom **EN 62841-2-4** (brušenje), **EN 62841-2-11** (piljenje):  
 Brušenje:  $a_h = 5 \text{ m/s}^2$ ,  $K = 1,5 \text{ m/s}^2$ ,  
 Piljenje s listom pile za uranjanje:  $a_h = 13 \text{ m/s}^2$ ,  $K = 3 \text{ m/s}^2$ ,  
 Piljenje sa segmentnim listom pile:  $a_h = 12 \text{ m/s}^2$ ,  $K = 3 \text{ m/s}^2$ ,  
 Struganje:  $a_h = 12 \text{ m/s}^2$ ,  $K = 1,5 \text{ m/s}^2$ .



Razina titranja koja je navedena u ovim uputama i emisijska vrijednost buke izmjerene su sukladno normiranom postupku mjerenja te se mogu koristiti za međusobnu usporedbu električnih alata. Primjerene su i za privremenu procjenu emisije titranja i buke.

Navedena razina titranja i emisijska vrijednost buke predstavljaju glavne primjene električnog alata. Ako se ustvari električni alat koristi za druge primjene s radnim alatima koji odstupaju od navedenih ili se nedovoljno održavaju, razina titranja i emisijska vrijednost buke mogu odstupati. Na taj se način može osjetno povećati emisija titranja i buke tijekom čitavog vremenskog perioda rada.

Za točnu procjenu emisija titranja i buke trebaju se uzeti u obzir i vremena, tijekom kojih je alat bio isključen ili je radio, ali se zapravo nije koristio. Na taj se način može osjetno smanjiti emisija titranja i buke tijekom čitavog vremenskog perioda rada.

Odredite dodatne sigurnosne mjere za zaštitu korisnika prije djelovanja titranja kao npr.: održavanje električnog alata i nastavaka, održavanje toplih ruku, organizacija tokova rada.

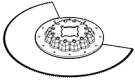
Donja tablica prikazuje primjere radnih alata. Ostale radne alate možete naći u opsežnom Bosch programu pribora.

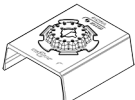
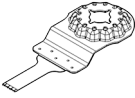
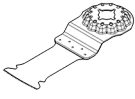
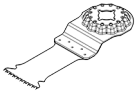
Radni alat	Materijal	Primjena
	Bimetalni segmentni list pile Drveni materijali, plastika, neželjezni metali	Rezovi i rezovi uranjanjem; također za piljenje blizu ruba u kutovima i na teško pristupačnim mjestima; Primjer: skraćivanje već postavljenih podnih letvica i okvira vrata, rezovi uranjanjem pri prilagođavanju podnih panela
	Brusna ploče za brusne listove serije Delta 93 mm Ovisno o brusnom listu	Površinsko brušenje blizu ruba, u kutovima ili teško pristupačnim mjestima; ovisno o brusnom listu npr. za brušenje drva, boje, laka, kamena; Flisovi za čišćenje i strukturiranje drva, skidanje hrđe s metala i brušenje lakova, filc za poliranje
	Profilna brusilica Drvo, cijevi/profil, boja, lak, punilo, metal	Udobno i učinkovito brušenje profila promjera do 55 mm; Crveni brusni listovi za brušenje drva, cijevi/profila, lakova, punila i metala
	Bimetalni list pile za uranjanje u drvo i metal Mekano drvo, mekana plastika, gipskarton, tanki zidni aluminijski profili i profili od obojenog metala, tanki limovi, nekaljeni čavli i vijci	Manji rezovi i rezovi uranjanjem; Primjer: rezanje otvora za utičnice, rezanje bakrene cijevi u ravni s površinom, rezovi uranjanjem u ploče od gipskartona Filigranski radovi prilagođavanja u drvu; Primjer: naknadno piljenje otvora za brave i okove
	HCS list pile za uranjanje u drvo Drveni materijali, mekana plastika	Rezovi i duboki rezovi uranjanjem; također za piljenje blizu ruba u kutovima i na teško pristupačnim mjestima; Primjer: uski rez uranjanjem u masivno drvo za ugradnju ventilacijske rešetke
	Bimetalni list pile za uranjanje u tvrdo drvo Tvrdo drvo, obložene ploče	Rezovi uranjanjem u obložene ploče ili tvrdo drvo; Primjer: ugradnja krovnih prozora

## Montaža







► **Prije svih radova na električnom alatu izvucite mrežni utikač iz utičnice.**



### Zamjena alata

► **Nosite zaštitne rukavice pri zamjeni alata.** Kod dodirivanja radnog alata postoji opasnost od ozljeda.

### Biranje radnog alata

Koristite radne alate predviđene za vaš električni alat.

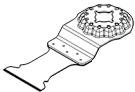
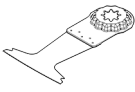
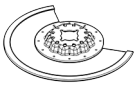
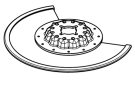
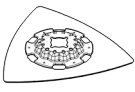
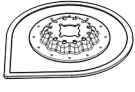
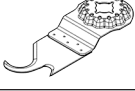
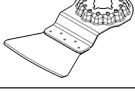
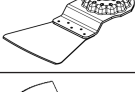
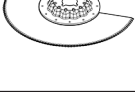
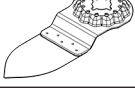
Radni alat	PMF 350 CES
 STARLOCK	
 STARLOCK PLUS	
 STARLOCK MAX	

Radni alat	Materijal	Primjena	
	HM list pile za uranjanje u metal	Metal, jako abrazivni materijali, plastika ojačana staklenim nitima, gipskarton, vlaknena ploče povezane cementom	Rezovi uranjanjem u jako abrazivne materijale ili metale; Primjer: rezanje izreza u kuhinjskim elementima, jednostavno rezanje nekaljenih vijaka, čavala i nehrđajućeg čelika
	Bimetalni list pile za uranjanje u drvo i metal	Mekano drvo, tvrdo drvo, furnirane ploče, ploče obložene plastikom, nekaljeni čavli i vijci	Rezovi uranjanjem u obložene ploče ili tvrdo drvo; Primjer: skraćivanje okvira vrata, otvori za police
	HM-Riff segmentni list pile	Cementne fuge, mekane zidne pločice, plastika ojačana staklenim nitima, porozni beton	Rezanje blizu ruba u kutovima i na teško pristupačnim mjestima; Primjer: uklanjanje fuga između zidnih pločica za radove popravaka, rezanje izreza u keramičkim pločicama, gipsanim pločama ili plastici
	Diamant-Riff segmentni list pile	Cementne fuge, mekane zidne pločice, epoksidna smola, plastika ojačana staklenim nitima	Precizno glodanje i rezanje materijala za pločice/fuge, epoksidnih smola i plastike ojačane staklenim nitima; Primjer: rezanje manjih izreza u mekanim zidnim pločicama i glodanje izreza u plastici ojačanoj staklenim nitima
	HM-Riff delta ploča	Mort, ostaci betona, drvo, abrazivni materijali	Struganje i brušenje na tvrdoj podlozi; Primjer: uklanjanje morta ili ljepila za pločice (npr. kod zamjene oštećenih pločica), uklanjanje ostataka ljepila za tepihe
	HM-Riff odstranjivač morta	Mort, fuge, epoksidna smola, plastika ojačana staklenim nitima, abrazivni materijali	Glodanje i rezanje materijala za fuge i pločice kao i struganje i brušenje na tvrdoj podlozi; Primjer: uklanjanje ljepila za pločice i morta za fuge
	HCS Multi nož	Krovna ljepenka, tepisi, umjetni travnjak, karton, PVC obloge	Brzo i precizno rezanje mekanog materijala i gipkih abrazivnih materijala; Primjer: rezanje tepiha, kartona, PVC obloga, krovne ljepenke itd.
	Strugalo, kruto	Tepisi, mort, beton, ljepilo za pločice	Struganje na tvrdoj podlozi; Primjer: uklanjanje morta, ljepila za pločice, ostataka betona i ljepila za tepihe
	Strugalo, savitljivo	Ljepilo za tepihe, ostaci boje, silikon	Struganje na mekanoj podlozi; Primjer: uklanjanje silikonskih fuga, ostataka ljepila za tepihe i ostataka boja
	Bimetalni segmentni valoviti nož za brušenje	Izolacijski materijal, izolacijske ploče, podne ploče, izolacijske ploče za prigušenje zvuka koraka, karton, tepisi, guma, koža	Precizno rezanje mekanih materijala; Primjer: krojenje izolacijskih ploča, skraćivanje stršećeg izolacijskog materijala u ravnini s površinom
	HM-Riff brusni prsten	Drvo, boja	Brušenje drva ili boje na teško pristupačnim mjestima bez brusnog papira; Primjer: brušenje boje između prozorskih lamela, brušenje drvenih podova u kutovima
	HM-Riff list pile za uranjanje	Plastika ojačana staklenim nitima, mort, drvo	Rezovi uranjanjem u jako abrazivne materijale; Primjer: glodanje tankih mozaik pločica

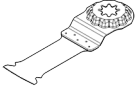
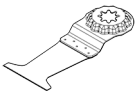
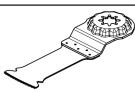
Radni alat	Materijal	Primjena
 HCS univerzalni rezač fuga	Rastezne fuge, kit za prozore, izolacijski materijali (kamena vuna)	Rezanje mekih materijala; Primjer: rezanje silikonskih rasteznih fuga ili kita za prozore
 Bimetalni list pile za uranjanje u drvo i metal	Mekano drvo, tvrdo drvo, furnirane ploče, ploče obložene plastikom, nekvalitetni čavli i vijci	Brzi i duboki rezovi uranjanjem u drvo i metal; Primjer: brzo rezanje drva s čavlima, duboki rezovi uranjanjem u obložene ploče i precizno skraćivanje okvira vrata
 Bimetalni list pile za uranjanje u drvo i metal	Drvo, abrazivni drveni materijali, plastika, kaljeni čavli i vijci, nečelične cijevi	Brzi i duboki rezovi uranjanjem u drvo, abrazivne drvene materijale i plastiku; Primjer: brzo rezanje nečeličnih cijevi i profila manjih dimenzija, jednostavno rezanje nekvalitetnih čavala, vijaka i čeličnih profila manjih dimenzija
 HM list pile za uranjanje u metal	Nehrđajući čelik (inox), vijci i čavli, epoksidna smola, plastika ojačana staklenim nitima, gipskarton, porozni beton	Brzi i duboki rezovi uranjanjem u jako abrazivne materijale ili metal; Primjer: brzo rezanje izreza u kuhinjskim elementima, jednostavno rezanje kaljenih vijaka, čavala i nehrđajućeg čelika
 HCS list pile za uranjanje u drvo	Mekano drvo, tiple, klinovi, elementi namještaja	Brzi i duboki rezovi i rezovi uranjanjem; također za piljenje blizu ruba u kutovima i na teško pristupačnim mjestima; Primjer: duboki rez uranjanjem u mekano drvo za ugradnju ventilacijske rešetke

### Ugradnja/zamjena radnog alata (AutoClic) (vidjeti slike A-B)

Eventualno izvadite već montirani radni alat.

U tu svrhu otvorite AutoClic polugu **(1)** do graničnika. Radni alat se odbacuje.

Stavite željeni radni alat (npr. list pile za uranjanje **(9)**) na ravnu podlogu tako da je savijeni dio okrenut prema dolje (vidjeti sliku na stranici sa slikama, natpis na radnom alatu može se pročitati odozgo).

Okrenite radni alat u položaj koji vam odgovara za rad.

Pritišćite električni alat u željenom kutu na radni alat sve dok se čujno ne uglati.

- **Provjerite čvrst dosjed radnog alata.** Pogrešno ili nesigurno pričvršćeni radni alati mogli bi se tijekom rada otpustiti i dovesti vas u opasnost.

### Montaža i namještanje graničnika dubine

Graničnik dubine **(12)** može se upotrebljavati kod rada sa segmentnim listovima pile.

Eventualno izvadite već montirani radni alat.

Gurnite graničnik dubine **(12)** do graničnika i sa stranom s natpisom prema gore iznad prihvata alata **(8)** na stezno grlo električnog alata.

### Izbor brusnih listova

Prema obrađivanom materijalu i željenom skidanju materijala s površine, na raspolaganju su različiti brusni listovi:

Graničnik dubine predviđen je za sljedeće dubine rezanja:

- Sa segmentnim listovima pile ACZ 85 .. promjera 85 mm: dubina rezanja 8 mm, 10 mm, 12 mm i 14 mm (podaci na graničniku dubine, velikim slovima i bez zagrada).
- Sa segmentnim listovima pile ACZ 100 .. promjera 100 mm: dubina rezanja 14 mm, 16 mm, 18 mm i 20 mm (podaci na graničniku dubine, malim slovima i u zagradama).

Postavite odgovarajući segmentni list pile za željenu dubinu reza. Gurajte graničnik dubine **(12)** s prihvata alata **(8)** u smjeru radnog alata sve dok ga ne budete mogli slobodno okretati. Okrenite graničnik dubine **(12)** tako da željena dubina reza bude iznad odsječka lista pile s kojim će se piliti. Ponovno gurajte graničnik dubine **(12)** do graničnika na stezno grlo električnog alata.

Uklonite graničnik dubine **(12)** za sve ostale dubine rezanja i za rad s drugim radnim alatima. U tu svrhu izvadite radni alat i skinite graničnik dubine sa steznog grla.

### Montaža dodatne ručke (pribor)

Dodatna ručka s amortizacijom vibracija omogućuje udoban i siguran rad.

Dodatnu ručku uvrnite na glavu prijenosnika desno ili lijevo u navoj **(5)** ovisno o načinu rada.

- **S električnim alatom ne radite dalje ako je oštećena dodatna ručka. Ne izvodite nikakve izmjene na dodatnoj ručki.**

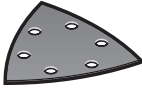
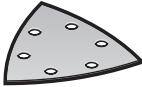
Brusni list	Materijal	Primjena	Granulacija	
 crvena kvaliteta	<ul style="list-style-type: none"> <li>Svi drveni materijali (npr. tvrdo drvo, meko drvo, iverice, građevne ploče)</li> <li>Metalni materijali</li> </ul>	Za prethodno brušenje npr. hrapavih, neblanjanih greda i dasaka	gruba	40 60
		Za plošno brušenje i izravnavanje manjih neravnina	srednja	80 100 120
		Za završno i fino brušenje drva	fina	180 240 320 400
 bijela kvaliteta	<ul style="list-style-type: none"> <li>Boja</li> <li>Lak</li> <li>Punilo</li> <li>Kit</li> </ul>	Za skidanje sloja boje brušenjem	gruba	40 60
		Za brušenje boje (npr. uklanjanje tragova kista, kapljica boje i curenje boje)	srednja	80 100 120
		Za završno brušenje temeljnih premaza prije lakiranja	fina	180 240 320

### Stavljanje brusnog lista na brusnu ploču/zamjena brusnog lista

Brusna ploča (10) ima čičak tkaninu kako biste mogli pričvrstiti brusne listove s čičak prihvatom na brz i jednostavan način.

Protresite čičak tkaninu brusne ploče (10) prije stavljanja brusnog lista (11) kako bi se osigurao optimalan prihvat.

Stavite brusni list (11) na jednu stranu brusne ploče (10) tako da bude u ravnini, zatim položite brusni list na brusnu ploču i pritisnite ga čvrsto.

Za osiguranje optimalnog usisavanja pazite da se otvori u brusnom listu podudaraju s rupicama na brusnoj ploči.

Za skidanje brusnog lista (11) uhvatite njegov vrh i skinite ga s brusne ploče (10).

Možete koristiti sve brusne listove, filceve za poliranje i čišćenje iz serije Delta 93 mm Bosch-programa pribora.

Pribor za brušenje, kao što je flis/filc za poliranje, na isti način se pričvršćuje na brusnu ploču.

### Usisavanje prašine/strugotina

Prašina od materijala kao što su premazi sa sadržajem olova, neke vrste drva, mineralnih materijala i metala, može biti štetna za zdravlje. Dodirivanje ili udisanje prašine može uzrokovati alergijske reakcije i/ili bolesti dišnih puteva korisnika električnog alata ili osoba koje se nalaze u blizini.

Određena vrsta prašine, kao što je npr. prašina od hrastovine ili bukve, smatra se kancerogenom, posebno u kombinaciji s dodatnim tvarima za obradu drva (kromat, zaštitna sredstva za drvo). Materijal, koji sadrži azbest, smiju obrađivati samo stručne osobe.

- Po mogućnosti koristite uređaj za usisavanje prašine prikladan za materijal.
  - Pobrinite se za dobro prozračivanje radnoga mjesta.
  - Preporučuje se nošenje zaštitne maske s klasom filtra P2.
- Poštujte važeće propise u vašoj zemlji za materijale koje ćete obrađivati.

### ► Izbjegavajte nakupljanje prašine na radnom mjestu.

Prašina se može lako zapaliti.

### Priključivanje uređaja za usisavanje prašine (vidjeti sliku C)

Uređaj za usisavanje prašine (18) je namijenjen samo za radove s brusnom pločom (10), u kombinaciji s drugim radnim alatima nije od koristi.

Za brušenje uvijek priključite uređaj za usisavanje prašine.

Za montažu uređaja za usisavanje prašine (18) (pribor) izvadite radni alat i graničnik dubine (12).

Gurnite uređaj za usisavanje prašine (18) do graničnika iznad prihvaćala alata (8) na stezno grlo električnog alata. Okrenite uređaj za usisavanje prašine u željeni položaj (ne izravno ispod električnog alata). Pritisnite zateznu polugu (19) za fiksiranje uređaja za usisavanje prašine.

Nataknite usisni adapter (16) (pribor) na usisno crijevo (15) (pribor) tako da se čujno uglati. Spojite usisni adapter (16) s usisnim nastavkom (17) i usisno crijevo (15) s usisavačem (pribor).

Pregled za priključivanje na različite usisavače pronaći ćete na kraju ove upute.

Usisavač mora biti prikladan za obrađivani materijal.

Kod usisavanja suhe prašine ili prašine koja je posebno opasna za zdravlje i kancerogena, treba koristiti specijalni usisavač.

## Rad

### Puštanje u rad

- **Pridržavajte se mrežnog napona!** Napon izvora struje mora se podudarati s podacima na tipskoj pločici električnog alata.

### Uključivanje/isključivanje

- **Provjerite možete li pritisnuti prekidač za uključivanje/isključivanje bez otpuštanja ručke.**



Za **uključivanje** električnog alata pomaknite prekidač za uključivanje/isključivanje **(2)** prema naprijed tako da se na prekidaču pojavi „I“.

Elektroničko meko pokretanje ograničava zakretni moment kod uključivanja i time produljuje vijek trajanja motora.

Konstantna elektronika održava broj oscilacija u praznom hodu i pri opterećenju gotovo konstantnim i time jamči jednolični radni učinak.

Za **isključivanje** električnog alata pomaknite prekidač za uključivanje/isključivanje **(2)** prema natrag tako da se na prekidaču pojavi „0“.

Svjetleća traka 180° **(7)** poboljšava vidljivost u neposrednom području rada. Automatski se uključuje i isključuje s električnim alatom.

► **Ne gledajte izravno u radno svjetlo jer vas ono može zaslijepiti.**

### Prethodno biranje broja oscilacija

Kotačićem za prethodno biranje broja oscilacija **(4)** možete i tijekom rada prethodno odabrati potreban broj oscilacija.

Potreban broj oscilacija ovisi o materijalu i radnim uvjetima te se može odrediti praktičnim pokusom.

Pri piljenju, rezanju i brušenju tvrdih materijala, kao npr. drva ili metala, preporučuje se stupanj broja oscilacija „6“, a za mekše materijale, kao npr. plastiku, stupanj broja oscilacija „4“.

### Upute za rad

► **Prije svih radova na električnom alatu izvucite mrežni utikač iz utičnice.**

► **Prije odlaganja električnog alata pričekajte da se zaustavi.**

**Napomena:** Otvore za hlađenje **(3)** električnog alata ne zatvarajte tijekom rada jer će se inače skratiti vijek trajanja električnog alata.

### Princip rada

Zbog oscilirajućeg pogona radni alat se pomiče amo-tamo do 20000 puta u minuti za 2,8°. To omogućuje precizan rad u najužem prostoru.



Radite s manjim i jednoličnim pritiskom, inače će se pogoršati radni učinak i radni alat može ponovno blokirati.



Tijekom rada radni alat pomičite amo-tamo kako se radni alat ne bi previše zagrijao i blokirao.

### Piljenje

► **Koristite samo neoštećene, besprijekorne listove pile.** Savijeni ili tupi listovi pile mogu se odlomiti, negativno utjecati na kvalitetu rezanja ili prouzročiti povratni udarac.

► **Kod piljenja lakih građevinskih materijala pridržavajte se zakonskih odredbi i preporuka proizvođača materijala.**

► **Postupkom piljenja zarezivanjem smijete obrađivati samo meke materijale, kao što je drvo, gipskarton ili slično!**

Prije piljenja drva, iverica, građevinskih materijala, itd., s HCS listovima pile provjerite ima li na njima stranih tijela kao što su čavli, vijci ili sl. Eventualno uklonite strana tijela ili koristite bimetalne listove pile.

### Rezanje

**Napomena:** Kod rezanja zidnih pločica vodite računa da se radni alat kod dulje uporabe podvrgava povećanom trošenju.

### Brušenje

Učinak skidanja materijala i slika brušenja u biti se određuje izborom brusnog lista koji određuje prethodno odabrani stupanj broja oscilacija i pritisak.

Samo besprijekorni brusni listovi daju dobar učinak brušenja i čuvaju električni alat.

Pazite na jednolični pritisak kako bi se produljio vijek trajanja brusnih listova.

Prekomjernim povećanjem pritiska ne povećava se učinak brušenja, nego dolazi do jačeg trošenja električnog alata i brusnog lista.

Za precizno brušenje kutova, rubova i teško pristupačnih mjesta možete raditi i samo s vrhom ili rubom brusne ploče.

Pri točkastom brušenju brusni list se može jako zagrijati. Smanjite broj oscilacija i pritisak i ostavite brusni list da se normalno ohladi.

Brusni list kojim je obrađivan metal ne koristite više za obradu drugih materijala.

Koristite samo originalni **Bosch** pribor za brušenje.

Za brušenje uvijek priključite uređaj za usisavanje prašine.

### Struganje

Kod struganja odaberite veći stupanj broja oscilacija.

Radite na mekoj podlozi (npr. drvu) pod tupim kutom i s manjim pritiskom. Lopatica bi inače mogla zarezati u podlogu.

## Održavanje i servisiranje

### Održavanje i čišćenje

► **Prije svih radova na električnom alatu izvucite mrežni utikač iz utičnice.**

► **Električni alat i otvore za hlađenje održavajte čistima kako bi se moglo dobro i sigurno raditi.**

Ako je potrebna zamjena priključnog kabela, tada je treba provesti u **Bosch** servisu ili u ovlaštenom servisu za **Bosch** električne alate kako bi se izbjeglo ugrožavanje sigurnosti.

Redovito čistite Riff radni alat (pribor) žičanom četkom.

### Servisna služba i savjeti u uporabi

Naša servisna služba će odgovoriti na vaša pitanja o popravku i održavanju vašeg proizvoda, kao i o rezervnim

dijelovima. Crteže u rastavljenom obliku i informacije o rezervnim dijelovima možete naći i na našoj adresi:

**www.bosch-pt.com**

Tim Bosch savjetnika o uporabi rado će odgovoriti na vašu pitanja o našim proizvodima i njihovom priboru.

U slučaju upita ili naručivanja rezervnih dijelova, molimo vas obavezno navedite 10-znamenasti kataloški broj s tipske pločice proizvoda.

### Hrvatski

Robert Bosch d.o.o PT/SHR-BSC

Kneza Branimira 22

10040 Zagreb

Tel.: +385 12 958 051

Fax: +385 12 958 050

E-Mail: RBKN-bsc@hr.bosch.com

www.bosch.hr

### Ostale adrese servisa možete pronaći na:

www.bosch-pt.com/serviceaddresses

### Zbrinjavanje

Električne alate, pribor i ambalažu treba dovesti na ekološki prihvatljivo recikliranje.



Električne alate ne bacajte u kućni otpad!

### Samo za zemlje EU:

Sukladno europskoj Direktivi 2012/19/EU za električne i elektroničke stare uređaje električni alati, koji više nisu uporabivi, moraju se odvojeno sakupljati i dovesti na ekološki prihvatljivo recikliranje.

U slučaju nepravilnog zbrinjavanja električni i elektronički stari uređaji mogu imati štetne učinke na okoliš i ljudsko zdravlje zbog moguće prisutnosti opasnih tvari.

## Eesti

### Ohutusnõuded

#### Üldised ohutusnõuded elektriliste tööriistade kasutamisel

#### **⚠ HOIATUS** Lugege läbi kõik tööriistaga kaasas olevad ohutusnõuded ja juhised

#### ning tutvuge kõigi jooniste ja spetsifikatsioonidega.

Ohutusnõuete ja juhiste eiramise tagajärjeks võib olla elektrilöökk, tulekahju ja/või rasked vigastused.

#### Hoidke kõik ohutusnõuded ja juhised edasiseks kasutamiseks hoolikalt alles.

Ohutusnõuete sisaldav mõiste "elektriline tööriist" käib nii vooluvõrku ühendatud (juhtmega) elektriliste tööriistade kui ka akutoitega (juhtmata) elektriliste tööriistade kohta.

### Ohutusnõuded tööpiirkonnas

#### ► Hoidke tööpiirkond puhas ja hästi valgustatud.

Korrastamata või valgustamata töökoht võib põhjustada õnnetusi.

#### ► Ärge kasutage elektrilist tööriista plahvatusohtlikus keskkonnas, kus leidub tuleohtlikke vedelikke, gaase või tolmu. Elektrilistest tööriistadest lööb sädemeid, mis võivad tolmu või auru süüdata.

#### ► Elektrilise tööriista kasutamise ajal hoidke lapsed ja teised inimesed töökohast eemal. Kui teie tähelepanu juhitakse kõrvale, võib seade teie kontrolli alt väljuda.

### Elektriohutus

#### ► Elektrilise tööriista pistik peab pistikupesassa sobima. Pistiku kallal ei tohi teha mingeid muudatusi. Ärge kasutage kaitsemaandusega elektriliste tööriistade puhul adapterpistikuid. Muutmata pistikud ja sobivad pistikupesad vähendavad elektrilöögi ohtu.

#### ► Vältige kehalist kontakti maandatud pindadega, näiteks torude, radiaatorite, pliitide ja külmikutega. Kui Teie keha on maandatud, on elektrilöögi oht suurem.

#### ► Kaitske elektrilist tööriista vihma ja niiskuse eest. Kui elektrilises tööriista on sattunud vett, on elektrilöögi oht suurem.

#### ► Ärge kasutage toitejuhet otstarbel, milleks see ei ole ette nähtud. Ärge kasutage toitejuhet elektrilise tööriista kandmiseks, ülesriputamiseks või pistiku pistikupesast väljatõmbamiseks. Kaitske toitejuhet kuumuse, õli, teravate servade ja seadme liikuvate osade eest. Kahjustatud või keerduläinud toitejuhtmed suurendavad elektrilöögi ohtu.

#### ► Kui töötate elektrilise tööriistaga vabas õhus, kasutage ainult pikendusjuhtmeid, mis on ette nähtud kasutamiseks ka välistingimustes. Välistingimustes kasutamiseks sobiva pikendusjuhtme kasutamine vähendab elektrilöögi ohtu.

#### ► Kui elektrilise tööriista kasutamine niiskes keskkonnas on vältimatu, kasutage rikkevoolukaitselüliti. Rikkevoolukaitselüliti kasutamine vähendab elektrilöögi ohtu.

### Inimeste turvalisus

#### ► Olge tähelepanelik, jälgige, mida teete, ning toimige elektrilise tööriistaga töötades kaalutletult. Ärge kasutage elektrilist tööriista, kui olete väsinud või uimaste, alkoholi või ravimite mõju all. Hetkeline tähelepanematus seadme kasutamisel võib põhjustada tõsiseid vigastusi.

#### ► Kandke isikukaitsevahendeid. Kandke alati kaitseprille. Elektrilise tööriista tüübile ja kasutusala vastavate isikukaitsevahendite, näiteks tolumumaski, libisemiskindlate turvajalatsite, kaitsekiivri või kuulmiskaitsevahendite kasutamine vähendab vigastuste ohtu.

#### ► Vältige elektrilise tööriista soovimatut käivitamist. Enne pistiku ühendamist pistikupesassa, aku ühendamist seadme külge, seadme ülestõstmist ja

**kandmist veenduge, et elektriline tööriist on välja lülitatud.** Kui hoiate elektrilise tööriista kandmisel sõrme lülil või ühendate vooluvõrku sisselülitatud seadme, võivad tagajärjeks olla õnnetused.

- ▶ **Enne elektrilise tööriista sisselülitamist eemaldage tööriista küljest reguleerimis- ja mutrivõtmed.** Seadme pöörleva osa küljes olev reguleerimis- või mutrivõti võib põhjustada vigastusi.
- ▶ **Vältige ebatavalist tööasendit. Võtke stabiilne tööasend ja hoidke kogu aeg tasakaalu.** Nii saate elektrilist tööriista ootamatutes olukordades paremini kontrollida.
- ▶ **Kandke sobivat rõivastust. Ärge kandke laiu riideid ega ehteid. Hoidke juuksed ja rõivad seadme liikuvatest osadest eemal.** Liiga avarad riided, ehted või pikad juuksed võivad sattuda seadme liikuvate osade vahele.
- ▶ **Kui on võimalik paigaldada tolmuemaldus- ja tolmu kogumisseadiseid, veenduge, et need on seadmega ühendatud ja et neid kasutatakse õigesti.** Tolmuemaldusseadise kasutamine vähendab tolmust põhjustatud ohte.
- ▶ **Ärge muutuge tööriista sagedasest kasutamisest hooletuks ja ärge eirake ohutusnõudeid.** Hooletus võib sekundi murdosa jooksul kaasa tuua raskeid vigastusi.

**Elektriliste tööriistade hoolikas käsitsemine ja kasutamine**

- ▶ **Ärge koormake seadet üle. Kasutage konkreetse töö tegemiseks ette nähtud elektrilist tööriista.** Sobiva elektrilise tööriistaga töötate ettenähtud jõudluspiirides efektiivsemalt ja ohutumalt.
- ▶ **Ärge kasutage elektrilist tööriista, mida ei saa lülitist sisse ja välja lülitada.** Elektriline tööriist, mida ei ole enam võimalik lülitist sisse ja välja lülitada, on ohtlik ning tuleb parandada.
- ▶ **Tõmmake pistik pistikupesast välja ja/või eemaldage seadme aku, kui see on eemaldatav, enne seadme reguleerimist, tarvikute vahetamist ja seadme ärapanekut.** See ettevaatusabinõu väldib elektrilise tööriista soovimatut käivitamist.
- ▶ **Kasutusvälisel ajal hoidke elektrilisi tööriistu lastele kättesaamatus kohas ja ärge laske seadet kasutada isikutel, kes seadet ei tunne või pole lugenud käesolevaid juhiseid.** Asjatundmatute isikute käes on elektrilised tööriistad ohtlikud.
- ▶ **Hoolidage elektrilisi tööriistu ja tarvikuid nõuetekohaselt. Kontrollige, kas seadme liikuvad osad töötavad veatult ega kiildu kiini ning veenduge, et seadme detailid ei ole murdunud või kahjustatud määral, mis mõjutab seadme töökindlust. Laske kahjustatud detailid enne seadme kasutamist parandada.** Paljude õnnetuste põhjuseks on halvasti hooldatud elektrilised tööriistad.
- ▶ **Hoidke löiketarvikud teravad ja puhtad.** Hoolikalt hooldatud, teravate lõikeservadega löiketarvikud kiilduvad harvemini kinni ja neid on lihtsam juhtida.

- ▶ **Kasutage elektrilist tööriista, lisavarustust, tarvikuid jne vastavalt käesolevatele juhistele, võttes arvesse töötingimusi ja teostatava töö iseloomu.** Elektriliste tööriistade nõuetevastane kasutamine võib põhjustada ohtlikke olukordi.
- ▶ **Hoidke käepidemed ja haardepinnad kuiva ja puhtana ning vabana õlist ja määrdeainetest.** Libedad käepidemed ja haardepinnad ei luba tööriista ohutult käsitseda ja ootamatutes olukordades kontrolli all hoida.

**Teenindus**

- ▶ **Laske elektrilist tööriista parandada ainult kvalifitseeritud spetsialistidel, kes kasutavad originaalvaruosi.** Nii tagate seadme püsivalt ohutu töö.

**Ohutusnõuded multifunktsionaalse tööriista kasutamisel**

- ▶ **Tehes töid, mille puhul võib löiketarvik tabada varjatud elektrijuhtmeid või elektrilise tööriista enda toitejuhet, hoidke elektrilist tööriista ainult käepideme isoleeritud pinnast.** Löiketarvik, mis puutub kokku pingestatud elektrijuhtmega, võib seada pinge alla elektrilise tööriista metallosad ja anda tööriista kasutajale elektrilöögi.
- ▶ **Tooriku kinnitamiseks stabiilse aluse külge ja toetamiseks kasutage pitskruvisid, klambreid või muid sobivaid kinnitusvahendeid.** Kui hoiate toorikut käes või surute seda vastu oma keha, ei ole tagatud piisav stabiilsus ning tagajärjeks võib olla kontrolli kaotus tööriista üle.
- ▶ **Kasutage elektrilist tööriista ainult kuivlihvimiseks.** Kui elektrilisse tööriista on sattunud vett, on elektrilöögi oht suurem.
- ▶ **Tähelepanu, tuleoht! Vältige lihvitava materjali ja lihvmasina ülekuumenemist. Enne töös pauside tegemist eemaldage alati tolmu mahuti.** Tolmukotis, mikrofiltris, paberkotis (või filterkotis või tolmuimeja filtris) olev lihvimistolm võib ebasoodsates tingimustes, näiteks metallide lihvimisel tekkivatest sademetest süttida. Eriti suur on oht siis, kui lihvimistolm on segunenud laki-, polüuretaanijääkide või muude keemiliste ainetega ja lihvitav materjal on pärast pikemat töötlemist kuum.
- ▶ **Hoidke käed töödeldavast piirkonnast eemal. Ärge viige sõrmi tooriku alla.** Saelehega kokkupuute korral võite end vigastada.
- ▶ **Puhastage regulaarselt elektrilise tööriista ventilatsiooniasasid.** Mootori ventilaator tõmbab tolmu korpusesse, kuhjuv metallitolm võib põhjustada elektrilisi ohte.
- ▶ **Varjatult paiknevate elektrijuhtmete, gaasi- või veetorude avastamiseks kasutage sobivaid lokaliseerimiseadmeid või pöörduge kohaliku elektri-, gaasi- või veevarustusettevõtja poole.** Kokkupuutel elektrijuhtmetega tekib tulekahju- ja elektrilöögioht. Gaasitorustiku vigastamisel tekib

plahvatusoht. Veetorustiku vigastamine põhjustab materiaalse kahju ja võib tekitada elektrilöögi.

- ▶ **Töötamisel hoidke elektrist tööriista tugevasti kahe käega ja võtke stabiilne asend.** Elektriline tööriist püsib kahe käega hoides kindlamini käes.
- ▶ **Tarvikute vahetamisel kandke kaitsekindaid.** Tarvikud lähevad pikemaajalisel kasutamisel kuumaks.
- ▶ **Ärge eemaldage niisutatud materjale (nt tapeet) ja ärge eemaldage materjale niiskelt pinnalt.** Kui elektrilisse tööriista on sattunud vett, on elektrilöögi oht suurem.
- ▶ **Ärge töödelge pinda lahusteid sisaldavate vedelikega.** Kaabitsaga töötlemisel materjalid kuumenevad, mistõttu võivad tekkida mürgised auru.
- ▶ **Olge kaabitsa ja tera käsitlemisel eriti ettevaatlik.** Tööriistad on väga teravad, võite ennast vigastada.

## Toote kirjeldus ja kasutusjuhend



**Lugege läbi kõik ohutusnõuded ja juhised.** Ohutusnõuete ja juhiste eiramine võib kaasa tuua elektrilöögi, tulekahju ja/või raskeid vigastusi.

Pange tähele kasutusjuhendi esiosas olevaid jooniseid.

### Nõuetekohane kasutamine

Elektriline tööriist on ette nähtud puitmaterjalide, plasti, kipsi, mitteraudmetallide ja kinnituselementide (nt naelad, klambrid) saagimiseks ja mõõtulõikamiseks. See sobib ka pehmete keraamiliste seinaplaatide töötlemiseks ning väiksemate pindade kuivlihvimiseks ja kaabitsamiseks. Eeskätt sobib see servalähedaseks ja pinnaga ühetasa tehtavaks tööks.

### Kujutatud komponendid

Seadme osade numeratsiooni aluseks on jooniste leheküljel toodud numbrid.

- (1) AutoClic-hoob tööriista vabastamiseks lukustusest
- (2) Sisse-/väljalüliti
- (3) Ohutuspiilu
- (4) Võnkumissageduse eelvaliku seaderatas
- (5) Keermestatud ava lisakäepideme kinnitamiseks
- (6) Lisakäepide (isoleeritud haardepind)
- (7) 180°-valgusriba
- (8) Tööriistahoidik
- (9) Sukelsaeleht<sup>a)</sup>
- (10) Lihvtald<sup>a)</sup>
- (11) Lihvpaber<sup>a)</sup>
- (12) Sügavuspiirik<sup>a)</sup>
- (13) Segmentsaeleht<sup>a)</sup>
- (14) Käepide (isoleeritud haardepind)
- (15) Tolmueemaldusvoolik<sup>a)</sup>
- (16) Tolmueemaldusadapter<sup>a)</sup>

(17) Tolmueemaldusotsak<sup>a)</sup>

(18) Tolmueemald<sup>a)</sup>

(19) Tolmueemaldi kinnitushoob<sup>a)</sup>

a) **Kujutatud või kirjeldatud lisavarustus ei kuulu tavaliselt tarnemahtu. Lisavarustuse täieliku loetelu leiate meie lisavarustusprogrammist.**

### Tehnilised andmed

Mitmeotstarbeline tööriist	PMF 350 CES	
Tootenumber	3 603 A02 2..	
Võnkumissageduse eelvalik	●	
Elektroniline püsikiiruse hoidja	●	
Sujuvkävitus	●	
	●	
AutoClic-tööriistahoidik		
Nimisendvõimsus	W	350
Väljundvõimsus	W	185
Tühikäigu-pöörlemiskiirus $n_0$	$\text{min}^{-1}$	15000–20000
Võnkenurk vasakule/ paremale	°	1,4
Kaal EPTA- Procedure 01:2014 järgi	kg	1,6
Kaitseklass	□/II	

Andmed kehtivad nimipingel [U] 230 V. Teistsuguste pingete ja kasutusriigis spetsiifiliste mudelite puhul võivad toodud andmed varieeruda.

### Andmed müra/vibratsiooni kohta

Mürapäästuväärtused, määratud vastavalt **EN 62841-2-4**.

Elektrilise tööriista ekvivalentne müratase on tavaliselt: helirõhutase **83 dB(A)**; helivõimsustase **94 dB(A)**.

Möötemääramatus  $K = 3 \text{ dB}$ .

### Kasutage kuulmiskaitsevahendeid!

#### Töötamine ilma lisakäepidemeta

Võnke koguväärtust  $a_h$  (kolme suuna vektori summat) ja  $K$  möötemääramatust edastatakse vastavalt **EN 62841-2-4** (lihvimine), **EN 62841-2-11** (saagimine): lihvimine:  $a_h = 6 \text{ m/s}^2$ ,  $K = 1,5 \text{ m/s}^2$ , saagimine sukelsaelehega:  $a_h = 10 \text{ m/s}^2$ ,  $K = 2 \text{ m/s}^2$ , saagimine segmentsaelehega:  $a_h = 10 \text{ m/s}^2$ ,  $K = 3 \text{ m/s}^2$ , koorimine:  $a_h = 10 \text{ m/s}^2$ ,  $K = 1,5 \text{ m/s}^2$ .

#### Töötamine lisakäepidemega

Võnke koguväärtust  $a_h$  (kolme suuna vektori summat) ja  $K$  möötemääramatust edastatakse vastavalt **EN 62841-2-4** (lihvimine), **EN 62841-2-11** (saagimine): lihvimine:  $a_h = 5 \text{ m/s}^2$ ,  $K = 1,5 \text{ m/s}^2$ , saagimine sukelsaelehega:  $a_h = 13 \text{ m/s}^2$ ,  $K = 3 \text{ m/s}^2$ , saagimine segmentsaelehega:  $a_h = 12 \text{ m/s}^2$ ,  $K = 3 \text{ m/s}^2$ , koorimine:  $a_h = 12 \text{ m/s}^2$ ,  $K = 1,5 \text{ m/s}^2$ .

Selles juhendis toodud vibratsioonitaseme ja mürapäästuväärtused on mõõdetud standardset mõõtemeetodit

kasutades ja neid saab kasutada elektriliste tööriistade omavaheliseks võrdlemiseks. Need sobivad ka vibratsioonitaseme ja mürapäästu esialgseks hindamiseks.

Toodud vibratsioonitaseme ja mürapäästu väärtused on iseloomulikud elektrilise tööriista põhiliste rakenduste korral. Kui aga elektrilist tööriista kasutatakse muudes rakendustes, muude vahetatavate tööriistadega või ebapiisavalt hooldades, võivad vibratsioonitaseme ja mürapäästu väärtused nendest erineda. See võib kogu tööaja vibratsioonitaset ja mürapäästu tunduvalt suurendada.

Vibratsioonitaseme ja mürapäästu täpseks hindamiseks tuleb arvesse võtta ka aega, mil seade on välja lülitatud või mil seade on küll sisse lülitatud, kuid tegelikult tööle rakendamata. See võib kogu tööaja vibratsioonitaset ja mürapäästu tunduvalt vähendada.

Rakendage kasutaja kaitsmiseks vibratsiooni mõju eest täiendavaid kaitsemeetmeid, nagu näiteks: elektrilise tööriista ja vahetatavate tööriistade hooldus, kätesoojendus, töökorraldus.

## Paigaldus



► **Enne mistahes tööde teostamist elektrilise tööriista kallal tõmmake pistik pistikupesast välja.**

### Tööriistavahetus





► **Tööriista vahetamisel kandke kaitsekindaid.**  
Vahetatavate tööriistadega kokkupuutel võite end vigastada.

#### Vahetatava tööriista valik

Kasutage oma elektrilise tööriista jaoks ette nähtud vahetatavaid tööriistu.

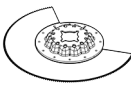
Vahetatav tööriist	PMF 350 CES
<b>STARLOCK</b> 	✓
<b>STARLOCK PLUS</b> 	✓
<b>STARLOCK MAX</b> 	✗

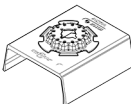
Järgnevas tabelis on toodud vahetatavate tööriistade näited. Rohkem vahetatavaid tööriistu leiate Boschi ulatuslikust lisavarustuseprogrammist.

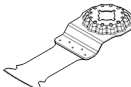
Vahetatav tööriist	Materjal	Kasutamine
 Bimetal-segmentsaeleht	puitmaterjalid, plastid, värvilised metallid	Järkamis- ja sukelsaelõiked; ka servalähedasel, nurkades ja raskesti ligipääsetavates piirkondades saagimisel; Näide: juba paigaldatud pörandaliistude või ukse piirliistude lühendamise, sukellõiked pörandapaneelide sobitamisel
 Lihvtald Delta 93 mm seeria lihvpaperitele	sõltuvalt lihvpaperist	Pindlihvimine servades, nurkades ja raskesti ligipääsetavates piirkondades; olenevalt lihvpaperist nt puidu, värvi, laki, kivi lihvimiseks; Vilt puidu puhastamiseks ja struktureerimiseks, rooste eemaldamiseks metallilt ja lakkide lihvimiseks, poleervilt eelpoleerimiseks
 Profiilihvija	puit, torud/profiilid, värv, lakid, täitematerjal, metall	Mugav ja tõhus kuni 55 mm läbimõõduga profiilide lihvimine; Punased lihvpaperid puidu, torude/profiilide, lakkide, täitematerjali ja metalli lihvimiseks
 Bimetal-sukelsaeleht puidule ja metallile	pehme puit, pehmed plastid, kipsplaat, õhukeseseinalised alumiiniumist ja värvilistest metallidest profiilid, õhukesed plekid, karastamata naelad ja kruvid	Väiksemad maha- ja sukellõiked; Näide: väljalõike tegemine pistikupesaga jaoks, vasktoru pinnast väljalaulutuva osa mahalõikamine, sukellõiked kipsplaatides Filigraansed sobitustööd puidus; Näide: lukkude ja panuste jaoks tehtud väljalõigete täpsustav järelsaagimine
 Kõrgsüsinikerasest sukelsaeleht puidule	puitmaterjalid, pehmed plastid	Järkamis- ja sügavad sukelsaelõiked; ka serva lähedal, nurkades ja raskesti ligipääsetavates piirkondades saagimiseks; Näide: kitsas sukellõige massiivpuidus õhutussvõre paigaldamiseks

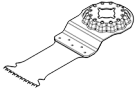
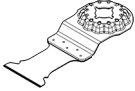
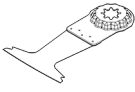
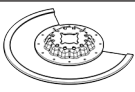
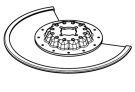
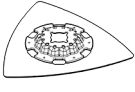
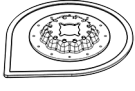
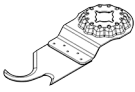
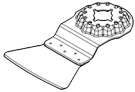
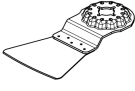
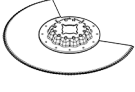
Vahetatav tööriist	Materjal	Kasutamine
 Bimetall-sukelsaeleht kõvale puidule	kõva puit, lamineeritud plaadid	Sukellõiked lamineeritud plaatides või kõvas puidus; Näide: katuseakende paigaldamine
 Kõvasulamist sukelsaeleht metallile	metall, tugevalt abrasiivsed, klaaskiuga armeeritud materjalid, kipsplaadid, tsementsideainega kiudplaadid	Sukellõiked tugevalt abrasiivses materjalis või metallis; Näide: köögimööbli esipaneelide lõikamine, karastatud kruvide, naelte ja roostevaba terase läbilõikamine
 Bimetall-sukelsaeleht puidule ja metallile	pehme puit, kõva puit, spooniga kaetud plaadid, plastiga lamineeritud plaadid, karastamata naelad ja kruvid	Sukellõiked lamineeritud plaatides või kõvas puidus; Näide: uksepiiate lühendamine, väljalõiked riuli jaoks
 Kõvasulampurukatteg a segmentsaeleht	tsementvuugid, pehmed keraamilised seinaplaadid, klaaskiuga armeeritud plastid, poorbetoon	Lõikamine ja mahalõikamine servalähedases piirkonnas, nurkades või raskesti ligipääsetavates piirkondades; Näide: seinaplaatide vaheliste vuukide eemaldamine parandustöödeks, väljalõigete tegemine keraamilistesse plaatidesse, kipsplaatidesse või plasti
 Teemantpurukatteg a segmentsaeleht	tsementvuugid, pehmed keraamilised seinaplaadid, epoksiidvaik, klaaskiuga armeeritud plastid	Keraamiliste seinaplaatide / vuugimaterjali, epoksiidvaikude ja klaaskiuga armeeritud plastide täpne väljafreesimine ja mõotulõikamine; Näide: väiksemate väljalõigete tegemine pehmetes keraamilistes seinaplaatides ja süvendite freesimine klaaskiuga armeeritud plastides
 Kõvasulampurukatteg a deltaplaat	mört, betoonijäägid, puit, abrasiivsed materjalid	Raspeldamine ja lihvimine kõval aluspinnal; Näide: mördi või keraamiliste plaatide liimi eemaldamine (nt vigastatud keraamiliste plaatide vahetamisel), vaibaliimi jääkide eemaldamine
 Kõvasulampurukatteg a mördieemaldaja	mört, vuugid, epoksiidvaik, klaaskiuga armeeritud plastid, abrasiivsed materjalid	Vuugi- ja keraamilise plaadi materjali väljafreesimine ja mahalõikamine ning raspeldamine ja lihvimine kõval aluspinnal; Näide: keraamiliste plaatide liimi ja vuugimördi eemaldamine
 Multifunktsionaalne kõrgsüsinikerasest nuga	katusepapp, vaibad, kunstmuru, papp, PVC-põrandakate	Pehmete ja painduvate abrasiivsete materjalide täpne lõikamine; Näide: vaipade, papi, PVC-põrandakatte, katusepapi jms lõikamine.
 Kaabits, jäik	vaibad, mört, betoon, keraamiliste plaatide liim	Kaabitsemine kõval aluspinnal; Näide: mördi, keraamiliste plaatide liimi, betooni- ja vaibaliimi jääkide eemaldamine
 Kaabits, painduv	vaibaliimid, värvijäägid, silikoon	Painduva kaabitsaga kaabitsemine pehmel aluspinnal; Näide: silikoonvuukide, vaibaliimi- ja värvijääkide eemaldamine
 Laineliselt lihvitud bimetal-segmentnuga	isolatsioonimaterjal, soojusisolatsiooniplaadid, põrandaplaadid, sammumüra summutusplaadid, papp, vaibad, kummi, nahk	Pehmete materjalide täpne lõikamine; Näide: isolatsiooniplaatide lõikamine, üleulatava isolatsioonimaterjali mahalõikamine

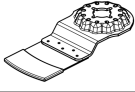
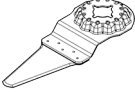
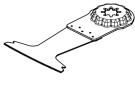
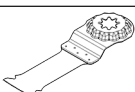
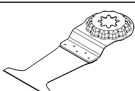
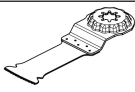

Vahetatav tööriist	Materjal	Kasutamine
 Kõvasulampurukatteg a lihvimissõrm	puit, värv	Puidu või värvi lihvimine raskesti ligipäsetavates kohtades ilma lihvpaberita; Näide: värvi mahalihvimine aknalaukide lamellide vahelt, puitpõrandate lihvimine nurkades
 Kõvasulampurukatteg a sukelsaeleht	klaaskiud, mört, puit	Sukellõiked tugevalt abrasiivses materjalis; Näide: õhukeste keraamiliste mosaiikplaatide väljafreesimine
 Kõrgsüsinikterasest universaalvuugilõikur	deformatsioonivuugid, aknakitt, isolatsioonimaterjalid (kivivill)	Pehmete materjalide lõikamine ja möötulõikamine; Näide: silikoon-deformatsioonivuukide või aknakiti lõikamine
 Bimetall-sukelsaeleht puidule ja metallile	pehme puit, kõva puit, spooniga kaetud plaadid, plastiga lamineeritud plaadid, karastamata naelad ja kruvid	Kiired ja sügavad sukellõiked puidus ja metallis; Näide: naeltega puidu kiire lõikamine, sügavad sukellõiked lamineeritud plaatides ja ukسلengide täpne lühendamine
 Bimetall-sukelsaeleht puidule ja metallile	puit, abrasiivsed puitmaterjalid, plastid, karastatud naelad ja kruvi, värvilistest metallidest torud	Kiired ja sügavad sukellõiked puidus, abrasiivsetes puitmaterjalides ja plastides; Näide: väiksemat mõõtu värvilistest metallidest torude ja profiilide kiire järkamine, karastamata naelte, kruvide ja väiksemat mõõtu terasprofiilide läbilõikamine
 Kõvasulamist sukelsaeleht metallile	roostevaba teras (Inox), kruvid ja naelad, epoksiidvaik, klaaskiuga armeeritud plastid, klaaskiud, kipsplaat, poorbetoon	Kiired ja sügavad sukellõiked tugevalt abrasiivses materjalis või metallis; Näide: kõõgimööbli esipaneelide kiire lõikamine, karastatud kruvide, naelte ja roostevaba terase läbilõikamine
 Kõrgsüsinikterasest sukelsaeleht puidule	pehme puit, tüüblid, tapid, mööblielemendid	Kiired ja sügavad maha- ja sukellõiked; ka servalähedaseks saagimiseks nurkades ja raskesti ligipäsetavates piirkondades; Näide: sügav sukellõige pehmes puidus õhutusvõre paigaldamiseks

### Vahetatava tööriista paigaldamine/vahetamine (AutoClic) (vt jooniseid A–B)

Eemaldage vajadusel varem paigaldatud tööriist.

Avage selleks AutoClic-hoob (1) kuni toeni. Vahetatav tööriist visatakse välja.

Asetage soovitud vahetatav tööriist (nt sukelsaeleht (9)) tasasele alusele nii, et painutatud osa on alla suunatud (vt joonist jooniselehel, vahetatava tööriista tähis on ülaltpool loetav).

Keerake vahetatav tööriist konkreetseks tööks sobivasse asendisse. Suruge elektriline tööriist soovitud nurga all vahetatavale tööriistale, kuni see kuuldavalt fikseerub.

#### ► Kontrollige vahetatava tööriista kinnituse tugevust.

Valesti või nõrgalt kinnitatud vahetatavad tööriistad võivad töö ajal lahti pääseda ja teid ohustada.

### Sügavuspiiriku paigaldamine ja seadmine

Segmentsaelehtedega töötamisel saab kasutada sügavuspiirikut (12).

Eemaldage vajadusel varem paigaldatud tööriist.

Lükake sügavuspiirik (12) tähisega külg ülevalpool üle tööriistahoidiku (8) kuni toeni elektrilise tööriista kinnituskrael.

Sügavuspiirik on ette nähtud järgmisteks lõikesügavusteks:

- Segmentsaelehtedega ACZ 85 .. läbimõõduga 85 mm: lõikesügavused 8 mm, 10 mm, 12 mm ja 14 mm (sügavuspiirikul suuremas kirjas ja sulgudeta näidatud andmed).
- Segmentsaeketastega ACZ 100 .. läbimõõduga 100 mm: lõikesügavused 14 mm, 16 mm, 18 mm ja 20 mm (sügavuspiirikul väiksemas kirjas ja sulgudes näidatud andmed).

Paigaldage soovitud lõikesügavuse jaoks sobiv segmentsaeleht. Lükake sügavuspiirik (12) tööriistahoidikult (8) vahetatava tööriista suunas, kuni te seda vabalt pöörata saate. Pöörake sügavuspiirikut (12) nii, et soovitud lõikesügavus on saelehe lõigu kohal, mida saagimisel kasutatakse. Lükake sügavuspiirik (12) jälle kuni toeni elektrilise tööriista kinnituskrael.

Võtke sügavuspiirik (12) kõigi muude lõikesügavuste jaoks ja töötamiseks muude vahetatavate tööriistadega ära. Eemaldage selleks vahetatav tööriist ja tõmmake sügavuspiirik kinnituskrael maha.

#### Lisakäepideme (lisavarustus) paigaldamine

Vibratsiooni summutav lisakäepide võimaldab töötada mugavalt ja ohutult.

#### Lihvpaberi valik

Vastavalt töödeldavale materjalile ja soovitud pinnakihi eemaldamisele saab kasutada erinevaid lihvlehti:

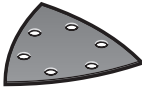
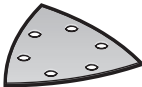
Lihvpaber	Materjal	Kasutamine	Teralisus	
 punast värvi	<ul style="list-style-type: none"> <li>Erinevad puitmaterjalid (nt kõva puit, pehme puit, puitlaastplaadid, ehitusplaadid)</li> <li>Metallmaterjalid</li> </ul>	Eellihvimiseks, nt karedad, hõõveldamata prussid ja laud	jäme	40 60
		Tasalihvimiseks ja väiksemate ebatasasuste kõrvaldamiseks	keskmine	80 100 120
		Puidu lõpp- ja peenlihvimiseks	peen	180 240 320 400
 valget värvi	<ul style="list-style-type: none"> <li>Värv</li> <li>Lakk</li> <li>Täitematerjal</li> <li>Pahtel</li> </ul>	Värvi mahalihvimiseks	jäme	40 60
		Kruntvärvi lihvimiseks (nt pintsljälgede, värvipiiskade ja voolamisnina eemaldamiseks)	keskmine	80 100 120
		Kruntide lõpplihevimiseks enne lakkimist	peen	180 240 320

#### Lihvpaberi paigaldamine lihvplaadile/lihvlehtide vahetamine

Lihvtald (10) on lihvpaberi kiireks ja lihtsaks kinnitamiseks kaetud takjakangaga.

Kloppige optimaalse nakkumise võimaldamiseks lihvtalla (10) takjakangas enne lihvpaberi (11) pealeasetamist puhtaks.

Seadke lihvpaber (11) lihvtalla (10) ühe küljega tasaseks, laotage seejärel lihvtallale ja suruge tugevalt kinni.

Tolmu optimaalse eemaldamise tagamiseks jälgige, et lihvpaberist väljastantsitud kohad kattuksid lihvtalla avadega.

Lihvpaberi (11) eemaldamiseks haarake seda nurgast ja tõmmake lihvtallalt (10) maha.

Saate kasutada kõiki **Bosch** i seeria Delta 93 mm lisavarustusprogrammi kuuluvaid lihvpabereid, poleer- ja puhastusvillakuid.

Lihvimislisavarustus nagu villak/poleerimisvilt, kinnitatakse lihvtallale samal viisil.

#### Tolmu/saepuru äratõmme

Pliisidusega värvide, teatud puiduliikide, mineraalide ja metalli tolm võib kahjustada tervist. Tolmuga kokkupuude ja tolmu sissehingamine võib põhjustada seadme kasutajal või läheduses viibival inimesel allergilisi reaktsioone ja/või hingamisteede haigusi.

Kruvige lisakäepide olenevalt tööviisist ajamipeal olevasse keermestatud avasse (5).

► **Kui lisakäepide on vigastatud, ärge jätkake elektrilise tööriista kasutamist. Ärge tehke lisakäepidemel mitte mingeid muudatusi.**

Teatud tolm, näiteks tamme- ja pöögitolm, on vähkitekitava toimega, iseäranis kombinatsioonis puidutöötlemisel kasutatavate lisaainetega (kromaadid, puidukaitsevahendid). Asbesti sisaldavat materjali tohivad töödelda üksnes vastava ala asjatundjad.

- Kasutage konkreetse materjali eemaldamiseks sobivat tolmuimejat.
- Tagage töökohas hea ventilatsioon.
- Soovitatav on kasutada hingamisteede kaitsemaski filtriga P2.

Pidage kinni töödeldavate materjalide suhtes Teie riigis kehtivatest eeskirjadest.

► **Vältige tolmu kogunemist töökohta.** Tolm võib kergesti süttida.

#### Tolmueemaldi ühendamine (vt jn C)

Tolmueemaldit (18) saab kasutada ainult lihvplaadiga (10) töötamisel, teiste vahetatavate tööriistadega kombineeritult ei ole see võimalik.

Ühendage lihvimisel alati tolmueemaldi.

Tolmueemaldi (18) (lisavarustus) ühendamiseks eemaldage vahetatav tööriist ja sügavuspiirik (12).

Lükake tolmueemaldi (18) üle tööriistahoidiku (8) kuni toeni elektrilise tööriista kinnituskrael. Keerake tolmueemaldi soovitud asendisse (mitte otse elektrilise tööriista alla).

Tolmueemaldi fikseerimiseks vajutage kinnitushoob (19) alla.

Lükake tolmueemaldusadapter (16) (lisavarustus) tolmueemaldusvoolikule (15) (lisavarustus), kuni see kuuldavalt fikseerub. Ühendage tolmueemaldusadapter (16) tolmueemaldusotsakuga (17) ja tolmueemaldusvoolik (15) tolmuimejaga (lisavarustus).

Ülevaate erinevate tolmuimejatega ühendamiseks leiate selle juhendi lõpust.

Tolmuimeja peab töödeldava materjali tolmu imemiseks sobima.

Tervistkahjustava, kantserogeense ja kuiva tolmu eemaldamiseks kasutage spetsiaaltolmuimejat.

## Töötamine

### Kasutuselevõtt

- **Pöörake tähelepanu võrgupingele!** Vooluallika pinge peab vastama elektrilise tööriista tüübisildil märgitud pingele.

### Sisse-/väljalülitamine

- **Veenduge, et saate lüliti (sisse/välja) käsitseda, ilma et lasete käepidemest lahti.**

Elektrilise tööriista **sisselülitamiseks** nihutage sisse-/väljalüliti (2) ettesuunas, nii et lüliti on näha tähis „I“.

Elektrooniline sujuvkaivitus piirab pöördemomenti sisselülitamisel ja pikendab mootori eluiga.

Konstantelektroonika hoiab võnkumiskiiruse tühikäigul ja koormusel peaaegu konstantsena ja tagab ühtlase jõudluse.

Elektrilise tööriista **väljalülitamiseks** nihutage sisse-/väljalüliti (2) tahasuunas, nii et lüliti on näha tähis „0“.

180°-valgusriba (7) parandab nähtavust vahetus tööpiirkonnas. See lülitub sisse ja välja automaatselt koos elektrilise tööriistaga.

- **Ärge suunake pilku otse vastu töötuld, see võib Teid pimestada.**

### Võnkumiskiiruse eelvalimine

Võnkumiskiiruse eelvaliku seaderattaga (4) saate vajaliku võnkumiskiiruse ka töö ajal eelvalida.

Vajalik võnkumiskiirus on materjalist ja töötingimustest ning see tuleb kindlaks teha praktilise katse käigus.

Kõvemate materjalide, nagu nt puit või metall, saagimisel, mõõtlõikamisel ja lihvimisel soovivatatakse kasutada võnkumiskiiruse astet „6“, pehmemate materjalide, nagu nt plast, korral võnkumiskiiruse astet „4“.

### Tööjuhised

- **Enne mistahes tööde teostamist elektrilise tööriista kallal tõmmake pistik pistikupesast välja.**
- **Enne käestpanekut oodake, kuni elektriline tööriist on seiskunud.**

**Suunis:** Ärge sulgege töötamisel elektrilise tööriista õhutuspilu (3), see vähendab elektrilise tööriista eluiga.

### Tööpõhimõte

Ostsilleeriv ajam paneb vahetatava tööriista kuni 20000 korda minutis 2,8° võrra ühele ja teisele poole võnkuma. See võimaldab täpselt töötada ka kõige kitsamas ruumis.



Rakendage töötamisel väikest ja ühtlast survet, vastasel korral halveneb jõudlus ja vahetatav tööriist võib blokeeruda.



Et vahetatav tööriist liigselt ei kuumeneks ja ei blokeeruks, liigutage elektrilist tööriista töö ajal edasi-tagasi.

### Saagimine

- **Kasutage ainult teravaid, töökorras olevaid saaehti.** Kõverdunud või nürid saaeled võivad murduda, mõjutada lõike kvaliteeti või põhjustada tagasilöögi.
- **Kergehitusmaterjalide saagimisel järgige seadussätteid ja materjali tootjate soovitusi.**
- **Uputuslõikeid tohib teha ainult pehmetes materjalides nagu puit, kipskartong jmt!**

Kontrollige kõrgsüsinikerasest saaehtedega puidu, puitlaastplaatide, ehitusmaterjalide jne saagimisel, et seal ei oleks võörkehi, nagu naelad, kruvid vms. Vajaduse korral eemaldage võörkehad või kasutage bi-metall-saelehti.

### Lõikamine

**Suunis:** Võtke keraamiliste seinaplaatide mõõtlõikamisel arvesse, et vahetatavad tööriistad nende pikemal kasutamisel kiiresti kuluvad.

### Lihvimine

Lihvimisjõudluse ja lihvimispildi määravad olulises osas lihvpaperi valik, eelvalitud võnkumiskiiruse aste ja rakendatav surve.

Ainult laitmatu kvaliteediga lihvhlehed tagavad hea lihvimisjõudluse ja säästavad elektrilist tööriista.

Lihvhlehtede kasutusea pikendamiseks töötage ühtlase survega.

Surve liigne suurendamine ei suurenda lihvimisjõudlust, vaid kulutab kiiremini elektrilist tööriista ja lihvhlehte.

Nurkade, servade ja raskesti ligipääsetavate kohtade täpseks lihvimiseks võite kasutada ka üksnes lihvplaadi nurka või serva.

Punkthaaval lihvimisel võib lihvpaper tugevalt kuumeneda. Vähendage võnkumiskiirust ja laske lihvpaperil korrapäraste vahemike järel jahtuda.

Ärge kasutage lihvhlehte, millega on metalli töödeldud, teiste materjalide jaoks.

Kasutage ainult originaalseid **Bosch**-lihvimistarvikuid.

Ühendage lihvimisel alati tolmueemaldi.

### Kaabitsemine

Kaabitsemisel valige suur võnkumiskiirus.

Pehmel aluspinnal (nt puidul) t otage lameda nurga ja v ikese survega. Kaabits v oib vastasel korral aluspinda l ogata.

## Hooldus ja korrashoid

### Hooldus ja puhastamine

- **Enne mistahes t ode teostamist elektrilise t ooriista kallal t ommake pistik pistikupesast v alja.**
- **Seadme laitmatu ja ohutu t oo tagamiseks hoidke seade ja selle ventilatsioonivad puhtad.**

Kui on vaja vahetada  uhendusjuhet, laske seda ohutuskaalutlustel teha **Bosch**-il v oi **Bosch**-i elektriliste t ooriistade volitatud klienditeenindusel.

Purukattega vahetatavaid t ooriistu (lisavarustus) puhastage korrap araselt traatharjaga.

### M uigij rgne teenindus ja kasutusala n ustamine

Klienditeeninduse t otajad vastavad teie k usimustele teie toote remondi ja hoolduse ning varuosade kohta. Joonised ja info varuosade kohta leiate ka veebisaidilt:

[www.bosch-pt.com](http://www.bosch-pt.com)

Boschi n ustajad on meeleldi abiks, kui teil on k usimusi toodete ja lisatarvikute kasutamise kohta.

P aringute esitamisel ja varuosade tellimisel teatage meile kindlasti toote t uibisildil olev 10-kohaline tootenumber.

#### Eesti Vabariik

Teeninduskeskus

Tel.: (+372) 6549 575

Faks: (+372) 6549 576

E-posti: [service-pt@lv.bosch.com](mailto:service-pt@lv.bosch.com)

#### Muud teeninduse aadressid leiate jaotisest:

[www.bosch-pt.com/serviceaddresses](http://www.bosch-pt.com/serviceaddresses)

### Kasutusk olbmatuks muutunud seadmete k itlus

Elektriseadmed, lisatarvikud ja pakendid tuleks keskkonnas a stlikult ringlusse v otta.



 rge visake kasutusressursi ammendanud elektrilisi t ooriistu olmej atmete hulka!

####  uksnes EL liikmesriikidele:

Vastavalt Euroopa Parlamendi ja n ukogu direktiivile 2012/19/EL elektri- ja elektroonikaseadmete j atmete kohta ning direktiivi  ulev otvatele riiklikele  igusaktidele tuleb kasutusk olbmatuks muutunud elektrilised t ooriistad eraldi kokku koguda ja keskkonnas a stlikult korduskasutada v oi ringlusse v otta.

Vale j atmek aitluse korral v oivad vanad elektri- ja elektroonikaseadmed, milles sisaldub kahjulikke aineid, kahjustada keskkonda ja inimeste tervist.

## Latviešu

### Drošības noteikumi

#### Visp r eji drošības noteikumi elektroinstrumentiem

#### BR IDIN JUMS

Izlasiet visus drošības noteikumus un instrukcijas, apl ukojiet ilustr cijas un iepazīstieties ar

specifik cij m, kas tiek pieg d tas kop  ar šo elektroinstrumentu. Šeit sniegto drošības noteikumu un instrukciju neiev rošana var izraisīt aizdegšanos un b t par c loni elektriskajam triecienam vai nopietnam savainojumam.

**P c izlasīšanas uzglab jiet šos noteikumus turpm akai izmantošanai.**

Drošības noteikumos lietotais apzīmējums "elektroinstrumenti" attiecas gan uz Jūsu t ikla elektroinstrumentiem (ar elektrokabeļi), gan arī uz akumulatora elektroinstrumentiem (bez elektrokabeļi).

#### Drošība darba viet 

- **Uzturiet savu darba vietu t iru un labi apgaismotu.** Nek rtig s un tumš s viet s var viegli notikt nelaimis gadījums.
- **Nedarbiniet elektroinstrumentus spr dzienbīstam  atmosfer , piem ram, viegli uzliesmojošu ŗkidrumu tuvum  un viet s ar paaugstin tu g zu vai putekļu saturu gais .** Darba laikā elektroinstrumenti nedaudz dzirksteļo, un tas var izsaukt viegli degošu putekļu vai tvaiku aizdegšanos.
- **Darbinot elektroinstrumentu, neļaujiet b rniem un nepiederoš m person m tuvoties darba vietai.** Citu personu kl tb tne var nov rst uzmanību, k  rezultat  j s varat zaud t kontroli p r elektroinstrumentu.

#### Elektrodrošība

- **Elektroinstrumenta kontaktdakšai j b t piem rotai elektrot ikla kontaktligzdei. Kontaktdakšas konstrukciju nedr kst nek d  veid  mainīt. Nelietojiet kontaktdakšas adapterus, ja elektroinstrumenti caur kabeļi tiek savienots ar aizsargzemējuma ķ di.** Neizmainītas konstrukcijas kontaktdakša, kas piem rota kontaktligzdei, ļauj samazin t elektrisk  trieciena saņemšanas risku.
- **Nepieļaujiet ķermeņa daļu saskaršanos ar sazem tiem priekšmetiem, piem ram, ar caurul m, radiatoriem, pl tīm vai ledusskapjiem.** Pieskaroties sazem t m virsm m, pieaug risks saņemt elektrisko triecienu.
- **Nelietojiet elektroinstrumentu lietus laikā, neturiet to mitrum .** Mitrumam iekļūstot elektroinstrument , pieaug risks saņemt elektrisko triecienu.
- **Nenoslogojiet kabeļi. Neizmantojiet kabeļi, lai elektroinstrumentu nestu, vilktu vai atvienotu no elektrot ikla kontaktligzdas. Sarg jiet kabeļi no karstuma, eļļas, as m mal m un kustoš m daļ m.**

Bojāts vai samezģojies elektrokabelis var būt par cēloni elektriskā trieciena saņemšanai.

- ▶ **Darbinot elektroinstrumentu ārpus telpām, izmantojiet tā pievienošanai vienīgu ārpustelpu lietošanai derīgus pagarinātājkabeļus.** Lietojot elektrokabeļi, kas piemērots darbam ārpus telpām, samazinās elektriskā trieciena saņemšanas risks.
- ▶ **Ja elektroinstrumentu tomēr nepieciešams darbināt vietās ar paaugstinātu mitrumu, pievienojiet to elektrobarošanas ķēdēm, kas aizsargātas ar noplūdes strāvas aizsargreleju (RCD).** Lietojot noplūdes strāvas aizsargreleju, samazinās risks saņemt elektrisko triecienu.

#### Personiskā drošība

- ▶ **Strādājot ar elektroinstrumentu, saglabājiet paškontroli un rīkojieties saskaņā ar veselo saprātu.** Pārtrauciet darbu, ja jūtaties noguris vai arī atrodaties narkotiku, alkohola vai medikamentu iespaidā. Strādājot ar elektroinstrumentu, pat viens neuzmanības mirklis var būt par cēloni nopietnam savainojumam.
- ▶ **Lietojiet individuālo darba aizsargapriekojumu.** Darba laikā vienmēr nēsājiet aizsargbrilles. Individuālā darba aizsargapriekojuma (putekļu maskas, neslidošu apavu un aizsargķiveres vai ausu aizsargu) lietošana noteiktos apstākļos ļaus samazināt savainošanās risku.
- ▶ **Nepieļaujiet elektroinstrumenta patvaļīgu ieslēgšanos.** Pirms elektroinstrumenta pievienošanas elektrotīklam, akumulatora ievietošanas vai izņemšanas, kā arī pirms elektroinstrumenta pārņemšanas pārliecinieties, ka tas ir izslēgts. Pārnesot elektroinstrumentu, ja pirksts atrodas uz ieslēdzēja, kā arī pievienojot to elektrobarošanas avotam laikā, kad elektroinstrumentis ir ieslēgts, var viegli notikt nelaimes gadījums.
- ▶ **Pirms elektroinstrumenta ieslēgšanas izņemiet no tā regulējošos rīkus vai atslēgas.** Regulējošais rīks vai atslēga, kas ieslēgšanas brīdī atrodas elektroinstrumenta kustīgajās daļās, var radīt savainojumu.
- ▶ **Nesniedzieties pārāk tālu.** Jebkurā situācijā saglabājiet līdzsvaru un stingru stāju. Tas atvieglos elektroinstrumenta vadīšanu neparedzētās situācijās.
- ▶ **Nēsājiet darbam piemērotu apģērbu.** Darba laikā nenēsājiet brīvi plandošas drēbes un rotaslietas. Netuviniet garus matus un drēbes kustošām daļām. Valģīgas drēbes, rotaslietas un garī mati var iekerties kustošajās daļās.
- ▶ **Ja elektroinstrumenta konstrukcija ļauj tam pievienot putekļu uzsūkšanas vai savākšanas, nodrošiniet, lai tā būtu pievienota un tiktu pareizi lietota.** Pielietojot putekļu savākšanu, samazinās to kaitīgā ietekme uz veselību.
- ▶ **Nepaļaujieties uz iemaņām, kas iegūtas, bieži lietojot instrumentus, neieslēgstiet pašapmierinātībā un neignorējiet instrumenta drošas lietošanas principus.** Neuzmanīgas rīcības dēļ dažās sekundes daļās var gūt nopietnu savainojumu.

#### Saudzīga apiešanās un darbs ar elektroinstrumentiem

- ▶ **Nepārslogojiet elektroinstrumentu.** Ikvienam darbam izvēlieties piemērotu elektroinstrumentu. Elektroinstrumentus darbojas labāk un drošāk pie nominālās slodzes.
- ▶ **Nelietojiet elektroinstrumentu, ja to ar ieslēdzēja palīdzību nevar ieslēgt un izslēgt.** Elektroinstrumentus, ko nevar ieslēgt un izslēgt, ir bīstams lietošanai un to nepieciešams remontēt.
- ▶ **Pirms elektroinstrumenta regulēšanas, piederumu nomainas vai novietošanas uzglabāšanai atvienojiet tā elektrokabeļa kontaktdakšu no barojošā elektrotīkla vai izņemiet no tā akumulatoru, ja tas ir izņemams.** Šādi iespējams novērst elektroinstrumenta nejašu ieslēgšanos.
- ▶ **Ja elektroinstrumentus netiek lietots, uzglabājiet to piemērotā vietā, kur elektroinstrumentus nav sasniedzams bērniem un personām, kuras neprot ar to rīkoties vai nav iepazinušas ar šiem noteikumiem.** Ja elektroinstrumentu lieto nekompetentas personas, tas var apdraudēt cilvēku veselību.
- ▶ **Savlaicīgi apkalpojiet elektroinstrumentus un to piederumus.** Pārbaudiet, vai kustīgās daļas nav nobīdījušās un ir droši iestiprinātas, vai kāda no daļām nav salauzta un vai nepastāv jebkuri citi apstākļi, kas varētu nelabvēlīgi ietekmēt elektroinstrumenta darbību. Ja elektroinstrumentis ir bojāts, nodrošiniet, lai tas pirms lietošanas tiktu izremontēts. Daudzi nelaimes gadījumi notiek tāpēc, ka elektroinstrumentus pirms lietošanas nav pienācīgi apkalpots.
- ▶ **Uzturiet griezošos darbinstrumentus asus un tīrus.** Rūpīgi kopti elektroinstrumenti, kas apgādāti ar asiem griezējinstrumentiem, ļauj strādāt daudz ražīgāk un ir vieglāk vadāmi.
- ▶ **Lietojiet vienīgi tādus elektroinstrumentus, piederumus, darbinstrumentus utt., kas atbilst šeit sniegtajiem norādījumiem, ņemot vērā arī konkrētos lietošanas apstākļus un veicamā darba raksturu.** Elektroinstrumentu lietošana citiem mērķiem, nekā tiem, kuriem to ir paredzējis ražotājs, ir bīstama un var novest pie neparedzamām sekām.
- ▶ **Uzturiet elektroinstrumenta rokturus un noturvirsmas sausas, tīras un brīvas no eļļas un smērvielām.** Slideni rokturi un noturvirsmas traucē efektīvi rīkoties ar elektroinstrumentu un to droši vadīt neparedzētās situācijās.

#### Apkalpošana

- ▶ **Nodrošiniet, lai elektroinstrumenta remontu veiktu kvalificēts personāls, nomainīj izmantojot vienīgi identiskas rezerves daļas.** Tikai tā ir iespējams panākt un saglabāt vajadzīgo darba drošības līmeni.

#### Drošības noteikumi vibrozāģiem

- ▶ **Veicot darbības, kuru laikā griešanas piederums var skart slēptus vadus vai paša instrumenta elektrokabeļi, turiet elektroinstrumentu aiz**

izolētajām noturvismām. Griešanas piederumam skarot spriegumnesošus vadus, spriegums nonāk arī uz elektroinstrumenta metāla daļām, kā rezultātā lietotājs var saņemt elektrisko triecienu.

- ▶ **Lietojiet spiles vai citu praktisku ierīci, lai atbalstītu apstrādājamo priekšmetu un nostiprinātu to uz stabilas platformas.** Turot apstrādājamo priekšmetu ar roku vai atbalstot to ar savu ķermeni, apstrādājamais priekšmets nenoturas stabilā stāvoklī un var izraisīt kontroles zaudēšanu pār darba procesu.
- ▶ **Lietojiet elektroinstrumentu tikai sausajai slīpēšanai.** Mitrumam iekļūstot elektroinstrumentā, pieaug risks saņemt elektrisko triecienu.
- ▶ **Uzmanību, aizdegšanās briesmas! Nepieļaujiet slīpēšanas putekļu un slīpmašīnas pārkaršanu. Darba pārtraukumu laikā viennēr iztukšojiet putekļu tvertni.** Putekļu maisiņā, mikrofiltru konteinerī, papīra maisiņā (kā arī filtrējošajā maisiņā vai vakuumsūcēja filtrā) uzkrājušies smalkie slīpēšanas putekļi zināmos apstākļos var paši no sevis aizdegties, piemēram, saskaroties ar metāla slīpēšanas laikā lidojošajām dzirkstelēm. Īpaša bīstamība pastāv tad, ja smalkie slīpēšanas putekļi tiek sajaukti ar lakas vai krāsas paliekām, kā arī ar citām ķīmiskajām vielām, un slīpēšanas putekļi ilgāka darba laikā sakarst.
- ▶ **Netuviniet rokas zāģēšanas trasei. Neturiet rokas zem apstrādājamā priekšmeta.** Ķermeņa daļu saskaršanās ar zāģa asmeni var radīt savainojumu.
- ▶ **Regulāri tīriet sava elektroinstrumenta ventilācijas atveres.** Dzinēju ventilējošā gaisa plūsma ievēl putekļus instrumenta korpusā, bet liela metāla putekļu daudzuma uzkrāšanās var būt par cēloni elektrotraumai.
- ▶ **Lietojot piemērotu metālmeklētāju, pārbaudiet, vai apstrādes vietu nešķērso slēptas komunālapgādes līnijas, vai arī griezieties pēc konsultācijas vietējā komunālās saimniecības iestādē.** Darbinstrumenta saskaršanās ar elektropārvades līniju var izraisīt aizdegšanos vai būt par cēloni elektriskajam triecienam. Bojājums gāzes pārvades līnijā var izraisīt sprādzienu. Darbinstrumentam skarot ūdensvada cauruli, var tikt bojātas materiālās vērtības, kā arī strādājošā persona var saņemt elektrisko triecienu.
- ▶ **Darba laikā stingri turiet elektroinstrumentu ar abām rokām un ieņemiet stabilu ķermeņa stāvokli.** Elektroinstrumentu ir drošāk vadīt ar abām rokām.
- ▶ **Nomainot darbinstrumentu, nēsājiet aizsargcimdus.** Ilgstoši lietojot elektroinstrumentu, tajā iestiprinātais darbinstruments stipri sakarst.
- ▶ **Neapstrādājiet mitrus materiālus (piemēram, tapetes) un mitru pamatnes materiālu.** Mitrumam iekļūstot elektroinstrumentā, pieaug elektriskā trieciena saņemšanas risks.
- ▶ **Neuznesiet uz apstrādājamās virsmas šķīdinātājus saturošus šķidrums.** Apstrādes laikā virsma sakarst, kā rezultātā var izdalīties indīgi tvaiki.

- ▶ **Rikojoties ar skrāpi vai nazi, ievērojiet īpašu piesardzību.** Šo darbinstrumentu asmeņi ir ļoti asi un viegli var radīt savainojumus.

## Izstrādājuma un tā funkciju apraksts



**Izlasiet drošības noteikumus un norādījumus lietošanai.** Drošības noteikumu un norādījumu neievērošana var izraisīt aizdegšanos un būt par cēloni elektriskajam triecienam vai nopietnam savainojumam.

Ņemiet vērā attēlus lietošanas pamācības sākuma daļā.

### Paredzētais pielietojums

Elektroinstrumentus ir paredzēts koka materiālu, plastmasas, ģipša, dzelzi nesaturošu materiālu un stiprinošo elementu (piemēram, naglu un skavu) zāģēšanai un griešanai. Tas ir piemērots arī mikstu sienas flīžu apstrādei, kā arī nelielu virsmu slīpēšanai un skrāpēšanai bez ūdens pievadišanas apstrādes vietai. Tas ir īpaši noderīgs darbam malū tuvumā un sadurzāģēšanai.

### Attēlotās sastāvdaļas

Attēloto sastāvdaļu numerācija atbilst numuriem elektroinstrumenta attēlā, kas sniegts ilustratīvajā lappusē.

- (1) AutoClic fiksatora svira darbinstrumenta atbrīvošanai
- (2) Ieslēdzējs
- (3) Ventilācijas atveres
- (4) Svārstību biežuma regulators
- (5) Vītne papildroktura stiprināšanai
- (6) Papildrokturis (ar izolētu noturvismu)
- (7) Apgaismošanas logs 180° leņķī
- (8) Instrumenta stiprinājums
- (9) Gremdzāģēšanas asmens<sup>a)</sup>
- (10) Slīpēšanas pamatne<sup>a)</sup>
- (11) Slīplokse<sup>a)</sup>
- (12) Dziļuma ierobežotājs<sup>a)</sup>
- (13) Segmentveida zāģa asmens<sup>a)</sup>
- (14) Rokturis (ar izolētu noturvismu)
- (15) Nosūkšanas šļūtene<sup>a)</sup>
- (16) Nosūkšanas adapters<sup>a)</sup>
- (17) Nosūkšanas iscaurule<sup>a)</sup>
- (18) Putekļu uzsūkšanas ierīce<sup>a)</sup>
- (19) Svira putekļu uzsūkšanas ierīces stiprināšanai<sup>a)</sup>

a) Šeit attēlotie vai aprakstītie piederumi neietilpst standartā piegādes komplektā. Pilns pārskats par izstrādājuma piederumiem ir sniegts mūsu piederumu katalogā.

### Tehniskie dati

Daudzfunkciju instruments	PMF 350 CES
Izstrādājuma numurs	3 603 A02 2..



Daudzfunkciju instruments		PMF 350 CES
Svārstību biežuma regulēšana		●
Elektroniskā gaitas stabilizēšana		●
Pakāpeniska palaišana		●
Darbinstrumenta stiprinājums ar AutoClic fiksatoru		●
Nominālā ieejas jauda	W	350
Izejas jauda	W	185
Brīvgaitas griešanās ātrums $n_0$	min. <sup>-1</sup>	15000–20000
Svārstību leņķis pa labi/pa kreisi	°	1,4
Svars atbilstīgi EPTA-Procedure 01:2014	kg	1,6
Elektroaizsardzības klase		□/II

Parametri ir sniegti nominālajam spriegumam [U] 230 V. Elektroinstrumentiem, kas paredzēti zemākam spriegumam vai ir modificēti atbilstoši nacionālajiem standartiem, šie parametri var atšķirties.

## Informācija par troksni un vibrāciju

Troksņa emisijas vērtības ir noteiktas atbilstīgi **EN 62841-2-4**.

Elektroinstrumenta radītā troksņa pēc A raksturlienes izsvērtās tipiskās vērtības ir šādas: skaņas spiediena līmenis **83 dB(A)**; akustiskās jaudas līmenis **94 dB(A)**. Mērījuma nenoteiktība  $K = 3$  dB.

**Lietojiet ierīces dzirdes orgānu aizsardzībai!**

### Darbs bez papildroktura

Kopējā vibrācijas paātrinājuma vērtība  $a_h$  (vektoru summa trijos virzienos) un mērījumu izkliede  $K$  ir noteikta atbilstoši standartiem **EN 62841-2-4** (slīpēšana),

**EN 62841-2-11** (zāģēšana):

veicot slīpēšanu:  $a_h = 6 \text{ m/s}^2$ ,  $K = 1,5 \text{ m/s}^2$ ,

veicot zāģēšanu ar gremdzāģēšanas asmeni:  $a_h = 10 \text{ m/s}^2$ ,

$K = 2 \text{ m/s}^2$ ,

veicot zāģēšanu ar segmentveida zāģa asmeni:  $a_h = 10 \text{ m/s}^2$ ,

$K = 3 \text{ m/s}^2$ ,

veicot skrāpēšanu:  $a_h = 10 \text{ m/s}^2$ ,  $K = 1,5 \text{ m/s}^2$ .

### Darbs ar papildrokturi

Kopējā vibrācijas paātrinājuma vērtība  $a_h$  (vektoru summa trijos virzienos) un mērījumu izkliede  $K$  ir noteikta atbilstoši standartiem **EN 62841-2-4** (slīpēšana),

**EN 62841-2-11** (zāģēšana):

veicot slīpēšanu:  $a_h = 5 \text{ m/s}^2$ ,  $K = 1,5 \text{ m/s}^2$ ,

veicot zāģēšanu ar gremdzāģēšanas asmeni:  $a_h = 13 \text{ m/s}^2$ ,

$K = 3 \text{ m/s}^2$ ,

Sekojošajā tabulā ir parādīti darbinstrumentu lietošanas piemēri. Citus darbinstrumentus var atrast Bosch plašajā piederumu programmā.

veicot zāģēšanu ar segmentveida zāģa asmeni:  $a_h = 12 \text{ m/s}^2$ ,  $K = 3 \text{ m/s}^2$ ,

veicot skrāpēšanu:  $a_h = 12 \text{ m/s}^2$ ,  $K = 1,5 \text{ m/s}^2$ .

Šajā pamācībā norādītais vibrācijas līmenis un instrumenta radītā troksņa vērtība ir izmērīta atbilstoši standartā noteiktajai procedūrai un var tikt izmantota elektroinstrumentu savstarpējai salīdzināšanai. To var izmantot arī vibrācijas un troksņa radītās papildu slodzes iepriekšējai novērtēšanai.

Šeit norādītais svārstību līmenis un instrumenta radītā troksņa vērtība ir attiecināma uz elektroinstrumenta galvenajiem pielietojuma veidiem. Ja elektroinstrumenti tiek lietoti netipiskiem mērķiem, kopā ar netipiskiem darbinstrumentiem vai nav vajadzīgajā veidā apkalpots, tā svārstību līmenis un radītā troksņa vērtība var atšķirties no šeit norādītajām vērtībām. Tas var ievērojami palielināt svārstību un troksņa radīto papildu slodzi kopējam darba laika posmam.

Lai precīzi izvērtētu svārstību un troksņa radīto papildu slodzi zināmam darba laika posmam, jāņem vērā arī laiks, kad elektroinstrumenti ir izslēgti vai arī darbojas, taču faktiski netiek izmantoti paredzētā darba veikšanai. Tas var ievērojami samazināt svārstību un troksņa radīto papildu slodzi kopējam darba laika posmam.

Veiciet papildu pasākumus, lai pasargātu strādājošo personu no vibrācijas kaitīgās iedarbības, piemēram, savlaicīgi veiciet elektroinstrumenta un darbinstrumentu apkalpošanu, uztrieiet rokas siltas un pareizi plānojiet darbu.

## Montāža

► **Pirms elektroinstrumenta apkopes vai apkalpošanas izvelciet tā elektrokabeļa kontaktdakšu no barojošā elektrotīkla kontaktligzdas.**



### Darbinstrumenta nomaīņa



► **Nomainot darbinstrumentu, uzvelciet aizsargcimdus.**





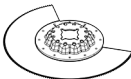
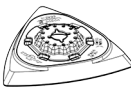
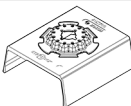
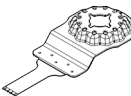

Pieskaršanās nomaināmajiem darbinstrumentiem var radīt savainojumus.

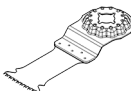
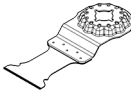
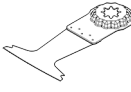
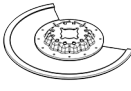
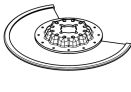
### Darbinstrumenta izvēle

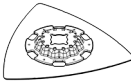
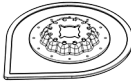
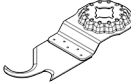
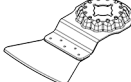
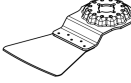
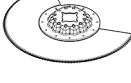
Lūdzam izmantot šim elektroinstrumentam paredzētos darbinstrumentus.

Iestiprināmie darbinstrumenti		PMF 350 CES
<b>STARLOCK</b>		✓
<b>STARLOCK PLUS</b>		✓
<b>STARLOCK MAX</b>		✗

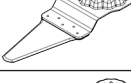
Darbinstruments	Materiāls	Pielietojums
 Bimetāla segmentveida zāģa asmens	Koka materiāli, plastmasa, krāsainie metāli	Atzāģēšanai un gremdzāģēšanai, arī zāģēšanai sienu tuvumā, stūros un grūti pieejamās vietās Piemērs: jau nostiprinātu grīdas listu vai durvju apmaļu apzāģēšana; gremdzāģēšana, veicot grīdas paneļu salāgošanu
 Slipēšanas pamatne sērijas Delta 93 mm sliploksnēm	Atkarībā no sliploksnes	Plakanu virsmu slipēšanai malās, stūros un grūti pieejamās vietās, atkarībā no sliploksnes, piemēram, koka, krāsas, lakas, akmens slipēšanai  Neaustais materiāls koka virsmu tīrīšanai un struktūrēšanai, metāla attīrīšanai no rūsas un lakojuma slipēšanai, pulējošais filcs priekšpulēšanai
 Darbinstruments profilslipēšanai	Koks, caurules/profilu, krāsa, laka, pildmateriāli, metāls	Ērtai un efektīvai profilu slipēšanai ar diametru līdz 55 mm, sarkanās sliploksnes koka, cauruļu un profilu, lakas, pildmateriālu un metālu slipēšanai
 Bimetāla zāģa asmens gremdzāģēšanai kokā un metālā	Miksts koks, miksta plastmasa, sausais apmetums, alumīnija un krāsaino metālu plānsienu profili, plāns skārds, nerūdītas naglas un skrūves	Nelielu griezumu un gremdzāģējumu veidošanai Piemērs: padziļinājumu izgriešana kontaktligzdu iestiprināšanai, vara cauruļu apzāģēšana līdz ar virsmu, gremdzāģēšana sausā apmetuma plāksnēs  Precīziem salāgošanas darbiem kokā Piemērs: padziļinājumu iezāģēšana slēdzenēm un apkalumiem
 HCS (oglekļa tērauda) zāģa asmens gremdzāģēšanai kokā	Koka materiāli, miksta plastmasa	Atzāģēšanai un dziļai gremdzāģēšanai, arī zāģēšanai sienu tuvumā, stūros un grūti pieejamās vietās Piemērs: šauru gremdzāģējumu veidošana masīvā kokā, veicot ventilācijas režģu iebūvēšanu
 Bimetāla zāģa asmens gremdzāģēšanai cietā kokā	Ciets koks, plāksnes ar pārklājumu	Gremdzāģēšanai plāksnēs ar pārklājumu vai cietā kokā Piemērs: jumta logu iebūvēšana
 HM (cietmetāla) zāģa asmens gremdzāģēšanai metālā	Metāls, stipri abrazīvi materiāli, stiklšķiedra, sausais apmetums, stikla šķiedru plāksnes ar cementa saistvielu	Gremdzāģēšanai stipri abrazīvos materiālos vai metālā Piemērs: izzāģējumu veidošana virtuves seguma plāksnēs, viegla rūdīta tērauda skrūvju un naglu, kā arī nerūsējoša tērauda zāģēšana
 Bimetāla zāģa asmens gremdzāģēšanai kokā un metālā	Miksts koks, ciets koks, finierētas plāksnes, plāksnes ar plastmasas pārklājumu, nerūdītas naglas un skrūves	Gremdzāģēšanai plāksnēs ar pārklājumu vai cietā kokā Piemērs: durvju rāmju saisināšana, nišu izzāģēšana plauktos
 HM-Riff (rievots cietmetāla) segmentveida zāģa asmens	Cementa salaidumi, mikstas sienas flīzes, plastmasa ar stikla šķiedras stiebrojumu, gāzbetons	Griešanai un zāģēšanai tuvu malām, stūros un grūti pieejamās vietās Piemērs: starpflīžu salaidumu tīrīšana, izgriezumu veidošana flīzēs, gipsa plāksnēs un plastmasā
 Rievots segmentveida zāģa asmens ar dimanta pārklājumu	Cementa salaidumi, mikstas sienas flīzes, epoksīda sveķi, plastmasa ar stiklšķiedras stiebrojumu	Flīžu vai salaidumu materiālu, epoksīda sveķu un plastmasas ar stikla šķiedras stiebrojumu precīzai griešanai un frēzēšanai Piemērs: nelielu atvērumu veidošana mikstās sienas flīzēs

Darbinstruments		Materiāls	Pielietojums
			un izgriezumu iefrēzēšana plastmasā ar stiklšķiedras stiebrojumu
	HM-Riff (rievojta cietmetāla) deltas veida plāksne	Java, betona paliekas, koks, abrazīvie materiāli	Rupjajai un smalkajai slīpēšanai uz cieta pamata Piemērs: javas vai flīžu līmes noņemšana (piemēram, veicot bojāto flīžu nomaiņu), paklāju līmes palieku noņemšana
	HM-Riff (rievojta cietmetāla) javas noņēmējs	Java, salaidumi, epoksīda sveķi, plastmasa ar stikla šķiedras stiebrojumu, abrazīvi materiāli	Flīžu vai salaidumu materiālu frēzēšanai un griešanai, kā arī rupjajai un smalkajai slīpēšanai uz cieta pamata Piemērs: flīžu līmes un salaidumu javas noņemšana
	Universāls HCS (oglekļa tērauda) asmens	Jumta pape, paklāju materiāls, mākslīgais zāliens, kartons, PVC grīdu materiāls	Mikstu un lokanu, abrazīvu materiālu ātrai un precīzai griešanai Piemērs: paklāju materiāla, kartona, PVC grīdu materiāla, jumta papes u.c. materiālu griešana
	Skrāpis, ciets	Paklāju materiāls, java, betons, flīžu līme	Skrāpēšanai uz cieta pamata Piemērs: javas, flīžu līmes, betona un paklāju materiāla līmes palieku noņemšana
	Skrāpis, lokans	Paklāju materiāla līme, krāsas java, betons, flīžu līme	Skrāpēšanai ar elastīgu skrāpi uz mīksta pamata Piemērs: silikona izņemšana no salaidumiem, paklāju materiāla līmes un krāsas palieku attīrīšana
	Bimetāla segmentveida nazis ar viļņotu slīpējumu	Izolācijas materiāli, slāpējošo materiālu plāksnes, grīdu materiāla plāksnes, soļu troksni slāpējošās plāksnes, kartons, paklāju materiāls, gumija, āda	Mikstu materiālu precīzai griešanai Piemērs: izolācijas materiālu plāksņu griešana, pārāk garu izolējošo materiālu apgriešana
	HM-Riff (rievojta cietmetāla) slīpēšanas mēle	Koks, krāsa	Koka vai krāsas slīpēšanai grūti pieejamās vietās bez slīppapīra Piemērs: krāsas noslīpēšana starp logu žalūziju plāksnēm, koka grīdas noslīpēšana telpu stūros
	HM-Riff (rievojta cietmetāla) zāģa asmens gremdzāģēšanai	Stiklšķiedra, java, koks	Gremdzāģēšanai stipri abrazīvos materiālos Piemērs: plānu mozaikas flīžu izfrēzēšana
	Universāls HCS (oglekļa tērauda) salaidumu grieznis	Izplešanās šuvju pildmateriāls, logu tepe, izolācijas materiāli (akmens vilna)	Mikstu materiālu griešanai Piemērs: silikona pildmateriāla vai logu tepes griešana
	Bimetāla zāģa asmens gremdzāģēšanai kokā un metālā	Mīksts koks, ciets koks, finierētas plāksnes, plāksnes ar plastmasas pārklājumu, nerūdītas naglas un skrūves	Ātrai, dziļai gremdzāģēšanai kokā un metālā Piemērs: naglas saturoša koka ātra zāģēšana, dziļa gremdzāģēšana plāksnēs ar pārklājumu, precīza durvju rāmju sausināšana
	Bimetāla zāģa asmens gremdzāģēšanai kokā un metālā	Koks, abrazīvi koka materiāli, plastmasa, rūdītas naglas un skrūves, krāsaino metālu caurules	Ātrai un dziļai gremdzāģēšanai abrazīvos koka materiālos un plastmasā Piemērs: neliela izmēra krāsaino metālu cauruļu un profilu ātra zāģēšana, nerūdītu neliela izmēra tērauda profilu vienkārša zāģēšana

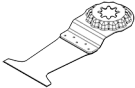
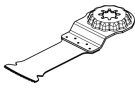
Darbinstruments	Materiāls	Pielietojums
 HM (cietmetāla) zāga asmens gremdzāģēšanai metālā	Nerūsējošais tērauds (Inox), skrūves un naglas, epoksīda sveķi, plastmasa ar stiklšķiedras stieģrojumu, šķiedrstickls, saussais apmetums, gāzbetons	Ātrai un dziļai gremdzāģēšanai stipri abrazīvos materiālos vai metālā Piemērs: virtuves seguma plākšņu ātrai zāģēšanai, rūdītu skrūvju, naglu un nerūsējošā tērauda vienkāršai zāģēšanai
 HCS (oglekļa tērauda) zāga asmens gremdzāģēšanai kokā	Mīksts koks, dibelji, tapas, mēbeļu elementi	Ātrai un dziļai atzāģēšanai un gremdzāģēšanai, arī zāģēšanai sienu tuvumā, stūros un grūti pieejamās vietās Piemērs: dziļu gremdzāģējumu veidošana mīkstā kokā, veicot ventilācijas režģu iebūvēšanu

### Darbinstrumenta montāža/nomainīšana (AutoClic) (attēli A–B)

Ja nepieciešams, noņemiet no elektroinstrumenta tāļā iestiprināto darbinstrumentu.

Šim nolūkam līdz galam atveriet AutoClic fiksatora sviru **(1)**. Iestiprinātais darbinstruments tiek nomests.

Novietojiet iestiprināmo darbinstrumentu (piemēram, gremdzāģēšanas asmeni **(9)**) uz darbinstrumenta stiprinājuma tā, lai tā izliekums būtu vērstš lejup (skatīt attēlu grafiskajā lappusē, darbinstrumenta apzīmējumam jābūt izlasāmam tā augšpusē).

Pagrieziet darbinstrumentu stāvoklī, kas ir piemērots attiecīgā darba veikšanai. Uzspiediet elektroinstrumentu vēlamajā leņķī uz darbinstrumenta, līdz tas fiksējas ar skaidri sadzirdamu troksni.

#### ► Pārbaudiet, vai darbinstruments ir stingri iestiprināts.

Nepareizi vai nepietiekoši stingri iestiprināts darbinstruments darba laikā var kļūt vaļīgs un izkrist, radot savainojumus.

### Dziļuma ierobežotāja montāža un iestādīšana

Dziļuma ierobežotāju **(12)** var lietot, strādājot ar segmentveida zāga asmeņiem.

Ja nepieciešams, noņemiet no elektroinstrumenta tāļā iestiprināto darbinstrumentu.

Līdz galam uzbidiet dziļuma ierobežotāju **(12)** uz elektroinstrumenta stiprinājuma aptveres pāri darbinstrumenta turētājam **(8)** tā, lai tā puse ar apzīmējumiem būtu vērstā augšup.

Dziļuma ierobežotājs ir paredzēts šādām zāģēšanas dziļuma vērtībām.

- Izmantojot segmentveida zāga asmeņus ACZ 85 .. ar diametru 85 mm: zāģēšanas dziļums 8 mm, 10 mm,

### Slīplokšņu izvēle

Lietotājs var izvēlēties dažādu veidu slīplokšnes atbilstoši apstrādājamajam materiālam un vēlamajam noslīpējamajam daudzumam:

12 mm un 14 mm (apzīmējumi uz dziļuma ierobežotāja ir norādīti ar lielākiem cipariem un bez iekavām).

- Izmantojot segmentveida zāga asmeņus ACZ 100 .. ar diametru 100 mm: zāģēšanas dziļums 14 mm, 16 mm, 18 mm un 20 mm (apzīmējumi uz dziļuma ierobežotāja ir norādīti ar mazākiem cipariem un iekavās).

Iestipriniet segmentveida zāga asmeni, kas ir piemērots zāģēšanai vēlamajā dziļumā. Pārbīdiet dziļuma ierobežotāju **(12)** prom no darbinstrumenta stiprinājuma **(8)**

iestiprināmā darbinstrumenta virzienā, līdz to var brīvi pagriezt. Pagrieziet dziļuma ierobežotāju **(12)** tā, lai vēlamā zāģēšanas dziļuma apzīmējums novietotos virs zāga asmens segmenta, ar kuru jāveido zāģējums. No jauna līdz galam pārīdiet dziļuma ierobežotāju **(12)** uz elektroinstrumenta pārnēsuma galvas prom no iestiprināmā darbinstrumenta.

Nveidojot zāģējumus citā dziļumā un izmantojot citus iestiprināmos darbinstrumentus, noņemiet dziļuma ierobežotāju **(12)**. Šim nolūkam noņemiet iestiprināto darbinstrumentu un novelciet dziļuma ierobežotāju no pārnēsuma galvas.

### Papildroktura (papildpiederums) montāža

Vibrāciju slāpējošs papildrokturis ļauj ērti un droši lietot instrumentu.

Atkarībā no veicamā darba rakstura, ieskrūvējiet papildrokturi vītnē **(5)** instrumenta pārnēsuma galvas labajā vai kreisajā pusē.

#### ► Pārtrauciet elektroinstrumenta lietošanu, ja ir bojāts tā papildrokturis. Neveiciet nekādas izmaiņas papildroktura konstrukcijā.

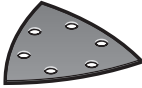
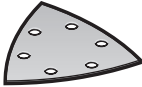
Sliploksne	Materiāls	Pielietojums	Graudainība
 <p>Sarkana, augstas kvalitātes</p>	<ul style="list-style-type: none"> <li>– Dažādi kokmateriāli (piemēram, ciets koks, mīksts koks, skaidu plāksnes, būvplāksnes)</li> <li>– Metāls</li> </ul>	Priekšslipēšanai, piemēram, raupju, neēvelētu siju un dēļu apstrādei	rupja 40 60
		Plakanu virsmu slipēšanai un nelielu nelīdzenumu nogludināšanai	vidēja 80 100 120
		Koka galīgajai noslipēšanai un smalkajai slipēšanai	smalka 180 240 320 400
 <p>Balta, augstas kvalitātes</p>	<ul style="list-style-type: none"> <li>– Krāsa</li> <li>– Laka</li> <li>– Pildmateriāli</li> <li>– Špakleļmasa</li> </ul>	Krāsas noslipēšanai	rupja 40 60
		Krāsas pamatslāņa noslipēšanai (piemēram, otas vilcienu pēdu un krāsas pilienu nolīdzināšanai)	vidēja 80 100 120
		Gruntējuma slāņu galīgajai noslipēšanai pirms lakošanas	smalka 180 240 320

### Sliploksnes noņemšana no slipēšanas pamatnes vai nomaiņa

Slipēšanas pamatne (10) ir pārklāta ar mikroaķu materiālu, kas ļauj uz tās ātri un vienkārši nostiprināt sliploksnes ar mikroaķu pārklājumu.

Ar vieglu sitienu attīriet slipēšanas pamatnes (10) pārklājumu no putekļiem pirms sliploksnes (11) iestiprināšanas, šādi panākot optimālu satveri.

Novietojiet sliploksni (11) ar vienu tās pusi uz slipēšanas pamatnes (10) un stingri piespiediet, panākot, lai sliploksne cieši piegultu pamatnei.

Lai nodrošinātu optimālu putekļu uzsūkšanu, sekojiet, lai sliploksnē iestāncētie putekļu aizvadišanas atvērumi sakristu ar urbumiem slipēšanas pamatnē.

Lai noņemtu sliploksni (11), satveriet to aiz viena stūra un atraujiet no slipēšanas pamatnes (10).

Kopā ar elektroinstrumentu var lietot visas sērijas Delta 93 mm sliploksnes, kā arī pulēšanas un tīrīšanas filcu no **Bosch** piederumu programmas.

Citi slipēšanas darbinstrumenti, piemēram, ar neaustā materiāla vai pulēšanas filca pārklājumu, ir iestiprināmi līdzīgi, kā slipēšanas pamatne.

### Putekļu un skaidu uzsūkšana

Dažu materiālu, piemēram, svīnu saturošu krāsu, dažu koksnes šķirņu, minerālu un metālu putekļi var būt kaitīgi veselībai. Pieskaršanās šādiem putekļiem vai to ieelpošana var izraisīt alerģiskas reakcijas vai elpošanas ceļu saslimšanu elektroinstrumenta lietotājam vai darba vietai tuvumā esošajām personām.

Atsevišķu materiālu putekļi, piemēram, putekļi, kas rodas, zāģējot ozola vai dižskābarža koksni, var izraisīt vēzi, īpaši tad, ja koksne iepriekš ir tikusi ķīmiski apstrādāta (ar hromātu vai koksnes aizsardzības līdzekļiem). Azbestu saturošus materiālus drīkst apstrādāt vienīgi personas ar īpašām profesionālām iemaņām.

- Pielietojiet apstrādājamajam materiālam vispiemērotāko putekļu uzsūkšanas metodi.
- Darba vietai jābūt labi ventilējamai.
- Darba laikā ieteicams izmantot masku elpošanas ceļu aizsardzībai ar filtrēšanas klasi P2.

Ievērojiet jūsu valsti spēkā esošos priekšrakstus, kas attiecas uz apstrādājamo materiālu.

► **Nepieļaujiet putekļu uzkrāšanos darba vietā.** Putekļi var viegli aizdegties.

### Putekļu uzsūkšanas ierīces pievienošana (attēls C)

Putekļu uzsūkšanas ierīce (18) ir paredzēta izmantošanai vienīgi kopā ar slipēšanas pamatni (10); tā nav izmantojama kopā ar citiem darbinstrumentiem.

Veicot slipēšanu, vienmēr nostipriniet uz elektroinstrumenta putekļu uzsūkšanas ierīci.

Pirms putekļu uzsūkšanas ierīces (18) (piederums) montāžas noņemiet iestiprināto darbinstrumentu un dziļuma ierobežotāju (12).

Līdz galam uzbīdīet putekļu uzsūkšanas ierīci (18) pāri darbinstrumenta stiprinājumam (8) uz elektroinstrumenta stiprinājuma aptveres. Pagrieziet putekļu uzsūkšanas ierīci vēlamajā stāvoklī (taču tā, lai uzsūkšanas iscaurule neatrastos tieši zem elektroinstrumenta). Lai nostiprinātu putekļu uzsūkšanas ierīci, nospiediet tās fiksējošo sviru (19).

Uzlieciet nosūkšanas adapteru (16) (piederums) uz nosūkšanas šļūtenes (15) (piederums) tā, ka tas dzirdami nofiksējas. Uzlieciet nosūkšanas adapteru (16) uz nosūkšanas iscaurules (17) un pielieciet nosūkšanas šļūteni (15) pie putekļsūcēja (piederums).

Pārskats par instrumenta savienošanas iespējām ar dažādiem vakuumsūcējiem ir sniegts šīs pamācības beigās. Putekļsūcējam jābūt piemērotam, lai sūktu apstrādājamā materiāla putekļus.

Veselībai īpaši kaitīgus, kancerogēnus vai sausus putekļus savāciet ar speciālu putekļsūcēju.

## Lietošana

### Lietošanas sākšana

► **Nodrošiniet pareiza elektrotīkla sprieguma padevi!**

Elektrobarošanas avota spriegumam jāatbilst vērtībai, kas ir norādīta uz elektroinstrumenta marķējuma plāksnītes.

### Ieslēgšana un izslēgšana

► **Pārliecinieties, ka varat darbināt ieslēdzēju, neatlaižot rokturi.**

Lai **ieslēgtu** elektroinstrumentu, pabīdīet ieslēdzēju (2) uz priekšu, līdz kļūst redzams apzīmējums „I”.

Instrumenta ieskrējiena laikā tā griezes moments tiek elektroniski ierobežots, šādi palielinot dzinēja kalpošanas laiku.

Elektroniskais gaitas stabilizators nodrošina praktiski nemainīgu svārstību skaitu gan brīvgaitā, gan slodzes laikā, kas nodrošina vienmērīgu apstrādes ātrumu.

Lai **izslēgtu** elektroinstrumentu, pabīdīet ieslēdzēju (2) atpakaļ, līdz kļūst redzams apzīmējums „0”.

Apgaismojošais logs 180° leņķī (7) uzlabo redzamību tieši apstrādes vietā. Apgaismojums automātiski ieslēdzas un izslēdzas līdz ar elektroinstrumentu.

► **Neskatieties tieši apgaismojošās LED diodes veidotajā gaismas starā, jo tas var apžilbināt.**

### Svārstību biežuma regulēšana

Ar pirkstratu (4) var iestādīt vēlamo svārstību biežumu (tas ir iespējams arī elektroinstrumenta darbības laikā).

Optimālais svārstību skaits ir atkarīgs no apstrādājamā materiāla un darba apstākļiem; to ieteicams noteikt praktiskos mēģinājumos.

Zāģējot, griežot un slīpējot cietus materiālus, piemēram, koku vai metālu, ieteicams izvēlēties svārstību biežuma pakāpi „6”, bet, apstrādājot mīkstu materiālu, piemēram, plastmasu, ieteicams izvēlēties svārstību biežuma pakāpi „4”.

### Norādījumi darbam

► **Pirms elektroinstrumenta apkopes vai apkalpošanas izvelciet tā elektrokabeļa kontaktdakšu no barojošā elektrotīkla kontaktligzdas.**

► **Pirms elektroinstrumenta novietošanas nogaidiet, līdz tas pilnīgi apstājas.**

**Piezīme.** Darba laikā nenesdziet elektroinstrumenta ventilācijas atveres (3), jo tas samazina elektroinstrumenta kalpošanas laiku.

### Darbības princips

Oscilējošā piedziņa kustina iestiprināmo darbinstrumentu turp un atpakaļ ar biežumu līdz 20000 reizēm minūtē par leņķi 2,8°. Tas ļauj precīzi strādāt arī šaurās vietās.



Strādājiet, izdarot uz elektroinstrumentu nelielu, pastāvīgu spiedienu, jo pretējā gadījumā samazinās tā veikspēja un var iestrēgt darbinstruments.



Darba laikā pārvietojiet elektroinstrumentu uz priekšu un atpakaļ, jo šādā gadījumā darbinstruments mazāk karst un retāk iestrēgst.

### Zāģēšana

► **Izmantojiet tikai nebojātus zāģa asmeņus.** Saliecti vai neasi zāģa asmeņi var salūzt, negatīvi ietekmēt zāģējuma kvalitāti vai izraisīt atsitieni.

► **Zāģējot vieglos būvmateriālus, ievērojiet šo materiālu ražotāju sniegtos norādījumus un ieteikumus.**

► **Zāģēšanu ar asmens iegremdēšanu drikst pielietot vienīgi tad, ja tiek zāģēti mīksti materiāli, piemēram, koks vai sausais apmetums!**

Pirms koka, skaidu plāksņu, būvmateriālu u.t.t. zāģēšanas ar HCS (oglekļa tērauda) zāģa asmeņiem pārliecinieties, ka šie materiāli nesatur svešķermeņus, piemēram, naglas, skrūves u.c. Vajadzības gadījumā izņemiet šos priekšmetus vai izmantojiet bimetāla zāģa asmeņus.

### Griešana

**Piezīme.** Griežot sienas flīzes, ņemiet vērā, ka darbinstrumenti, tos ilgstoši lietojot, ir pakļauti stiprai dilšanai.

### Slīpēšana

Noslīpēšanas ātrums un virsmas apstrādes kvalitāte ir atkarīga galvenokārt no izvēlētās slīpēšanas loksnes, no izvēlētā svārstību biežuma un no spiediena uz apstrādājamo virsmu.

Vienīgi ar nevainojamas kvalitātes slīploksnēm var nodrošināt augstu slīpēšanas veikspēju, vienlaikus saudzējot elektroinstrumentu.

Lai palielinātu slīplokšņu kalpošanas laiku, saglabājiet vienmērīgu spiedienu uz apstrādājamās virsmas.

Pārlietu liels spiediens uz apstrādājamās virsmas nevis nodrošina augstu slīpēšanas veikspēju, bet gan izraisa elektroinstrumenta un slīplokšnes priekšlaicīgu nolietošanos.

Lai precīzi noslīpētu stūrus, malas un virsmu grūti pieejamās vietās, apstrādei iespējams izmantot tikai slīpēšanas pamatnes stūri vai malu.

Veicot selektīvu slīpēšanu atsevišķās virsmas vietās, slīplokсне var stipri sakarst. Šādā gadījumā samaziniet svārstību biežumu un spiedienu uz apstrādājamo virsmu un regulāri dzesējiet slīplokсни.

Neizmantojiet slīplokсни, ar kuru ir slīpēts metāls, lai apstrādātu citus materiālus.

Lietojiet oriģinālos **Bosch** slīpēšanas piederumus.

Veicot slīpēšanu, vienmēr nostipriniet uz elektroinstrumenta putekļu uzsūkšanas ierīci.



### Skrāpēšana

Veicot virsmu skrāpēšanu, izvēlieties lielu svārstību biežumu.

Strādājot uz mīksta pamata (piemēram, uz koka) ieturiet nelielu apstrādes leņķi un strādājiet ar nelielu spiedienu. Pretējā gadījumā skrāpis var sabojāt attīrāmo materiālu.

## Apkalpošana un apkope

### Apkalpošana un tīrīšana

- **Pirms elektroinstrumenta apkopes vai apkalpošanas izvelciet tā elektrokabeļa kontaktdakšu no borožā elektrotīkla kontaktligzdas.**
- **Lai elektroinstrumentus darbotos droši un bez atteikumiem, regulāri tīriet tā korpusu un ventilācijas atveres.**

Ja nepieciešams nomainīt instrumenta elektrokabeli, tas jāveic firmas **Bosch** elektroinstrumentu servisa centrā vai pilnvarotā **Bosch** elektroinstrumentu remonta darbnīcā, jo tikai tā ir iespējams saglabāt vajadzīgo darba drošības līmeni.

Rievotos darbinstrumentus (papildpiederumi) regulāri tīriet ar stieplu suku.

### Klientu apkalpošanas dienests un konsultācijas par lietošanu

Klientu apkalpošanas dienests atbildēs uz Jūsu jautājumiem par izstrādājumu remontu un apkalpošanu, kā arī par to rezerves daļām. Kopsalikuma attēlus un informāciju par rezerves daļām Jūs varat atrast interneta vietnē:

**www.bosch-pt.com**

Bosch konsultantu grupa palīdzēs Jums vislabākajā veidā rast atbildes uz jautājumiem par mūsu izstrādājumiem un to piederumiem.

Pieprasot konsultācijas un pasūtīt rezerves daļas, noteikti paziņojiet 10 zīmju izstrādājuma numuru, kas norādīts uz izstrādājuma marķējuma plāksnītes.

#### Latvijas Republika

Robert Bosch SIA  
Bosch elektroinstrumentu servisa centrs  
Mūkusalas ielā 97  
LV-1004 Rīga  
Tālr.: 67146262  
Telefakss: 67146263  
E-pasts: service-pt@lv.bosch.com

#### Papildu klientu apkalpošanas dienesta adreses skatiet šeit:

[www.bosch-pt.com/serviceaddresses](http://www.bosch-pt.com/serviceaddresses)

### Atbrīvošanās no nolietotajiem izstrādājumiem

Nolietotie elektroinstrumenti, to piederumi un iesaiņojuma materiāli jāpakļauj otrreizējai pārstrādei apkārtējai videi nekaitīgā veidā.



Neizmetiet elektroinstrumentu sadzīves atkritumu tvertnē!

### Tikai EK valstīm.

Saskaņā ar Eiropas Savienības direktīvu 2012/19/ES par nolietotajām elektriskajām un elektroniskajām ierīcēm un šīs direktīvas atspoguļojumiem nacionālajā likumdošanā, lietošanai nederīgie elektroinstrumenti jāsavāc atsevišķi un jānogādā otrreizējai pārstrādei apkārtējai videi nekaitīgā veidā.

Ja elektriskās un elektroniskās ierīces netiek atbilstoši utilizētas, tās var kaitēt videi un cilvēku veselībai iespējamās bīstamo vielu klātbūtnes dēļ.

## Lietuvių k.

### Saugos nuorodos

#### Bendrosios saugos nuorodos dirbantiems su elektriniais įrankiais

**ĮSPĖJIMAS** Perskaitykite visus su šiuo elektriniu įrankiu pateikiamus saugos įspėjimus, instrukcijas, peržiūrėkite iliustracijas ir specifikacijas. Jei nepaisysite visų žemiau pateiktų instrukcijų, galite patirti elektros smūgį, sukelti gaisrą ir sunkiai susižaloti arba sužaloti kitus asmenis.

#### Įsisaugokite šias saugos nuorodas ir reikalavimus, kad ir ateityje galėtumėte jais pasinaudoti.

Toliau pateiktame tekste vartojama sąvoka „Elektrinis įrankis“ apibūdina įrankius, maitinamus iš elektros tinklo (su maitinimo laidu), ir akumuliatorinius įrankius (be maitinimo laido).

#### Darbo vietos saugumas

- **Darbo vieta turi būti švari ir gerai apšviesta.** Netvarkinga arba blogai apšviesta darbo vieta gali tapti nelaimingų atsitikimų priežastimi.
- **Nedirbkite su elektriniu įrankiu aplinkoje, kurioje yra degių skysčių, dujų ar dulkių.** Elektriniai įrankiai gali kibirkščiuoti, o nuo kibirkščių dulkės arba susikaupę garai gali užsidegti.
- **Dirbdami su elektriniu įrankiu neleiskite šalia būti vaikams ir pašaliniais asmenims.** Nukreipe dėmesį į kitus asmenis galite nebesuvaldyti prietaiso.

#### Elektrosauga

- **Elektrinio įrankio maitinimo laido kištukas turi atitikti tinklo kištukinio lizdo tipą. Kištuko jokiu būdu negalima modifikuoti. Nenaudokite kištuko adapterių su įžemintais elektriniais įrankiais.** Originalūs kištukai, tiksliai tinkantys elektros tinklo kištukiniam lizdui, sumažina elektros smūgio pavojų.

- ▶ **Saugokitės, kad neprisiliestumėte prie žemintų paviršių, pvz., vamzdžių, šildytuvų, viryklių ar šaldytuvų.** Kai jūsų kūnas yra žemintas, padidėja elektros smūgio rizika.
- ▶ **Saugokite elektrinį įrankį nuo lietaus ir drėgmės.** Jei į elektrinį įrankį patenka vandens, padidėja elektros smūgio rizika.
- ▶ **Nenaudokite maitinimo laido ne pagal paskirtį. Ne neškite elektrinio įrankio paėmę už laido, nekabinkite ant laido, netraukite už jo, jei norite iš kištukinio lizdo ištraukti kištuką. Laidą patieskite taip, kad jo neveiktų karštis, jis neišsiteptų alyva ir jo nepažeistų aštrios detalės ar judančios prietaiso dalys.** Pažeisti arba susipynę laidai gali tapti elektros smūgio priežastimi.
- ▶ **Jei su elektriniu įrankiu dirbate lauke, naudokite tik tokius ilginamuosius laidus, kurie tinka ir lauko darbams.** Naudojant lauko darbams pritaikytus ilginamuosius laidus, sumažėja elektros smūgio pavojus.
- ▶ **Jei su elektriniu įrankiu neišvengiamai reikia dirbti drėgnoje aplinkoje, naudokite nuotėkio srovės saugiklį.** Dirbant su nuotėkio srovės saugikliu sumažėja elektros smūgio pavojus.

#### Žmonių sauga

- ▶ **Būkite atidūs, sutelkite dėmesį į tai, ką darote, ir dirbdami su elektriniu įrankiu vadovaukitės sveiku protu. Nedirbkite su elektriniu įrankiu, jei esate pavargę arba vartojote narkotikų, alkoholio ar medikamentų.** Akimirksniu neatidumas dirbant su elektriniu įrankiu gali tapti sunkių sužalojimų priežastimi.
- ▶ **Visada dirbkite su asmens apsaugos priemonėmis. Būtinai dėvėkite apsauginius akinius.** Naudojant asmens apsaugos priemones, pvz., respiratorių ar apsauginę kaukę, neslystančius batus, apsauginį šalmą, klausos apsaugos priemones ir kt., rekomenduojamas atitinkamai pagal naudojamą elektrinį įrankį, sumažėja rizika susižeisti.
- ▶ **Saugokitės, kad elektrinio įrankio neįjungtumėte atsitiktinai. Prieš prijungdami elektrinį įrankį prie elektros tinklo ir (arba) akumuliatoriaus, prieš pakeldami ar nešdami įsitikinkite, kad jis yra išjungtas.** Jeigu nešdami elektrinį įrankį pirštą laikysite ant jungiklio arba prietaisą įjungsitė elektros tinklą, kai jungiklis yra įjungtas, gali įvykti nelaimingas atsitikimas.
- ▶ **Prieš įjungdami elektrinį įrankį pašalinkite reguliavimo įrankius arba veržlinius raktus.** Besisukančioje prietaiso dalyje esantis įrankis ar raktas gali sužaloti.
- ▶ **Stenkitės, kad kūnas visada būtų normalioje padėtyje. Dirbdami stovėkite saugiai ir visada išlaikykite pusiausvyrą.** Tvirtai stovėdami ir gerai išlaikydami pusiausvyrą galėsite geriau kontroliuoti elektrinį įrankį netikėtose situacijose.
- ▶ **Dėvėkite tinkamą aprangą. Nedėvėkite plačių drabužių ir papuošalų. Saugokite plaukus ir drabužius nuo besisukančių elektrinio įrankio dalių.** Laisvus drabužius, papuošalus bei ilgus plaukus gali įtraukti besisukančios dalys.

- ▶ **Jei yra numatyta galimybė prijungti dulkių nusiurbimo ar surinkimo įrenginius, visada įsitikinkite, ar jie yra prijungti ir ar tinkamai naudojami.** Naudojant dulkių nusiurbimo įrenginius sumažėja kenksmingas dulkių poveikis.
- ▶ **Dažnai naudodami įrankį ir gerai su juo susipažinę pernelg neatsipalaiduokite ir nepradėkite nepaisyti įrankio saugos principų.** Neatidus veiksmas gali sukelti sunkią traumą per sekundės dalį.

#### Rūpestinga elektrinių įrankių priežiūra ir naudojimas

- ▶ **Neperkraudite elektrinio įrankio. Naudokite jūsų darbui tinkamą elektrinį įrankį.** Su tinkamu elektriniu įrankiu jūs dirbsite geriau ir saugiau, jei neviršysite nurodyto galimumo.
- ▶ **Nenaudokite elektrinio įrankio su sugedusiu jungikliu.** Elektrinis įrankis, kurio nebegalima įjungti ar išjungti, yra pavojingas ir jį reikia remontuoti.
- ▶ **Prieš reguliuodami elektrinį įrankį, keisdami darbo įrankius ar prieš valydami elektrinį įrankį, iš elektros tinklo lizdo ištraukite kištuką ir (arba) išimkite akumuliatorių, jeigu jis išimamas.** Ši atsargumo priemonė apsaugos jus nuo netikėto elektrinio įrankio įsijungimo.
- ▶ **Nenaudojamą elektrinį įrankį sandėliuokite vaikams ir nemokantiems juo naudotis asmenims neprieinamoje vietoje.** Elektriniai įrankiai yra pavojingi, kai juos naudoja nepatyrę asmenys.
- ▶ **Priziūrėkite elektrinį įrankį ir priedus. Patikrinkite, ar besisukančios įrankio dalys tinkamai veikia ir niekur nestringa, ar nėra sulūžusių ar pažeistų dalių, kurios trikdytų elektrinio įrankio veikimą. Prieš vėl naudojant elektrinį įrankį, pažeistos įrankio dalys turi būti sutaisytos.** Daugelio nelaimingų atsitikimų priežastis yra blogai priziūrimi elektriniai įrankiai.
- ▶ **Pjovimo įrankiai turi būti aštrūs ir švarūs.** Rūpestingai priziūreti pjovimo įrankiai su aštriomis pjaunamosiomis briaunomis mažiau stringa, juos lengviau valdyti.
- ▶ **Elektrinį įrankį, papildomą įrangą, darbo įrankius ir t. t. naudokite taip, kaip nurodyta šioje instrukcijoje, ir atsižvelkite į darbo sąlygas ir atliekamą darbą.** Naudojant elektrinius įrankius ne pagal paskirtį, gali susidaryti pavojingos situacijos.
- ▶ **Rankenos ir suėmimo paviršiai turi būti sausi, švarūs, ant jų neturi būti alyvos ir tepalų.** Dėl slidžių rankenų ir suėmimo paviršių negalėsite saugiai išlaikyti ir suvaldyti įrankio netikėtose situacijose.

#### Techninė priežiūra

- ▶ **Elektrinį įrankį turi remontuoti tik kvalifikuoti specialistai ir naudoti tik originalias atsargines dalis.** Taip galima garantuoti, jog elektrinis įrankis išliks saugus naudoti.

#### Saugos nuorodos dirbantiems su daugiafunkciu įrankiu

- ▶ **Jei atliekate darbus, kurių metu darbo įrankis gali kliudyti paslėptus elektros laidus arba paties elektri-**

nio įrankio maitinimo laidą, elektrinį įrankį laikykite už izoliuotų rankenų. Pjovimo priedui palietus laidą, kuriame yra įtampa, laidas gali liestis su metalinėmis elektrinio įrankio dalimis, kuriose yra įtampa, ir operatorius gali patirti elektros smūgį.

- ▶ **Spaustuvais ar kitokiu įrenginiu įtvirtinkite ir užfiksuokite ruošinį ant stabilaus pagrindo.** Laikydami ruošinį ranka arba prispaudę jį prie kūno, jis bus nestabilioje padėtyje, dėl ko galite prarasti kontrolę.
- ▶ **Elektrinį įrankį naudokite tik šlifavimui sausuoju būdu.** Jei į elektrinį įrankį patenka vandens, padidėja elektros smūgio rizika.
- ▶ **Dėmesio – gaisro pavojus! Venkite šlifuojamo ruošinio ir šlifukolio perkaitimo. Per darbo pertraukėles visada ištuštinkite dulkių rezervuarą.** Dulkių surinkimo maišelyje, mikrofiltre, popieriniame maišelyje (arba dulkių siurblio filtruojamajame maišelyje ar filtre) esančios šlifavimo dulės, esant nepalankioms sąlygoms, pvz., šlifuojant metalus susidarius kibirkščių srautui, gali savaime užsidegti. Ypač didelis pavojus iškyla tada, jei šlifavimo dulės yra susimaišiusios su lako ir poliuretano likučiais arba kitokiomis cheminėmis medžiagomis ir šlifuojamas ruošinys po ilgesnio darbo įkaista.
- ▶ **Nelaikykite rankų arti pjovimo zonos. Nekiškite rankų po ruošiniu.** Dėl kontakto su pjūkleliu kyla pavojus susižeisti.
- ▶ **Reguliariai valykite savo elektrinio įrankio ventiliacines angas.** Varklio ventiliatorius traukia dulkes į korpusą, ir susikaupus daug metalo dulkių gali kilti elektros smūgio pavojus.
- ▶ **Prieš pradėdami darbą, tinkamai ieškikliais patikrinkite, ar po norimais apdirbti paviršiais nėra prarastų elektros laidų, dujų ar vandentiekio vamzdžių; jei abejojate, galite pasikviesti į pagalbą vietinius komunalinių paslaugų teikėjus.** Kontaktas su elektros laidais gali sukelti gaisro bei elektros smūgio pavojų. Pažeidus dujotiekio vamzdį, gali įvykti sproginimas. Pažeidus vandentiekio vamzdį, galima padaryti daug materialinės žalos arba gali trenkti elektros smūgis.
- ▶ **Darbo metu elektrinį įrankį visuomet būtina laikyti abiem rankomis ir tvirtai stovėti.** Abiem rankomis laikomas elektrinis įrankis yra saugiau valdomas.
- ▶ **Darbo įrankį keiskite su apsauginėmis pirštinėmis.** Ilgesnį laiką naudojami darbo įrankiai įkaista.
- ▶ **Negrandykite sudrėkintų medžiagų (pvz., tapetų) ir medžiagų nuo drėgno pagrindo.** Jei į elektrinį įrankį patenka vandens, padidėja elektros smūgio rizika.
- ▶ **Apdirbamo paviršius neapdorokite skysčiais, kurių sudėtyje yra tirpiklių.** Grandomos medžiagos įsyla, todėl gali susidaryti kenksmingų garų.
- ▶ **Dirbdami su grandikliais ir peiliais elkitės ypač atsargiai.** Įrankiai yra labai aštrūs kelia sužalojimo pavojų.

## Gaminio ir savybių aprašas



**Perskaitykite visas šias saugos nuorodas ir reikalavimus.** Nesilaikant saugos nuorodų ir reikalavimų gali trenkti elektros smūgis, kilti gaisras, galima smarkiai susižaloti ir sužaloti kitus asmenis.

Prašome atkreipti dėmesį į paveikslėlius priekinėje naudojimo instrukcijos dalyje.

### Elektrinio įrankio paskirtis

Elektrinis įrankis yra skirtas medienos ruošiniams, plastikui, gipsui, spalvotiesiems metalams ir tvirtinamiesiems elementams (pvz., vinims, sąsagėlėms) pjauti ir nupjauti. Jis taip pat yra skirtas minkštosios sienų plytelėms apdoroti ir mažiems paviršiams sausuoju būdu šlifuoti ir grandyti. Jis ypač tinka darbams arti krašto ir kliūtis.

### Pavaizduoti įrankio elementai

Numeriais pažymėtus elektrinio įrankio elementus rasite šios instrukcijos puslapiuose pateiktuose paveikslėliuose.

- (1) „AutoClic“ svirtelė įrankiui atblokuoti
- (2) Įjungimo-išjungimo jungiklis
- (3) Ventiliacinės angos
- (4) Švytavimo judesių regulatorius ratukas
- (5) Sriegis papildomai rankenai
- (6) Papildoma rankena (izoliuotas rankenos paviršius)
- (7) 180° šviesos juosta
- (8) Įrankių įtvaras
- (9) Įpjaunamasis pjūklelis<sup>a)</sup>
- (10) Šlifavimo plokštė<sup>a)</sup>
- (11) Šlifavimo popieriaus lapelis<sup>a)</sup>
- (12) Gylis ribotuvas<sup>a)</sup>
- (13) Segmentinis pjūklelis<sup>a)</sup>
- (14) Rankena (izoliuotas rankenos paviršius)
- (15) Nusiurbimo žarna<sup>a)</sup>
- (16) Nusiurbimo adapteris<sup>a)</sup>
- (17) Nusiurbimo atvamzdis<sup>a)</sup>
- (18) Dulkių nusiurbimo įranga<sup>a)</sup>
- (19) Dulkių nusiurbimo įrangos įveržimo svirtelė<sup>a)</sup>

a) Pavaizduoti ar aprašyti priedai į tiekiamą standartinį komplektą neįeina. Visą papildomą įrangą rasite mūsų papildomos įrangos programoje.

### Techniniai duomenys

Daugiafunkcis įrankis	PMF 350 CES
Gaminio numeris	3 603 A02 2..
Šlifavimo judesių skaičiaus nustatymas	●
Elektroninis sūkių stabilizatorius	●

Daugiafunkcis įrankis		PMF 350 CES
Švelnus paleidimas		●
Įrankių įtvaras „AutoClit“		●
Nominali naudojamoji galia	W	350
Atiduodamoji galia	W	185
Tuščiosios eigos sukčių skaičius $n_0$	min <sup>-1</sup>	15000–20000
Švytavimo kampas kairėje/dešinėje	°	1,4
Svoris pagal „EPTA-Procedure 01:2014“	kg	1,6
Apsaugos klasė		□/

Duomenys galioja tik tada, kai nominalioji įtampa [U] 230 V. Jei įtampa kitokia arba jei naudojamas specialus, tam tikrai šaliai gaminamas modelis, šie duomenys gali skirtis.

### Informacija apie triukšmą ir vibraciją

Triukšmo emisijos vertės nustatytos pagal **EN 62841-2-4**.

Pagal A skalę išmatuotas elektrinio įrankio triukšmo lygis tipiniu atveju siekia: garso slėgio lygis **83 dB(A)**; garso galios lygis **94 dB(A)**. Paklaida  $K = 3$  dB.

**Dirbkite su klausos apsaugos priemonėmis!**

#### Darbas be papildomos rankenos

Vibracijos bendroji vertė  $a_h$  (trijų krypčių atstojamasis vektorius) ir paklaida  $K$  nustatyta pagal

**EN 62841-2-4** (šlifavimas), **EN 62841-2-11** (pjovimas):

šlifavimas:  $a_h = 6 \text{ m/s}^2$ ,  $K = 1,5 \text{ m/s}^2$ ,

pjovimas su įpjaujamuoju pjūkleliu:  $a_h = 10 \text{ m/s}^2$ ,

$K = 2 \text{ m/s}^2$ ,

pjovimas su segmentiniu pjūkleliu:  $a_h = 10 \text{ m/s}^2$ ,  $K = 3 \text{ m/s}^2$ ,

grandymas:  $a_h = 10 \text{ m/s}^2$ ,  $K = 1,5 \text{ m/s}^2$ .

#### Darbas su papildoma rankena

Vibracijos bendroji vertė  $a_h$  (trijų krypčių atstojamasis vektorius) ir paklaida  $K$  nustatyta pagal

**EN 62841-2-4** (šlifavimas), **EN 62841-2-11** (pjovimas):

šlifavimas:  $a_h = 5 \text{ m/s}^2$ ,  $K = 1,5 \text{ m/s}^2$ ,



pjovimas su įpjaujamuoju pjūkleliu:  $a_h = 13 \text{ m/s}^2$ ,

$K = 3 \text{ m/s}^2$ ,

pjovimas su segmentiniu pjūkleliu:  $a_h = 12 \text{ m/s}^2$ ,  $K = 3 \text{ m/s}^2$ ,

grandymas:  $a_h = 12 \text{ m/s}^2$ ,  $K = 1,5 \text{ m/s}^2$ .

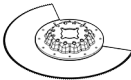
Žemiau esančioje lentelėje pateikti darbo įrankių pavyzdžiai. Daugiau darbo įrankių rasite plačioje Bosch papildomos įrangos programoje.

Darbo įrankis	Medžiaga	Naudojimas
 Bimetalo segmentinis pjūklelis	Medienos ruošiniams, plastikui, spalvotiesiems metalams	Atpjauti ir įpjovoms daryti; taip pat pjauti arti krašto, kampuose ir sunkiai prieinamose vietose; Pavyzdžiui: ką tik uždėtoms grindjuostėms ar durų staktai patrupinti, įpjovoms derinant grindų plokštes atlikti
 Šlifavimo plokštė Delta 93 mm serijos šlifavimo popieriaus lapeliams	Priklausomai nuo šlifavimo popieriaus lapelio	Paviršiams šalia krašto, kampuose arba sunkiai prieinamose vietose šlifuoti; priklausomai nuo šlifavimo popieriaus lapelio, pvz., medienai, dažams, lakui, akmeniui;

Šioje instrukcijoje pateiktas vibracijos lygis ir triukšmo emisija buvo išmatuoti pagal standartizuotą matavimo metodą, ir juos galima naudoti elektriniams įrankiams palyginti. Jie taip pat skirti vibracijos ir triukšmo emisijai iš anksto įvertinti.

Nurodytas vibracijos lygis ir triukšmo emisijos vertė atspindi pagrindinius elektrinio įrankio naudojimo atvejus. Tačiau jeigu elektrinis įrankis naudojamas kitokiais paskirčiais, su kitokiais darbo įrankiais arba jeigu jis nepakankamai techniškai prižiūrimas, vibracijos lygis ir triukšmo emisijos vertė gali kisti. Tokiu atveju vibracijos ir triukšmo emisija per visą darbo laikotarpį gali žymiai padidėti.

Norint tiksliai įvertinti vibracijos ir triukšmo emisiją per tam tikrą darbo laiką, reikia atsižvelgti ir į laiką, per kurį elektrinis įrankis buvo išjungtas arba, nors ir veikė, bet nebuvo naudojamas. Tai įvertinus, vibracijos ir triukšmo emisija per visą darbo laiką žymiai sumažės.

Dirbančiam nuo vibracijos poveikio apsaugoti paskirkite papildomas apsaugos priemones, pvz.: elektrinių ir darbo įrankių techninę priežiūrą, rankų šildymą, darbo eigos organizavimą.

## Montavimas



- ▶ **Prieš atliekant bet kokius elektrinio įrankio reguliavimo ar priežiūros darbus reikia ištraukti kištuką iš elektros tinklo lizdo.**

### Įrankių keitimas

- ▶ **Įrankį keiskite mūvėdami apsauginėmis pirštinėmis.** Prisilietus prie darbo įrankių išskyla susižalojimo pavojus.

### Darbo įrankio parinkimas

Naudokite jūsų elektriniam įrankiui skirtus darbo įrankius.

Darbo įrankis	PMF 350 CES
<b>STARLOCK</b> 	✓
<b>STARLOCK PLUS</b> 	✓
<b>STARLOCK MAX</b> 	✗

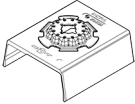
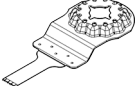
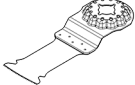
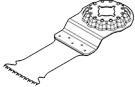
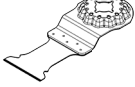
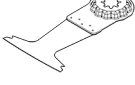
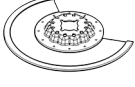
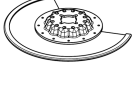
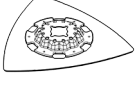
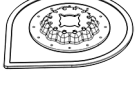
Darbo įrankis		Medžiaga	Naudojimas
	Profiliuočių šlifavimo įrankis	Medienai, vamzdžiams/profiliuočiams, dažams, lakams, užpildui, metalui	Neaustinė medžiaga skirta valyti ir medienos paviršiaus struktūrai suteikti, rūdintis nuo metalų šalinti ir dažams pašlifuoti, poliravimo veltinis pirminiam poliravimui Patogus ir efektyvus profiliuočių iki 55 mm skersmens šlifavimas; Raudoni šlifavimo lapeliai, skirti medienai, vamzdžiams/profiliuočiams, lakams, užpildams ir metalui šlifuoti
	Bimetalio įpjaujamasis pjūklelis medienai ir metalui	Minkštajai medienai, minkštajam plastikui, gipso kartonui, plonasiemens aliuminio ir spalvotųjų metalų profiliuočiams, plonomis skardoms, negrūdintoms vinims ir varžtams	Mažų ruošinių atpjovimas ir įpjovos; Pavyzdžiui: išpjovos kištukiniams lizdams pjauti, variniams vamzdžiams tiksliai arti paviršiaus nupjauti, įpjovoms gipso kartono plokštėse daryti Subtiliems medienos priderinimo darbams; Pavyzdžiui: papildomai išpjauti išpjovoms, skirtoms furnitūrai ir spynoms
	HCS įpjaujamasis pjūklelis medienai	Medienos ruošiniam, minkštam plastikui	Gilios įpjovos ir pjūviai; taip pat skirta pjauti arti krašto kampuose ir sunkiai prieinamose vietose; Pavyzdžiui: siaura įpjova medienos masyve, norint įmontuoti ventiliacines groteles
	Bimetalio įpjaujamasis pjūklelis kietajai medienai	Kietajai medienai, dengtoms plokštėms	Įpjovos dengtose plokštėse arba kietojoje medienoje; Pavyzdžiui: įmontuojant stoglangius
	HM įpjaujamasis pjūklelis metalui	Metalui, labai abrazyvinėms medžiagoms, stiklo pluoštui, gipso kartonui, cementu sutvirtintoms pluošto plokštėms	Įpjovos labai abrazyviniuose ruošiniuose arba metale; Pavyzdžiui: virtuvės fasado dangos pjovimas, lengvas grūdintų varžtų, vinių ir nerūdijančio plieno pjovimas
	Bimetalio įpjaujamasis pjūklelis medienai ir metalui	Minkštajai medienai, kietajai medienai, plastikui dengtoms plokštėms, negrūdintoms vinims ir varžtams	Įpjovos dengtose plokštėse arba kietojoje medienoje; Pavyzdžiui: durų staktai trumpinti, lentynų išėmoms daryti
	HM rifliuotas segmentinis pjūklelis	Cemento grioveliams, minkštosioms sienų plytelėms, stiklo pluoštu sutvirtintiems plastikams, akytajam betonui	Pjauti ir atpjauti arti krašto, kampuose arba sunkiai prieinamose vietose; Pavyzdžiui: grioveliams tarp sienų plytelių, norint juos atnaujinti, išpjovoms plytelėse, gipso plokštėse arba plastike pjauti
	Deimantinis rifliuotas segmentinis pjūklelis	Cemento grioveliams, minkštosioms sienų plytelėms, epoksidinei dervai, stiklo pluoštu sutvirtintiems plastikams	Tikslus plytelių ir užpildo, epoksidinės dervos, stiklo pluoštu sutvirtintų plastikų pjovimas; Pavyzdžiui: mažesnių išpjovų minkštose plytelėse pjovimas ir angų stiklo pluoštu sutvirtintame plastike frezavimas
	HM rifliuota trikampė plokštė	Skiediniui, betono likučiams, medienai, abrazyvinėms medžiagoms	Dildymas ir šlifavimas ant kieto pagrindo; Pavyzdžiui: skiedinio arba plytelių klijų šalinimas (pvz., keičiant pažeistas plyteles), kiliminės grindų dangos klijų likučių šalinimas
	HM rifliuotas įrankis skiediniui šalinti	Skiediniui, grioveliams, epoksidinei dervai, stiklo pluoštu sutvirtintiems plastikams ir kitoms abrazyvinėms medžiagoms	Siūlių užpildo ir plytelių medžiagos išfrezavimas ir pjovimas bei dildymas ir šlifavimas ant kieto pagrindo; Pavyzdžiui: plytelių klijų ir siūlių užpildo šalinimas

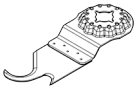
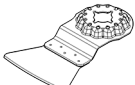
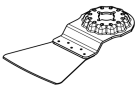
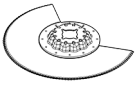
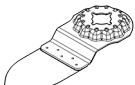
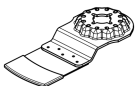
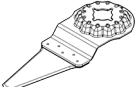
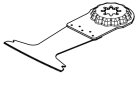
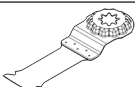
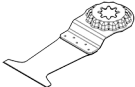
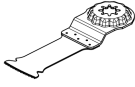
Darbo įrankis	Medžiaga	Naudojimas
 HCS daugiafunkcis peilis	Toliui, kilimams, dirbtinei žolei, kartonui, PVC grindų dangai	Greitas ir tikslus minkštų medžiagų ir lanksčių abrazyvinių ruošinių pjovimas; Pavyzdžiui: kilimų, kartono, PVC grindų dangos, tolio ir pan. pjovimas
 Standus grandiklis	Kilimams, skiediniui, betonui, plytelių klijams	Grandymas ant kieto pagrindo; Pavyzdžiui: skiedinio, plytelių klijų, betono ir kiliminės grindų dangos klijų likučių šalinimas
 Lankstus grandiklis	Kilimų klijams, dažų likučiams, silikonui	Lankstus grandymas ant minkšto pagrindo; Pavyzdžiui: silikono iš siūlių, kilimų klijų ir dažų likučių šalinimas
 Bimetalo segmentinis banguotas šlifavimo peilis	Izoliacinėms medžiagoms, izoliacinėms plokštėms, grindų plokštėms, smūginio garso izoliacinėms plokštėms, kartonui, kilimams, gumai, odai	Tikslus minkštų medžiagų pjovimas; Pavyzdžiui: izoliacinių plokščių pjovimas, tikslus išsikišios izoliacinės medžiagos nupjovimas arti paviršiaus
 HM rifliuotas šlifavimo pirštėlis	Medienai, dažams	Medienos arba dažų šlifavimas sunkiai prieinamoje vietoje be šlifavimo popieriaus; Pavyzdžiui: dažų nušlifavimas tarp langinių juostelių, medinių grindų kampuose šlifavimas
 HM rifliuotas įpjaunamasis pjūklelis	Stiklo pluoštui, skiediniui, medienai	Įpjovos labai abrazyviniuose ruošiniuose; Pavyzdžiui: plonų mozaikų plytelių išfrezavimas
 HCS universalus griovelių pjovimo įrankis	Kompescacinės siūlės, langų glaistas, izoliacinės medžiagos (akmens vata)	Minkštų medžiagų pjovimas ir atpjovimas; Pavyzdžiui: kompensacinių siūlių iš silikono arba langų glaisto pjovimas
 Bimetalo įpjaunamasis pjūklelis medienai ir metalui	Minkštajai medienai, kietajai medienai, plastikui dengtoms plokštėms, negrūdinčioms vinims ir varžtams	Greitai atliekamos gilios įpjovos medienoje ir metalė; Pavyzdžiui: greitas medienos su vinimis pjovimas, gilios išpjovos dengtose plokštėse ir tikslus durų staktos trumpinimas
 Bimetalo įpjaunamasis pjūklelis medienai ir metalui	Medienai, abrazyviniams ruošiniams, plastikui, grūdintoms vinims ir varžtams, spalvotųjų metalų vamzdžiams	Greitai atliekamos gilios įpjovos medienoje, abrazyviniuose ruošiniuose ir plastike; Pavyzdžiui: greitas mažesnių matmenų spalvotųjų metalų vamzdžių ir profiliuotųjų pjovimas, lengvas negrūdinčių vinių, varžtų ir mažesnių matmenų plieno profiliuotųjų pjovimas
 HM įpjaunamasis pjūklelis metalui	Nerūdijančiam plienui (Inox), varžtams ir vinims, epoksidinei dervai, stiklo pluoštu sutvirtintiems plastikams, stiklo pluoštui, gipso kartonui, akytajam betonui	Greitai atliekamos gilios įpjovos labai abrazyviniuose ruošiniuose arba metalė; Pavyzdžiui: greitas virtuvės fasado dangos pjovimas, lengvas grūdintų varžtų, vinių ir nerūdijančio plieno pjovimas
 HCS įpjaunamasis pjūklelis medienai	Minkštajai medienai, mūrvinėms, dygiams, baldų elementams	Greitai atliekamos gilios įpjovos ir pjūviai; taip pat skirta pjauti arti krašto kampuose ir sunkiai prieinamoje vietoje; Pavyzdžiui: gili įpjova minkštojoje medienoje, norint įmontuoti ventiliacines groteles



### Darbo įrankio uždėjimas ir keitimas („AutoClic“) (žr. A–B pav.)

Nuimkite darbo įrankį, jei jis yra uždėtas.

Tuo tikslu iki atramos atlenkite „AutoClic“ svirtelę **(1)**. Darbo įrankis iškrenta.

Norimą darbo įrankį (pvz., įpjaunamąjį pjūklėlį **(9)**) padėkite ant lygaus pagrindo taip, kad išlinkis būtų nukreiptas žemyn (kad užrašą ant darbo įrankio būtų galima skaityti iš viršaus, žr. paveikslėlių schemas puslapyje).

Darbo įrankį pasukite į patogią padėtį atitinkamam darbui atlikti. Elektrinį įrankį pageidaujamo kampu stumkite ant darbo įrankio, kol išgirsite, kad užsikisavo.

► **Patikrinkite, ar darbo įrankis įtvirtintas patikimai.** Ne-tinkamai arba negerai pritvirtinti darbo įrankiai prietaisui veikiant gali nukristi ir sukelti pavojų.

### Gylio ribotuvo montavimas ir nustatymas

Dirbant su segmentiniais pjūkleliais, galima naudoti gylio ribotuvą **(12)**.

Nuimkite darbo įrankį, jei jis yra uždėtas.

Gylio ribotuvo **(12)** pusę su užrašu stumkite iki atramos: aukštyn per įrankių įtvartą **(8)** iki elektrinio įrankio užveržiamojo kakliuko.

Gylio ribotuvus yra skirtas šioms pjovimo gyliams:

- Su segmentiniais pjūkleliais ACZ 85 ..., kurių skersmuo 85 mm: pjovimo gylis 8 mm, 10 mm, 12 mm ir 14 mm

(duomenys ant gylio ribotuvo didesniu šriftu be skliaustuų).

- Su segmentiniais pjūkleliais ACZ 100 ..., kurių skersmuo 100 mm: pjovimo gylis 14 mm, 16 mm, 18 mm ir 20 mm (duomenys ant gylio ribotuvo mažesniu šriftu skliaustuose).

Uždėkite pageidaujamo pjovimo gyliui tinkamą segmentinį pjūklėlį. Stumkite gylio ribotuvą **(12)** nuo įrankių įtvartą **(8)** darbo įrankio kryptimi, kol galėsite jį laisvai pasukti. Pasukite gylio ribotuvą **(12)** taip, kad norimas pjovimo gylis būtų virš pjūklelio srities, kuria bus pjaunama. Gylio ribotuvą **(12)** vėl iki atramos užstumkite ant elektrinio įrankio užveržiamojo kakliuko.

Jei norite pjauti kitokiu gyliu arba ketinate dirbti su kitokiais darbo įrankiais, gylio ribotuvą **(12)** nuimkite. Tuo tikslu išimkite darbo įrankį ir nuo užveržiamojo kakliuko nuimkite gylio ribotuvą.

### Papildomos rankenos montavimas (papildoma įranga)

Vibraciją mažinanti papildoma rankena garantuoja malonesnį ir saugesnį darbą.

Papildomą rankeną, priklausomai nuo darbo pobūdžio, prisukite prie reduktoriaus galvutės **(5)** kairėje arba dešinėje.

► **Nebenaudokite elektrinio įrankio, jei pažeista papildoma rankena. Nedarykite jokių apsauginės rankenos pakeitimų.**

### Šlifavimo popieriaus pasirinkimas

Atitinkamai pagal apdorojamą medžiagą ir norimą pašalinti sluoksnį yra siūlomi įvairūs šlifavimo popieriaus lapeliai:

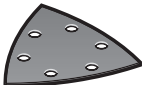
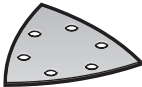
Šlifavimo popieriaus lapelis	Medžiaga	Naudojimas	Grūdėtumas		
 <p>Raudonoji kokybė</p>	<ul style="list-style-type: none"> <li>– Visiems medienos ruošiniams (pvz., kietajai ir minkštajai medienai, drožlių plokštėms, statybinėms plokštėms)</li> <li>– Metalu ruošiniai</li> </ul>	Pirminiam šlifavimui, pvz., šiurkščių, neobliuotų tašų bei lentų	stambus	40 60	
		Lygioms plokštumoms šlifuoti ir nedideliams nelygumams išlyginti		vidutinis	80 100 120
		Glotniajam ir baigiamajam medienos šlifavimui	smulkus	180 240 320 400	
 <p>Baltoji kokybė</p>	<ul style="list-style-type: none"> <li>– Dažai</li> <li>– Lakas</li> <li>– Užpildai</li> <li>– Glaistiklis</li> </ul>	Dažams pašalinti	stambus	40 60	
		Pirminiam dažų sluoksniui šlifuoti (pvz., teptuko dryžiams, dažų lašeliams, nutekėjusiems dažams pašalinti)		vidutinis	80 100 120
		Baigiamajam gruntavimo dažų ir lako šlifavimui	smulkus	180 240 320	

### Šlifavimo popieriaus lapelio ant šlifavimo plokštės uždėjimas ir keitimas

Jei šlifavimo plokštė **(10)** yra su kibiuoju audiniu, galite greitai ir lengvai pritvirtinti šlifavimo popieriaus lapelius su kibiją jungtimi.

Prieš uždėdami šlifavimo popieriaus lapelį **(11)**, kad būtų kuo geresni sukibimas, šiek tiek pastuksenkite šlifavimo plokštę **(10)**.

Šlifavimo popieriaus lapelį **(11)** pridėkite prie vieno šlifavimo plokštės **(10)** krašto, tada šlifavimo popieriaus lapelį uždėkite ant šlifavimo plokštės ir gerai jį prispauskite.

Kad užtikrintumėte optimalų dulkių nusiurbimą, stebėkite, kad šlifavimo popieriaus lapelyje esančios kiaurymės sutaptų šlifavimo plokštėje esančiomis kiaurymėmis.

Norėdami nuimti šlifavimo popieriaus lapelį **(11)**, suėmę už kampelio atkelkite ir nuplėškite jį nuo šlifavimo plokštės **(10)**.

Galite naudoti visus **Bosch** papildomos įrangos programas „Delta 93 mm“ serijos šlifavimo popieriaus lapelius, poliravimo ir valymo veltinius.

Specialūs šlifavimo antgaliai, pvz., karšinio ar poliravimo veltinio antgaliai, yra tvirtinami prie šlifavimo plokštės tokiu pat būdu.

### Dulkių, pjuvenų ir drožlių nusiurbimas

Medžiagų, kurių sudėtyje yra švino, kai kurių rūšių medienos, mineralų ir metalų dulkės gali būti kenksmingos sveikatai. Dirbančiam arba netoli esantiems asmenims nuo sąlyčio su dulėmis arba jų įkvėpus gali kilti alerginės reakcijos, taip pat jie gali susirgti kvėpavimo takų ligomis.

Kai kurios dulkės, pvz., ažuolo ir buko, yra vėžį sukeliančios, o ypač, kai mediena yra apdorota specialiomis medienos priežiūros priemonėmis (chromatu, medienos apsaugos priemonėmis). Medžiagas, kuriose yra asbesto, leidžiama apdoroti tik specialistams.

- Jei yra galimybė, naudokite apdirbamai medžiagai tinkančią dulkių nusiurbimo įrangą.
- Pasirūpinkite geru darbo vietos vėdinimu.
- Rekomenduojama dėvėti kvėpavimo takų apsauginę kaukę su P2 klasės filtru.

Laikytės jūsų šalyje galiojančių apdorojamos medžiagoms taikomų taisyklių.

► **Saugokite, kad darbo vietoje nesusikauptų dulkių.** Dulės lengvai užsidega.

### Dulkių nusiurbimo įrangos prijungimas (žr. C pav.)

Dulkių nusiurbimo įrangą **(18)** yra skirta tik darbui su šlifavimo plokšte **(10)**, derinti su kitais darbo įrankiais nenaudinga.

Norėdami šlifuoti, visada prijunkite dulkių nusiurbimo įrangą.

Norėdami primontuoti dulkių nusiurbimo įrangą **(18)** (papildoma įrangą), nuimkite darbo įrankį ir gylio ribotuvą **(12)**.

Dulkių nusiurbimo įrangą **(18)** stumkite per įrankių įtvėną **(8)** iki atramos ant elektrinio įrankio užveržiamojo kakliuko. Dulkių nusiurbimo įrangą pasukite į pagedidaujamą padėtį (ne tiesiog po elektriniu įrankiu). Kad dulkių nusiurbimo įrangą užfiksuotumėte, užspauskite įveržimo svirtelę **(19)**.

Nusiurbimo adapterį **(16)** (papildoma įrangą) užstumkite ant nusiurbimo žarnos **(15)** (papildoma įrangą) – turi girdėtis, jog užsifiksavo. Nusiurbimo adapterį **(16)** sujunkite su nusiurbimo atvamzdžiu **(17)**, o nusiurbimo žarną **(15)** – su dulkių siurbliu (papildoma įrangą).

Apžvalga, kaip prijungti prie įvairių dulkių siurblių, rasite šios instrukcijos gale.

Dulkių siurblys turi būti pritaikytas apdirbamo ruošinio pjuvenoms, drožlėms ir dulėms nusiurbti.

Sveikatai ypač pavojingoms, vėžį sukeliančioms, sausoms dulėms nusiurbti būtina naudoti specialų dulkių siurbli.

## Naudojimas

### Paruošimas naudoti

► **Atkreipkite dėmesį į tinklo įtampą!** Maitinimo šaltinio įtampa turi sutapti su elektrinio įrankio firminėje lentelėje nurodytais duomenimis.

### Įjungimas ir išjungimas

► **Įsitinkinkite, kad galite paspausti įjungimo-išjungimo jungiklį nepaleisdami rankenos.**

Norėdami elektrinį įrankį **įjungti**, įjungimo-išjungimo jungiklį **(2)** pastumkite į priekį, kad ant jungiklio matytųsi „I“.

Elektroninis švelnus paleidimo įtaisas riboja sukimo momentą įjungimo metu ir pailgina variklio eksploatavimo laiką.

Elektroninis sūkių skaičiaus stabilizatorius palaiko beveik pastovų nustatytą šlifavimo judesių skaičių tiek veikiant priešaisi užščiąja eiga, tiek su apkrova, ir užtikrina tolygų darbo našumą.

Norėdami elektrinį įrankį **išjungti**, įjungimo-išjungimo jungiklį **(2)** pastumkite atgal, kad ant jungiklio matytųsi „0“.

180° šviesos juosta **(7)** pagerina darbo srities matomumą. Ji automatiškai įjungiamą ir išjungiamą kartu su elektriniu įrankiu.

► **Nežiūrėkite tiesiogiai į darbinės lempuotės šviesą, nes ji gali apakinti.**

### Švytavimo judesių skaičiaus išankstinis nustatymas

Su reguliavimo ratuku **(4)** reikiama šlifavimo judesių skaičių galite nustatyti net ir įrankiu veikiant.

Reikiamas šlifavimo judesių skaičius priklauso nuo ruošinio ir darbo pobūdžio, jis optimaliai nustatomas bandymų būdu.

Pjaunant ar šlifuojant kietesnes medžiagas, pvz., medieną arba metalą, rekomenduojama rinktis „6“ švytavimo judesių skaičiaus pakopą, o pjaunant minkštesnes medžiagas, pvz., plastiką, „4“ švytavimo judesių skaičiaus pakopą.

### Darbo patarimai

► **Prieš atliekant bet kokius elektrinio įrankio reguliavimo ar priežiūros darbus reikia ištraukti kištuką iš elektros tinklo lizdo.**

► **Prieš padėdami elektrinį įrankį būtinai jį išjunkite ir palaukite, kol jo besisukančios dalys visiškai sustos.**

**Nuoroda:** dirbdami neuždenkite elektrinio įrankio ventiliacinių angų **(3)**, priešingu atveju sutrumpės elektrinio įrankio eksploatavimo laikas.

### Veikimo principas

Dėl švytuojančios pavaros darbo įrankis į vieną ir į kitą pusę švytuoja iki 20000 kartų per minutę 2,8° kampu. Todėl juo galima tiksliai dirbti net ir ypač ankštose vietose.



Dirbdami spauskite nestipriai ir tolygiai, priešingu atveju pablogės darbo našumas ir gali užstrigti darbo įrankis.



Dirbdami elektrinį įrankį vedžiokite j vieną ir j kitą pusę, kad per daug neįkaistų ir neįžstigtų darbo įrankis.

### Pjovimas

- ▶ **Naudokite tik nepažeistus, nepriekaištingos būklės pjūklelius.** Sulinkę ar atšipę pjūkleliai gali netinkamai pjauti, lūžti ar sukelti atitrangą.
- ▶ **Pjaudami lengvas statybines medžiagas laikykitės gamintojų normų reikalavimų bei gamintojo rekomendacijų.**
- ▶ **Metodu, kai pjūklelis panyra į ruošinį, pjaukite tik minkštus ruošinius, pvz., medieną, gipso kartoną ir pan.**

Prieš pradėdami HCS pjūkleliais pjauti medieną, drožlių plokštes, statybines medžiagas ir pan., patikrinkite ar jose nėra svetimkūnių, pvz., vinių, varžtų ar kt., jei yra pašalinkite. Jei yra, svetimkūnius pašalinkite arba naudokite bimetalo pjūklelius.

### Atpjovimas

**Nuoroda:** pjaudami sienų plyteles nepamirškite, kad ilgiau naudojami įrankiai labai susidėvi.

### Šlifavimas

Šlifavimo našumas ir šlifauto paviršiaus glotnumas iš esmės priklauso nuo šlifavimo popieriaus lapelio parinkimo, nustatytos šlifavimo judesių skaičiaus pakopos ir prispaudimo jėgos.

Tik geras šlifavimo popierius garantuoja šlifavimo kokybę ir padeda tausoti prietaisą.

Stenkitės visuomet vienodai prispausti prietaisą, tuomet šlifavimo popierių naudosite ilgiau.

Stipresnis prispaudimas nepadidina šlifavimo našumo, o tik pagreitina prietaiso ir šlifavimo priemonių susidėvimą.

Jei norite tiksliai nušlifuoti kampus ir sunkiai prieinamas, siauras vietas, galite naudoti tik šlifavimo plokštės viršūnę arba vieną kraštą.

Taškinio šlifavimo metu šlifavimo popieriaus lapelis gali labai įkaisti. Sumažinkite švytavimo judesių skaičių ir darykite reguliarius pertraukus, kad šlifavimo popieriaus lapelis galėtų atvėsti.

Tuo pačiu šlifavimo popieriaus lakštu, kuriuo šlifavote metalą, nešlifaukite kitų medžiagų.

Naudokite tik originalią **Bosch** papildomą šlifavimo įrangą.

Norėdami šlifuoti, visada prijunkite dulkių nusiurbimo įrangą.

### Grandymas

Norėdami grandyti, pasirinkite aukštesnę švytavimo judesių skaičiaus pakopą.

Apdorodami minkštą paviršių (pvz., medieną), įrankį per ruošinį veskite smailiu kampu nedidele prispaudimo jėga. Priešingu atveju mentelė gali įpjauti pagrindą.

## Priežiūra ir servisas

### Priežiūra ir valymas

- ▶ **Prieš atliekant bet kokius elektrinio įrankio reguliavimo ar priežiūros darbus reikia ištraukti kištuką iš elektros tinklo lizdo.**
- ▶ **Kad galėtumėte gerai ir saugiai dirbti, pasirūpinkite, kad elektrinis įrankis ir ventiliacinės angos būtų švarūs.**

Jei reikia pakeisti maitinimo laidą, dėl saugumo sumetimų tai turi būti atliekama **Bosch** įmonėje arba įgaliotoje **Bosch** elektrinių įrankių remonto dirbtuvėse.

Rifliuotą darbo įrankį (papildoma įranga) reguliariai valykite vieliniu šepečiu.

### Klientų aptarnavimo skyrius ir konsultavimo tarnyba

Klientų aptarnavimo skyriuje gausite atsakymus į klausimus, susijusius su jūsų gaminio remontu, technine priežiūra bei atsarginėmis dalimis. Detalius brėžinius ir informacijos apie atsargines dalis rasite interneto puslapyje:

**www.bosch-pt.com**

Bosch konsultavimo tarnybos specialistai mielai pakonsultuos Jus apie gaminius ir jų papildomą įrangą.

leškant informacijos ir užsakant atsargines dalis prašome būtinai nurodyti dešimtženklį gaminio numerį, esantį firminėje lentelėje.

### Lietuva

Bosch įrankių servisas

Informacijos tarnyba: (037) 713350

Įrankių remontas: (037) 713352

Faksas: (037) 713354

El. paštas: service-pt@lv.bosch.com

### Kitus techninės priežiūros skyriaus adresus rasite čia:

[www.bosch-pt.com/serviceaddresses](http://www.bosch-pt.com/serviceaddresses)

### Šalinimas

Elektrinis įrankis, papildoma įranga ir pakuoė yra pagaminti iš medžiagų, tinkančių antriniam perdirbimui, ir vėliau privala būti atitinkamai perdirbti.

Nemeskite elektrinių įrankių į buitinių atliekų konteinerius!



### Tik ES šalims:

Pagal Europos direktyvą 2012/19/ES dėl elektros ir elektroninės įrangos atliekų ir šios direktyvos perkėlimo į nacionalinę teisę aktus, naudoti nebetinkami elektriniai įrankiai turi būti surenkami atskirai ir perdirbami aplinkai nekenksmingu būdu.

**148** | Lietuvių k.

Netinkamai pašalintos elektros ir elektroninės įrangos atliekos dėl galimų pavojingų medžiagų gali turėti žalingą poveikį aplinkai ir žmonių sveikatai.



**EasyVac 3**  
0 603 3D1 0..



**UniversalVac 15**  
0 603 3D1 1..



**AdvancedVac 20**  
0 603 3D1 2..



Ø 35 mm:  
2 609 256 F29 (2,2 m)



Ø 35 mm:  
2 609 256 F30 (2,2 m)



Ø 19 mm:  
2 609 256 F38 (2 m)



2 609 256 F28

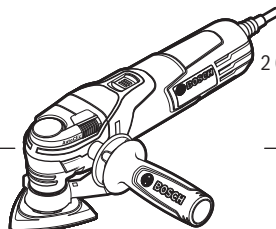



2 609 256 F28





<b>de</b>	<b>EU-Konformitätserklärung</b> <b>Multifunktionswerkzeug</b>	Sachnummer	Wir erklären in alleiniger Verantwortung, dass die genannten Produkte allen einschlägigen Bestimmungen der nachfolgend aufgeführten Richtlinien und Verordnungen entsprechen und mit folgenden Normen übereinstimmen. Technische Unterlagen bei: *
<b>en</b>	<b>EU Declaration of Conformity</b> <b>Multifunction tool</b>	Article number	We declare under our sole responsibility that the stated products comply with all applicable provisions of the directives and regulations listed below and are in conformity with the following standards. Technical file at: *
<b>fr</b>	<b>Déclaration de conformité UE</b> <b>Outil multifonctions</b>	N° d'article	Nous déclarons sous notre propre responsabilité que les produits décrits sont en conformité avec les directives, règlements normatifs et normes énumérés ci-dessous. Dossier technique auprès de: *
<b>es</b>	<b>Declaración de conformidad UE</b> <b>Herramienta multifuncional</b>	Nº de artículo	Declaramos bajo nuestra exclusiva responsabilidad, que los productos nombrados cumplen con todas las disposiciones correspondientes de las Directivas y los Reglamentos mencionados a continuación y están en conformidad con las siguientes normas. Documentos técnicos de: *
<b>pt</b>	<b>Declaração de Conformidade UE</b> <b>Ferramenta multifuncional</b>	N.º do produto	Declaramos sob nossa exclusiva responsabilidade que os produtos mencionados cumprem todas as disposições e os regulamentos indicados e estão em conformidade com as seguintes normas. Documentação técnica pertencente à: *
<b>it</b>	<b>Dichiarazione di conformità UE</b> <b>Utensile multifunzione</b>	Codice prodotto	Dichiariamo sotto la nostra piena responsabilità che i prodotti indicati sono conformi a tutte le disposizioni pertinenti delle Direttive e dei Regolamenti elencati di seguito, nonché alle seguenti Normative. Documentazione Tecnica presso: *
<b>nl</b>	<b>EU-conformiteitsverklaring</b> <b>Multifunctioneel gereedschap</b>	Productnummer	Wij verklaren op eigen verantwoordelijkheid dat de genoemde producten voldoen aan alle desbetreffende bepalingen van de hierna genoemde richtlijnen en verordeningen en overeenstemmen met de volgende normen. Technisch dossier bij: *
<b>da</b>	<b>EU-overensstemmelseserklæring</b> <b>Multifunktionsværktøj</b>	Typenummer	Vi erklærer som eneansvarlige, at det beskrevne produkt er i overensstemmelse med alle gældende bestemmelser i følgende direktiver og forordninger og opfylder følgende standarder. Tekniske bilag ved: *
<b>sv</b>	<b>EU-konformitetsförklaring</b> <b>Multiverktyg</b>	Produktnummer	Vi förklarar under eget ansvar att de nämnda produkterna uppfyller kraven i alla gällande bestämmelser i de nedan angivna direktiven och förordningarna och att de stämmer överens med följande normer. Teknisk dokumentation: *
<b>no</b>	<b>EU-samsvarserklæring</b> <b>Multiverktøy</b>	Produktnummer	Vi erklærer under eneansvar at de nevnte produktene er i overensstemmelse med alle relevante bestemmelser i direktivene og forordningene nedenfor og med følgende standarder. Teknisk dokumentasjon hos: *
<b>fi</b>	<b>EU-vaatimustenmukaisuusvakuutus</b> <b>Monitoimityökalu</b>	Tuotenumero	Vakuutamme täten, että mainitut tuotteet vastaavat kaikkia seuraavien direktiivien ja asetusten asiaankuuluvia vaatimuksia ja ovat seuraavien standardien vaatimusten mukaisia. Tekniset asiakirjat saatavana: *
<b>el</b>	<b>Δήλωση πιστότητας ΕΕ</b> <b>Πολυλειτουργικό εργαλείο</b>	Αριθμός ευρετηρίου	Δηλώνουμε με αποκλειστική μας ευθύνη, ότι τα αναφερόμενα προϊόντα αντιστοιχούν σε όλες τις σχετικές διατάξεις των πιο κάτω αναφερόμενων οδηγιών και κανονισμών και ταυτίζονται με τα ακόλουθα πρότυπα. Τεχνικά έγγραφα στη: *
<b>tr</b>	<b>AB Uygunluk beyanı</b> <b>Çok fonksiyonlu el aleti</b>	Ürün kodu	Tek sorumlu olarak, tanımlanan ürünün aşağıdaki yönetmelik ve direktiflerin geçerli bütün hükümlerine ve aşağıdaki standartlara uygun olduğunu beyan ederiz. Teknik belgelerin bulunduğu yer: *

<b>pl</b>	<b>Deklaracja zgodności UE</b> <b>Narzędzie wielofunkcyjne</b>	Numer katalogowy	Oświadczamy z pełną odpowiedzialnością, że niniejsze produkty odpowiadają wszystkim wymaganiom poniżej wyszczególnionych dyrektyw i rozporządzeń, oraz że są zgodne z następującymi normami. Dokumentacja techniczna: *
<b>cs</b>	<b>EU prohlášení oshodě</b> <b>Multifunkční nářadí</b>	Objednací číslo	Prohlašujeme na výhradní zodpovědnost, že uvedený výrobek splňuje všechna příslušná ustanovení níže uvedených směrníc a nařízení a je vsouladu s následujícími normami: Technické podklady u: *
<b>sk</b>	<b>EÚ vyhlásenie ozhode</b> <b>Multifunkčné náradie</b>	Vecné číslo	Vyhlasujeme na výhradnú zodpovednosť, že uvedený výrobok spĺňa všetky príslušné ustanovenia nižšie uvedených smerníc a nariadení a je vsúlade s nasledujúcimi normami: Technické podklady má spoločnosť: *
<b>hu</b>	<b>EU konformitási nyilatkozat</b> <b>Többfunkciós szerszám</b>	Cikkszám	Egyedüli felelősséggel kijelentjük, hogy a megnevezett termékek megfelelnek az alábbiakban felsorolásra kerülő irányelvek és rendeletek valamennyi idevágó előírásainak és megfelelnek a következő szabványoknak. Műszaki dokumentumok megőrzési pontja: *
<b>ru</b>	<b>Заявление о соответствии ЕС</b> <b>Мультифункциональный инструмент</b>	Товарный №	Мы заявляем под нашу единоличную ответственность, что названные продукты соответствуют всем действующим предписаниям нижеуказанных директив и распоряжений, а также нижеуказанных норм. Техническая документация хранится у: *
<b>uk</b>	<b>Заява про відповідність ЄС</b> <b>Багатофункціональний інструмент</b>	Товарний номер	Мизаявляємо під нашу одноособову відповідальність, що названі вироби відповідають усім чинним положенням нищезначених директив і розпоряджень, а також нищезначеним нормам. Технічна документація зберігається у: *
<b>kk</b>	<b>EO сәйкестік мағлұмдамасы</b> <b>Көп функциялы құрал</b>	Өнім нөмірі	Өз жауапкершілікпен біз аталған өнімдер төменде жьылған директикалар мен жарлықтардың тиісті қағидаларына сәйкестігін және төмендегі нормаларға сай екенін білдіреміз. Техникалық құжаттар: *
<b>ro</b>	<b>Declarație de conformitate UE</b> <b>Scală electrică multifuncțională</b>	Număr de identificare	Declarăm pe proprie răspundere că produsele menționate corespund tuturor dispozițiilor relevante ale directivelor și reglementărilor enumerate în cele ce urmează și sunt în conformitate cu următoarele standarde. Documentație tehnică la: *
<b>bg</b>	<b>ЕС декларация за съответствие</b> <b>Мультифункционален инструмент</b>	Каталожен номер	С пълна отговорност ние декларираме, че посочените продукти отговарят на всички валидни изисквания на директивите и разпоредбите по-долу и съответства на следните стандарти. Техническа документация при: *
<b>mk</b>	<b>EU-Изјава за сообразност</b> <b>Мультифункционален алат</b>	Број на дел/артикл	Со целосна одговорност изјавуваме, дека опишаните производи се во согласност со сите релевантни одредби на следните регулативи и прописи и се во согласност со следните норми. Техничка документација кај: *
<b>sr</b>	<b>EU-izjava o usaglašenosti</b> <b>Multifunkcionalni alat</b>	Број предмета	Na sopstvenu odgovornost izjavljujemo, da navedeni proizvodi odgovaraju svim dotičnim odredbama naknadno navedenih smernica u uredaba i da su u skladu sa sledećim standardima. Техничка документација код: *
<b>sl</b>	<b>Izjava o skladnosti EU</b> <b>Multifunkcijsko orodje</b>	Številka artikla	Izjavljamo pod izključno odgovornostjo, da je omenjen izdelek v skladu z vsemi relevantnimi določili direktiv in uredb ter ustreza naslednjim standardom. Технічна документација при: *
<b>hr</b>	<b>EU izjava o sukladnosti</b> <b>Višenamjenski alat</b>	Kataloški br.	Pod punom odgovornošću izjavljujemo da navedeni proizvodi odgovaraju svim relevantnim odredbama direktiva i propisima navedenima u nastavku i da su sukladni sa sljedećim normama. Технічна документација се може добити код: *

et	<b>EL-vastavusdeklaratsioon</b>	Kinnitame ainuvastutajatena, et nimetatud tooted vastavad järgnevalt loetletud direktiivide ja määruste kõikidele asjaomastele nõuetele ja on kooskõlas järgmiste normidega. Tehnilised dokumendid saadaval: *
	<b>Mitmeotstarbeline tööriist</b> Tootenumber	
lv	<b>Deklarācija par atbilstību ES standartiem</b>	Mēs ar pilnu atbildību paziņojam, ka šeit aplūkotie izstrādājumi atbilst visiem tālāk minētajās direktīvās un rīkojumos ietvertajām saistošajām nostādņēm, kā arī sekojošiem standartiem. Tehniskā dokumentācija no: *
	<b>Daudzfunkciju instruments</b> Izstrādājuma numurs	
lt	<b>ES atitikties deklarācija</b>	Atsakingai pareiškiame, kad išvardyti gaminiai atitinka visus privalomus žemiau nurodytų direktyvų ir reglamentų reikalavimus ir šiuos standartus. Techninė dokumentacija saugoma: *
	<b>Daugiafunkcis įrankis</b> Gaminio numeris	
	<b>PMF 350 CES</b>	<b>3 603 A02 2..</b>
		2006/42/EC 2014/30/EU 2011/65/EU  EN 62841-1:2015 EN 62841-2-4:2014 EN 55014-1:2017+A11:2020 EN 55014-2:2015 EN IEC 61000-3-2:2019 EN 61000-3-3:2013+A1:2019 EN IEC 63000:2018
		 <b>BOSCH</b>
		* Robert Bosch Power Tools GmbH (PT/ECS) 70538 Stuttgart GERMANY
		Henk Becker Chairman of Executive Management
		Helmut Heinzelmann Head of Product Certification
		 
		Robert Bosch Power Tools GmbH, 70538 Stuttgart, GERMANY Stuttgart, 09.11.2020