



# AdvancedShear 18V-10 Extension Pole

Robert Bosch Power Tools GmbH  
70538 Stuttgart  
GERMANY

[www.bosch-pt.com](http://www.bosch-pt.com)

F 016 L78 885 (2023.05) 0 / 133



F 016 L78 885



<b>de</b> Originalbetriebsanleitung	<b>pl</b> Instrukcja oryginalna	<b>sr</b> Originalno uputstvo za rad
<b>en</b> Original instructions	<b>cs</b> Původní návod k používání	<b>sl</b> Izvirna navodila
<b>fr</b> Notice originale	<b>sk</b> Pôvodný návod na použitie	<b>hr</b> Originalne upute za rad
<b>es</b> Manual original	<b>hu</b> Eredeti használati utasítás	<b>et</b> Algupärane kasutusjuhend
<b>pt</b> Manual original	<b>ru</b> Оригинальное руководство по эксплуатации	<b>lv</b> Instrukcijas oriģinālvalodā
<b>it</b> Istruzioni originali	<b>uk</b> Оригінальна інструкція з експлуатації	<b>lt</b> Originali instrukcija
<b>nl</b> Oorspronkelijke gebruiksaanwijzing	<b>kk</b> Пайдалану нұсқаулығының түпнұсқасы	<b>ar</b> دليل التشغيل الأصلي
<b>da</b> Original brugsanvisning	<b>ro</b> Instrucțiuni originale	<b>fa</b> دفترچه راهنمای اصلی
<b>sv</b> Bruksanvisning i original	<b>bg</b> Оригинална инструкция	
<b>no</b> Original driftsinstruks	<b>mk</b> Оригинално упатство за работа	
<b>fi</b> Alkuperäiset ohjeet		
<b>el</b> Πρωτότυπο οδηγιών χρήσης		
<b>tr</b> Orijinal işletme talimatı		



Deutsch .....	Seite	3
English .....	Page	7
Français .....	Page	11
Español .....	Página	15
Português .....	Página	19
Italiano .....	Página	23
Nederlands .....	Página	26
Dansk .....	Side	30
Svensk .....	Sidan	34
Norsk .....	Side	37
Suomi .....	Sivu	41
Ελληνικά .....	Σελίδα	44
Türkçe .....	Sayfa	48
Polski .....	Strona	53
Čeština .....	Stránka	57
Slovenčina .....	Stránka	60
Magyar .....	Oldal	64
Русский .....	Страница	68
Українська .....	Сторінка	73
Қазақ .....	Бет	77
Română .....	Pagina	83
Български .....	Страница	87
Македонски .....	Страница	91
Srpski .....	Strana	95
Slovenščina .....	Stran	99
Hrvatski .....	Stranica	102
Eesti .....	Lehekülg	106
Latviešu .....	Lappuse	110
Lietuvių k. ....	Puslapis	113
عربي .....	الصفحة	118
فارسی .....	صفحه	122

CE / UK  
CA

2/2

## Deutsch

### Sicherheitshinweise

Dieses Handbuch wurde speziell für die Verwendung des AdvancedShear 18V-10 Extension Pole geschrieben.

Lesen Sie vor der Inbetriebnahme die Bedienungsanleitung zum AdvancedShear 18V-10 für Anweisungen zur Verwendung und Pflege des AdvancedShear 18V-10, zum Beispiel Allgemeine Sicherheitshinweise für Strom, Sicherheitshinweise für Heckenscheren, Sicherheitshinweise für Gras- und Strauchscheren.

#### Erläuterung der Symbole



Allgemeiner Gefahrenhinweis.



Lesen Sie die Betriebsanleitung.



Achten Sie darauf, dass in der Nähe stehende Personen nicht durch weggeschleuderte Fremdkörper verletzt werden.



Warnung: Halten Sie einen sicheren Abstand zum Produkt, wenn es arbeitet.



Nicht bei Regen benutzen.



Achtung: Das Schneidmesser läuft nach dem Ausschalten des Produktes nach!



Halten Sie Ihre Hände vom Messer fern.



Tragen Sie Augen- und Kopfschutz.



Tragen Sie Sicherheitshandschuhe.



Tragen Sie rutschfeste Schuhe.



WARNING: Trennen Sie den Akku vor Wartungsarbeiten.



Halten Sie ausreichend Abstand zu Stromleitungen.



Verwenden Sie das Ladegerät nur in trockenen Räumen.

### Sicherheitshinweise für Heckenscheren mit erweiterter Reichweite

- ▶ **Um das Risiko eines Stromschlags zu verringern, verwenden Sie die Heckenschere mit großer Reichweite niemals in der Nähe von Stromleitungen.** Kontakt mit Stromleitungen oder die Verwendung in der Nähe von Stromleitungen kann Verletzungen oder Stromschläge verursachen, die zum Tod führen.
- ▶ **Verwenden Sie immer zwei Hände, wenn Sie die Heckenschere mit großer Reichweite bedienen.** Halten Sie die Heckenschere mit großer Reichweite mit beiden Händen fest, um einen Kontrollverlust zu vermeiden.
- ▶ **Verwenden Sie immer einen Schutzhelm, wenn Sie die Heckenschere mit großer Reichweite über Kopf bedienen.** Herunterfallende Fremdkörper können zu schweren Verletzungen führen.

### Hinweise für den optimalen Umgang mit dem Akku

- ▶ **Öffnen Sie den Akku nicht.** Es besteht die Gefahr eines Kurzschlusses.



**Schützen Sie den Akku vor Hitze (z. B. auch vor dauernder Sonneneinstrahlung), Feuer, Wasser und Feuchtigkeit.** Es besteht Explosionsgefahr.



- ▶ **Wenn Sie das Gerät nicht benutzen, halten Sie den nicht benutzten Akku fern von Büroklammern, Münzen, Schlüsseln, Nägeln, Schrauben oder anderen kleinen Metallgegenständen, die eine Überbrückung der Kontakte verursachen könnten.** Ein Kurzschluss zwischen den Akkukontakten kann Verbrennungen oder Feuer zur Folge haben.
- ▶ **Bei Beschädigung und unsachgemäßem Gebrauch des Akkus können Dämpfe austreten.** Lüften Sie den Bereich und suchen Sie bei Beschwerden einen Arzt auf. Die Dämpfe können die Atemwege reizen.
- ▶ **Verwenden Sie den Akku nur in Produkten des Herstellers.** Nur so wird der Akku vor gefährlicher Überlastung geschützt.
- ▶ **Durch spitze Gegenstände wie z. B. Nagel oder Schraubenzieher oder durch äußere Krafteinwirkung kann der Akku beschädigt werden.** Es kann zu einem internen Kurzschluss kommen und der Akku brennen, rauchen, explodieren oder überhitzen.
- ▶ **Schließen Sie den Akku nicht kurz.** Es besteht Explosionsgefahr.
- ▶ Reinigen Sie gelegentlich die Lüftungsschlitze des Akkus mit einem weichen, sauberen und trockenen Pinsel.

- **Laden Sie das Gerät nur mit dem mitgelieferten Ladegerät.**

## Symbole

Die nachfolgenden Symbole sind für das Lesen und Verstehen der Betriebsanleitung von Bedeutung. Prägen Sie sich die Symbole und ihre Bedeutung ein. Die richtige Interpretation der Symbole hilft Ihnen, das Produkt besser und sicherer zu gebrauchen.

Symbol	Bedeutung
	Bewegungsrichtung
	Reaktionsrichtung
	Gewicht
	Einschalten
	Ausschalten
	Gestattete Handlung
	Verbotene Handlung
	Hörbares Geräusch
	Zubehör/Ersatzteile

## Produkt- und Leistungsbeschreibung



**Lesen Sie alle Sicherheitshinweise und Anweisungen.** Versäumnisse bei der Einhaltung der Sicherheitshinweise und Anweisungen

## Technische Daten

Verlängerungsstab (F016 800 608)		AdvancedShear 18V-10 Extension Pole	
Sachnummer			<b>F 016 L78 884</b>
Nennspannung	V <sup>---</sup>		18
Messerlänge	mm		-
Messerbreite	mm		100
Zahnöffnung	mm		-
Max. Länge Verlängerungsstab	cm		115
Gewicht <sup>A)</sup>	kg		1,2
Seriennummer		Siehe Seriennummer (Typenschild) am Produkt	
empfohlene Umgebungstemperatur beim Laden	°C		+10... +35
erlaubte Umgebungstemperatur beim Betrieb <sup>B)</sup> und bei Lagerung	°C		-20... +50

können elektrischen Schlag, Brand und/oder schwere Verletzungen verursachen.

Bitte beachten Sie die Abbildungen im hinteren Teil der Betriebsanleitung.

## Bestimmungsgemäßer Gebrauch

Der AdvancedShear 18V-10 Extension Pole ist nur zur Verwendung mit der AdvancedShear 18V-10 in Bodennähe zum Schneiden von Kanten und Sträuchern bestimmt.

## Abgebildete Komponenten (siehe Bild A)

- (1) Einschaltsperrung für Ein-/Ausschalter
  - (2) LED für Einschaltsperrung
  - (3) Aufsatz Grasschere
  - (4) Entriegelungstaste für Messeraufsatz
  - (5) Ein-/Ausschalter
  - (6) Aufsatz Heckenschere
  - (7) Akku
  - (8) Ladegerät<sup>a)</sup> (länderspezifisch)
  - (9) Akkuschacht
  - (10) Entriegelung
  - (11) Aufnahme vom Produkt
  - (12) Knopf zum Drehen des Produkts
  - (13) Knopf zum Drehen des Kopfes
  - (14) Verlängerungsstab
  - (15) Handgriff
  - (16) Zusatzhandgriff
- a) **Abgebildetes oder beschriebenes Zubehör gehört nicht zum Standard-Lieferumfang. Das vollständige Zubehör finden Sie in unserem Zubehörprogramm.**

**Verlängerungsstab (F016 800 608)****AdvancedShear 18V-10 Extension Pole**

Akkutyp	PBA 18V...W- 1,5 Ah, 2,0 Ah, 2,5 Ah, 3,0 Ah, 4,0 Ah, 5,0 Ah, 6,0 Ah
Laufzeit bei Leerlauf	bis zu 85 Minuten

A) abhängig vom verwendeten Akku

B) eingeschränkte Leistung bei Temperaturen < 0 °C

Die Angaben gelten für eine Nennspannung [U] von 230 V. Bei abweichenden Spannungen und in länderspezifischen Ausführungen können diese Angaben variieren.

**Geräusch-/Vibrationsinformation****Grasschere**

Messwerte für Geräusch ermittelt entsprechend

**EN 50636-2-94.**

Der A-bewertete Schalldruckpegel des Gerätes ist typischerweise kleiner als 70 dB(A).

Schwingungsgesamtwerte  $a_h$  (Vektorsumme dreier Richtungen) und Unsicherheit K ermittelt entsprechend

**EN 50636-2-94:**

$$a_h < 2,5 \text{ m/s}^2, K = 1,5 \text{ m/s}^2,$$

**Heckenschere**

Geräuschemissionswerte ermittelt entsprechend EN

**62841-4-2.**

Der A-bewertete Geräuschpegel des Elektrowerkzeugs beträgt typischerweise: **59 dB(A)**; Schallleistungspegel **80 dB(A)**. Unsicherheit K = **3 dB**.

Schwingungsgesamtwerte  $a_h$  (Vektorsumme dreier Richtungen) und Unsicherheit K ermittelt entsprechend EN

**62841-4-2:**

$$a_h < 2,5 \text{ m/s}^2, K = 1,5 \text{ m/s}^2,$$

**Betrieb****Anti-Blockier-Mechanismus**

Blockiert das Schneidmesser in widerstandsfähigem Material, so erhöht sich die Motorbelastung. Die intelligente Mikroelektronik erkennt diese Überlastsituation und wiederholt mehrmals die Umschaltung des Motors, um damit ein Blockieren der Schneidmesser zu verhindern und um das Material zu durchtrennen.

Diese hörbare Umschaltung dauert bis zu 3 s an. Nach dem Durchtrennen, arbeitet das Produkt im Normalzustand weiter, oder das Schneidmesser bleibt bei einer anhaltenden Überlastsituation automatisch im geöffneten Zustand stehen (z. B. wenn versehentlich ein Stück eines Metallzauns das Produkt blockiert).

**Grasschere incl. Verlängerungsstab (siehe Bilder B und E)**

- ▶ **Der Verlängerungsstab darf nur mit der Grasschere auf Hüfthöhe verwendet werden und in zweiter Verwendungsart mit der Strauchschere zum Arbeiten über Kopfhöhe.**
- ▶ **Achten Sie darauf, dass Sie vor der Montage oder Demontage der Grasschere den Messerschutz auf die Grasschere befestigt haben.**

Schieben Sie die Grasschere **(3)** nach oben, bis Sie das "Klicken" hören.

Setzen Sie den Akku **(7)** in die Akkuschacht **(9)** ein.

Zur Demontage der Grasschere **(3)**, drücken Sie die Werkzeugfreigabe **(10)** am Verlängerungsstab und schieben Sie die Grasschere **(3)** heraus.

**Empfohlene Jahreszeiten**

Schneiden Sie Laubhecken im Juni und Oktober.

Schneiden Sie Nadelholzhecken im April und August.

Schneiden Sie Koniferen und andere schnellwüchsige Hecken ab Mai ca. alle 6 Wochen.

**Kanten schneiden (nur Grasschere) (siehe Bilder C, I und J)**

Drehen Sie das Produkt um 90° nach links oder rechts, um die vertikale Position zum Kantenschneiden einzustellen.

Führen Sie das Produkt entlang der Rasenkante. Vermeiden Sie, dass das Schneidmesser in Kontakt mit gepflasterten Böden, Steinen oder Gartenmauern kommt, da dies die Lebensdauer des Schneidmessers erheblich verkürzt.

Setzen Sie nach dem Gebrauch den Messerschutz für das Schneidmesser auf.

**Hecken schneiden (nur Strauchschere) (siehe Bilder D, G und H)**

- ▶ Beachten Sie, dass beim Beseitigen von abgeschnittenem Material oder der Instandhaltung das Produkt ausgeschaltet ist. Ein unbeabsichtigtes Einschalten kann zu schweren Verletzungen führen.

Überprüfen Sie vor Arbeitsbeginn die Hecke auf versteckte Fremdkörper wie z.B. Gartenzäune.

Es können Äste bis zu einer Dicke von max. 8 mm geschnitten werden. Bewegen Sie das Produkt auf der Schnittlinie gleichmäßig vorwärts, um die Äste dem Schneidmesser zuzuführen. Der doppelseitige Messerbalken ermöglicht den Schnitt in beide Richtungen oder Pendelbewegungen von einer zur anderen Seite.

Setzen Sie nach dem Gebrauch den Messerschutz für das Schneidmesser auf.

**Wartung und Service****Wartung, Reinigung und Lagerung**

- ▶ **Nehmen Sie den Akku vor allen Arbeiten am Gartengerät (z. B. Wartung, Werkzeugwechsel etc.) sowie bei**

**dessen Transport und Aufbewahrung aus dem Gartengerät.** Bei unbeabsichtigtem Betätigen des Ein-/Aus Schalters besteht Verletzungsgefahr.

► **Halten Sie das Produkt sauber, um gut und sicher arbeiten zu können.**

Halten Sie das Produkt und die Lüftungsschlitze sauber, um gut und sicher arbeiten zu können.

Besprühen Sie das Produkt nie mit Wasser.

Tauchen Sie das Produkt nie unter Wasser.

Lagern Sie das Produkt an einem sicheren Platz, trocken und außerhalb der Reichweite von Kindern.

Stellen Sie keine anderen Gegenstände auf dem Produkt ab.

Stellen Sie sicher, dass alle Muttern, Bolzen und Schrauben festsitzen, damit ein sicheres Arbeiten mit dem Produkt möglich ist.

Überprüfen Sie das Produkt und ersetzen Sie sicherheitshalber abgenutzte oder beschädigte Teile.

Stellen Sie sicher, dass auszuwechselnde Teile von Bosch stammen. Verändern Sie das Gerät nicht.

#### Akku-Pflege

Um eine optimale Nutzung des Akkus zu gewährleisten, beachten Sie folgende Hinweise und Maßnahmen:

- Schützen Sie den Akku vor Feuchtigkeit und Wasser.
- Lagern Sie das Elektrowerkzeug und den Akku nur im Temperaturbereich von –20 °C bis 50 °C. Lassen Sie den Akku z.B. im Sommer nicht im Auto liegen.
- Lagern Sie den Akku separat und nicht im Gartengerät.
- Lassen Sie den Akku bei direkter Sonnenbestrahlung nicht im Gartengerät.
- Die optimale Temperatur zur Aufbewahrung des Akkus beträgt 5 °C.
- Reinigen Sie gelegentlich die Lüftungsschlitze des Akkus mit einem weichen, sauberen und trockenen Pinsel.

Eine wesentlich verkürzte Betriebszeit nach der Aufladung zeigt an, dass der Akku verbraucht ist und ersetzt werden muss.

#### Kundendienst und Anwendungsberatung

Der Kundendienst beantwortet Ihre Fragen zu Reparatur und Wartung Ihres Produkts sowie zu Ersatzteilen. Explosionszeichnungen und Informationen zu Ersatzteilen finden Sie auch unter: **www.bosch-pt.com**

Das Bosch-Anwendungsberatungs-Team hilft Ihnen gerne bei Fragen zu unseren Produkten und deren Zubehör.

Geben Sie bei allen Rückfragen und Ersatzteilbestellungen bitte unbedingt die 10-stellige Sachnummer laut Typenschild des Produkts an.

#### Deutschland

Robert Bosch Power Tools GmbH  
Servicezentrum Elektrowerkzeuge  
Zur Luhne 2

37589 Kalefeld – Willershausen

Kundendienst: Tel.: (0711) 400 40 480

E-Mail: Servicezentrum.Elektrowerkzeuge@de.bosch.com

Unter [www.bosch-pt.de](http://www.bosch-pt.de) können Sie online Ersatzteile bestellen oder Reparaturen anmelden.

Anwendungsberatung:

Tel.: (0711) 400 40 480

Fax: (0711) 400 40 482

E-Mail: [kundenberatung.ew@de.bosch.com](mailto:kundenberatung.ew@de.bosch.com)

#### Weitere Serviceadressen finden Sie unter:

[www.bosch-pt.com/serviceaddresses](http://www.bosch-pt.com/serviceaddresses)

#### Transport

Die empfohlenen Li-Ionen-Akkus unterliegen den Anforderungen des Gefahrgutrechts. Die Akkus können durch den Benutzer ohne weitere Auflagen auf der Straße transportiert werden.

Beim Versand durch Dritte (z.B.: Lufttransport oder Spedition) sind besondere Anforderungen an Verpackung und Kennzeichnung zu beachten. Hier muss bei der Vorbereitung des Versandstückes ein Gefahrgut-Experte hinzugezogen werden.

Versenden Sie Akkus nur, wenn das Gehäuse unbeschädigt ist. Kleben Sie offene Kontakte ab und verpacken Sie den Akku so, dass er sich nicht in der Verpackung bewegt. Bitte beachten Sie auch eventuelle weiterführende nationale Vorschriften.

#### Entsorgung



Produkte, Akkus, Zubehör und Verpackungen sollen einer umweltgerechten Wiederverwertung zugeführt werden.



Werfen Sie Produkte und Akkus/Batterien nicht in den Hausmüll!

#### Nur für EU-Länder:

Gemäß der europäischen Richtlinie 2012/19/EU müssen nicht mehr gebrauchsfähige Produkte und gemäß der europäischen Richtlinie 2006/66/EG müssen defekte oder verbrauchte Akkus/Batterien getrennt gesammelt und einer umweltgerechten Wiederverwendung zugeführt werden.

Bei unsachgemäßer Entsorgung können Elektro- und Elektronik-Altgeräte aufgrund des möglichen Vorhandenseins gefährlicher Stoffe schädliche Auswirkungen auf die Umwelt und die menschliche Gesundheit haben.

#### Akkus/Batterien:

##### Li-Ion:

Bitte beachten Sie die Hinweise im Abschnitt Transport (siehe „Transport“, Seite 6).

#### Nur für Deutschland:

##### Informationen zur Rücknahme von Elektro-Altgeräten für private Haushalte

Wie im Folgenden näher beschrieben, sind bestimmte Vertreter zur unentgeltlichen Rücknahme von Altgeräten verpflichtet.

Vertreiber mit einer Verkaufsfläche für Elektro- und Elektronikgeräte von mindestens 400 m<sup>2</sup> sowie Vertreiber von Le-

bensmitteln mit einer Gesamtverkaufsfläche von mindestens 800 m<sup>2</sup>, die mehrmals im Kalenderjahr oder dauerhaft Elektro- und Elektronikgeräte anbieten und auf dem Markt bereitstellen, sind verpflichtet,

1. bei der Abgabe eines neuen Elektro- oder Elektronikgeräts an einen Endnutzer ein Altgerät des Endnutzers der gleichen Geräteart, das im Wesentlichen die gleichen Funktionen wie das neue Gerät erfüllt, am Ort der Abgabe oder in unmittelbarer Nähe hierzu unentgeltlich zurückzunehmen; Ort der Abgabe ist auch der private Haushalt, sofern dort durch Auslieferung die Abgabe erfolgt: In diesem Fall ist die Abholung des Altgeräts für den Endnutzer unentgeltlich; und
2. auf Verlangen des Endnutzers Altgeräte, die in keiner äußeren Abmessung größer als 25 cm sind, im Einzelhandelsgeschäft oder in unmittelbarer Nähe hierzu unentgeltlich zurückzunehmen; die Rücknahme darf nicht an den Kauf eines Elektro- oder Elektronikgerätes geknüpft werden und ist auf drei Altgeräte pro Geräteart beschränkt.

Der Vertreter hat beim Abschluss des Kaufvertrags für das neue Elektro- oder Elektronikgerät den Endnutzer über die Möglichkeit zur unentgeltlichen Rückgabe bzw. Abholung des Altgeräts zu informieren und den Endnutzer nach seiner Absicht zu befragen, ob bei der Auslieferung des neuen Geräts ein Altgerät zurückgegeben wird.

Dies gilt auch bei Vertrieb unter Verwendung von Fernkommunikationsmitteln, wenn die Lager- und Versandflächen für Elektro- und Elektronikgeräte mindestens 400 m<sup>2</sup> betragen oder die gesamten Lager- und Versandflächen mindestens 800 m<sup>2</sup> betragen, wobei die unentgeltliche Abholung auf Elektro- und Elektronikgeräte der Kategorien 1 (Wärmeüberträger), 2 (Bildschirmgeräte) und 4 (Großgeräte mit mindestens einer äußeren Abmessung über 50 cm) beschränkt ist. Für alle übrigen Elektro- und Elektronikgeräte muss der Vertreter geeignete Rückgabemöglichkeiten in zumutbarer Entfernung zum jeweiligen Endnutzer gewährleisten; das gilt auch für Altgeräte, die in keiner äußeren Abmessung größer als 25 cm sind, die der Endnutzer zurückgeben will, ohne ein neues Gerät zu kaufen.

## English

### Safety Notes

This manual has been written specifically for the use of the AdvancedShear 18V-10 Extension Pole.

Before using the AdvancedShear 18V-10, read the AdvancedShear 18V-10 operating instructions for instructions on how to use and care for the AdvancedShear 18V-10, for example, the general power safety instructions, hedge trimmer safety instructions, grass and shrub shear safety instructions.

### Explanation of symbols



General hazard safety alert.



Read instruction manual.



Make sure that bystanders are not injured by foreign objects being thrown away.



Warning: Keep a safe distance to the product when operating.



Do not expose to rain.



Warning: The blade continues to move after the product is switched off.



Keep hands away from blade.



Wear eye and head protection.



Wear hand protection.



Wear slip-resistant footwear.



WARNING: Disconnect battery before maintenance.



Keep sufficient distance to electric power lines.



Only use the battery charger indoors.

### Extended-reach hedge trimmer safety warnings

- ▶ **To reduce the risk of electrocution, never use the extended-reach hedge trimmer near any electrical power lines.** Contact with or use near power lines may cause serious injury or electric shock resulting in death.
- ▶ **Always use two hands when operating the extended-reach hedge trimmer.** Hold the extended-reach hedge trimmer with both hands to avoid loss of control.

- ▶ **Always use head protection when operating the extended-reach hedge trimmer overhead.** Falling debris can result in serious personal injury.

### Recommendations for Optimal Handling of the Battery Pack

- ▶ **Do not open the battery.** There is a risk of short-circuiting.



**Protect the battery against heat (e.g., against continuous intense sunlight), fire, water, and moisture.** There is a risk of explosion.



- ▶ **When not using the machine, keep the battery not in use away from paper clips, coins, keys, nails, screws, or other small metal objects that could cause bridging of the terminals.** Shorting the battery terminals together may cause burns or a fire.
- ▶ **In case of damage and improper use of the battery pack, vapours may be emitted.** Ventilate the area and seek medical help in case of complaints. The vapours can irritate the respiratory system.
- ▶ **Only use the battery with products from the manufacturer.** This is the only way in which you can protect the battery against dangerous overload.
- ▶ **The battery can be damaged by pointed objects such as nails or screwdrivers or by force applied externally.** An internal short circuit may occur, causing the battery to burn, smoke, explode or overheat.
- ▶ **Do not short-circuit the battery.** There is a risk of explosion.
- ▶ Occasionally clean the venting slots of the battery using a soft, clean and dry brush.
- ▶ **Charge the machine only with the supplied battery charger.**

### Symbols

The following symbols are important for reading and understanding the original instructions. Please take note of the symbols and their meaning. The correct interpretation of the symbols will help you to use the product in a better and safer manner.

Symbol	Meaning
	Movement direction
	Reaction direction
	Weight
	Starting

Symbol	Meaning
	Stopping
	Permitted action
	Prohibited action
	Audible noise
	Accessories/Spare parts

## Product description and specifications



**Read all safety warnings and all instructions.** Failure to follow the safety warnings and instructions may result in electric shock, fire and/or serious injury.

Please observe the illustrations at the end of this operating manual.

### Intended use

The AdvancedShear 18V-10 extension pole is for use only with the AdvancedShear 18V-10 near the ground for cutting edges and shrubs.

### Product Features (see figure A)

- (1) Lock-off button for On/Off switch
- (2) LED for lock-off
- (3) Grass shear blade
- (4) Release button for blade attachment
- (5) On/Off switch
- (6) Shrub shear blade
- (7) Battery
- (8) Battery charger<sup>a)</sup> (country-specific)
- (9) Battery port
- (10) Release
- (11) Product holder
- (12) Button for rotating the product
- (13) Button for rotating the head
- (14) Extension Pole
- (15) Handle
- (16) Auxiliary handle

a) **Accessories shown or described are not included with the product as standard. You can find the complete selection of accessories in our accessories range.**



## Technical Data

Extension Pole (F 016 800 608)		AdvancedShear 18V-10 Extension Pole	
Article number			<b>F 016 L78 884</b>
Rated voltage	V $\cdots$		18
Blade length	mm		-
Blade width	mm		100
Tooth opening	mm		-
Max. extension length	cm		115
Weight <sup>A)</sup>	kg		1.2
Serial number		See serial number (type plate) on the machine	
Recommended ambient temperature during charging	°C		+10... +35
Permitted ambient temperature during operation <sup>B)</sup> and storage	°C		-20... +50
Battery type			PBA 18V...W- 1.5 Ah, 2.0 Ah, 2.5 Ah, 3.0 Ah, 4.0 Ah, 5.0 Ah, 6.0 Ah
Running time at no-load			up to 85 minutes

A) Depends on battery in use

B) Limited performance at temperatures < 0 °C

The specifications apply to a rated voltage [U] of 230 V. These specifications may vary at different voltages and in country-specific models.

## Noise/Vibration Information

### Grass shear

Measured sound values determined according to **EN 50636-2-94**.

Typically the A-weighted sound pressure level of the product is less than 70 dB(A).

Vibration total values  $a_h$  (triax vector sum) and uncertainty K determined according to **EN 50636-2-94**:

$$a_h < 2.5 \text{ m/s}^2, K = 1.5 \text{ m/s}^2.$$

### Hedge trimmer

Noise emission values determined according to **EN 62841-4-2**.

Typically the A-weighted noise levels of the product are: Sound pressure level **59** dB(A); sound power level **80** dB(A). Uncertainty K = **3** dB.

Vibration total values  $a_h$  (triax vector sum) and uncertainty K determined according to **EN 62841-4-2**:

$$a_h < 2.5 \text{ m/s}^2, K = 1.5 \text{ m/s}^2.$$

## Operation

### Anti Blocking

If the blade stalls on a tough material, the load of the motor increases. The intelligent micro-electronics senses this overload condition and repeatedly reverses the motor, in order to prevent stalling and to cut the branch through.

This audible reversing cut action continues for up to 3 s. After cutting through, the garden product continues in its normal mode, or in case the overload condition continues, the blades automatically stop in the open position (e.g. in

case a piece of metal fence accidentally blocks the garden product).

### Grass shear incl. extension pole (see figures B and E)

- ▶ **The extension pole is designed only for use with the grass shear at waist level and a secondary use for the shrub shear for overhead reach.**
- ▶ **Before mounting or dismantling the grass shear, make sure that you have attached the blade guard to the grass shear.**

Slide the grass shear **(3)** upward until you hear the "click". Insert the battery **(7)** into the battery port **(9)**.

To dismount the grass shear **(3)**, press the release **(10)** on the extension pole and slide the grass shear **(3)** out.

### Recommended times

Cut hedges with deciduous leaves in June and October.

Cut evergreen hedges in April and August.

Cut conifer and other fast growing shrubs approx. every six weeks from May onwards.

### Trimming edges (only grass shear) (see figures C, I and J)

Rotate the product by 90° left or right to the vertical position for cutting edges.

Guide the product along the edge of the lawn. Prevent the blade from coming into contact with paved paths, stones or garden walls because this significantly reduces the lifetime of the blade.

After use, mount the blade guard.

## Cutting hedges (only shrub shear) (see figures D, G and H)

- ▶ Make sure that the product is switched off when removing cut-off material or during maintenance. Unintentional switching on may cause serious injury.

Before cutting, check the hedge/shrub for foreign objects e. g. wire fences.

Cut stems up to 8 mm in thickness. When cutting, move the product steadily along the line of cut, so that stems are fed directly into the cutter blades. The double edge of the cutting blade enables cutting to either direction, or with a side to side motion.

After use, mount the blade guard.

## Maintenance and Service

### Maintenance, Cleaning and Storage

- ▶ **Before any work on the garden product itself (e. g. maintenance, tool change, etc.) as well as during transport and storage, remove the battery from the garden product.** There is danger of injury when unintentionally actuating the On/Off switch.
- ▶ **For safe and proper working, always keep the product clean.**

Do not place other objects on the garden product.

To ensure safe and efficient operation, always keep the product and the ventilation slots clean.

Never spray the product with water.

Never immerse the product in water.

Store the product in a secure, dry place, out of the reach of children.

Do not place other objects on the product.

Keep all nuts, bolts and screws tight to ensure safe working with the product.

Inspect the product and replace worn or damaged parts for safety.

Ensure replacement parts fitted are Bosch-approved.

### Battery Maintenance

Use the following procedures to enable optimum usage of the battery:

- Protect the battery against moisture and water.
- Store the machine and battery only within a temperature range between  $-20\text{ }^{\circ}\text{C}$  and  $50\text{ }^{\circ}\text{C}$ . As an example, do not leave the battery in the car in summer.
- The battery must not be stored within the product but stored separately.
- Do not leave the battery in the product in direct sunlight.
- The ideal storage condition for the battery is  $5\text{ }^{\circ}\text{C}$ .
- Occasionally clean the venting slots of the battery using a soft, clean and dry brush.

A significantly reduced working period after charging indicates that the battery is used and must be replaced.

## After-Sales Service and Application Service

Our after-sales service responds to your questions concerning maintenance and repair of your product as well as spare parts. You can find explosion drawings and information on spare parts at: [www.bosch-pt.com](http://www.bosch-pt.com)

The Bosch product use advice team will be happy to help you with any questions about our products and their accessories.

In all correspondence and spare parts orders, please always include the 10-digit article number given on the nameplate of the product.

### Great Britain

Robert Bosch Ltd. (B.S.C.)

P.O. Box 98

Broadwater Park

North Orbital Road

Denham Uxbridge

UB 9 5HJ

At [www.bosch-pt.co.uk](http://www.bosch-pt.co.uk) you can order spare parts or arrange the collection of a product in need of servicing or repair.

Tel. Service: (0344) 7360109

E-Mail: [boschservicecentre@bosch.com](mailto:boschservicecentre@bosch.com)

### You can find further service addresses at:

[www.bosch-pt.com/serviceaddresses](http://www.bosch-pt.com/serviceaddresses)

## Transport

The recommended lithium-ion batteries are subject to legislation on the transport of dangerous goods. The user can transport the batteries by road without further requirements.

When shipping by third parties (e.g.: by air transport or forwarding agency), special requirements on packaging and labelling must be observed. For preparation of the item being shipped, consulting an expert for hazardous material is required.

Dispatch battery packs only when the housing is undamaged. Tape or mask off open contacts and pack up the battery in such a manner that it cannot move around in the packaging. Please also observe the possibility of more detailed national regulations.

## Disposal



Products, rechargeable batteries, accessories and packaging are to be recycled in an environmentally friendly manner.



Do not dispose of rechargeable batteries/batteries into household waste!

### Only for EU countries:

According to European Directive 2012/19/EU on Waste Electrical and Electronic Equipment and its implementation into national law, power tools that are no longer usable must be collected separately and disposed must be collected separately and be disposed of in an environmentally friendly manner. According to European Directive 2006/66/EG rechargeable batteries that are defect or no longer usable must

be collected separately and disposed of in an environmentally friendly manner.

If disposed incorrectly, waste electrical and electronic equipment may have harmful effects on the environment and human health, due to the potential presence of hazardous substances.

**Rechargeable batteries/batteries:**

**Li-Ion:**

Please refer to the notice in section Transport (see "Transport", page 10).

**Only for United Kingdom:**

According to The Waste Electrical and Electronic Equipment Regulations 2013 (SI 2013/3113) (as amended) and the Waste Batteries and Accumulators Regulations 2009 (SI 2009/890) (as amended), products that are no longer usable must be collected separately and disposed of in an environmentally friendly manner.

## Français

### Consignes de sécurité

Ce manuel a été écrit spécialement pour l'utilisation de l'AdvancedShear 18V-10 Extension Pole.

Lire les instructions d'utilisation de l'AdvancedShear 18V-10 avant de le mettre en service, et les instructions relatives à l'utilisation et l'entretien de l'AdvancedShear 18V-10, par exemple les consignes générales de sécurité pour le courant électrique, les consignes de sécurité pour taille-haies, les consignes de sécurité pour les tailles-herbes / taille-haies.

### Explication des symboles



Indications générales sur d'éventuels dangers.



Lire soigneusement ces instructions d'utilisation.



Prendre les précautions nécessaires pour que les personnes se trouvant à proximité ne risquent pas d'être blessées par des projections provenant de l'outil.



Avertissement : Maintenir une distance de sécurité quand l'outil de jardin est en marche.



Ne pas utiliser par temps de pluie.



Attention : Une fois le produit éteint, la lame ne s'immobilise pas instantanément !



Garder les mains à distance de la lame.



Porter des protections pour les yeux et la tête.



Porter des gants de sécurité.



Porter des chaussures à semelle antidérapante.



AVERTISSEMENT : Débrancher la batterie avant toute opération d'entretien.



Toujours respecter une distance suffisante par rapport aux lignes électriques.



N'utiliser le chargeur que dans des locaux secs.

### Avertissements de sécurité pour les taille-haies télescopiques

- ▶ **Pour réduire le risque de choc électrique, ne jamais utiliser le taille-haie télescopique à proximité de lignes électriques.** Tout contact avec des lignes électriques ou utilisation à proximité de lignes électriques peut provoquer des blessures graves ou un choc électrique entraînant la mort.
- ▶ **Toujours utiliser deux mains lors de l'utilisation du taille-haie télescopique.** Tenir le taille-haie télescopique avec les deux mains pour éviter toute perte de commande.
- ▶ **Toujours utiliser une protection pour la tête lors de l'utilisation du taille-haie télescopique à la verticale.** La chute d'objets étrangers peut causer des blessures graves.

### Indications pour le maniement optimal de la batterie







- ▶ **N'ouvrez pas l'accu.** Risque de court-circuit.
- ▶ **Protéger la batterie de toute source de chaleur, comme par ex. l'exposition directe au soleil, au feu, à l'eau et à l'humidité.** Il y a un risque d'explosion.
- ▶ **En cas de non-utilisation de l'outil, tenir la batterie non utilisée à l'écart de toutes sortes d'objets métalliques tels qu'agrafes, pièces de monnaie, clés, clous,**

**vis ou autres, car un pontage pourrait provoquer un court-circuit.** Un court-circuit entre les contacts de la batterie peut provoquer des brûlures ou un incendie.

- ▶ **En cas d'endommagement et d'utilisation non conforme de la batterie, des vapeurs peuvent s'échapper.** Bien aérer le local et consulter un médecin en cas de malaise. Les vapeurs peuvent irriter les voies respiratoires.
- ▶ **N'utilisez l'accu qu'avec des produits du fabricant.** Tout risque de surcharge dangereuse sera alors exclu.
- ▶ **Les objets pointus comme un clou ou un tournevis et le fait d'exercer une force extérieure sur le boîtier risque d'endommager l'accu.** Il peut en résulter un court-circuit interne et l'accu risque de s'enflammer, de dégager des fumées, d'exploser ou de surchauffer.
- ▶ **Ne pas court-circuiter la batterie.** Il y a un risque d'explosion.
- ▶ Nettoyer de temps en temps les orifices de ventilation de la batterie à l'aide d'un pinceau doux, propre et sec.
- ▶ **Ne rechargez l'appareil qu'avec le chargeur fourni avec.**

### Symboles

Les symboles suivants sont importants pour pouvoir lire et mieux comprendre le mode d'emploi. Mémoriser ces symboles et leur signification. L'interprétation correcte des symboles vous permettra de mieux utiliser l'outil en toute sécurité.

Symbole	Signification
	Direction de déplacement
	Direction de réaction
	Poids
	Mise en marche
	Arrêt
	Action autorisée
	Interdit

### Caractéristique techniques

Tige de rallonge (F016 800 608)	AdvancedShear 18V-10 Extension Pole	
Numéro d'article		<b>F 016 L78 884</b>
Tension nominale	V---	18
Longueur de la lame	mm	-
Largeur de la lame	mm	100
Écartement des dents	mm	-

Symbole	Signification
CLICK!	Bruit audible
	Accessoires/pièces de rechange

## Description des prestations et du produit



**Lire toutes les consignes de sécurité et instructions.** Le non-respect de ces consignes de sécurité et instructions peut entraîner un choc électrique, un incendie et/ou de graves blessures.

Veuillez tenir compte des illustrations dans la partie arrière de la notice d'utilisation.

### Utilisation conforme

L'AdvancedShear 18V-10 Extension Pole est conçu pour n'être utilisé qu'avec l'AdvancedShear 18V-10 près du sol pour tailler des bords et les arbustes.

### Éléments illustrés (voir figure A)

- (1) Verrouillage de mise en marche de l'interrupteur Marche/Arrêt
- (2) LED du verrouillage de mise en marche
- (3) Embout taille-herbe
- (4) Touche de déverrouillage de l'embout porte-lame
- (5) Interrupteur Marche/Arrêt
- (6) Embout taille-haie
- (7) Batterie
- (8) Chargeur<sup>a)</sup> (différent selon les pays)
- (9) Compartiment à batterie
- (10) Dispositif de déverrouillage
- (11) Logement du produit
- (12) Bouton pour tourner le produit
- (13) Bouton pour tourner la tête
- (14) Tige de rallonge
- (15) Manette
- (16) Poignée supplémentaire

a) **Les accessoires décrits ou illustrés ne sont pas tous compris dans la fourniture. Vous trouverez l'ensemble des accessoires dans notre gamme d'accessoires.**

Tige de rallonge (F016 800 608)		AdvancedShear 18V-10 Extension Pole
Longueur max. tige de rallonge	cm	115
Poids <sup>A)</sup>	kg	1,2
Numéro de série	Voir numéro de série (plaque signalétique) sur le produit	
Température ambiante recommandée pour le rechargement	°C	+10... +35
Températures ambiantes autorisées pendant l'utilisation <sup>B)</sup> et pour le stockage	°C	-20... +50
Type de batterie	PBA 18V...W- 1,5 Ah, 2,0 Ah, 2,5 Ah, 3,0 Ah, 4,0 Ah, 5,0 Ah, 6,0 Ah	
Durée de fonctionnement en marche à vide	jusqu'à 85 minutes	

A) Dépend de l'accu utilisé

B) Performances réduites à des températures < 0 °C

Les données indiquées sont valables pour une tension nominale [U] de 230 V. Elles peuvent varier lorsque la tension diffère de cette valeur et sur certaines versions destinées à certains pays.

## Niveau sonore et vibrations

### Taille-herbe

Valeurs de mesure du niveau sonore relevées conformément à **EN 50636-2-94**.

Le niveau de pression acoustique en dB(A) typique de l'outil est inférieur à 70 dB(A).

Valeurs totales des vibrations ah (somme vectorielle des trois axes directionnels) et incertitude K relevées conformément à, **EN 50636-2-94**:

$$a_h < 2,5 \text{ m/s}^2, K = 1,5 \text{ m/s}^2,$$

### Taille-haie

Valeur d'émission vibratoire déterminée conformément à **EN 62841-4-2**.

Les mesures réelles (A) des niveaux sonores de l'appareil sont : **59 dB(A)** ; niveau d'intensité acoustique **80 dB(A)**. Incertitude K = **3 dB**.

Valeurs totales des vibrations ah (somme vectorielle des trois axes directionnels) et incertitude K relevées conformément à, **EN 62841-4-2**:

$$a_h < 2,5 \text{ m/s}^2, K = 1,5 \text{ m/s}^2,$$

## Fonctionnement

### Mécanisme anti-blocage

Si la lame bloque dans du matériau résistant, la sollicitation du moteur augmente. La micro-électronique intelligente reconnaît la situation de surcharge et inverse à plusieurs reprises le sens de rotation du moteur pour éviter le blocage des lames et pour tronçonner le matériau.

Cette inversion audible dure jusqu'à 3 secondes. Après le découpage, le produit continue à travailler en état normal ou, si la sollicitation élevée persiste, la lame reste automatiquement ouverte (par ex. si, par mégarde, la pièce d'une clôture métallique bloque le produit).

### Taille-herbe y compris barre de rallonge (voir figures B et E)

► **La tige de rallonge ne doit être utilisée qu'avec le taille-herbe à hauteur de hanche et, en deuxième utilisation, avec le taille-haie pour travailler au-dessus de la tête.**

► **Veiller à avoir fixé le protège-lame sur le taille-herbe avant de le monter ou de le démonter.**

Pousser le taille-herbe **(3)** vers le haut jusqu'à ce qu'un « clic » se fasse entendre.

Monter la batterie **(7)** dans le compartiment à batterie **(9)**.

Pour démonter le taille-herbe **(3)**, appuyer sur la touche de libération de l'outil **(10)** se trouvant sur la tige de rallonge et faire sortir le taille-herbe **(3)**.

### Saisons recommandées

Tailler les haies à feuilles en juin et en octobre.

Tailler les haies en conifères en avril et en août.

Tailler les conifères et autres haies qui poussent vite à partir de mai toutes les 6 semaines.

### Couper les bords (uniquement taille-herbe) (voir figures C, I et J)

Pour régler la position verticale pour couper le bord, tourner le produit de 90° vers la gauche ou la droite.

Guider le produit le long du bord de la pelouse. Éviter que la lame de coupe entre en contact avec des pavés, des dalles, des pierres ou des clôtures car cela réduit considérablement la durée de vie de la lame de coupe.

Après l'utilisation, remettre en place la protection de la lame.

### Couper les haies (uniquement taille-haie) (voir figures D, G und H)

► S'assurer que le produit est éteint lors de l'élimination de matières coupées ou des travaux de maintenance. Une mise en marche non intentionnée peut entraîner de graves blessures.

Avant de commencer le travail, contrôler si des corps étrangers, par ex. clôtures de jardin, ne sont pas dissimulés dans la haie.

Il est possible de couper des branches d'une épaisseur allant jusqu'à 8 mm au maximum. Par un mouvement régulier, avancer l'outil de jardin sur le tracé vers l'avant pour alimenter la lame en branches. La barre porte-lames munie de lames des deux côtés permet de tailler dans les deux sens ou d'effectuer des mouvements de va-et-vient.

Après l'utilisation, remettre en place la protection de la lame.

## Entretien et Service Après-Vente

### Entretien, nettoyage et stockage

- ▶ **Avant d'effectuer des travaux sur l'outil de jardin (p. ex. travaux d'entretien, changement d'outils, etc.) et pour le transport ou le stockage, sortez toujours la batterie de l'outil de jardin.** Risques de blessures en cas d'activation accidentelle de l'interrupteur Marche/Arrêt.
- ▶ **Tenez propre l'outil de jardin afin d'assurer un travail impeccable et en toute sécurité.**

Maintenir le produit ainsi que les ouïes de ventilation toujours propres afin de réaliser un travail impeccable et en toute sécurité.

Veiller à ce que le produit ne soit pas aspergé d'eau.

Veiller à ce que le produit ne soit pas immergé dans l'eau.

Ranger le produit dans un endroit sec et sûr, et hors de portée des enfants.

Ne pas poser d'autres objets sur le produit.

Vérifier si tous les écrous, boulons et vis sont bien serrés pour prévenir tout risque d'accident et garantir un bon fonctionnement du produit.

Contrôler le produit et, pour des raisons de sécurité, remplacer les pièces usées ou endommagées.

Veiller à ce que les pièces de rechange soient des pièces d'origine Bosch. Ne pas modifier l'appareil.

### Entretien de la batterie

Respecter les indications et mesures suivantes qui permettent une utilisation optimale de la batterie :

- Protégez la batterie de l'humidité et de l'eau.
- Ne rangez l'outil électroportatif et la batterie qu'à une plage de température entre -20 °C et 50 °C. Ne laissez pas la batterie p. ex. dans une voiture en été.
- Rangez la batterie séparément et non dans l'outil de jardin.
- Ne laissez pas la batterie dans l'outil de jardin en cas d'exposition directe au soleil.
- La température optimale de stockage de la batterie est de 5 °C.
- Nettoyez de temps en temps les orifices de ventilation de la batterie à l'aide d'un pinceau doux, propre et sec.

Si l'autonomie de la batterie diminue considérablement après qu'une recharge a été effectuée, c'est que la batterie est usagée et qu'elle doit être remplacée.

### Service après-vente et conseil utilisateurs

Notre Service après-vente répond à vos questions concernant la réparation et l'entretien de votre produit et les pièces de rechange. Vous trouverez des vues éclatées et des informations sur les pièces de rechange sur le site :

**www.bosch-pt.com**

L'équipe de conseil utilisateurs Bosch se tient à votre disposition pour répondre à vos questions concernant nos produits et leurs accessoires.

Pour toute demande de renseignement ou toute commande de pièces de rechange, précisez impérativement la référence à 10 chiffres figurant sur l'étiquette signalétique du produit.

### France

Réparer un outil Bosch n'a jamais été aussi simple, et ce, en moins de 5 jours, grâce à SAV DIRECT, notre formulaire de retour en ligne que vous trouverez sur notre site internet [www.bosch-pt.fr](http://www.bosch-pt.fr) à la rubrique Services. Vous y trouverez également notre boutique de pièces détachées en ligne où vous pouvez passer directement vos commandes.

Vous êtes un utilisateur, contactez : Le Service Clientèle Bosch Outillage Electroportatif

Tel. : 09 70 82 12 99 (Numéro non surtaxé au prix d'un appel local)

E-Mail : [sav.outillage-electroportatif@fr.bosch.com](mailto:sav.outillage-electroportatif@fr.bosch.com)

Vous êtes un revendeur, contactez :

Robert Bosch (France) S.A.S.

Service Après-Vente Electroportatif

126, rue de Stalingrad

93705 DRANCY Cédex

Tel. : (01) 43119006

E-Mail : [sav-bosch.outillage@fr.bosch.com](mailto:sav-bosch.outillage@fr.bosch.com)

### Vous trouverez d'autres adresses du service après-vente sous :

[www.bosch-pt.com/serviceaddresses](http://www.bosch-pt.com/serviceaddresses)

### Transport

Les accus Lithium-ion recommandés sont soumis à la réglementation relative au transport de matières dangereuses. Pour le transport sur route par l'utilisateur, aucune autre mesure n'a besoin d'être prise.

Lors d'une expédition par un tiers (par ex. transport aérien ou entreprise de transport), des mesures spécifiques doivent être prises concernant l'emballage et le marquage. Pour la préparation de l'envoi, faites-vous conseiller par un expert en transport de matières dangereuses.

N'expédiez que des accus dont le boîtier n'est pas endommagé. Recouvrez les contacts non protégés et emballez l'accu de manière à ce qu'il ne puisse pas se déplacer dans l'emballage. Veuillez également respecter les réglementations supplémentaires éventuellement en vigueur.

### Élimination des déchets



Les produits, ainsi que leurs batteries, accessoires et emballages, doivent pouvoir suivre chacun une voie de recyclage appropriée.



Ne pas jeter les produits et les batteries/piles avec les ordures ménagères !

### Seulement pour les pays de l'UE :

Conformément à la directive européenne 2012/19/UE, les produits dont on ne peut plus se servir, et conformément à la directive européenne 2006/66/CE, les batteries/piles usées ou défectueuses doivent être isolées et suivre une voie de recyclage appropriée.

En cas de non-respect des consignes d'élimination, les déchets d'équipements électriques et électroniques peuvent avoir un impact négatif sur l'environnement et la santé des personnes du fait des substances dangereuses qu'ils contiennent.

### Accus/piles :

#### Li-Ion :

Veuillez respecter les indications se trouvant dans le chapitre Transport (voir « Transport », Page 14).

### Valable uniquement pour la France :



Points de collecte sur [www.quefairedemesdechets.fr](http://www.quefairedemesdechets.fr)



Advertencia: Mantenga una separación de seguridad respecto al producto en funcionamiento.



No usar bajo la lluvia.



Atención: ¡Al desconectar el producto, la cuchilla sigue funcionando cierto tiempo hasta detenerse del todo!



Mantenga alejadas las manos de la cuchilla.



Utilice una protección para los ojos y para la cabeza.



Use guantes de seguridad.



Utilice calzado con suela antideslizante.



ADVERTENCIA: Desconecte el acumulador antes de realizar trabajos de mantenimiento.



Guarde una separación suficiente de líneas eléctricas.



Solamente emplee el cargador en recintos secos.

## Español

### Instrucciones de seguridad

Este manual ha sido especialmente redactado para el uso del AdvancedShear 18V-10 Extension Pole.

Antes de su uso, lea las instrucciones de manejo del AdvancedShear 18V-10 para saber como utilizar y cuidar el AdvancedShear 18V-10, p. ej., las instrucciones generales de seguridad eléctrica, instrucciones de seguridad para tijeras cortasetos, instrucciones de seguridad para tijeras cortacésped y para poda de arbustos.

### Explicación de la simbología



Advertencia general de peligro.



Lea las instrucciones de servicio con detenimiento.



Preste atención a que no sean lesionadas por cuerpos extraños proyectados las personas situadas cerca.

### Instrucciones de seguridad para tijeras cortasetos telescópicas

- ▶ **Para reducir el riesgo de una descarga eléctrica no use jamás unas tijeras cortasetos telescópicas cerca de líneas eléctricas.** El contacto con líneas eléctricas o el uso cerca de las mismas puede acarrear lesiones o descargas eléctricas mortales.
- ▶ **Siempre utilice ambas manos al manejar tijeras cortasetos telescópicas.** Sujete las tijeras cortasetos telescópicas con ambas manos para no perder el control sobre las mismas.
- ▶ **Siempre utilice un casco protector al trabajar con tijeras cortasetos telescópicas por encima de la cabeza.** El material cortado puede caerle encima y lesionarle gravemente.

### Indicaciones para el trato óptimo del acumulador

- ▶ **No intente abrir el acumulador.** Podría provocar un cortocircuito.



**Proteja el acumulador del calor excesivo (p. ej., también de una exposición prolongada al sol), del fuego, del agua y de la humedad.** Existe el riesgo de explosión.



- ▶ **Si no utiliza el acumulador, guárdelo separado de clips, monedas, llaves, clavos, tornillos o demás objetos metálicos que pudieran puentear sus contactos.** El cortocircuito de los contactos del acumulador puede causar quemaduras o un incendio.
- ▶ **Si el acumulador se daña o usa de forma inapropiada puede que éste emane vapores.** Ventile el área y acuda a un médico si nota molestias. Los vapores pueden irritar las vías respiratorias.
- ▶ **Utilice el acumulador únicamente en productos del fabricante.** Solamente así queda protegido el acumulador contra una sobrecarga peligrosa.
- ▶ **Mediante objetos puntiagudos, como p. ej. clavos o destornilladores, o por influjo de fuerza exterior se puede dañar el acumulador.** Se puede generar un cortocircuito interno y el acumulador puede arder, humear, explotar o sobrecalentarse.
- ▶ **No cortocircuite el acumulador.** Existe el riesgo de explosión.
- ▶ Limpie de vez en cuando las rejillas de refrigeración del acumulador con un pincel suave, limpio y seco.
- ▶ **Solamente cargue el aparato con el cargador suministrado.**

### Simbología

Los símbolos siguientes le ayudarán a entender las instrucciones de servicio al leerlas. Es importante que retenga en su memoria estos símbolos y su significado. La interpretación correcta de estos símbolos le ayudará a manejar mejor y de forma más segura el producto.

Símbolo	Significado
	Dirección de movimiento
	Dirección de reacción
	Peso
	Conexión
	Desconexión
	Acción permitida

### Datos técnicos

Barra de prolongación (F016 800 608)		AdvancedShear 18V-10 Extension Pole	
Nº de art.			<b>F 016 L78 884</b>
Tensión nominal		V $\equiv$	18
Longitud de la cuchilla		mm	-

Símbolo	Significado
	Acción prohibida
CLICK!	Sonido perceptible
	Accesorios/Piezas de recambio

### Descripción del producto y servicio



**Lea íntegramente todas las indicaciones de seguridad e instrucciones.** En caso de no atenderse a las advertencias de peligro e instrucciones siguientes, ello puede ocasionar una descarga eléctrica, un incendio y/o lesión gra-

ve.

Por favor, tenga en cuenta las figuras que aparecen al final de las instrucciones de uso.

### Utilización reglamentaria

El AdvancedShear 18V-10 Extension Pole se deberá usar exclusivamente para guiar la AdvancedShear 18V-10 cerca del suelo para cortar bordes y arbustos.

### Componentes principales (ver figura A)

- (1) Bloqueo del interruptor de conexión/desconexión
- (2) LED de bloqueo de puesta en marcha
- (3) Cuchillas para tijeras cortacésped
- (4) Botón de extracción del accesorio de corte
- (5) Interruptor de conexión/desconexión
- (6) Cuchillas para tijera cortasetos
- (7) Acumulador
- (8) Cargador<sup>a)</sup> (específico del país)
- (9) Alojamiento del acumulador
- (10) Desbloqueo
- (11) Alojamiento del producto
- (12) Botón para girar el producto
- (13) Botón para girar el cabezal
- (14) Barra de prolongación
- (15) Empuñadura
- (16) Empuñadura adicional

a) Los accesorios descritos e ilustrados no corresponden al material que se adjunta de serie. La gama completa de accesorios opcionales se detalla en nuestro programa de accesorios.



Barra de prolongación (F016 800 608)		AdvancedShear 18V-10 Extension Pole
Ancho de la cuchilla	mm	100
Hueco entre dientes	mm	-
Longitud máx. de la barra de prolongación	cm	115
Peso <sup>A)</sup>	kg	1,2
Nº de serie	Ver número de serie (placa de características) en producto	
Temperatura ambiente recomendada durante la carga	°C	+10... +35
Temperatura ambiente permitida durante el servicio <sup>B)</sup> y el almacenamiento	°C	-20... +50
Tipo de acumulador	PBA 18V...W- 1,5 Ah, 2,0 Ah, 2,5 Ah, 3,0 Ah, 4,0 Ah, 5,0 Ah, 6,0 Ah	
Autonomía operando sin carga	hasta 85 minutos	

A) depende de la batería utilizada

B) Potencia limitada a temperaturas < 0 °C

Las indicaciones son válidas para una tensión nominal [U] de 230 V. Estas indicaciones pueden variar con tensiones divergentes y en ejecuciones específicas del país.

## Información sobre ruidos y vibraciones

### Tijeras cortacésped

Valores del ruido determinados según **EN 50636-2-94**.

El nivel de presión sonora típico del aparato, medido con un filtro tipo A, es menor de 70 dB (A).

Nivel total de vibraciones  $a_h$  (suma vectorial de tres direcciones) e incertidumbre K determinados según

**EN 50636-2-94**:

$$a_h < 2,5 \text{ m/s}^2, K = 1,5 \text{ m/s}^2,$$

### Tijeras cortasetos

Nivel de ruido emitido determinado según **EN 62841-4-2**.

El nivel de presión sonora típico de la herramienta eléctrica, determinado con un filtro A, asciende a: **59 dB(A)**; nivel de potencia acústica **80 dB(A)**. Incertidumbre K = **3 dB**.

Nivel total de vibraciones  $a_h$  (suma vectorial de tres direcciones) e incertidumbre K determinados según **EN 62841-4-2**:

$$a_h < 2,5 \text{ m/s}^2, K = 1,5 \text{ m/s}^2,$$

## Funcionamiento

### Mecanismo antibloqueo

Si la cuchilla se bloquea al tratar de cortar material duro, la carga del motor aumenta. El inteligente sistema electrónico integrado detecta dicha sobrecarga e invierte repetidamente el sentido de giro del motor con el fin de evitar que se bloqueen las cuchillas y lograr así seccionar el material.

Este audible proceso de inversión de giro tarda hasta 3 s. Si se logró seccionar el material, el aparato para jardín continúa trabajando normalmente, pero si la sobrecarga persiste, la cuchilla se detiene automáticamente quedando en posición abierta (p. ej., si el alambre de una cerca ha sido la causa del bloqueo).

### Tijeras cortacésped con barra de prolongación (ver figuras B y E)

► **La barra de prolongación solo se deberá usar con las tijeras cortacésped a la altura de la cadera y, como segunda aplicación, con las tijeras para poda de arboustos para trabajar por encima de la cabeza.**

► **Antes de montar o desmontar las tijeras cortacésped cuide que esté montada en la misma la protección de cuchillas.**

Empuje hacia arriba las tijeras cortacésped **(3)** hasta percibir un clic.

Monte el acumulador **(7)** en el alojamiento del acumulador **(9)**.

Para desmontar las tijeras cortacésped **(3)**, accione el desbloqueo **(10)** en la barra de prolongación y saque hacia afuera las tijeras cortacésped **(3)**.

### Temporadas recomendadas

Corte los setos de hoja caduca en junio y octubre.

Corte los setos de hoja perenne en abril y agosto.

Corte las coníferas y demás setos de rápido crecimiento a partir de mayo aprox. cada 6 semanas.

### Corte de bordes (solo tijeras cortacésped) (ver figuras C, I y J)

Para cortar los bordes gire 90° hacia la izquierda o derecha el aparato para jardín respecto a la posición vertical.

Guíe el producto a lo largo del borde del césped. Evite que la cuchilla toque el firme pavimentado, piedras o muros, ya que ello mermaría considerablemente la vida útil de la cuchilla.

Una vez finalizado el trabajo monte la protección de la cuchilla.

## Corte de setos (solo tijeras para poda de arbustos) (ver figuras D, G y H)

- Cuide que al retirar material cortado o durante el mantenimiento del producto éste esté desconectado. Una conexión accidental puede acarrear graves lesiones.

Antes de comenzar a trabajar, inspeccione si existen cuerpos extraños ocultos por el seto como, p. ej., una cerca. Pueden cortarse ramas con un grosor máximo de hasta 8 mm. Vaya desplazando uniformemente el aparato para jardín a lo largo de la línea de corte para ir aproximando las ramas a la cuchilla. La barra porta-cuchillas de doble efecto permite realizar el corte tanto en uno como en el otro sentido, o bien, con movimientos de vaivén.

Una vez finalizado el trabajo monte la protección de la cuchilla.

## Mantenimiento y servicio

### Mantenimiento, limpieza y almacenaje

- **Desmante el acumulador antes de manipular en el aparato para jardín (p. ej. en el mantenimiento, cambio de útil, etc.), así como al transportarlo y guardarlo.** En caso contrario podría accidentarse al accionar fortuitamente el interruptor de conexión/desconexión.
- **Siempre mantenga limpio el producto para trabajar con eficacia y seguridad.**

Siempre mantenga limpios el producto y las rejillas de ventilación para trabajar de forma segura y eficiente.

Jamás rocíe el producto con agua.

Nunca sumerja en agua el producto.

Guarde el producto en un lugar seguro y seco, fuera del alcance de los niños.

No deposite ningún objeto sobre el producto.

Asegúrese de que todas las tuercas, pernos y tornillos están firmemente sujetos para permitir un trabajo seguro con el producto.

Controle el producto y, para mayor seguridad, sustituya las piezas desgastadas o dañadas.

Únicamente deberán emplearse piezas de recambio originales Bosch. No modifique el aparato.

### Cuidado del acumulador

Para asegurar un aprovechamiento óptimo del acumulador tenga en cuenta las siguientes indicaciones y medidas:

- Proteja el acumulador de la humedad y del agua.
- Únicamente almacene la herramienta eléctrica y el acumulador a una temperatura situada entre -20 °C y 50 °C. No deje, p. ej., el acumulador dentro del coche en verano.
- Guarde el acumulador por separado, sin tenerlo montado en el aparato para jardín.
- No deje el acumulador en el aparato para jardín si éste estuviese directamente expuesto a sol.
- La temperatura ideal para almacenar el acumulador es de 5 °C.

- Limpie de vez en cuando las rejillas de refrigeración del acumulador con un pincel suave, limpio y seco.

Si después de haberlo recargado, el tiempo de funcionamiento del acumulador fuese muy corto, ello es síntoma de que está agotado y debe sustituirse.

### Servicio técnico y atención al cliente

El servicio técnico le asesorará en las consultas que pueda Ud. tener sobre la reparación y mantenimiento de su producto, así como sobre piezas de recambio. Las representaciones gráficas tridimensionales e informaciones de repuestos se encuentran también bajo: **www.bosch-pt.com**

El equipo asesor de aplicaciones de Bosch le ayuda gustosamente en caso de preguntas sobre nuestros productos y sus accesorios.

Para cualquier consulta o pedido de piezas de repuesto es imprescindible indicar el nº de artículo de 10 dígitos que figura en la placa de características del producto.

### España

Robert Bosch España S.L.U.

Departamento de ventas Herramientas Eléctricas  
C/Hermanos García Noblejas, 19  
28037 Madrid

Para efectuar su pedido online de recambios o pedir la recogida para la reparación de su máquina, entre en la página [www.herramientasbosch.net](http://www.herramientasbosch.net).

Tel. Asesoramiento al cliente: 902 531 553

Fax: 902 531554

### Direcciones de servicio adicionales se encuentran bajo:

[www.bosch-pt.com/serviceaddresses](http://www.bosch-pt.com/serviceaddresses)

### Transporte

Los acumuladores de iones de litio recomendados están sujetos a los requerimientos de la ley de mercancías peligrosas. Los acumuladores pueden ser transportados por carretera por el usuario sin más imposiciones.

En el envío por terceros (p.ej., transporte aéreo o por agencia de transportes) deberán considerarse las exigencias especiales en cuanto a su embalaje e identificación. En este caso deberá recurrirse a los servicios de un experto en mercancías peligrosas al preparar la pieza para su envío.

Únicamente envíe acumuladores si su carcasa no está dañada. Si los contactos no van protegidos cúbralos con cinta adhesiva y embale el acumulador de manera que éste no se pueda mover dentro del embalaje. Observe también las prescripciones adicionales que pudieran existir al respecto en su país.

### Eliminación



Los productos, acumuladores, accesorios y embalajes deberán someterse a un proceso de recuperación que respete el medio ambiente.



¡No arroje los productos, acumuladores o pilas a la basura!

**Sólo para los países de la UE:**

Los productos inservibles, así como los acumuladores/pilas defectuosos o agotados, se deberán acumular por separado para ser sometidos a un reciclaje ecológico tal como lo marcan las Directivas Europeas 2012/19/UE y 2006/66/CE, respectivamente.

En el caso de una eliminación inadecuada, los aparatos eléctricos y electrónicos pueden tener efectos nocivos para el medio ambiente y la salud humana debido a la posible presencia de sustancias peligrosas.

**Acumuladores/pilas:****Iones de Litio:**

Por favor, observe las indicaciones en el apartado Transporte (ver "Transporte", Página 18).

**El símbolo es solamente válido, si también se encuentra sobre la placa de características del producto/fabricado.**

## Português

### Indicações de segurança

Este manual foi escrito especificamente para uso da AdvancedShear 18V-10 Extension Pole.

Leia o Manual de instruções da AdvancedShear 18V-10 para obter instruções sobre como usar e cuidar da AdvancedShear 18V-10, por ex., Instruções gerais de segurança para corrente elétrica, Instruções de segurança para tesouras para cortar arbustos, Instruções de segurança para tesouras para cortar relva e arbustos.

### Explicação dos símbolos



Indicação geral de perigos.



Leia atentamente estas instruções de serviço.



Certifique-se de que as pessoas nas proximidades não podem ser feridas pela projeção de corpos estranhos.



Aviso: Mantenha-se a uma distância segura do produto enquanto ele estiver a funcionar.



Não usar na chuva.



Atenção: A lâmina de corte ainda continua a funcionar por inércia depois do produto ter sido desligado!



Manter as mãos afastadas da lâmina.



Usar proteção para os olhos e a cabeça.



Usar luvas de segurança.



Usar sapatos antiderrapantes.



**ATENÇÃO:** Desconectar a bateria antes de realizar a manutenção.



Manter distância suficiente das linhas de energia.



Só utilizar o carregador em locais secos.

### Instruções de segurança para corta-sebes com alcance ampliado

- ▶ **Para reduzir o risco de choque elétrico, o corta-sebes de grande alcance nunca deve ser usado perto de cabos condutores de energia elétrica.** O contacto com cabos condutores de energia elétrica ou o uso próximo a cabos condutores de energia elétrica pode causar ferimentos ou choque elétrico, que pode resultar em morte.
- ▶ **Sempre usar as duas mãos ao operar o corta-sebes de grande alcance.** Segurar o corta-sebes de grande alcance com as duas mãos para evitar a perda de controlo.
- ▶ **Sempre usar um capacete de proteção ao operar o corta-sebes de grande alcance acima da cabeça.** A queda de objetos estranhos pode causar ferimentos graves.

### Indicações sobre o manuseio ideal do acumulador

- ▶ **Não abrir o acumulador.** Há risco de um curto-circuito.
- ▶ **Proteger o acumulador contra calor, p.ex. também contra uma permanente radiação solar, fogo, água e humidade.** Há perigo de explosão.
- ▶ **Quando o dispositivo não estiver em uso, mantenha a bateria não utilizada longe de cliques de papel, moedas, chaves, pregos, parafusos ou outros pequenos objetos metálicos que possam curto-circuitar os contactos.** Um curto-circuito entre os

contactos do acumulador pode ter como consequência queimaduras ou fogo.

- ▶ **Em caso de danos, e uso incorreto do acumulador, podem escapar vapores.** Arejar o espaço e procurar assistência médica se forem constatados quaisquer sintomas. Os vapores podem irritar as vias respiratórias.
- ▶ **Use a bateria apenas em produtos do fabricante.** Só assim é que a bateria é protegida contra sobrecarga perigosa.
- ▶ **Os objetos afiados como, p. ex., pregos ou chaves de fendas, assim como o efeito de forças externas podem danificar o acumulador.** Podem causar um curto-circuito interno e o acumulador pode ficar queimado, deitar fumo, explodir ou sobreaquecer.
- ▶ **Não curto-circuitar o acumulador.** Há risco de explosão.
- ▶ Limpar de vez em quando as aberturas de ventilação do acumulador com um pincel macio, limpo e seco.
- ▶ **O aparelho só deve ser carregado com o carregador fornecido.**

### Símbolos

Os símbolos a seguir são importantes para a leitura e para a compreensão destas instruções de serviço. Os símbolos e os seus significados devem ser memorizados. A interpretação correta dos símbolos ajuda a usar o produto de modo melhor e mais seguro.

Símbolo	Significado
	Direção do movimento
	Direção da reação
	Peso
	Ligar
	Desligar
	Ação permitida
	Ação proibida

### Dados técnicos

Haste de extensão (F016 800 608)		AdvancedShear 18V-10 Extension Pole	
Número do produto			<b>F 016 L78 884</b>
Tensão nominal	V <sub>~</sub>		18
Comprimento da lâmina	mm		-
Largura da lâmina	mm		100
Abertura de dente	mm		-
Máx. comprimento da haste de extensão	cm		115

Símbolo	Significado
CLICK!	Nítido ruído
	Acessórios/peças sobressalentes

### Descrição do produto e do serviço



**Devem ser lidas todas as indicações de segurança e todas as instruções.** A inobservância das indicações de segurança e das instruções pode causar choque elétrico, incêndio e/ou ferimentos graves.

Favor observar as ilustrações no verso deste manual de instruções.

### Utilização adequada

A AdvancedShear 18V-10 Extension Pole destina-se apenas ao uso com a AdvancedShear 18V-10 no nível do solo para aparar bordas e cortar sebes.

### Componentes ilustrados (ver figura A)

- (1) Bloqueio de ligação para o interruptor de ligar-desligar
- (2) LED para bloqueio de ligação
- (3) Acessório da tesoura de relva
- (4) Botão de destravamento para o acessório de lâmina
- (5) Interruptor para ligar/desligar
- (6) Acessório do corta-sebes
- (7) Bateria
- (8) Carregador<sup>a)</sup> (específico do país)
- (9) Compartimento para a bateria
- (10) Destravamento
- (11) Alojamento do produto
- (12) Botão para girar o produto
- (13) Botão para girar a cabeça
- (14) Haste de extensão
- (15) Pega
- (16) Pega adicional

a) **Acessórios apresentados ou descritos não pertencem ao volume de fornecimento padrão. Todos os acessórios encontram-se no nosso programa de acessórios.**

Haste de extensão (F016 800 608)	AdvancedShear 18V-10 Extension Pole	
Peso <sup>A)</sup>	kg	1,2
Número de série	Vide número de série (placa de identificação) no produto	
Temperatura ambiente recomendada durante o carregamento	°C	+10... +35
Temperatura ambiente admissível em funcionamento <sup>B)</sup> e durante o armazenamento	°C	-20... +50
Tipo de acumulador	PBA 18V...W- 1,5 Ah, 2,0 Ah, 2,5 Ah, 3,0 Ah, 4,0 Ah, 5,0 Ah, 6,0 Ah	
Tempo de funcionamento em vazio	até 85 minutos	

A) dependendo da bateria utilizada

B) Potência limitada com temperaturas <0 °C

Os dados aplicam-se a uma tensão nominal [U] de 230 V. Com tensões divergentes e em versões específicas do país, estes dados podem variar.

## Informação sobre ruídos/vibrações

### Tesoura de relva

Valores de medição averiguados conforme **EN 50636-2-94**.

O nível de pressão sonora avaliado como A da ferramenta é inferior a 70 dB(A).

Totais valores de vibrações  $a_h$  (soma dos vetores de três direções) e incerteza K averiguados conforme

**EN 50636-2-94**:

$$a_h < 2,5 \text{ m/s}^2, K = 1,5 \text{ m/s}^2,$$

### Corta-sebes

Valores de emissão de ruídos averiguado de acordo com a

**EN 62841-4-2**.

O nível de ruído avaliado como A da ferramenta elétrica é tipicamente: **59 dB(A)**; nível de pressão acústica **80 dB(A)**. Incerteza K = 3 dB.

Totais valores de vibrações  $a_h$  (soma dos vetores de três direções) e incerteza K averiguados conforme

**62841-4-2**:

$$a_h < 2,5 \text{ m/s}^2, K = 1,5 \text{ m/s}^2,$$

## Funcionamento

### Mecanismo antibloqueio

Se a lâmina de corte for bloqueada em material resistente, a carga sobre o motor aumenta. A microeletrónica inteligente reconhece o estado de sobrecarga e comuta repetidamente o motor, para evitar um bloqueio das lâminas de corte e para cortar o material.

Esta comutação audível demora até 3 s. Após o corte, o produto continuará a funcionar normalmente, ou a lâmina de corte parará automaticamente em estado aberto se a condição de sobrecarga persistir (por ex., se um pedaço de uma cerca de metal bloquear, acidentalmente, o produto).

### Tesoura para cortar relva incl. haste de extensão (ver figuras B e E)

- ▶ **A haste de extensão só deve ser utilizada com a tesoura para cortar relva à altura da cintura e secundariamente com a tesoura para cortar sebes, para trabalhar acima da altura da cabeça.**

### ▶ **Certifique-se de que colocou a proteção da lâmina na tesoura para cortar relva antes de montar ou desmontar a tesoura para cortar relva.**

Empurre a tesoura para cortar relva **(3)** para cima, até escutar o "clique".

Insira a bateria **(7)** no compartimento da bateria **(9)**.

Para desmontar a tesoura para cortar relva **(3)**, prima a liberação da ferramenta **(10)** na haste de extensão e empurre a tesoura para cortar relva **(3)** para fora.

### Estações do ano recomendadas

Cortar as sebes de folhagem em junho e em outubro.

Sebes de coníferas devem ser cortadas em abril e em agosto.

Coníferas e outras sebes de crescimento rápido devem ser cortadas a partir de maio, aprox. a cada 6 semanas.

### Aparar bordas (apenas a tesoura para cortar relva) (ver figuras C, I e J)

Para cortar as bordas, o produto deve ser virado 90 para a esquerda ou para a direita, para a posição vertical.

Conduzir o produto ao longo da borda da relva. Evitar o contacto da lâmina de corte com pisos pavimentados, pedras ou muros de jardim, pois tal reduz consideravelmente a vida útil da mesma.

Depois da utilização deverá cobrir a lâmina de corte com a cobertura.

### Cortar sebes (apenas tesoura para cortar sebes) (ver figuras D, G e H)

- ▶ **Assegurar-se de que o produto esteja desligado ao remover material cortado ou durante trabalhos de manutenção. Uma ligação inadvertida pode levar a graves lesões.**

Antes de iniciar o trabalho é necessário verificar se na sebe encontram-se corpos estranhos, como p. ex. cercas de jardim.

É possível cortar galhos com uma espessura máxima de até 8 mm. Movimentar o produto uniformemente sobre a linha de corte, para conduzir os galhos no sentido da lâmina de corte. A barra de lâminas, com dois lados de corte,

possibilita o corte em ambas as direções ou movimentos pendulares de um lado para o outro.  
Depois da utilização deverá cobrir a lâmina de corte com a cobertura.

## Manutenção e serviço

### Manutenção, limpeza e armazenamento

- ▶ **Retirar o acumulador do aparelho de jardinagem antes de executar qualquer trabalho no aparelho de jardinagem (por exemplo, manutenção, troca de ferramentas, etc.), assim como durante o transporte e o armazenamento.** A atuação inadvertida do interruptor de ligar/desligar pode resultar em ferimentos.
- ▶ **Manter o produto limpo, para que possa funcionar bem e com segurança.**

Manter o produto e as aberturas de ventilação sempre limpos, para trabalhar bem e de forma segura.

Nunca pulverizar o produto com água.

Nunca mergulhar o produto em água.

Armazenar o produto em lugar seguro e seco, fora do alcance das crianças.

Não devem ser colocados objetos sobre o produto.

Controlar se todas as porcas, cavilhas e parafusos estão firmes, para assegurar-se de que o produto funcione de forma segura.

Controlar o produto e, se necessário, substituir as peças gastas ou danificadas.

Assegure-se de que as peças de substituição sejam da Bosch. Não alterar o aparelho.

### Tratamento do acumulador

Para assegurar a utilização otimizada do acumulador, deverá observar as seguintes indicações e medidas:

- Proteger o acumulador contra humidade e água.
- Armazene a ferramenta elétrica e a bateria apenas na faixa de temperatura de -20 °C a 50 °C. Não deixe a bateria, por ex., dentro do carro no verão.
- Armazenar o acumulador separadamente e não no aparelho de jardinagem.
- Não deixe o acumulador dentro do aparelho de jardinagem, em caso de radiação solar direta.
- A temperatura ideal para a arrecadação do acumulador é de 5 °C.
- Limpar de vez em quando as aberturas de ventilação do acumulador com um pincel macio, limpo e seco.

Um período de funcionamento reduzido após o carregamento, indica que o acumulador está gasto e que deve ser substituído.

### Serviço pós-venda e aconselhamento

O serviço pós-venda responde às suas perguntas a respeito de serviços de reparação e de manutenção do seu produto, assim como das peças sobressalentes. Desenhos explodidos e informações acerca das peças sobressalentes também em: [www.bosch-pt.com](http://www.bosch-pt.com)

A nossa equipa de consultores Bosch esclarece com prazer todas as suas dúvidas a respeito dos nossos produtos e acessórios.

Indique para todas as questões e encomendas de peças sobressalentes a referência de 10 dígitos de acordo com a placa de características do produto.

### Portugal

Robert Bosch LDA  
Avenida Infante D. Henrique  
Lotes 2E – 3E  
1800 Lisboa  
Para efetuar o seu pedido online de peças entre na página [www.ferramentasbosch.com](http://www.ferramentasbosch.com).  
Tel.: 21 8500000  
Fax: 21 8511096

### Encontra outros endereços da assistência técnica em:

[www.bosch-pt.com/serviceaddresses](http://www.bosch-pt.com/serviceaddresses)

### Transporte

As baterias de iões de lítio recomendadas estão sujeitas ao direito de materiais perigosos. As baterias podem ser transportadas na rua pelo utilizador, sem mais obrigações.

Na expedição por terceiros (por ex: transporte aéreo ou expedição), devem ser observadas as especiais exigências quanto à embalagem e à designação. Neste caso é necessário consultar um especialista de materiais perigosos ao preparar a peça a ser trabalhada.

Só enviar baterias se a carcaça não estiver danificada. Colar contactos abertos e embalar a bateria de modo que não possa se movimentar dentro da embalagem. Por favor observe também eventuais diretivas nacionais suplementares.

### Eliminação



Os aparelhos de jardinagem, os acessórios e as embalagens devem ser enviados a uma reciclagem ecológica de matéria-prima.



Não deite os produtos e acumuladores/baterias no lixo doméstico!

### Apenas para países da UE:

De acordo com a Diretiva Europeia 2012/19/EU, produtos que não são mais utilizáveis devem ser coletados e, de acordo com a Diretiva Europeia 2006/66/CE, acumuladores/baterias defeituosos ou usados devem ser coletados separadamente e reciclados de forma compatível com o meio ambiente.

No caso de uma eliminação incorreta, os aparelhos elétricos e eletrónicos antigos podem ter efeitos nocivos no ambiente e na saúde humana devido à possível presença de substâncias perigosas.

### Baterias/pilhas:

#### Lítio:

Observar as indicações no capítulo Transporte (ver "Transporte", Página 22).

## Italiano

### Indicazioni di sicurezza

Il presente manuale è stato scritto specificatamente per l'impiego dell'AdvancedShear 18V-10 Extension Pole.

Prima della messa in funzione leggere le istruzioni per l'uso relative ad AdvancedShear 18V-10 per le istruzioni riguardanti l'uso e la cura dell'AdvancedShear 18V-10, ad esempio indicazioni generali di sicurezza per corrente, indicazioni di sicurezza per tagliaiepi, indicazioni di sicurezza per tosaerba e sfoltirmi.

#### Spiegazione dei simboli



Allarme generale di pericolo.



Leggere le istruzioni d'uso.



Accertarsi che persone eventualmente presenti nei dintorni non rischiano lesioni da corpi estranei proiettati all'esterno.



Avvertenza: Tenere una distanza di sicurezza dal prodotto se lo stesso sta lavorando.



Non utilizzare quando piove.



Attenzione: Dopo aver spento il prodotto la lama da taglio continua a funzionare ancora!



Tenere le mani lontano dalla lama.



Indossare protezione per occhi e protezione per testa.



Indossare guanti di sicurezza.



Mettere scarpe antiscivolo.



AVVERTENZA: Prima degli interventi di manutenzione staccare la batteria ricaricabile.



Mantenere sufficiente distanza dai cavi elettrici.



Utilizzare la stazione di ricarica esclusivamente in ambienti asciutti.

### Indicazioni di sicurezza per tagliaiepi con raggio d'azione esteso

- ▶ **Per ridurre il rischio di una scossa elettrica non utilizzare in nessun caso il tagliaiepi con ampio raggio d'azione in prossimità di cavi elettrici.** Il contatto con cavi elettrici oppure l'impiego in prossimità di cavi elettrici può causare lesioni o scosse elettriche che possono provocare la morte.
- ▶ **Utilizzare sempre entrambe le mani se si impiega il tagliaiepi con ampio raggio d'azione.** Per evitare una perdita di controllo tenere saldamente il tagliaiepi con ampio raggio d'azione con entrambe le mani.
- ▶ **Utilizzare sempre un casco protettivo se si impiega il tagliaiepi con ampio raggio d'azione sopra la testa.** Corpi estranei che cadono possono causare lesioni gravi.

### Indicazioni per l'uso ottimale della batteria ricaricabile

- ▶ **Non aprire la batteria.** Vi è rischio di cortocircuito.
- ▶ **Proteggere la batteria ricaricabile dal calore (ad. es. anche dall'irradiazione solare continuo) dal fuoco, dall'acqua e dall'umidità.** Vi è pericolo di esplosione.
- ▶ **Se l'apparecchio non viene utilizzato non avvicinare la batteria ricaricabile non usata a fermagli, monete, chiavi, chiodi, viti e neppure ad altri piccoli oggetti metallici che potrebbero provocare un'esclusione dei contatti.** Un corto circuito tra i contatti della batteria ricaricabile può avere come conseguenza bruciateure o incendi.
- ▶ **In caso di danneggiamento ed un uso non corretto della batteria ricaricabile possono fuoriuscire vapori.** Aereare l'area e, in caso di disturbi, consultare un medico. I vapori possono irritare le vie respiratorie.
- ▶ **Utilizzare la batteria solo per prodotti del produttore.** Soltanto in questo modo la batteria verrà protetta da pericolosi sovraccarichi.
- ▶ **Qualora si utilizzino oggetti appuntiti, come ad es. chiodi o cacciaviti, oppure se si esercita forza dall'esterno, la batteria potrebbe danneggiarsi.** Potrebbe verificarsi un cortocircuito interno e la batteria potrebbe incendiarsi, emettere fumo, esplodere o surriscaldarsi.
- ▶ **Non mettere la batteria ricaricabile in corto circuito.** Vi è concreto pericolo di esplosione!
- ▶ Pulire di tanto in tanto le fessure di ventilazione della batteria ricaricabile con un pennello morbido, pulito ed asciutto.

- **Caricare l'apparecchio esclusivamente con la stazione di ricarica fornita in dotazione.**

### Simboli

I simboli seguenti sono importanti per la lettura e la comprensione delle istruzioni d'uso. Memorizzare i simboli ed il loro significato. Un'interpretazione corretta dei simboli contribuisce ad utilizzare meglio ed in modo più sicuro il prodotto.

Simbolo	Significato
	Direzione di movimento
	Direzione di reazione
	Peso
	Accensione
	Spegnimento
	Operazione permessa
	Operazione vietata
	Rumore percettibile
	Accessori/parti di ricambio

## Descrizione del prodotto e dei servizi forniti



**Leggere tutte le indicazioni di sicurezza e le istruzioni operative.** La mancata osservanza delle istruzioni e delle indicazioni di sicurezza

### Dati tecnici

Asta di prolunga (F016 800 608)	AdvancedShear 18V-10 Extension Pole	
Codice prodotto		<b>F 016 L78 884</b>
Tensione nominale	V <sub>~</sub>	18
Lunghezza lama	mm	-
Larghezza lama	mm	100
Apertura dente	mm	-
Max. lunghezza asta di prolunga	cm	115
Peso <sup>A)</sup>	kg	1,2
Numero di serie	Vedi numero di serie (targhetta del tipo) sul prodotto	
Temperatura ambiente consigliata in fase di ricarica	°C	+10... +35
Temperatura ambiente consentita durante il funzionamento <sup>B)</sup> e durante il magazzinaggio	°C	-20... +50

può essere causa di scosse elettriche, incendi e/o lesioni di grave entità.

Osservare le figure nella parte posteriore delle istruzioni per l'uso.

### Utilizzo conforme

L'AdvancedShear 18V-10 Extension Pole è destinato esclusivamente per l'impiego con l'AdvancedShear 18V-10 in prossimità del terreno per il taglio di bordi e cespugli.

### Componenti illustrati (vedi figura A)

- (1) Pulsante di sicurezza per l'interruttore di avvio/arresto
- (2) LED per pulsante di sicurezza
- (3) Lama tosaerba
- (4) Tasto di sbloccaggio per lama
- (5) Interruttore di avvio/arresto
- (6) Lama tagliasiepi
- (7) Batteria ricaricabile
- (8) Stazione di ricarica<sup>a)</sup> (specifico del paese di impiego)
- (9) Vano batteria ricaricabile
- (10) Sblocco
- (11) Alloggiamento del prodotto
- (12) Pulsante per la rotazione del prodotto
- (13) Pulsante per la rotazione della testa
- (14) Asta di prolunga
- (15) Impugnatura
- (16) Impugnatura supplementare

a) **L'accessorio illustrato oppure descritto non è compreso nel volume di fornitura standard. L'accessorio completo è contenuto nel nostro programma accessori.**



**Asta di prolunga (F016 800 608)****AdvancedShear 18V-10 Extension Pole**

Tipo di batteria ricaricabile	PBA 18V...W- 1,5 Ah, 2,0 Ah, 2,5 Ah, 3,0 Ah, 4,0 Ah, 5,0 Ah, 6,0 Ah
Durata con funzionamento a vuoto	Fino a 85 minuti

A) in funzione della batteria utilizzata

B) prestazioni ridotte in caso di temperature < 0 °C

I dati sono validi per una tensione nominale [U] di 230 V. In caso di tensioni differenti e di versioni per Paesi specifici, tali dati potranno variare.

**Informazioni su rumorosità e vibrazioni****Tosaerba**

Valori misurati per rumorosità rilevati conformemente a **EN 50636-2-94**.

Il livello di pressione acustica stimato A dell'apparecchio è tipicamente inferiore ai 70 dB(A).

Valori complessivi di oscillazione  $a_h$  (somma vettoriale delle tre direzioni) e incertezza della misura K misurati conformemente a **EN 50636-2-94**:

$$a_h < 2,5 \text{ m/s}^2, K = 1,5 \text{ m/s}^2,$$

**Tagliasiepi**

Valori di emissione acustica rilevati conformemente a **EN 62841-4-2**.

Il livello di rumore stimato A dell'elettrotensile ammonta normalmente: **59 dB(A)**; livello di potenza sonora **80 dB(A)**. Incertezza della misura K = **3 dB**.

Valori complessivi di oscillazione  $a_h$  (somma vettoriale delle tre direzioni) e incertezza della misura K misurati conformemente a **EN 62841-4-2**:

$$a_h < 2,5 \text{ m/s}^2, K = 1,5 \text{ m/s}^2,$$

**Utilizzo****Meccanismo antibloccaggio**

Se la lama da taglio è bloccata in materiale resistente aumenta il carico del motore. La microelettronica intelligente riconosce questa situazione di sovraccarico e ripete più volte la commutazione del motore per impedire in questo modo un bloccaggio della lama di taglio e per tagliare il materiale.

Questa commutazione percettibile dura fino a 3 s. Dopo il taglio, il prodotto continua a lavorare normalmente oppure la lama di taglio rimane automaticamente aperta in caso di una persistente situazione di sovraccarico (ad es. se accidentalmente un pezzo di recinto metallico blocca il prodotto).

**Tosaerba incl. asta di prolunga (vedi figure B e E)**

- **L'asta di prolunga deve essere utilizzata esclusivamente con il tosaerba ad altezza anche e nel secondo tipo di impiego con lo sfofittirami per lavori sopra l'altezza della testa.**
- **Prestare attenzione affinché prima del montaggio o dello smontaggio del tosaerba sia stata fissata la protezione per la lama sul tosaerba stesso.**

Spingere il tosaerba (3) verso l'alto fino a quando si sente un "clic".

Inserire la batteria ricaricabile (7) nel vano batteria (9).

Per lo smontaggio del tosaerba (3), premere lo sblocco dell'utensile (10) sull'asta di prolunga ed estrarre il tosaerba (3).

**Stagioni consigliate**

Il periodo migliore per tagliare le siepi di latifoglie è in giugno ed in ottobre.

Le siepi di conifere si tagliano in aprile ed in agosto.

Tagliare siepi di conifera ed altri tipi di siepi a crescita veloce a partire da maggio ogni 6 settimane circa.

**Taglio dei bordi (solo tosaerba) (vedi figure C, I e J)**

Per il taglio dei bordi ruotare il prodotto di 90° verso sinistra oppure verso destra per regolare la posizione verticale.

Guidare il prodotto lungo il bordo del prato. Evitare che la lama di taglio entri in contatto con pavimenti lastricati, pietre o muretti da giardino, poiché ciò ne ridurrebbe sensibilmente la durata.

Dopo l'uso rimettere la protezione per la lama da taglio.

**Taglio delle siepi (solo sfofittirami) (vedi figure D, G e H)**

► Durante l'eliminazione di materiale tagliato o durante la manutenzione accertarsi che il prodotto sia spento.

Un'accensione accidentale può causare lesioni gravi.

Prima dell'inizio del lavoro controllare la siepe in merito a corpi estranei nascosti, come ad es. recinzioni.

È possibile tagliare rami che arrivano ad un diametro massimo di 8 mm. Muovere il prodotto uniformemente in avanti sulla linea di taglio per condurre i ramoscelli alla lama da taglio. La lama a doppio taglio consente di tagliare in entrambe le direzioni oppure mediante movimenti pendolari da una parte all'altra.

Dopo l'uso rimettere la protezione per la lama da taglio.

**Manutenzione ed assistenza****Manutenzione, pulizia e magazzinaggio**

- **Rimuovere la batteria ricaricabile dall'apparecchio per il giardinaggio prima di qualsiasi intervento sull'apparecchio stesso (ad es. manutenzione, cambio dell'utensile ecc.) nonché durante il suo trasporto e la conservazione.** In caso di azionamento accidentale dell'interruttore di avvio/arresto esiste pericolo di lesioni.
- **Tenere il prodotto pulito per poter lavorare bene ed in modo sicuro.**

Tenere il prodotto e le fessure di ventilazione puliti per poter lavorare bene ed in modo sicuro.

Non spruzzare mai il prodotto con acqua.

Non immergere mai il prodotto in acqua.

Immagazzinare il prodotto in un posto sicuro ed asciutto e al di fuori della portata dei bambini.

Non appoggiare nessun altro oggetto sul prodotto.

Assicurarsi sempre che tutti i dadi, i perni e le viti siano ben serrati affinché sia possibile lavorare in modo sicuro con il prodotto.

Controllare il prodotto e per ragioni di sicurezza sostituire parti usurate o danneggiate.

Accertarsi che le parti di ricambio da sostituire provengano da Bosch. Non modificare l'apparecchio.

#### Cura della batteria ricaricabile

Osservare le seguenti indicazioni e provvedimenti per garantire un utilizzo ottimale della batteria ricaricabile:

- Proteggere la batteria ricaricabile da umidità ed acqua.
- Immagazzinare l'elettrotensile e la batteria ricaricabile esclusivamente nel campo di temperatura tra -20 °C bis 50 °C. Ad es. in estate non lasciare in auto la batteria ricaricabile.
- Immagazzinare la batteria ricaricabile separatamente e non nella stazione di ricarica.
- In caso di irradiazione solare diretto non lasciare la batteria ricaricabile nell'apparecchio per il giardinaggio.
- La temperatura ottimale per la conservazione della batteria ricaricabile è di 5 °C.
- Pulire di tanto in tanto le fessure di ventilazione della batteria ricaricabile con un pennello morbido, pulito ed asciutto.

Un tempo di funzionamento notevolmente ridotto dopo la ricarica indica che la batteria ricaricabile è consumata e deve essere sostituita.

#### Servizio di assistenza e consulenza tecnica

Il servizio di assistenza risponde alle Vostre domande relative alla riparazione e alla manutenzione del Vostro prodotto nonché concernenti i pezzi di ricambio. Disegni in vista esplosa e informazioni relative ai pezzi di ricambio sono consultabili anche sul sito [www.bosch-pt.com](http://www.bosch-pt.com)

Il team di consulenza tecnica Bosch sarà lieto di rispondere alle Vostre domande in merito ai nostri prodotti e accessori. In caso di richieste o di ordinazione di pezzi di ricambio, comunicare sempre il codice prodotto a 10 cifre riportato sulla targhetta di fabbricazione dell'elettrotensile.

#### Italia

Tel.: (02) 3696 2314

E-Mail: [pt.hotlinebosch@it.bosch.com](mailto:pt.hotlinebosch@it.bosch.com)

#### Per ulteriori indirizzi del servizio assistenza consultare:

[www.bosch-pt.com/serviceaddresses](http://www.bosch-pt.com/serviceaddresses)

#### Trasporto

Le batterie al litio consigliate sono soggette ai requisiti di legge relativi alle merci pericolose. Le batterie possono essere

trasportate su strada dall'utilizzatore senza ulteriori precauzioni.

In caso di spedizione tramite terzi (ad es. per via aerea o tramite spedizioniere), andranno rispettati specifici requisiti relativi d'imballaggio e contrassegnatura. In tale caso, per la preparazione dell'articolo da spedire, andrà consultato uno specialista in merci pericolose.

Inviare le batterie soltanto se la relativa carcassa non è danneggiata. Coprire con nastro adesivo i contatti scoperti ed imballare la batteria in modo che non possa spostarsi nell'imballaggio. Andranno altresì rispettate eventuali ulteriori norme nazionali complementari.

#### Smaltimento



Avviare ad un riciclaggio rispettoso dell'ambiente prodotti, batterie ricaricabili, accessori ed imballaggi non più impiegabili.



Non gettare prodotti e batterie ricaricabili/pile tra i rifiuti domestici!

#### Solo per i Paesi UE:

Conformemente alla direttiva europea 2012/19/UE i prodotti diventati inservibili e, in base alla direttiva europea 2006/66/CE, le batterie ricaricabili/pile difettose o consumate devono essere raccolte separatamente ed essere inviate ad una riutilizzazione ecologica.

In caso di smaltimento improprio, le apparecchiature elettriche ed elettroniche potrebbero avere effetti nocivi sull'ambiente e sulla salute umana a causa della possibile presenza di sostanze nocive.

#### Batterie/pile:

#### Per le batterie al litio:

Attenersi alle avvertenze riportate al paragrafo «Trasporto» (vedi «Trasporto», Pagina 26).

## Nederlands

### Veiligheidsvoorschriften

Deze gebruiksaanwijzing is speciaal geschreven voor het gebruik van de AdvancedShear 18V-10 Extension Pole.

Lees eerst de gebruiksaanwijzing van de AdvancedShear 18V-10 over het gebruik en de verzorging van de AdvancedShear 18V-10, bijvoorbeeld de algemene veiligheidsvoorschriften voor elektriciteit, de veiligheidsvoorschriften voor de heggenschaar en de veiligheidsvoorschriften voor de gras- en struikschaar.

#### Verklaring van de symbolen



Algemene waarschuwing.



Lees de gebruiksaanwijzing.



Let op dat personen die in de buurt staan niet worden verwond door weggeslingerde voorwerpen.



Waarschuwing: Houd een veilige afstand tot het product aan wanneer het in werking is.



Niet in de regen gebruiken.



Let op: Het snijmes loopt na het uitschakelen van het product nog uit.



Houd uw handen uit de buurt van het mes.



Draag oog- en hoofdbescherming.



Draag veiligheidshandschoenen.



Draag slipvaste schoenen.



WAARSCHUWING: Verwijder de accu vóór onderhoudswerkzaamheden.



Houd voldoende afstand tot stroomleidingen.



Gebruik het oplaadapparaat alleen in een droge ruimte.

### Veiligheidsvoorschriften voor heggen scharen met groot bereik

- **Om het risico op elektrische schokken te verminderen, mag u de heggen schaar met groot bereik nooit in de buurt van elektriciteitskabels gebruiken.** Contact met of gebruik in de buurt van elektriciteitskabels kan letsel of een elektrische schok veroorzaken, met de dood als gevolg.
- **Gebruik altijd twee handen wanneer u de heggen schaar met groot bereik bedient.** Houd de heggen schaar met groot bereik met beide handen vast om te voorkomen dat u de controle verliest.

- **Gebruik altijd een veiligheidshelm wanneer u de heggen schaar met groot bereik boven uw hoofd bedient.** Vallende voorwerpen kunnen ernstig letsel veroorzaken.

### Aanwijzingen voor de optimale omgang met de accu

- **Open de accu niet.** Er bestaat gevaar voor kortsluiting.



**Bescherm de accu tegen hitte, bijv. ook tegen fel zonlicht, vuur, water en vocht.** Er bestaat explosiegevaar.



- **Voorkom, wanneer u het gereedschap niet gebruikt, aanraking van de niet-gebruikte accu met paperclips, munten, sleutels, spijkers, schroeven en andere kleine metalen voorwerpen die overbrugging van de contacten kunnen veroorzaken.** Kortsluiting tussen de accucontacten kan brandwonden of brand tot gevolg hebben.
- **Bij beschadiging en onjuist gebruik van de accu kunnen er dampen vrijkomen.** Zorg voor ventilatie en ga bij klachten naar een arts. De dampen kunnen de luchtwegen irriteren.
- **Gebruik de accu alleen in producten van de fabrikant.** Alleen zo wordt de accu tegen gevaarlijke overbelasting beschermd.
- **Door spitse voorwerpen, zoals bijv. spijkers of schroevendraaiers, of door krachtinwerking van buitenaf kan de accu beschadigd worden.** Er kan een interne kortsluiting ontstaan en de accu doen branden, roken, exploderen of oververhitten.
- **Sluit de accu niet kort.** Er bestaat explosiegevaar.
- Reinig de ventilatieopeningen van de accu af en toe met een zachte, schone en droge kwast.
- **Laad het gereedschap alleen op met het meegeleverde oplaadapparaat.**

### Symbolen

De volgende symbolen zijn van betekenis voor het lezen en begrijpen van de gebruiksaanwijzing. Zorg ervoor dat u de symbolen en hun betekenis herkent. Het juiste begrip van de symbolen helpt u het product goed en veilig te gebruiken.

Symbool	Betekenis
	Bewegingsrichting
	Reactierichting
	Gewicht
	Inschakelen
	Uitschakelen

Symbol	Betekenis
	Toegestane handeling
	Verboden handeling
CLICK!	Hoorbaar geluid
	Toebehoren en vervangingsonderdelen

## Beschrijving van product en werking



**Lees alle veiligheidsvoorschriften en instructies.** Als de veiligheidsvoorschriften en instructies niet worden opgevolgd, kan dit een elektrische schok, brand of ernstig letsel tot gevolg hebben.

Neem de afbeeldingen in het achterste gedeelte van de gebruiksaanwijzing in acht.

### Beoogd gebruik

De AdvancedShear 18V-10 Extension Pole is alleen bestemd voor gebruik met de AdvancedShear 18V-10 dicht bij de grond voor het knippen van randen en struiken.

### Technische gegevens

Verlengstok (F016 800 608)		AdvancedShear 18V-10 Extension Pole	
Productnummer		<b>F 016 L78 884</b>	
Nominale spanning	V~		18
Meslengte	mm		-
Mesbreedte	mm		100
Tandopening	mm		-
Max. lengte verlengstang	cm		115
Gewicht <sup>A)</sup>	kg		1,2
Serienummer		Zie serienummer (typeplaatje) op product	
Aanbevolen omgevingstemperatuur bij opladen	°C		+10... +35
Toegestane omgevingstemperatuur tijdens gebruik <sup>B)</sup> en bij opslag	°C		-20... +50
Accutype			PBA 18V...W- 1,5 Ah, 2,0 Ah, 2,5 Ah, 3,0 Ah, 4,0 Ah, 5,0 Ah, 6,0 Ah
Looptijd bij onbelast lopen			maximaal 85 minuten

A) afhankelijk van gebruikte accu

B) beperkt vermogen bij temperaturen < 0 °C

De gegevens gelden voor een nominale spanning [U] van 230 V. Bij afwijkende spanningen en in landspecifieke uitvoeringen kunnen deze gegevens variëren.

### Informatie over geluid en trillingen

#### Grasschaar

Meetwaarden voor geluid bepaald volgens **EN 50636-2-94**.

Het A-gewogen geluidsdrukkniveau van het gereedschap bedraagt kenmerkend minder dan 70 dB(A).

Totale trillingswaarden  $a_{h,v}$  (vectorsom van drie richtingen) en onzekerheid K bepaald volgens **EN 50636-2-94**:

### Afgebeelde componenten (zie afbeelding A)

- (1) Inschakelblokkering voor aan/uit-schakelaar
- (2) LED voor inschakelblokkering
- (3) Opzetstuk grasschaar
- (4) Ontgrendelingsknop voor mesopzetstuk
- (5) Aan/uit-schakelaar
- (6) Opzetstuk heggenschaar
- (7) Accu
- (8) Oplaadapparaat<sup>a)</sup> (per land verschillend)
- (9) Accuschacht
- (10) Ontgrendeling
- (11) Opname van het product
- (12) Knop voor het draaien van het product
- (13) Knop voor het draaien van de kop
- (14) Verlengstang
- (15) Greep
- (16) Extra greep

a) **Niet elk afgebeeld en beschreven accessoire is standaard bij de levering inbegrepen. Alle accessoires zijn te vinden in ons accessoireprogramma.**

$$a_{h,v} < 2,5 \text{ m/s}^2, K = 1,5 \text{ m/s}^2,$$

#### Heggenschaar

Geluidsemisiewaarden bepaald volgens **EN 62841-4-2**.

Het A-gewogen geluidsniveau van het gereedschap bedraagt kenmerkend: **59 dB(A)**; geluidsvermogensniveau **80 dB(A)**.

Onzekerheid K = **3 dB**.

Totale trillingswaarden  $a_h$  (vectorsom van drie richtingen) en onzekerheid K bepaald volgens EN 62841-4-2:  
 $a_h < 2,5 \text{ m/s}^2$ ,  $K = 1,5 \text{ m/s}^2$ ,

## Gebruik

### Antiblokkeermechanisme

Als het knipmes blokkeert in materiaal dat weerstand biedt, wordt de motorbelasting hoger. De intelligente micro-elektronica herkent de overbelastingssituatie en schakelt de motor meermaals om. Zo wordt blokkering van het knipmes voorkomen en wordt het materiaal doorgeknipt.

Deze hoorbare omschakeling duurt soms wel 3 seconden. Na het doorknippen werkt het product in de normale toestand verder of het knipmes blijft bij een aanhoudende overbelastingssituatie automatisch in de geopende toestand staan (bijv. wanneer een stuk metaalgaas het product blokkeert).

### Grasschaar incl. verlengstang (zie afbeeldingen B en E)

- ▶ **De verlengstang mag alleen worden gebruikt met de grasschaar op taillehoogte en in een tweede gebruiksstand met de struikschaar voor het werken boven hoofdhoogte.**
- ▶ **Zorg ervoor dat u de mesbescherming op de grasschaar hebt bevestigd voordat u deze monteert of demonteert.**

Duw de grasschaar (3) omhoog tot u het klikgeluid hoort.

Plaats de accu (7) in de accuschacht (9).

Als u de grasschaar wilt demonteren (3), drukt u op de gereedschapsgreep (10) op de verlengstang en schuift u de grasschaar (3) naar buiten.

### Geadviseerde jaargetijden

Knip loofhoutheggen in juni en oktober.

Knip naaldhoutheggen in april en augustus.

Knip coniferen en alle andere snelgroeiende heggen vanaf mei ongeveer elke zes weken.

### Randen knippen (alleen grasschaar) (zie afbeeldingen C, I en J)

Draai het product 90° naar links of naar rechts om de verticale stand voor het randknippen in te stellen.

Geleid het product langs de grasrand. Voorkom dat het snijmes in aanraking komt met bestrating, stenen of tuinmuren, omdat dit de levensduur van het snijmes aanzienlijk verkort. Breng na gebruik de mesbescherming voor het snijmes aan.

### Heggen knippen (alleen struikschaar) (zie afbeeldingen D, G en H)

- ▶ Let erop dat bij het verwijderen van afgeknipt materiaal of het onderhoud het product uitgeschakeld is. Onbedoeld inschakelen kan tot ernstig letsel leiden.

Controleer de heg vóór het begin van de werkzaamheden op verborgen voorwerpen, zoals een afrastering.

Er kunnen takken tot een dikte van maximaal 8 mm worden geknipt. Beweeg het product over de knijplijn gelijkmatig vooruit om de takken naar het snijmes te voeren. Dankzij de dubbelzijdige mesbalk kunt u in beide richtingen knippen of met pendelbewegingen van de ene naar de andere kant.

Breng na gebruik de mesbescherming voor het snijmes aan.

## Onderhoud en service

### Onderhoud, reiniging en opbergen

- ▶ **Neem altijd de accu uit het tuingereedschap voor werkzaamheden aan het gereedschap (zoals het uitvoeren van onderhoud en het wisselen van inzetgereedschap) en voor het vervoeren en opbergen van het tuingereedschap.** Bij per ongeluk bedienen van de aan/uit-schakelaar bestaat verwondingsgevaar.
- ▶ **Houd het product schoon om goed en veilig te kunnen werken.**

Houd het product en de ventilatieopeningen schoon om goed en veilig te kunnen werken.

Het product nooit met water besproeien.

Het product nooit in water onderdompelen.

Bewaar het product op een veilige plaats, droog en buiten bereik van kinderen.

Plaats geen andere voorwerpen op het product.

Controleer of alle moeren, bouten en schroeven vastzitten, zodat veilig werken met het product mogelijk is.

Controleer het product. Versleten of beschadigde delen moeten veiligheidshalve worden vervangen.

Zorg ervoor dat vervangingsonderdelen van Bosch afkomstig zijn. Verander het gereedschap niet.

### Onderhoud van de accu

Neem de volgende aanwijzingen en maatregelen in acht om een optimaal gebruik van de accu te waarborgen:

- Bescherm de accu tegen vocht en water.
- Bewaar het elektrische gereedschap en de accu alleen in het temperatuurbereik tussen -20 en 50 °C. Laat de accu bijvoorbeeld in de zomer niet in de auto liggen.
- Bewaar de accu apart en niet in het tuingereedschap.
- Laat de accu bij fel zonlicht niet in het tuingereedschap zitten.
- De optimale temperatuur voor het bewaren van de accu bedraagt 5 °C.
- Reinig de ventilatieopeningen van de accu af en toe met een zachte, schone en droge kwast.

Een duidelijk kortere gebruiksduur na het opladen geeft aan dat de accu versleten is en moet worden vervangen.

### Klantenservice en gebruikadvies

Onze klantenservice beantwoordt uw vragen over reparatie en onderhoud van uw product en over vervangingsonderdelen. Explosietekeningen en informatie over vervangingson-

derdelen vindt u ook op: [www.bosch-pt.com](http://www.bosch-pt.com)

Het Bosch-gebruiksadviesteam helpt u graag bij vragen over onze producten en accessoires.

Vermeld bij vragen en bestellingen van vervangingsonderdelen altijd het uit tien cijfers bestaande productnummer volgens het typeplaatje van het product.

#### Nederland

Tel.: (076) 579 54 54

Fax: (076) 579 54 94

E-mail: [gereedschappen@nl.bosch.com](mailto:gereedschappen@nl.bosch.com)

#### Meer serviceadressen vindt u onder:

[www.bosch-pt.com/serviceaddresses](http://www.bosch-pt.com/serviceaddresses)

#### Vervoer

Op de aanbevolen Li-Ion-accu's zijn de eisen voor het vervoer van gevaarlijke stoffen van toepassing. De accu's kunnen door de gebruiker zonder verdere voorwaarden over de weg vervoerd worden.

Bij de verzending door derden (bijv. luchtvervoer of expeditiebedrijf) moeten bijzondere eisen ten aanzien van verpakking en markering in acht genomen worden. In deze gevallen moet bij de voorbereiding van de verzending een deskundige voor gevaarlijke stoffen geraadpleegd worden.

Verzend accu's alleen, wanneer de behuizing onbeschadigd is. Plak blootliggende contacten af en verpak de accu zodanig dat deze niet in de verpakking beweegt. Neem ook eventuele overige nationale voorschriften in acht.

#### Afvalverwijdering



Producten, accu's, toebehoren en verpakkingen moeten op een voor het milieu verantwoorde wijze worden gerecycled.



Gooi producten, accu's en batterijen niet bij het huisvuil!

#### Alleen voor landen van de EU:

Volgens de Europese richtlijn 2012/19/EU moeten niet meer bruikbare apparaten en volgens de Europese richtlijn 2006/66/EG moeten defecte of lege accu's en batterijen apart worden ingezameld en op een voor het milieu verantwoorde wijze worden gerecycled.

Bij een verkeerde afvoer kunnen afgedankte elektrische en elektronische apparaten vanwege de mogelijke aanwezigheid van gevaarlijke stoffen schadelijke uitwerkingen op het milieu en de gezondheid van mensen hebben.

#### Accu's/batterijen:

##### Li-Ion:

Lees de aanwijzingen in het gedeelte Vervoer en neem deze in acht (zie „Vervoer“, Pagina 30).

## Dansk

### Sikkerhedsinstrukser

Denne manual er skrevet specielt til at bruge AdvancedShear 18V-10 Extension Pole.

Læs før brug brugsanvisningen til AdvancedShear 18V-10 ang. instruktioner og pleje af AdvancedShear 18V-10 f.eks. Generelle sikkerhedsinstrukser for strøm, Sikkerhedsinstrukser for hækkeklipping, Sikkerhedsinstrukser for græs- og buskklipping.

#### Forklaring af symbolerne



Generel sikkerhedsadvarsel.



Læs brugsanvisningen.



Pas på, at personer i nærheden ikke kommer til skade på grund af fremmedlegemer, der slynges væk.



Advarsel: Hold god afstand til produktet, når det arbejder.



Må ikke bruges, når det regner.



Bemærk: Skærekniven har et efterløb efter slukning af produktet!



Hold hænderne væk fra kniven.



Brug øjen- og hovedværn.



Brug sikkerhedshandsker.



Brug skridsikkert fodtøj.



ADVARSEL: Fjern akkumulatorbatteriet, før vedligeholdelsesarbejde udføres.



Hold tilstrækkelig afstand til strømledninger.



Anvend kun ladeaggregatet i tørre rum.

### Sikkerhedsinstrukser til hækkeklippere med udvidet rækkevidde

- **For at reducere risikoen for at få elektrisk stød må hækkeklipperen med stor rækkevidde aldrig bruges i nærheden af strømledninger.** Kontakt med strømledninger eller brug i nærheden af strømledninger kan føre til kvæstelser eller elektrisk stød, der fører til død.
- **Brug altid to hænder, når hækkeklipperen med stor rækkevidde betjenes.** Hold fast i hækkeklipperen med stor rækkevidde med begge hænder, så du ikke taber kontrollen.
- **Brug altid en beskyttelseshjelm, når hækkeklipperen med stor rækkevidde bruges over hovedhøjde.** Nedfaldende fremmedlegemer kan føre til alvorlige kvæstelser.

### Henvisninger til optimal håndtering af akkuen

- **Åbn ikke akkuen.** Fare for kortslutning.



**Beskyt akkuen mod varme (f.eks. også mod varme solstråler), brand, vand og fugtighed.** Fare for eksplosionsfare.



- **Når produktet ikke bruges, skal man sørge for, at ikke benyttede akkuer må ikke komme i berøring med kontrolclips, mønter, nøgler, søm, skruer eller andre små metalgenstande, da disse kan kortslutte kontakterne.** En kortslutning mellem akku-kontakterne øger risikoen for personskader i form af forbrændinger eller brand.
- **Beskadiges akkuen eller bruges den forkert, kan der sive dampe ud.** Udluft området og gå til læge, hvis du føler dig utilpas. Dampene kan irritere luftvejene.
- **Brug kun akkuen i producentens produkter.** Kun på denne måde beskyttes akkuen mod farlig overbelastning.
- **Akkuen kan blive beskadiget af spidse genstande som f.eks. søm eller skruetrækkere eller ydre kraftpåvirkning.** Der kan opstå indvendig kortslutning, så akkuen kan antændes, ryge, eksplodere eller overophedes.
- **Kortslut ikke akkuen.** Fare for eksplosionsfare.
- Rengør akkuens ventilationsåbninger en gang imellem med en blød, ren og tør pensel.
- **Oplad kun produktet med det medleverede ladeaggregat.**

### Symboler

De efterfølgende symboler er af betydning for at kunne læse og forstå betjeningsvejledningen. Læg mærke til symbolerne og overhold deres betydning. En rigtig forståelse af symbolerne er med til at sikre en god og sikker brug af produktet.

Symbol	Betydning
	Bevægelsesretning

Symbol	Betydning
	Reaktionsretning
	Vægt
	Tænding
	Slukning
	Tilladt handling
	Forbudt handling
CLICK!	Hørbar støj
	Tilbehør/reservedele

### Produkt- og ydelsesbeskrivelse



**Læs alle sikkerhedsinstrukser og instrukser.** I tilfælde af manglende overholdelse af sikkerhedsinstrukserne og instrukserne er der risiko for elektrisk stød, brand og/eller alvorlige kvæstelser.

Vær opmærksom på billederne bag i brugsanvisningen.

### Beregnet anvendelse

AdvancedShear 18V-10 Extension Pole må kun bruges med AdvancedShear 18V-10 i nærheden af jorden til at klippe kanter og buske.

### Illustrerede komponenter (se Fig. A)

- (1) Kontaktspærre til start-stop-kontakt
- (2) LED-lampe til kontaktspærre
- (3) Påsats græssaks
- (4) Oplåsningstast til knivpåsats
- (5) Start-stop-kontakt
- (6) Påsats hækkeklipper
- (7) Akku
- (8) Ladeaggregat<sup>a)</sup> (landespecifik)
- (9) Akkuskakt
- (10) Oplåsning
- (11) Indtag for produkt
- (12) Knap til at dreje produkt
- (13) Knap til at dreje hoved
- (14) Forlængerstav
- (15) Håndgreb
- (16) Ekstra håndgreb

a) **Tilbehør, som er illustreret og beskrevet i betjeningsvejledningen, er ikke indeholdt i standardleveringen. Det fuldstændige tilbehør findes i vores tilbehørsprogram.**

## Tekniske data

Forlængerstav (F016 800 608)		AdvancedShear 18V-10 Extension Pole	
Varenummer			<b>F 016 L78 884</b>
Netspænding	V <sub>~</sub>		18
Knivlængde	mm		-
Knivbredde	mm		100
Tandåbning	mm		-
Maks. længde, forlængerstav	cm		115
Vægt <sup>A)</sup>	kg		1,2
Serienummer		Se serienummer (typeskilt) på produktet	
Anbefalet omgivelsestemperatur ved opladning	°C		+10... +35
Tilladt omgivelsestemperatur ved drift <sup>B)</sup> og ved opbevaring	°C		-20... +50
Akkutype		PBA 18V..W- 1,5 Ah, 2,0 Ah, 2,5 Ah, 3,0 Ah, 4,0 Ah, 5,0 Ah, 6,0 Ah	
Løbetid under tomgang			op til 85 minutter

A) afhængigt af den anvendte akku

B) Begrænset ydelse ved temperaturer <0 °C.

Angivelserne gælder for en nominal spænding [U] på 230 V. Ved afvigende spændinger og i landespecifikke udførelser kan disse angivelser variere.

## Støj-/vibrationsinformation

### Græssaks

Måleværdier for støj beregnet iht. **EN 50636-2-94**.

Maskinens A-vægtede støjniveau er typisk mindre end 70 dB(A).

Samlede vibrationsværdier  $a_h$  (vektorsum af tre retninger) og usikkerhed K beregnet iht. **EN 50636-2-94**:

$$a_h < 2,5 \text{ m/s}^2, K = 1,5 \text{ m/s}^2,$$

### Hækkeklipper

Støjemissionsværdier beregnet iht. **EN 62841-4-2**.

El-værktøjets A-vægtede støjniveau er typisk: **59 dB(A)**; Lydeffektniveau **80 dB(A)**. Usikkerhed K = **3 dB**.

Samlede vibrationsværdier  $a_h$  (vektorsum af tre retninger) og usikkerhed K beregnet iht. **EN 62841-4-2**:

$$a_h < 2,5 \text{ m/s}^2, K = 1,5 \text{ m/s}^2,$$

## Brug

### Anti-blokerings-mekanisme

Blokerer skærekniven i modstandsdygtigt materiale, øges motorens belastning. Den intelligente mikroelektronik registrerer denne overbelastende situation og gentager motorens omkobling flere gange for at forhindre en blokering af skæreknivene og for at klippe materialet over.

Denne hørbare omkobling varer op til 3 s. Efter gennemskæringen arbejder produktet videre i normal tilstand, eller skærekniven bliver automatisk stående i åbnet tilstand, hvis den udsættes for overbelastning (f.eks. hvis et stykke fra et metalhegn kommer til at blokere produktet).

### Græssaks inkl. forlængerstav (se billeder B og E)

- **Forlængerstaven må kun bruges med græssaksen i hofteøjde, desuden kan den bruges med busksaksen til arbejde over hovedhøjde.**
- **Kontroller, at knivbeskyttelsen er anbragt på græssaksen, før græssaksen monteres eller afmonteres.**

Skub græssaksen (3) opad, til der høres et "klik".

Anbring akkuen (7) i akkuskakten (9).

Græssaksen (3), afmonteres ved at trykke på værktøjsfrigivelsen (10) på forlængerstaven og skubbe græssaksen (3) ud.

### Anbefalede årstider

Løvhække klippes i juni og oktober.

Nåletræshække klippes i april og august.

Koglebærende nåletræshække og andre hurtigtvoksende hække klippes fra maj, ca. hver 6. uge.

### Kantklipping (kun græssaks) (se billeder C, I og J)

Drej produktet 90° til højre eller venstre for at indstille den lodrette position i forhold til kantskæringen.

Før produktet langs med græskanten. Sørg for, at skærekniven ikke kommer i kontakt med flisebelagte underlag, sten eller havemure, da dette forkorter skæreknivens levetid væsentligt.

Anbring knivbeskyttelsen på skærekniven efter brug.



## Hækkeklipping (kun busksaks) (se billeder D, G og H)

- Sørg for, at produktet er slukket, når afskåret materiale fjernes, eller produktet repareres. En utilsigtet tænding kan føre til alvorlige kvæstelser.

Kontrollér hækken for skjulte fremmedlegemer som f.eks. havestakit, før arbejdet startes.

Der kan klippes grene over med en tykkelse på max. 8 mm. Bevæg produktet jævnt fremad på snitlinjen for at føre grenene hen til skærekniven. Det dobbeltsidede skær gør det muligt at klippe i begge retninger eller at svinge klipperen fra den ene side til den anden.

Anbring knivbeskyttelsen på skærekniven efter brug.

## Vedligeholdelse og service

### Vedligeholdelse, rengøring og opbevaring

- **Tag akkuen ud af haveredskabet (f.eks. vedligeholdelse, værktøjsskift osv.), samt før det transporteres og lægges til opbevaring.** Utilsigtet aktivering af start-stop-kontakten er forbundet med kvæstelsesfare.

- **Hold produktet rent for at kunne arbejde godt og sikkert.**

Hold altid produktet og ventilationsåbningerne rene for at kunne arbejde godt og sikkert.

Sprøjt aldrig vand på produktet.

Dyp aldrig produktet i vand.

Opbevar produktet et sikkert sted, som skal være tørt og uden for børns rækkevidde.

Stil ikke andre genstande fra på produktet.

Sikr, at alle møtrikker, bolte og skruer sidder rigtigt, så det er muligt at arbejde sikkert med produktet.

Kontrollér produktet og erstat for en sikkerheds skyld slidte eller beskadigede dele.

Sørg for kun at montere reservedele, der er godkendt af Bosch. Undgå ændring af maskinen.

### Akku-pleje

Overhold følgende forskrifter og foranstaltninger for at muliggøre en optimal brug af akkuen:

- Beskyt akkuen mod fugtighed og vand.
- Opbevar kun elværktøjet og akkuen ved temperaturer mellem -20 °C og 50 °C. Lad f.eks. ikke akkuen blive liggende i bilen om sommeren.
- Opbevar akkuen separat og ikke i haveredskabet.
- Lad ikke akkuen blive siddende i haveredskabet i solskinsvejre.
- Den optimale temperatur til opbevaring af akkuen er 5 °C.
- Rengør akkuens ventilationsåbninger en gang imellem med en blød, ren og tør pensel.

Når driftstiden efter opladningen forkortes væsentligt, er det tegn på, at akkuen er slidt op og skal udskiftes.

## Kundeservice og anvendelsesrådgivning

Kundeservice besvarer dine spørgsmål vedr. reparation og vedligeholdelse af dit produkt samt reservedele. Eksplosionstegninger og oplysninger om reservedele finder du også på: [www.bosch-pt.com](http://www.bosch-pt.com)

Bosch-anvendelsesrådgivningsteamet hjælper dig gerne, hvis du har spørgsmål til produkter og tilbehørsdele.

Produktets 10-cifrede typenummer (se typeskilt) skal altid angives ved forespørgsler og bestilling af reservedele.

### Dansk

Bosch Service Center

Telegrafvej 3

2750 Ballerup

På [www.bosch-pt.dk](http://www.bosch-pt.dk) kan der online bestilles reservedele eller oprettes en reparations ordre.

Tlf. Service Center: 44898855

Fax: 44898755

E-Mail: [vaerktoej@dk.bosch.com](mailto:vaerktoej@dk.bosch.com)

### Du finder adresser til andre værksteder på:

[www.bosch-pt.com/serviceaddresses](http://www.bosch-pt.com/serviceaddresses)

## Transport

De anbefalede lithium-ion-akkuer overholder bestemmelserne om farligt gods. Akkuerne kan transporteres af brugeren på offentlig vej uden yderligere pålæg.

Ved forsendelse gennem tredjemand (f.eks.: lufttransport eller spedition) skal særlige krav vedr. emballage og mærkning overholdes. Her skal man kontakte en faregodsekspert, før forsendelsesstykket forberedes.

Send kun akkuer, hvis huset er ubeskadiget. Tilklæb åbne kontakter, og indpak akkuen på en sådan måde, at den ikke kan bevæge sig i emballagen. Følg venligst også eventuelle, videreførende, nationale forskrifter.

## Bortskaffelse



Produkter, akkuer, tilbehør og emballage skal genbruges på en miljøvenlig måde.



Smid hverken produkter eller akkuer/batterier ud sammen med det almindelige husholdningsaffald!

## Gælder kun i EU-lande:

Iht. det europæiske direktiv 2012/19/EU skal kasserede produkter og iht. det europæiske direktiv 2006/66/EF skal defekte eller opbrugte akkuer/batterier indsamles separat og genbruges iht. gældende miljøforskrifter.

Ved forkert bortskaffelse kan elektrisk og elektronisk affald have skadelige virkninger på miljøet og menneskers sundhed på grund af den mulige tilstedeværelse af farlige stoffer.

## Akkuer/batterier:

### Li-Ion:

Vær opmærksom på anvisningerne i afsnittet "Transport" (se "Transport", Side 33).

## Svensk

### Säkerhetsanvisningar

Denna handbok är skriven speciellt för användning av AdvancedShear 18V-10 Extension Pole.

Läs före idrifttagning bruksanvisningen för AdvancedShear 18V-10 för anvisningar vid användning och skötsel av AdvancedShear 18V-10, t.ex. de allmänna säkerhetsanvisningarna för ström, säkerhetsanvisningar för häcksaxar och säkerhetsanvisningar för gräs- och busksaxar.

#### Förklaring av symboler



Allmän varning för riskmoment.



Läs noga igenom bruksanvisningen.



Se till att personer, som befinner sig i närheten inte skadas av ivägslungade främmande föremål.



Varning: Håll ett betryggande avstånd från produkten när den är igång.



Använd inte i regn.



Observera: Kniven fortsätter att gå efter det produkten fränkopplats!



Håll händerna på betryggande avstånd från kniven.



Använd ögon- och huvudskydd.



Använd skyddshandskar.



Använd halkfria skor.



WARNING: Avlägsna alltid batteriet före servicearbeten.



Håll tillräckligt avstånd till strömedningar.



Laddaren får endast användas i torr lokal.

### Säkerhetsanvisningar för häcksaxar med större räckvidd

- **För att förminska risken för en elstöt bör häcksaxen med större räckvidd aldrig användas i närheten av elledningar.** Kontakt med elledningar eller användning i närheten av elledningar kan orsaka personskador eller elstötar som innebär livsfara.
- **Använd alltid båda händerna när du använder häcksaxen med större räckvidd.** Håll fast häcksaxen med större räckvidd med båda händerna för att undvika en förlust av kontrollen.
- **Använd alltid skyddshjälm när du använder häcksaxen med större räckvidd ovanför huvudet.** Fallande främmande partiklar kan leda till svåra personskador.

### Anvisningar för optimal hantering av batteriet

- **Öppna inte batteriet.** Detta kan leda till kortslutning.



**Skydda batteriet mot hög värme och även mot t.ex. längre solbestrålning, eld, vatten och fukt.** Risk för explosion.









- **Då produkten inte används, håll gem, mynt, nycklar, spikar, skruvar och andra små metallföremål på avstånd från batteriet som inte används, för att undvika en bygling av kontakterna.** En kortslutning av batteriets kontakter kan leda till brännskador eller brand.
- **Ur skadat eller fel använt batteri kan ångor avgå.** Tillför friskluft och uppsök en läkare vid besvär. Ångorna kan reta andningsvägarna.
- **Använd endast batteriet i produkter från tillverkaren.** Detta skyddar batteriet mot farlig överbelastning.
- **Batteriet kan skadas av vassa föremål som t.ex. spikar eller skruvmejslar eller på grund av yttre påverkan.** En intern kortslutning kan uppstå och rök, explosion eller överhettning kan förekomma hos batteriet.
- **Kortslut inte batteriet.** Explosionsrisk föreligger.
- Rengör vid tillfälle batterimodulens ventilationsöppningar med en mjuk, ren och torr pensel.
- **Ladda redskapet endast med medlevererad laddare.**

### Symboler

Symbolerna nedan är viktiga för att kunna läsa och förstå bruksanvisningen. Lägg symbolerna och deras betydelse på minnet. Korrekt tolkning av symbolerna hjälper till att bättra och säkrare använda produkten.

Symbol	Betydelse
	Rörelseriktning

Symbol	Betydelse
	Reaktionsriktning
	Vikt
	Inkoppling
	Frånkoppling
	Tillåten hantering
	Förbjuden hantering
CLICK!	Hörbart ljud
	Tillbehör/reservdelar

## Produkt- och prestandabeskrivning



Läs alla säkerhetsanvisningar och anvisningar. Underlåtenhet att följa säkerhetsanvisningarna och anvisningarna kan leda till elstötar, eldsvåda och/eller svåra personskador.

Observera bilderna i slutet av instruktionsboken.

## Ändamålsenlig användning

AdvancedShear 18V-10 Extension Pole är avsedd endast för användning med AdvancedShear 18V-10 nära marken för klippning av kanter och buskar.

## Avbildade komponenter (se bild A)

- (1) Inkopplings spärr för strömställaren
- (2) LED för inkopplings spärr
- (3) Tillsats för grässax
- (4) Upplåsningssknapp för knivtillsatsen
- (5) Strömställare
- (6) Stöd för häcksax
- (7) Batteri
- (8) Laddare<sup>a)</sup> (landsspecifik)
- (9) Batterischakt
- (10) Upplåsning
- (11) Mottagning av produkten
- (12) Knapp för vridning av produkten
- (13) Knapp för vridning av huvudet
- (14) Förlängningsstav
- (15) Handtag
- (16) Stödhandtag

a) I bruksanvisningen avbildat och beskrivet tillbehör ingår inte i standardleveransen. I vårt tillbehörsprogram beskrivs allt tillbehör som finns.

## Tekniska data

Förlängningsstav (F016 800 608)	AdvancedShear 18V-10 Extension Pole	
Produktnummer		<b>F 016 L78 884</b>
Nominell spänning	V~	18
Knivlängd	mm	-
Knivbredd	mm	100
Knivavstånd	mm	-
Max. längd förlängningsstav	cm	115
Vikt <sup>A)</sup>	kg	1,2
Serienummer	Se serienumret på produkten (dataskylten)	
rekommenderad omgivningstemperatur vid laddning	°C	+10... +35
Tillåten omgivningstemperatur vid drift <sup>B)</sup> och vid lagring	°C	-20... +50
Batterityp	PBA 18V...W- 1,5 Ah, 2,0 Ah, 2,5 Ah, 3,0 Ah, 4,0 Ah, 5,0 Ah, 6,0 Ah	
Gångtid vid tomgång	upp till 85 minuter	

A) Beroende på använt batteri

B) Begränsad effekt vid temperaturer <0 °C

Uppgifterna gäller för en märkspänning på [U] 230 V. Vid avvikande spänning och för utföranden i vissa länder kan uppgifterna variera.

## Buller-/vibrationsdata

### Grässax

Mätvärdet för buller har tagits fram i enlighet med **EN 50636-2-94**.

Den A-klassade bullernivån för verktyget är i normalfall mindre än 70 dB(A).

Totala vibrationsemissionsvärden  $a_h$  (vektorsumma ur tre riktningar) och onoggrannhet K framtagna enligt

**EN 50636-2-94:**

$$a_h < 2,5 \text{ m/s}^2, K = 1,5 \text{ m/s}^2,$$

#### Häcksax

Bulleremissionsvärden framtagna enligt **EN 62841-4-2**.

Elverktygets A-vägd ljudnivå uppnår i typiska fall: **59 dB(A)**; Ljudeffektnivå **80 dB(A)**. Onoggrannhet K = **3 dB**.

Totala vibrationsemissionsvärden  $a_h$  (vektorsumma ur tre riktningar) och onoggrannhet K framtagna enligt **EN 62841-4-2:**

$$a_h < 2,5 \text{ m/s}^2, K = 1,5 \text{ m/s}^2,$$

## Drift

### Antiblockeringsmekanism

Om kniven blockerar i motståndskraftigt material ökar motorens belastning. Den intelligenta mikroelektroniken registrerar överbelastningssituationen och kopplar upppepade gånger om motorens rotationsriktning för att undvika blockering och få materialet kapat.

Den hörbara omkopplingen kan ta upp till 3 s. Efter kapningen arbetar produkten vidare i normaltillstånd, eller så blir kniven vid en fortsatt överbelastning stående öppen (t ex om en bit av ett metallstaket oavsiktligt blockerat produkten).

### Grässax inkl. förlängningsstav (se bilder B och E)

- ▶ **Förlängningsstaven får endast med grässaxen användas på höfthöjd och vid andra användningssättet med busksaxen för arbeten över huvudhöjd.**
- ▶ **Kontrollera att du innan montering eller demontering av grässaxen har fäst knivskyddet på grässaxen.**

Skjut grässaxen (3) uppåt, tills du hör ett "klick".

Sätt batteriet (7) i batterischaktet (9).

För demontering av grässaxen (3), trycker du på vertygets lossningsknapp (10) på förlängningsstaven och skjuter ut grässaxen (3).

### Rekommenderad årstid för klippning

Klipp lövträdshäckar i juni och oktober.

Klipp barrträdshäckar i april och augusti.

Klipp barrträd och andra snabbväxande häckar utgående från maj i intervaller om 6 veckor.

### Klippning av kanter (endast grässaxen) (se bilder C, I och J)

Sväng produkten 90° åt vänster eller höger till vertikalt läge för inställning av kantklippning.

För produkten längs gräskanten. Undvik att kniven kommer i kontakt med stenbeläggningar, stenar eller trädgårdsmurar, eftersom det förkortar knivens livslängd betydligt.

Sätt efter avslutat arbete knivskyddet på kniven.

### Klippning av häckar (endast busksaxen) (se bilder D, G och H)

- ▶ Kontrollera att produkten är avstängd då du åtgärdar klippt material eller sköter produktens underhåll. En sporadisk inkoppling kan leda till allvarlig personskada.

Kontrollera innan arbetet påbörjas att häcken inte innehåller främmande föremål som t. ex. trädgårdsstaket.

Grenar upp till en tjocklek på 8 mm kan klippas. För produkten i jämn takt framåt längs snittlinjen så att grenarna förs mot knivarna. Det dubbelsidiga knivvärdet möjliggör klippning i båda riktningarna och pendlning i sidled.

Sätt efter avslutat arbete knivskyddet på kniven.

## Underhåll och service

### Underhåll, rengöring och lagring

- ▶ **Ta bort batteriet innan åtgärder utförs på trädgårdsredskapet (t.ex. underhåll, verktygsbyte etc.) samt före transport och lagring av trädgårdsredskapet.** Om strömställaren oavsiktligt påverkas finns risk för personskada.
- ▶ **Håll trädgårdsredskapet rent för bra och säkert arbete.**

Håll produkten och dess ventilationsöppningar rena för bra och säkert arbete.

Spruta inte vatten på produkten.

Doppa inte produkten i vatten.

Lagra produkten på ett säkert och torrt ställe utom räckhåll för barn.

Ställ inte upp andra föremål på produkten.

Granska att alla muttrar, bultar och skruvar sitter stadigt fast för att möjliggöra tryggt arbete med produkten.

Kontrollera produkten och byt av säkerhetsskäl ut förslitna och skadade delar.

Kontrollera att reservdelarna är av Bosch-fabrikat. Förändra inte redskapet.

### Batteriets skötsel

Beakta följande anvisningar och åtgärder för att garantera optimal användning av batteriet:

- Skydda batteriet mot fukt och vatten.
- Lagra elverktyget och batteriet endast inom temperaturområdet -20 °C till 50 °C. Lämna inte batteriet på sommaren t.ex. liggande i bilen.
- Lagra batteriet separat och inte i trädgårdsredskapet.
- Låt inte batteriet sitta kvar i trädgårdsredskapet i direkt solsken.
- Optimal temperatur för förvaring av batteriet är 5 °C.
- Rengör vid tillfälle batteriets ventilationsöppningar med en mjuk, ren och torr pensel.

År brukstiden etter oppladning onormalt kort tyder det på at batteriet er forbrukt og måste bytas ut.

### Kundtjånst og applikationsrådgivning

Kundservicen ger svar på frågor betråffande reparasjon og underhåll av produkter og reservdelar. Explosionsritningar og informasjoner om reservdelar hittar du også under:

**www.bosch-pt.com**

Boschs applikationsrådgivnings-team hjålper dig gårna med frågor om våra produkter og tillbehøren till dem.

Ånge alltid vid forfråginger og reservdelsbestållinger det 10-siffriga produktnumret som finns på produktens typskylt.

#### Svenska

Bosch Service Center

Telegrafvej 3

2750 Ballerup

Danmark

Tel.: (08) 7501820 (inom Sverige)

Fax: (011) 187691

#### Du hittar fler kontaktuppgifter till service hår:

www.bosch-pt.com/serviceaddresses

### Transport

De rekommenderade lithiumjonbatterierne år underkastade kraven for farligt gods. Anvåndaren kan utan ytterligere forpliktelser transportera batterierne på allmån våg.

Vid transport genom tredje person (t.ex. flygfrakt eller spedition) ska spesiella villkor for forpackning og mårkning beaktas. I detta fall en expert for farligt gods konsulteras vid forberedelse av transport.

Batterier får forsendas endast om høljet år oskadat. Teipa oppna kontakter og forpacka batteriet så att det inte kan roras i forpackningen. Beakta åven tillåmplige nasjonella foreskrifter.

### Avfallshåtering



Produkter, batterier, tillbehør og forpackning ska omhåndertas på miljovånligt såt for återvinning.



Slång inte produkter eller batterierne i hushållsavfallet!

#### Endast for EU-lånder:

Enligt europeiska direktivet 2012/19/EG måste obrukbara produkter og enligt europeiska direktivet 2006/66/EG felaktige eller forbrukade batterier separat omhåndertas og på miljovånligt såt lårmas in for återvinning.

Vid felaktig avfallshåtering kan elektriske og elektroniske apparater orsaka skador på hålso og miljø på grund av potensielt farlige åmnen.

#### Sekundår-/primårbatterier:

##### Li-jon:

Beakta anvisningarna i avsnittet Transport (se „Transport“, Sidan 37).

## Norsk

### Sikkerhetsinformasjon

Denne håndboken er skrevet spesielt for bruk av AdvancedShear 18V-10 Extension Pole.

Les bruksanvisningen for AdvancedShear 18V-10 for instruksjer til bruk og pleie av AdvancedShear 18V-10 før du setter den i gang, for eksempel Generelle sikkerhetsinformasjoner for strøm, sikkerhetsinformasjoner for hekksakser, sikkerhetsinformasjoner for gress- og busksakser.

### Forklaring av symbolene



Generell fareinformasjon.



Les gjennom denne driftsinstruksen.



Pass på at eventuelle personer i nærheten ikke skades av fremmedlegemer som slynges bort.



Advarsel: Pass på å holde sikker avstand til produktet mens du arbeider.



Må ikke brukes i regnvær.



OBS: Kniven fortsetter å gå en stund etter utkobling av produktet!



Hold hendene dine unna kniven.



Bruk øye- og hodevern.



Bruk sikkerhetshansker.



Bruk sklisikre sko.



ADVARSEL: Fjern batteriet før vedlikeholdsarbeider.



Hold tilstrekkelig avstand til strømledninger.



Bruk ladeapparatet kun i tørre rom.

### Sikkerhetsinformasjoner for hekksakser med ekstra rekkevidde

- ▶ **For å redusere risikoen for strømstøt må du aldri bruke hekksaksen med stor rekkevidde i nærheten av strømledninger.** Kontakt med strømledninger eller bruk i nærheten av strømledninger kan forårsake skader eller strømstøt som kan medføre død.
- ▶ **Bruk alltid to hender når du betjener hekksaksen med stor rekkevidde.** Hold hekksaksen med stor rekkevidde fast med begge hender for å unngå at du mister kontrollen.
- ▶ **Bruk alltid vernehjelm når du betjener hekksaksen med stor rekkevidde over hodehøyde.** Fremmedlegemer som faller ned kan medføre alvorlige skader.

### Regler for optimal bruk av oppladbare batterier

- ▶ **Batteriet må ikke åpnes.** Det er fare for kortslutning.



Beskytt det oppladbare batteriet mot varme, f.eks. også mot permanent solstråling, ild, vann og fuktighet. Det er eksplosjonsfare.



- ▶ **Hvis du ikke bruker apparatet, hold batteriet som ikke er i bruk, unna binders, mynter, nøkler, spikre, skruer eller andre mindre metallgjenstander som kan lage en forbindelse mellom kontaktene.** En kortslutning mellom batterikontaktene kan føre til forbrenninger eller brann.
- ▶ **Ved skader eller usakkyndig bruk av batteriet kan det lekke ut damp.** Luft området og oppsøk lege hvis du får besvær. Dampen kan irritere luftveiene.
- ▶ **Batteriet må bare brukes i produkter fra produsenten.** Kun slik beskyttes batteriet mot farlig overbelastning.
- ▶ **Batteriet kan bli skadet av spisse gjenstander som spikre eller skrutrekkere eller på grunn av ytre påvirkning.** Resultat kan bli intern kortslutning, og det kan da komme røyk fra batteriet, eller batteriet kan ta fyr, eksplodere eller bli overopphetet.
- ▶ **Batteriet må ikke kortsluttes.** Det er fare for eksplosjoner.
- ▶ Rengjør ventilasjonsprekene på batteriet regelmessig med en myk, ren og tørr pensel.
- ▶ **Lad redskapet bare med det medleverte ladeapparatet.**

### Symboler

Nedenstående symboler er viktige for lesing og forståelse av driftsinstruksen. Legg merke til symbolene og deres

betydning. En riktig tolkning av symbolene hjelper deg med å bruke produktet på en bedre og sikrere måte.

Symbol	Betydning
	Bevegelsesretning
	Reaksjonsretning
	Vekt
	Innkobling
	Utkobling
	Tillatt aksjon
	Dette er forbudt
CLICK!	Hørbar støy
	Tilbehør/reservedeler

### Produktbeskrivelse og ytelsesspesifikasjoner



**Les alle sikkerhetsinformasjoner og instruksjer.** Feil ved overholdelsen av sikkerhetsinformasjonene og instruksene kan forårsake elektrisk støt, brann og/eller alvorlige skader.

Vær oppmerksom på illustrasjonene i den bakre delen av driftsinstruksen.

### Forskriftsmessig bruk

AdvancedShear 18V-10 Extension Pole er bare bestemt for bruk sammen med AdvancedShear 18V-10 til klipping av kanter og busker nær bakken.

### Illustrerte komponenter (se bilde A)

- (1) Innkoblingssperre for på-/av-bryter
- (2) LED for innkoblingssperre
- (3) Adapter gressaks
- (4) Utløserknapp for knivadapter
- (5) På-/av-bryter
- (6) Adapter hekksaks
- (7) Batteri
- (8) Ladeapparat<sup>3)</sup> (nasjonal innstilling)
- (9) Batterisjakt
- (10) Opplåsing
- (11) Feste på produktet
- (12) Knapp for å vri produktet

(13) Knapp for å vri hodet

(14) Teleskopforlengelse

(15) Håndtak

(16) Ekstrahåndtak

a) **Illustrert eller beskrevet tilbehør inngår ikke i standardleveransen. Det komplette tilbehøret finner du i vårt tilbehørsprogram.**

## Tekniske data

Teleskopforlengelse (F016 800 608)		AdvancedShear 18V-10 Extension Pole	
Produktnummer			<b>F 016 L78 884</b>
Nominell spenning	V <sub>~</sub>		18
Knivlengde	mm		-
Knivbredde	mm		100
Tannåpning	mm		-
Maks. lengde på teleskopforlengelsen	cm		115
Vekt <sup>A)</sup>	kg		1,2
Serienummer		Se serienummer (typeskilt) på produktet	
anbefalt omgivelsestemperatur ved lading	°C		+10... +35
tillatt omgivelsestemperatur under drift <sup>B)</sup> og ved lagring	°C		-20... +50
Batteritype			PBA 18V...W- 1,5 Ah, 2,0 Ah, 2,5 Ah, 3,0 Ah, 4,0 Ah, 5,0 Ah, 6,0 Ah
Kjøretid ved tomgang			opptil 85 minutter

A) Avhengig av batteriet

B) Begrenset ytelse ved temperatur under 0 °C

Angivelsene gjelder for merkespenning [U] på 230 V. Ved avvikende spenning og på utførelser for bestemte land kan disse angivelsene variere.

## Støy-/vibrasjonsinformasjon

### Gressaks

Måleverdier for støy beregnet tilsvarende **EN 50636-2-94**.

Vanlig A-lydtrykknivå for redskapet er under 70 dB(A).

Totale svingningsverdier  $a_h$  (vektorsum fra tre retninger) og usikkerhet K beregnet iht. **EN 50636-2-94**:

$$a_h < 2,5 \text{ m/s}^2, K = 1,5 \text{ m/s}^2,$$

### Hekksaks

Støyemisjonsverdier beregnet iht. **EN 62841-4-2**.

Elektroverktøyet's typiske A-bedømte støynivå er: **59 dB(A)**;

lydtrykknivå **80 dB(A)**. Usikkerhet K = **3 dB**.

Totale svingningsverdier  $a_h$  (vektorsum fra tre retninger) og usikkerhet K beregnet iht. **EN 62841-4-2**:

$$a_h < 2,5 \text{ m/s}^2, K = 1,5 \text{ m/s}^2,$$

## Bruk

### Anti-blokkerings-mekanisme

Hvis kniven blokkerer i motstandsdyktig materiale, øker motorbelastningen. Den intelligente mikroelektronikken registrerer denne overløstsituasjonen og gjentar flere ganger motorens omkobling slik at blokkering av knivene forhindres og materialet kappes.

Denne hørbare omkoplingen tar opptil 3 s. Etter kappingen arbeider produktet videre i normal tilstand eller kniven blir ved vedvarende overbelastning automatisk stående i åpent

tilstand (f.eks. når et stykke metallgjerd blokkerer produktet ved en feiltagelse).

### Gressaks inkl. teleskopforlengelse (se bilder B og E)

► **Teleskopforlengelsen må med gressaksen bare benyttes på høftehøyde og ved annen bruk med busksaksen for å arbeide over hodehøyde.**

► **Pass på at du har festet knivbeskyttelsen på gressaksen før montering eller demontering av gressaksen.**

Skyv gressaksen **(3)** oppover til du hører et "Klikk".

Sett batteriet **(7)** inn i batterisjakt **(9)**.

Til demontering av gressaksen **(3)** trykker du på verktøyutløsningen **(10)** på teleskopforlengelsen og skyver ut gressaksen **(3)**.

### Anbefalte årstider

Klipp løvhækker i juni og oktober.

Klipp nåletrækker i april og august.

Klipp koniferer og andre hurtigvoksende hekker ca. hver 6. uke fra mai.

### Klipping av kanter (kun gressaks) (se bilder C, I og J)

Drei produktet 90° mot venstre eller høyre, for å stille den vertikale posisjonen inn til kantklipping.

Før produktet langs plenkannten. Unngå at skjærekniven kommer i kontakt med brolagte flater, stein eller hagemurer, for dette forkorter skjæreknivens levetid sterkt.

Sett på knivbeskyttelsen for skjærekniven etter bruk.

### Klipping av hekker (kun busksaks) (se bilder D, G og H)

- Pass på at produktet er utkoblet mens du fjerner avklippet materiale eller vedlikeholder produktet. Utilsiktet innkobling kan føre til alvorlige skader.

Før arbeidsstart sjekker du om det finnes skjulte fremmedlegemer som f.eks. gjerdet i hekken.

Det kan klippes grener opptil en tykkelse på max. 8 mm. Beveg produktet jevnt fremover langs skjærelinjen, for å føre grenene inn mot kniven. Den dobbelte knivbjelken muliggjør skjæring i begge retningen eller med pendelbevegelser fra den ene siden til den andre.

Sett på knivbeskyttelsen for skjærekniven etter bruk.

## Service og vedlikehold

### Vedlikehold, rengjøring og lagring

- **Ta batteriet ut av hageredskapet før alle arbeider på hageredskapet (f.eks. vedlikehold, verktøyskifte etc.) samt ved dets transport og oppbevaring.** Ved utilsiktet betjening av på-/av-bryteren er det fare for skader.
- **Hold produktet rent slik at du kan arbeide godt og sikkert.**

Hold selve produktet og ventilasjonsspaltene alltid rene, for å kunne arbeide bra og sikkert.

Sprøyt aldri vann på produktet.

Dypp produktet aldri ned i vann.

Produktet må oppbevares på et sikkert sted, tørt og utilgjengelig for barn.

Sett ikke andre gjenstander på produktet.

Sikre at alle mutrer, bolter og skruer sitter fast, slik at sikkert arbeide med produktet er mulig.

Sjekk produktet og skift for sikkerhets skyld ut slitte eller skadede deler.

Pass på at deler som skal skiftes ut er fra Bosch. Ikke overbelast redskapet.

### Pleie av batteriet

For å sikre en optimal bruk av batteriet, må du ta hensyn til følgende informasjonen og tiltak:

- Beskytt batteriet mot fuktighet og vann.
- Lagre elektroverktøyet og batteriet kun i temperaturområdet fra -20 °C og 50 °C. La batteriet f.eks. om sommeren, ikke ligge i bilen.
- Lagre batteri separat og ikke i hageredskapet.
- Ikke la batteriet stå i hageredskapet ved direkte sol.
- Den optimale temperaturen for oppbevaring av batteriet er 5 °C.
- Rengjør ventilasjonsprekene på batteriet regelmessig med en myk, ren og tørr pensel.

En vesentlig kortere driftstid etter opplading er et tegn på at batteriet er oppbrukt og må skiftes ut.

### Kundeservice og kundeveiledning

Kundeservice hjelper deg ved spørsmål om reparasjon og vedlikehold av produktet ditt og reservedelene. Du finner også sprengskisser og informasjon om reservedeler på [www.bosch-pt.com](http://www.bosch-pt.com)

Boschs kundeveilederteam hjelper deg gjerne hvis du har spørsmål om våre produkter og tilbehør.

Ved alle forespørsler og reservedelsbestillinger må du oppgi det 10-sifrede produktnummeret som er angitt på produktets typeskilt.

### Norsk

Robert Bosch AS

Postboks 350

1402 Ski

Tel.: 64 87 89 50

Faks: 64 87 89 55

### Du finner adresser til andre verksteder på:

[www.bosch-pt.com/serviceaddresses](http://www.bosch-pt.com/serviceaddresses)

### Transport

De anbefalte li-ion-batteriene underligger kravene for farlig gods. Batteriene kan transporteres på veier av brukeren uten ytterligere krav.

Ved forsendelse gjennom tredje personer (f.eks.: lufttransport eller spedisjon) må det oppfylles spesielle krav til emballasje og merking. Du må konsultere en ekspert for farlig gods ved forberedelse av forsendelsen.

Send batterier kun hvis huset ikke er skadet. Lim igjen de åpne kontaktene og pakk batteriet slik at det ikke beveger seg i emballasjen. Ta også hensyn til videreførende nasjonale forskrifter.

### Deponering



Produkter, batterier, tilbehør og emballasje må leveres inn til miljøvennlig gjenvinning.



Produkter og batterier må ikke kastes som vanlig husholdningsavfall!

### Bare for land i EU:

Iht. det europeiske direktivet 2012/19/EU om gamle redskap og iht. det europeiske direktivet 2006/66/EF må defekte eller oppbrukte batterier/oppladbare batterier samles inn adskilt og leveres inn til en miljøvennlig resirkulering.

Ikke-forskriftsmessig håndtering av elektrisk og elektronisk avfall kan føre til miljø- og helseskader på grunn av eventuelle farlige stoffer.

### (Oppladbare) batterier:

#### Li-ion:

Se informasjonen i avsnittet Transport (se „Transport“, Side 40).



## Suomi

### Turvallisuusohjeita

Tämä käsikirja on kirjoitettu varta vasten AdvancedShear 18V-10 Extension Pole käyttöä varten.

Lue ennen käyttöönottoa AdvancedShear 18V-10 käyttöohje AdvancedShear 18V-10 käyttöä ja hoitoa varten, esimerkiksi yleiset turvallisuusohjeet sähköä, turvallisuusohjeet pensasaitaleikkureita varten sekä turvallisuusohjeet ruoho- ja pensasleikkureita varten.

#### Tunnusmerkkien selitys



Yleiset varoitusohjeet.



Lue käyttöohje huolellisesti.



Varmista, että sivulle sinkoutuvat vieraat esineet eivät loukkaa lähellä seisovia ihmisiä.



Varoitus: Pidä turvallinen etäisyys tuotteeseen sen ollessa toiminnassa.



Älä käytä sateella.



Huomio: Leikkuuterä liikkuu vielä tuotteen sammutuksen jälkeen!



Pidä kädet loitolla terästä.



Käytä silmä- ja päänsuojaimia.



Käytä turvakäsineitä.



Käytä luisumattomia jalkineita.



**VAROITUS:** Irrota akku ennen huoltotöitä.



Pidä riittävä etäisyys sähköjohtoihin.



Käytä latauslaitetta ainoastaan kuivassa tilassa.

#### Turvaohjeet pensasleikkureille laajennetulla ulottuvuudella

- ▶ **Sähköiskun riskin vähentämiseksi pensasleikkuria laajennetulla ulottuvuudella ei tulisi koskaan käyttää sähköjohtojen lähellä.** Kosketus sähköjohtoihin tai käyttö niiden läheisyydessä saattaa johtaa hengenvaarallisiin loukkaantumisiin tai sähköiskuihin.
- ▶ **Käytä aina kahta kättä, kun käytät pensasleikkuria laajennetulla ulottuvuudella.** Pidä kiinni pensasleikkuria laajennetulla ulottuvuudella kaksin käsin hallinnan menetyksen välttämiseksi.
- ▶ **Käytä aina suojakypärää, kun käytät pensasleikkuria laajennetulla ulottuvuudella pään yläpuolella.** Putoavat kappaleet voivat aiheuttaa vakavia loukkaantumisia.

#### Ohjeita akun optimaaliseen käsittelyyn

- ▶ **Älä avaa akkua.** Oikosulkuvaara.
- 

**Suojaa akku kuumuudelta esim. myös pitkäaikaiselta auringonpaisteelta, tulelta, vedeltä ja kosteudelta.** Muuten syntyy räjähdysvaara.
- ▶ **Kun laitetta ei käytetä, pidä käytöstä poissa olevaa akkua loitolla paperinliittimistä, kolikoista, avaimista, nauloista, ruuveista tai muista pienistä metalliesineistä, jotka voivat oikosulkea akun koskettimet.** Akkukoskettimien välinen oikosulku saattaa aiheuttaa palovammoja tai johtaa tulipaloon.
  - ▶ **Jos akku vaurioituu tai sitä käytetään asiaankuulumattomalla tavalla, saattaa siitä purkautua höyryjä.** Tuuleta alue ja hakeudu lääkäriin, mikäli oireita ilmaantuu. Höyryt voivat ärsyttää hengitystiehyteitä.
  - ▶ **Käytä akkua ainoastaan valmistajan tuotteissa.** Vain tällä tavalla saat estettyä akun vaarallisen ylikuormituksen.
  - ▶ **Terävät esineet (esimerkiksi naulat ja ruuvitaltat) tai kuoreen kohdistuvat iskut saattavat vaurioittaa akkua.** Tämä voi johtaa akun oikosulkuun, tulipaloon, savuamiseen, räjähtämiseen tai ylikuumentumiseen.
  - ▶ **Älä oikosulje akkua.** Syntyy räjähdysvaara.
  - ▶ Puhdista akun tuuletusaukot silloin tällöin pehmeällä, puhtaalla ja kuivalla sivelimellä.
  - ▶ **Lataa laite ainoastaan toimitukseen kuuluvalla latauslaitteella.**

#### Tunnusmerkit

Seuraavat tunnusmerkit ovat tärkeitä käyttöohjeen lukemisessa ja ymmärtämisessä. Paina mieleesi tunnusmerkit ja niiden merkitys. Kun tunnusmerkit muistetaan tulkita oikein, se tehostaa laitteen parempaa ja turvallisempaa käyttöä.

Tunnusmerkki	Merkitys
	Liikesuunta
	Reaktiosuunta
	Paino
	Käynnistys
	Poiskytkentä
	Sallittu käsittely
	Kielletty menettely
CLICKI	Kuuluva ääni
	Lisälaitteet/varaosat

## Tuotteen ja ominaisuuksien kuvaus



**Lue kaikki turvallisuus- ja käyttöohjeet.** Turvallisuusohjeiden ja käyttöohjeiden noudattamisen laiminlyönti saattaa johtaa sähköiskun, tulipaloon ja/tai vakavaan loukkaantumiseen.

Ota huomioon kuvat käyttöohjeen lopussa.

## Määräystenmukainen käyttö

Der AdvancedShear 18V-10 Extension Pole on tarkoitettu vain käytettäväksi AdvancedShear 18V-10 kanssa, reunojen ja pensaiden leikkaukseen lähellä maanpintaa.

## Kuvissa olevat osat (katso kuva A)

- (1) Käynnistyskytkimen käynnistysvarmistin
- (2) Käynnistysvarmistimen LED
- (3) Ruohosaksien tuki
- (4) Terälisäosan vapautuspainike
- (5) Käynnistyskytkin
- (6) Pensasleikkurin tuki
- (7) Akku
- (8) Latauslaite<sup>a)</sup> (maakohtainen)
- (9) Akkusyvennys
- (10) Vapautus
- (11) Tuotteen vastaanotto
- (12) Nuppi tuotteen kiertämistä varten
- (13) Nuppi pään kiertämistä varten
- (14) Pidennystanko
- (15) Kahva
- (16) Lisäkahva

a) **Kuvassa näkyvä tai tekstissä mainittu lisätarvike ei kuulu vakiovarustukseen. Koko tarvikevalikoiman voit katsoa tarvikekuvastostamme.**

## Tekniset tiedot

Pidennystanko (F016 800 608)	AdvancedShear 18V-10 Extension Pole	
Tuotenumero		<b>F 016 L78 884</b>
Nimellisjännite	V <sub>nom</sub>	18
Terän pituus	mm	-
Terän leveys	mm	100
Hammasaukko	mm	-
Pidennysvarren maks. pituus	cm	115
Paino <sup>A)</sup>	kg	1,2
Sarjanumero	Katso tuotteen sarjanumero (tyyppikilvestä)	
suositeltu ympäristön lämpötila latauksen yhteydessä	°C	+10... +35
sallittu ympäristön lämpötila käytössä <sup>B)</sup> ja säilytyksessä	°C	-20... +50
Akkutyyppi	PBA 18V...W- 1,5 Ah, 2,0 Ah, 2,5 Ah, 3,0 Ah, 4,0 Ah, 5,0 Ah, 6,0 Ah	
Käyntiaika tyhjäkäynnillä	jopa 85 minuuttia	

A) riippuen käytetystä akusta

B) rajoitettu teho, kun lämpötila on < 0 °C

Tiedot koskevat 230 V:n nimellisjännitettä [U]. Tästä poikkeavien jännitteiden ja maakohtaisten mallien yhteydessä nämä tiedot voivat vaihdella.

## Melu-/tärinätiedot

### Ruohosakset

Melun mittausarvot on määritetty **EN 50636-2-94** mukaan.

Laitteen A-painotettu äänenpainetaso on tyypillisesti alle 70 dB(A).

Värähtelyn yhteisarvot  $a_h$  (kolmen suunnan vektorisumma) ja epätarkkuus K mitattuna **EN 50636-2-94** mukaan:

$$a_h < 2,5 \text{ m/s}^2, K = 1,5 \text{ m/s}^2,$$

#### Pensasleikkuri

Melupäästöarvot määritetty **EN 62841-4-2** mukaan.

Sähkötyökalun tyyppillinen A-painotettu melutaso on: **59 dB(A)**; Äänentehotaso **80 dB(A)**. Epätarkkuus K = **3 dB**.

Värähtelyn yhteisarvot  $a_h$  (kolmen suunnan vektorisumma) ja epätarkkuus K mitattuna **EN 62841-4-2** mukaan:

$$a_h < 2,5 \text{ m/s}^2, K = 1,5 \text{ m/s}^2,$$

## Käyttö

### Anti-tukkeutumismekanismi

Moottorin kuormitus kasvaa, jos leikkuuterä tukkeutuu sitkeässä aineessa. Älykäs mikroelektronikka tunnistaa ylikuormatilanteen, ja vaihtaa monta kertaa moottorin kiertosuunnan leikkuuterän tukkeutumisen estämiseksi ja aineen katkaisemiseksi.

Tämä kuuluva vaihtokytkentä kestää jopa 3 s. Katkaisun jälkeen tuote jatkaa toimintaa normaalitilassa, tai leikkuuterä jää automaattisesti aukiasentoon, jos ylikuormatilanne jatkuu (esim. jos metalliaidan kappale vahingossa tukkii tuotteen).

### Ruohosakset sis. pidennystangon (katso kuvat B ja E)

► **Pidennystankoa saa ruohosaksien kanssa käyttää vain lonkkakorkeudella ja toisessa käyttötavassa pensasleikkurin kanssa työskentelyyn päänkorkeuden yläpuolella.**

► **Varmista, ennen ruohosaksien asennusta tai irrotusta että olet kiinnittänyt teräsuojuksen ruohosaksiin.**

Työnnä ruohosaksia (3) ylöspäin, kunnes kuulet ”naksahduksen”.

Aseta akku (7) akkusyvennykseen (9).

Irrota ruohosakset (3), painamalla pidennystangossa olevaa työkalun vapautusnappia (10) ja työntämällä ruohosaksia (3) ulos.

### Suosittelavat vuosiajat

Leikkaa lehtiaidat kesäkuussa ja lokakuussa.

Leikkaa havupuuaidat huhtikuussa ja elokuussa.

Leikkaa havupuut ja muut nopeasti kasvavat aidat joka 6. viikko alkaen toukokuusta.

### Reunojen leikkuu (vain ruohosakset) (katso kuvat C, I ja J)

Käännä reunanleikkausta varten tuote 90° vasemmalle tai oikealle pystysuoraan asentoon.

Kuljeta tuotetta nurmikon reunaan pitkin. Vältä koskettamasta leikkuuterällä betonilaatitusta, kiviä tai tiilialaita, sillä se voi lyhentää leikkuuterän käyttöikää huomattavasti.

Aseta teräsuoja takaisin leikkuuterään käytön jälkeen.

### Pensaiden leikkuu (vain pensasleikkuri) (katso kuvat D, G ja H)

► Varmista, että tuote on poiskytketty, kun poistat leikkujäänöksiä tai suoritat tuotteen kunnossapitoa. Tahan käynnistys saattaa johtaa vakaviin loukkaantumisiin.

Tarkista ennen työn aloittamista, ettei pensaassa ole piilossa vieraita esineitä kuten esim. puutarha-aita.

Voidaan leikata korkeintaan 8 mm paksuja oksia. Liikuta tuotetta tasaisesti leikkuuviivaa pitkin eteenpäin, syöttääksesi oksat leikkuuterään. Kaksipuolinen teräpalkki mahdollistaa leikkuun kumpaankin suuntaan tai heiluriliikkeellä puolelta toiselle.

Aseta teräsuoja takaisin leikkuuterään käytön jälkeen.

## Kunnossapito ja huolto

### Huolto, puhdistus ja varastointi

► **Irrota aina akku puutarhalaitteesta ennen kaikkia laitteeseen kohdistuvia töitä (esim. huolto, työkalun vaihto jne.) sekä puutarhalaitetta kuljetettaessa ja säilytettäessä.** Käynnistyskytkimen tahaton painallus muodostaa loukkaantumisvaaran.

► **Pidä aina puutarhalaitte puhtaana, jotta voit työskennellä hyvin ja turvallisesti.**

Pidä tuote ja tuuletusaukkot puhtaana, jotta voit työskennellä hyvin ja turvallisesti.

Älä koskaan suihkuta vettä tuotteen päälle.

Älä koskaan upota tuotetta veteen.

Säilytä Tuote varmassa, kuivassa paikassa, lasten ulottumattomissa.

Älä aseta mitään muita esineitä tuotteen päälle.

Varmista kaikkien muttereiden, pulttien ja ruuvien hyvä kiinnitys, jotta turvallinen työskentely tuotteen kanssa olisi taattu.

Tarkista tuote ja vaihda varmuuden vuoksi kaikki loppuun kuluneet tai vaurioituneet osat uusiin.

Varmista, että vaihto-osat ovat Bosch-tuotantoa. Älä muuta laitetta.

### Akun hoito

Akun optimaalisen hyödyn takaamiseksi, ota huomioon seuraavat ohjeet ja toimenpiteet:

- Suojaa akku kosteudelta ja vedeltä.
- Säilytä akku vain lämpötilassa -20 °C ... 50 °C. Älä esimerkiksi jätä akkua kesällä makaamaan autoon.
- Säilytä akku erikseen, ei puutarhalaitteessa.
- Älä jätä akkua puutarhalaitteeseen suoraan auringonpaisteeseen.
- Akun optimaalinen säilytyslämpötila on 5 °C.
- Puhdista akun tuuletusaukkot silloin tällöin pehmeällä, puhtaalla ja kuivalla siveltimellä.

Laitteen huomattavasti lyhentynyt käyttöikä latauksen jälkeen osoittaa, että akku on loppuun käytetty ja täytyy vaihtaa uuteen.

## Asiakaspalvelu ja käyttöneuvonta

Asiakaspalvelu vastaa tuotteesi korjausta ja huoltoa sekä varaosia koskeviin kysymyksiin. Räjähetyksuvat ja varaosatieidot ovat myös verkko-osoitteessa: [www.bosch-pt.com](http://www.bosch-pt.com)  
Bosch-käyttöneuvontatiimi vastaa mielellään tuotteita ja tarvikkeita koskeviin kysymyksiin.

Ilmoita kaikissa kyselyissä ja varaosatilauksissa 10-numeroinen tuotenumero, joka on ilmoitettu tuotteen mallikilvessä.

### Suomi

Robert Bosch Oy  
Bosch-keskushuolto  
Pakkalantie 21 A  
01510 Vantaa  
Voitte tilata varaosat suoraan osoitteesta [www.bosch-pt.fi](http://www.bosch-pt.fi).  
Puh.: 0800 98044  
Faksi: 010 296 1838  
[www.bosch-pt.fi](http://www.bosch-pt.fi)

### Muut asiakaspalvelun yhteystiedot löydät kohdasta:

[www.bosch-pt.com/serviceaddresses](http://www.bosch-pt.com/serviceaddresses)

## Kuljetus

Suosittelut li-ion-akut ovat vaarallisia aineita koskevien lakimääräysten alaisia. Käyttäjä saa kuljettaa akkuja liikenteessä ilman erikoistoimenpiteitä.

Jos lähetys tehdään kolmansien osapuolten kautta (esim.: lentorahtina tai huolintaliikkeen välityksellä), tällöin on huomioitava pakkausta ja merkintää koskevat erikoisvaatimukset. Lähetystä varten tuote täytyy pakata vaarallisten aineiden asiantuntijan neuvojen mukaan.

Lähetä vain sellaisia akkuja, joiden kotelo on vaurioitumaton. Suojaa navat teipillä ja pakkaa akku niin, ettei se pääse liikkumaan pakkauksessa. Huomioi myös mahdolliset tätä pidemmälle menevät maakohtaiset määräykset.

## Hävitys



Toimita tuotteet, akut, lisätarvikkeet ja pakkausmateriaali ympäristöystävälliseen jätteiden kierrätykseen.



Älä heitä tuotteita tai akkuja/paristoja talousjätteisiin!

## Koskee vain EU-maita:

Eurooppalaisen direktiivin 2012/19/EY mukaan käyttökeltovottomat sähkötyökalut ja eurooppalaisen direktiivin 2006/66/EY mukaan vialliset tai loppuun käytetyt akut/paristot täytyy kerätä erikseen ja toimittaa ympäristöystävälliseen kierrätykseen.

Jos käytöstä poistetut sähkö- ja elektroniikkalaitteet hävitetään epäasianmukaisesti, niiden mahdollisesti sisältämät vaaralliset aineet voivat aiheuttaa haittaa ympäristölle ja ihmisten terveydelle.

## Akut/paristot:

### Li-Ion:

Noudata luvussa "Kuljetus" annettuja ohjeita (katso "Kuljetus", Sivu 44).

# Ελληνικά

## Υποδειξεις ασφαλειας

Αυτό το εγχειρίδιο έχει γραφτεί ειδικά για χρήση με το AdvancedShear 18V-10 Extension Pole.

Πριν από τη θέση σε λειτουργία, διαβάστε το Εγχειρίδιο οδηγιών χρήσης του AdvancedShear 18V-10 για οδηγίες σχετικά με τη χρήση και τη φροντίδα του AdvancedShear 18V-10, όπως για παράδειγμα τις Γενικές οδηγίες ασφαλείας για το ηλεκτρικό ρεύμα, τις Οδηγίες ασφαλείας για τον θαμνοκόπτε, τις Οδηγίες ασφαλείας για χλοοκοπτικά και θαμνοκοπτικά ψαλίδια.

## Επεξήγηση των συμβόλων



Υπόδειξη κινδύνου, γενικά.



Διαβάστε όλες τις οδηγίες χειρισμού.



Προσέξτε να μην τραυματιστούν τα πλησίον ερρασκόμενα άτομα από εκσφενδονιζόμενα ξένα σώματα.



Προειδοποίηση: Φροντίστε να βρίσκεστε πάντα σε ασφαλή απόσταση από το μηχάνημα όταν αυτό εργάζεται.



Να μην χρησιμοποιείται σε βροχή.



Προσοχή: Μετά την απενεργοποίηση του προϊόντος το μαχαίρι κοπής συνεχίζει να κινείται!



Να κρατάτε τα χέρια σας μακριά από το μαχαίρι.



Να φοράτε προστασία ματιών και κεφαλής.



Να φοράτε υποδήματα ασφαλείας.



Να φοράτε αντιολισθητικά παπούτσια.



ΠΡΟΕΙΔΟΠΟΙΗΣΗ: Αποσυνδέετε την μπαταρία πριν από τη συντήρηση.



Κρατάτε επαρκή απόσταση από αγωγούς ρεύματος.



Χρησιμοποιείτε το φορτιστή μόνο σε στεγνούς χώρους.

### Υποδείξεις ασφαλείας για θαμνοκόπτες μεγάλης εμβέλειας

- ▶ Για να μειώσετε τον κίνδυνο ηλεκτροπληξίας, μην χρησιμοποιείτε ποτέ τον θαμνοκόπτη μεγάλης εμβέλειας κοντά σε αγωγούς ρεύματος. Η επαφή με αγωγούς ρεύματος ή η χρήση κοντά σε αγωγούς ρεύματος μπορεί να προκαλέσει θανατηφόρους τραυματισμούς.
- ▶ Χρησιμοποιείτε πάντα και τα δυο σας χέρια, όταν χειρίζεστε τον θαμνοκόπτη μεγάλης εμβέλειας. Κρατάτε τον θαμνοκόπτη μεγάλης εμβέλειας και με τα δυο σας χέρια για να αποφύγετε την απώλεια του ελέγχου.
- ▶ Χρησιμοποιείτε πάντα προστατευτικό κράνος, όταν χειρίζεστε τον θαμνοκόπτη μεγάλης εμβέλειας πάνω από το κεφάλι σας. Ξένα σώματα που πέφτουν κάτω μπορούν να οδηγήσουν σε σοβαρούς τραυματισμούς.

### Υποδείξεις για τον άριστο χειρισμό της επαναφορτιζόμενης μπαταρίας

- ▶ Μην ανοίγετε την μπαταρία. Υπάρχει κίνδυνος βραχυκυκλώματος.



Προστατεύετε την επαναφορτιζόμενη μπαταρία από τη θερμότητα (π.χ. ακόμη και από συνεχή ηλιακή ακτινοβολία), από τη φωτιά, το νερό και την υγρασία. Υπάρχει κίνδυνος έκρηξης.



- ▶ Όταν δεν χρησιμοποιείτε τη συσκευή, κρατάτε την εκτός χρήσης μπαταρία μακριά από συνδετήρες χαρτιών, νομίσματα, κλειδιά, καρφιά, βίδες κι άλλα μικρά μεταλλικά αντικείμενα που μπορούν να βραχυκυκλώσουν τις επαφές της μπαταρίας. Ένα βραχυκύκλωμα των επαφών της μπαταρίας μπορεί να προκαλέσει τραυματισμούς ή φωτιά.
- ▶ Σε περίπτωση βλάβης ή/και αντικανονικής χρήσης της μπαταρίας μπορεί να εξέλθουν αναθυμιάσεις. Αφήστε να μπει φρέσκος αέρας και επισκεφτείτε ένα γιατρό σε περίπτωση που έχετε ενοχλήσεις. Οι αναθυμιάσεις μπορεί να ερεθίσουν τις αναπνευστικές οδούς.
- ▶ Χρησιμοποιείτε την μπαταρία μόνο σε προϊόντα του κατασκευαστή. Μόνο έτσι προστατεύεται η μπαταρία από μια επικίνδυνη υπερφόρτιση.
- ▶ Από αχημηρά αντικείμενα, όπως π.χ. καρφιά ή κατασβίδια ή από εξωτερική άσκηση δύναμης μπορεί να υποστεί ζημιά η μπαταρία. Μπορεί να προκληθεί ένα εσωτερικό βραχυκύκλωμα με αποτέλεσμα την ανάφλεξη, την εμφάνιση καπνού, την έκρηξη ή την υπερθέρμανση της μπαταρίας.
- ▶ Μην βραχυκυκλώνετε την μπαταρία. Υπάρχει κίνδυνος έκρηξης.

- ▶ Καθαρίζετε κάπου-κάπου τις σχισμές αερισμού της μπαταρίας με μαλακό, καθαρό και στεγνό πινέλο.
- ▶ Φορτίζετε το όργανο μέτρησης μόνο με το συμπαριδόμενο φορτιστή.

### Σύμβολα

Τα σύμβολα που ακολουθούν είναι σημαντικά για την ανάλυση και την κατανόηση των οδηγιών χρήσης. Παρακαλούμε να αποτυπώσετε στο μυαλό σας τα σύμβολα και τη σημασία τους. Η σωστή ερμηνεία των συμβόλων συμβάλλει στον καλύτερο και ασφαλέστερο χειρισμό του εργαλείου με πεπεισμένο αέρα.

Σύμβολο	Σημασία
	Κατεύθυνση κίνησης
	Κατεύθυνση αντίδρασης
	Βάρος
	Θέση σε λειτουργία
	Θέση εκτός λειτουργίας
	Εγκριμένη ενέργεια
	Απαγορευμένη ενέργεια
CLICK!	Ακουστικός θόρυβος
	Πρόσθετα εξαρτήματα/Ανταλλακτικά

### Περιγραφή προϊόντος και ισχύος



Διαβάστε όλες τις υποδείξεις ασφαλείας και τις οδηγίες. Αμέλειες κατά την τήρηση των υποδείξεων ασφαλείας και των οδηγιών μπορεί να προκαλέσουν ηλεκτροπληξία, κίνδυνο πυρκαγιάς ή/και σοβαρούς τραυματισμούς.

Λάβετε υπόψη σας τις εικόνες στο πίσω μέρος της οδηγίας λειτουργίας.

### Χρήση σύμφωνα με τον προορισμό

Η ράβδος επέκτασης (Extension Pole) του AdvancedShear 18V-10 προορίζεται μόνο για χρήση με το AdvancedShear 18V-10 κοντά στο έδαφος για την κοπή άκρων και θάμνων.

### Απεικονιζόμενα στοιχεία (βλέπε εικόνα A)

- (1) Αποκλεισμός ακούσιων ζεύξης για διακοπή ON/OFF
- (2) LED για αποκλεισμό ακούσιων ζεύξης
- (3) Προσάρτημα για χλοοκοπτικό ψαλίδι
- (4) Πλήκτρο απασφάλισης για χλοοκοπτικό ψαλίδι
- (5) Διακόπτης ON/OFF (ενεργοποίησης/απενεργοποίησης)

- (6) Προσάρτημα για θαμνοκοπτικό ψαλίδι  
 (7) Επαναφορτιζόμενη μπαταρία  
 (8) Φορτιστής<sup>(Α)</sup> (ανάλογα με τη χώρα)  
 (9) Υποδοχή μπαταριών  
 (10) Απασφάλιση  
 (11) Υποδοχή του προϊόντος  
 (12) Κουμπί για περιστροφή του προϊόντος  
 (13) Κουμπί για περιστροφή της κεφαλής  
 (14) Ράβδος επέκτασης  
 (15) Χειρολαβή  
 (16) Πρόσθετη χειρολαβή
- a) **Εξαρτήματα που απεικονίζονται ή περιγράφονται δεν περιέχονται στη στάνταρ συσκευασία. Τον πλήρη κατάλογο εξαρτημάτων μπορείτε να τον βρείτε στο πρόγραμμα εξαρτημάτων.**

## Τεχνικά χαρακτηριστικά

Ράβδος επέκτασης (F016 800 608)	AdvancedShear 18V-10 Extension Pole	
Κωδικός αριθμός		<b>F 016 L78 884</b>
Ονομαστική τάση	V <sub>---</sub>	18
Μήκος μαχαιριού	mm	-
Πλάτος μαχαιριού	mm	100
Άνοιγμα δοντιών	mm	-
Μέγιστο μήκος ράβδου επέκτασης	cm	115
Βάρος <sup>(Α)</sup>	kg	1,2
Αριθμός σειράς (Serial Number)	Βλέπε αριθμό σειράς (πινακίδα τύπου) στο προϊόν	
συνιστώμενη θερμοκρασία περιβάλλοντος κατά τη φόρτιση	°C	+10... +35
επιτρεπόμενη θερμοκρασία περιβάλλοντος κατά τη λειτουργία <sup>(Β)</sup> και κατά την αποθήκευση	°C	-20... +50
Τύπος φορτιστή	PBA 18V...W- 1,5 Ah, 2,0 Ah, 2,5 Ah, 3,0 Ah, 4,0 Ah, 5,0 Ah, 6,0 Ah	
Χρόνος λειτουργίας στο ρελαντί	έως 85 λεπτά	

A) Ανάλογα με τη χρησιμοποιούμενη μπαταρία

B) Περιορισμένη ισχύς στις θερμοκρασίες <0 °C

Τα στοιχεία ισχύουν για μια ονομαστική τάση [U] 230 V. Σε περίπτωση που υπάρχουν αποκλίσεις τάσεις και στις ειδικές για κάθε χώρα εκδόσεις αυτά τα στοιχεία μπορεί να διαφέρουν.

## Πληροφορίες θορύβου/κραδασμών

### Χλοκοπτικό ψαλίδι

Οι τιμές μέτρησης για τους θορύβους εξακριβώθηκαν σύμφωνα με **EN 50636-2-94**.

Η τυπική σταθμισμένη Α στάθμη ηχητικής πίεσης του εργαλείου είναι μικρότερη από 70 dB(A).

Οι συνολικές τιμές κραδασμών  $a_{\text{h}}$  (άθροισμα ανυσμάτων τριών κατευθύνσεων) και η ανασφάλεια K εξακριβώθηκαν σύμφωνα με το πρότυπο **EN 50636-2-94**:

$$a_{\text{h}} < 2,5 \text{ m/s}^2, K = 1,5 \text{ m/s}^2,$$

### Θαμνοκοπτικό ψαλίδι

Τιμές εκπομπής θορύβου υπολογιζόμενες σύμφωνα με **EN 62841-4-2**.

Η χαρακτηριστική στάθμη ακουστικής πίεσης του μηχανήματος εξακριβώθηκε σύμφωνα με την καμπύλη A και ανέρχεται σε: **59 dB(A)**, στάθμη ηχητικής ισχύος **80 dB(A)**. Ανασφάλεια **K = 3 dB**.

Οι συνολικές τιμές κραδασμών  $a_{\text{h}}$  (άθροισμα ανυσμάτων τριών κατευθύνσεων) και η ανασφάλεια K εξακριβώθηκαν σύμφωνα με το πρότυπο **EN 62841-4-2**:

$$a_{\text{h}} < 2,5 \text{ m/s}^2, K = 1,5 \text{ m/s}^2,$$

## Λειτουργία

### Μηχανισμός αντιμπλοκαρίσματος

Σε περίπτωση του μαχαίρι κοπής μπλοκάρει μέσα σε κάποιο ανθεκτικό υλικό, τότε αυξάνεται το φορτίο του κινητήρα. Η «έξυπνη» ηλεκτρονική διάταξη Micro-Electronic αναγνωρίζει ότι ο κινητήρας υπερφορτώνεται και αλλάζει πολλές φορές αλληπαλά τη φορά της περιστροφής του για να εμποδίσει το μπλοκάρισμα και να υποστηρίξει την κοπή.

Αυτή η ακουστική αλλαγή της φοράς διαρκεί μέχρι και 3 δευτερόλεπτα. Μετά τη διακοπή, η συσκευή επανέρχεται στην κανονική λειτουργία ή, σε περίπτωση συνεχιζόμενης υπερφόρτωσης, το μαχαίρι ακινητοποιείται αυτόματα σε ανοιχτή κατάσταση (π.χ. όταν η συσκευή εμπλακεί κατά λάθος σε κομμάτι του μεταλλικού φράχτη).

### Χλοκοπτικό ψαλίδι με ράβδο επέκτασης (βλέπε εικόνες B και E)

- **Η ράβδος επέκτασης μπορεί να χρησιμοποιηθεί μόνο με το χλοκοπτικό ψαλίδι στο ύψος της μέσης και σε μια δεύτερη λειτουργία χρήσης με το θαμνοκοπτικό ψαλίδι για εργασία πάνω από το ύψος του κεφαλιού.**

- **Βεβαιωθείτε ότι έχετε τοποθετήσει το προστατευτικό κάλυμμα για το μαχαίρι κοπής στο χλοοκοπτικό ψαλίδι πριν το τοποθετήσετε ή το αποσυναρμολογήσετε.**

Σπρώξτε το χλοοκοπτικό ψαλίδι (3) προς τα πάνω μέχρι να ακούσετε το «κλικ».

Τοποθετήστε την επαναφορτιζόμενη μπαταρία (7) στη θήκη μπαταριών (9).

Για την αποσυναρμολόγηση του χλοοκοπτικού ψαλιδιού (3), πιέστε την ελευθέρωση του εργαλείου (10) στη ράβδο επέκτασης και σπρώξτε το χλοοκοπτικό ψαλίδι (3) προς τα έξω.

### Προτεινόμενες σαιζόν

Φράχτες από φυλλωσιές κλαδεύονται τον Ιούνιο και τον Οκτώβριο.

Φράχτες από βελονοειδή φυτά κλαδεύονται τον Απρίλιο και τον Αύγουστο.

Φράχτες από κωνοφόρα κλαδεύονται από Μάιο και μετά κάθε 6 βδομάδες.

### Κόψιμο άκρων (μόνο για το χλοοκοπτικό ψαλίδι) (βλέπε εικόνες C, I και J)

Περιστρέψτε το προϊόν κατά 90° αριστερά ή δεξιά, για να ρυθμίσετε την κάθετη θέση κατά την κοπή κοντά στα άκρα.

Οδηγήστε το προϊόν κατά μήκος της άκρης του γρασιδιού. Αποφύγετε, να έρθει σε επαφή το μαχαίρι κοπής με το πλακοστρωμένο έδαφος, με πέτρες ή με το μαντρότοιχο του κήπου, επειδή αυτό μειώνει σημαντικά τη διάρκεια ζωής του μαχαίριού.

Μετά από κάθε χρήση τοποθετείτε το προστατευτικό κάλυμμα για το μαχαίρι κοπής.

### Κλάδεμα φυτοφράχτη (μόνο για το θαμνοκοπτικό ψαλίδι) (βλέπε εικόνα D, G και H)

- Προσέχετε να είναι απενεργοποιημένη η συσκευή κατά την απομάκρυνση κομμένου υλικού ή κατά τη συντήρηση. Μια κατά λάθος ενεργοποίηση μπορεί να έχει ως αποτέλεσμα σοβαρούς τραυματισμούς.

Πριν αρχίσετε την εργασία, ελέγξτε μήπως μέσα στον φυτοφράχτη υπάρχουν κρυμμένα ξένα αντικείμενα, π.χ. περιφράξεις.

Μπορείτε να κόψετε κλαδιά πάχους έως το πολύ 8 mm. Κινείτε ομοιόμορφα τη συσκευή στη γραμμική κοπή με κατεύθυνση εμπρός, για να οδηγήσετε το μαχαίρι τα κλαδιά. Η αμφίπλευρη δοκός μαχαιριών επιτρέπει την κοπή και προς τις δυο κατευθύνσεις ή από τη μια πλευρά προς την άλλη, με παλινδρομικές κινήσεις.

Μετά τη χρήση τοποθετείτε το προστατευτικό κάλυμμα για το μαχαίρι κοπής.

## Συντήρηση και σέρβις

### Συντήρηση, καθαρισμός και αποθήκευση

- **Αφαιρείτε την μπαταρία από το μηχάνημα κήπου πριν από οποιαδήποτε εργασία σ' αυτό (π.χ. συντήρηση, αλ-**

**λαγή εργαλείου κτλ.) καθώς και όταν πρόκειται να το μεταφέρετε ή να το φυλάξετε/αποθηκεύσετε.** Η κατά λάθος ενεργοποίηση του διακόπτη ON/OFF δημιουργεί κίνδυνο τραυματισμού.

- **Διατηρείτε το μηχάνημα κήπου καθαρό για να μπορείτε να εργάζεστε καλά και με ασφάλεια.**

Διατηρείτε το προϊόν και τις σχισμές αερισμού καθαρές, για να μπορείτε να εργάζεστε καλά και με ασφάλεια.

Μην ψεκάσετε ποτέ το προϊόν με νερό.

Μην βυθίζετε ποτέ το προϊόν στο νερό.

Αποθηκεύετε το προϊόν σε χώρο ασφαλής, στεγνό και απρόσιτο σε παιδιά.

Μην τοποθετείτε άλλα αντικείμενα επάνω στο μηχάνημα.

Βεβαιωθείτε ότι όλα τα παξιμάδια, τα μπουλόνια και οι βίδες είναι καλά τοποθετημένα, ώστε η εργασία με το προϊόν να είναι ασφαλής.

Ελέγχετε το προϊόν και για λόγους ασφαλείας αντικαθιστάτε τα φθαρμένα ή ελαττωματικά εξαρτήματα.

Βεβαιώνετε ότι τα ανταλλακτικά προέρχονται από την Bosch. Μην κάνετε μεταβολές στη συσκευή.

### Φροντίδα της μπαταρίας

Για να εξασφαλίσετε την ιδανική χρήση της μπαταρίας πρέπει να τηρείτε τις παρακάτω υποδείξεις και να λαμβάνετε τα εξής μέτρα:

- Προστατεύετε την επαναφορτιζόμενη μπαταρία από υγρασία και νερό.
- Αποθηκεύετε το ηλεκτρικό εργαλείο και την μπαταρία μόνο σε εύρος θερμοκρασιών από -20 °C έως 50 °C. Μην αφήνετε την μπαταρία στο αυτοκίνητο, π.χ. το καλοκαίρι.
- Αποθηκεύετε την μπαταρία ξεχωριστά και όχι μέσα στο μηχάνημα.
- Μην αφήνετε την μπαταρία μέσα στο μηχάνημα κήπου όταν αυτό είναι άμεσα εκτεθειμένο στον ήλιο.
- Η ιδανική θερμοκρασία για την αποθήκευση της μπαταρίας είναι στους 5 °C.
- Καθαρίζετε κάπου-κάπου τις σχισμές αερισμού της μπαταρίας με μαλακό, καθαρό και στεγνό πινέλο.

Ένας σημαντικά βραχύς χρόνος λειτουργίας μετά από πλήρη φόρτιση σημαίνει ότι η επαναφορτιζόμενη μπαταρία έχει αναλωθεί και πρέπει να αντικατασταθεί.

### Εξυπηρέτηση πελατών και συμβουλές εφαρμογής

Η υπηρεσία εξυπηρέτησης πελατών απαντά στις ερωτήσεις σας σχετικά με την επισκευή και τη συντήρηση του προϊόντος σας καθώς και για τα αντίστοιχα ανταλλακτικά. Σχέδια συναρμολόγησης και πληροφορίες για τα ανταλλακτικά θα βρείτε επίσης κάτω από:

**www.bosch-pt.com**

Η ομάδα παροχής συμβουλών της Bosch απαντά ευχαρίστως τις ερωτήσεις σας για τα προϊόντα μας και τα εξαρτήματά τους. Δώστε σε όλες τις ερωτήσεις και παραγγελίες ανταλλακτικών οπωσδήποτε το 10ψήφιο κωδικό αριθμό σύμφωνα με την πινακίδα τύπου του προϊόντος.

**Ελλάδα**

Robert Bosch A.E.  
Ερχειας 37  
19400 Κορωπί – Αθήνα  
Τηλ.: 210 5701258  
Φαξ: 210 5701283  
Email: pt@gr.bosch.com  
www.bosch.com  
www.bosch-pt.gr

**Περαιτέρω διευθύνσεις σέρβις θα βρείτε στην ηλεκτρονική διεύθυνση:**

www.bosch-pt.com/serviceaddresses

**Μεταφορά**

Οι συνιστώμενες μπαταρίες ιόντων λιθίου υπόκεινται στις απαιτήσεις των επικίνδυνων αγαθών. Οι μπαταρίες μπορούν να μεταφερθούν οδικώς από τον χρήστη χωρίς άλλους όρους.

Όταν, όμως, οι μπαταρίες αποστέλλονται από τρίτους (π.χ. αεροπορικές ή με εταιρία μεταφορών) πρέπει να τηρούνται διάφορες ιδιαίτερες απαιτήσεις για τη συσκευασία και τη σήμανση. Εδώ πρέπει, κατά την προετοιμασία του τεμαχίου αποστολής να ζητηθεί οπωσδήποτε και η συμβουλή ενός ειδικού για επικίνδυνα αγαθά.

Αποστέλλετε τις μπαταρίες μόνο όταν το περιβλήμα είναι άθικτο. Κολλάτε τις γυμνές επαφές με κολλητική ταινία και να συσκευάζετε την μπαταρία κατά τέτοιο τρόπο, ώστε αυτή να μην κουνιέται μέσα στη συσκευασία. Παρακαλούμε να λαμβάνετε επίσης υπόψη σας και τυχόν πιο αυστηρές εθνικές διατάξεις.

**Απόσυρση**

Τα μηχανήματα κήπου, οι μπαταρίες, τα εξαρτήματα και οι συσκευασίες πρέπει να ανακυκλώνονται με τρόπο φιλικό προς το περιβάλλον.



Μη ρίχνετε τα ηλιακά φωτιστικά και τις μπαταρίες στα οικιακά απορρίμματα!

**Μόνο για χώρες της ΕΕ:**

Σύμφωνα με την Ευρωπαϊκή Οδηγία 2012/19/ΕΕ, τα άχρηστα ηλεκτρικά εργαλεία, καθώς και σύμφωνα με την Κοινοτική Οδηγία 2006/66/ΕΚ, οι χαλασμένες ή αναλωμένες μπαταρίες πρέπει να συλλέγονται ξεχωριστά για να ανακυκλωθούν με τρόπο φιλικό προς το περιβάλλον.

Σε περίπτωση μη ενδεδειγμένης απόσυρσης οι ηλεκτρικές και ηλεκτρονικές συσκευές λόγω ενδεχομένης παρουσίας επικίνδυνων ουσιών μπορούν να έχουν επιβλαβείς επιπτώσεις στο περιβάλλον και στην ανθρώπινη υγεία.

**Μπαταρίες/Επαναφορτιζόμενες μπαταρίες:****Li-Ion:**

Προσέξτε παρακαλώ τις υποδείξεις στην ενότητα Μεταφορά (βλέπε «Μεταφορά», Σελίδα 48).

**Türkçe****Güvenlik Talimatı**

Bu kullanma kılavuzu özel olarak AdvancedShear 18V-10 Extension Pole'ün kullanımı için hazırlanmıştır.

Aleti kullanmaya başlamadan önce AdvancedShear 18V-10'un kullanımına ve bakımına ilişkin AdvancedShear 18V-10 kullanma kılavuzunu okuyun. Örneğin çit kesme ve çim biçme makinelerine ait akım ve güvenlik talimatına ilişkin genel uyarıları okuyun.

**Sembollerin açıklaması**

Genel tehlike uyarısı.



Kullanım kılavuzunu tam olarak okuyun.



Çalışırken yakınızdaki duran kişilerin etrafına savrulan yabancı cisimlerle yaralanmamasına dikkat edin.



Uyarı: Ürün çalışır durumda iken aletle aranızda güvenli bir mesafe bırakın.



Yağmur altında kullanmayın.



Dikkat: Kesici bıçak, ürün kapandıktan sonra da bir süre serbest dönüşte döner!



Ellerinizi bıçaktan uzak tutun.



Koruyucu gözlük ve kask kullanın.



Güvenli iş eldivenleri kullanın.



Kaymayan iş ayakkabılarını kullanın.



UYARI: Bakım işlemlerine başlamadan önce aküyü aletten çıkarın.



Akım kablolarından yeterli uzaklıkta bulunun.





Şarj cihazını sadece kuru mekanlarda kullanın.

### Genişletilmiş erişim mesafeli çit kesme makineleri için güvenlik talimatı

- ▶ **Elektrik çarpma tehlikesinden kaçınmak için, büyük erişim mesafeli çit kesme makinesini hiçbir zaman akım ileten kabloların yakınında kullanmayın.** Akım ileten kablolarla temas durumunda veya aletin akım ileten kabloların yakınında kullanılması durumunda ölüme neden olabilecek elektrik çarpma tehlikesi vardır.
- ▶ **Büyük erişim mesafeli çit kesme makinesini daima iki elinizle kullanın.** Aletin kontrolünü kaybetmemek için büyük erişim mesafeli çit kesme makinesini iki elinizle tutun.
- ▶ **Büyük erişim mesafeli çit kesme makinesini kullanırken daima koruyucu kask kullanın.** Aşağı düşen yabancı cisimler ağır yaralanmalara neden olabilir.

### Akü ile optimum çalışma açıklaması

- ▶ **Aküyü açmayın.** Kısa devre tehlikesi vardır.



**Aküyü ısıya (örneğin sürekli güneş ışınına), ateşe, suya ve neme karşı koruyun.** Patlama tehlikesi vardır.



- ▶ **Kullanım dışındaki aküleri büro ataçları, madeni paralar, çiviler, vidalar veya küçük madeni nesnelere uzak tutun. Bunlar akü kontakları arasındaki arasında köprüleme yapabilir.** Akü kontakları arasındaki bir kısa devre yanıklara veya yangına neden olabilir.
- ▶ **Aküde hasar oluşacak olursa veya akü usulüne aykırı biçimde kullanılacak olursa buhar ortaya çıkabilir.** Bulduğunuz yeri havalandırın ve şikayetler oluşursa hekime başvurun. Dışarı çıkabilecek bu buharlar solunum yollarını tahriş edebilir.
- ▶ **Aküyü sadece üreticinin ürünlerinde kullanın.** Ancak bu yolla akü tehlikeli zorlanmalara karşı korunur.
- ▶ **Çivi veya tornavida gibi sivri nesnelere veya dışarıdan kuvvet uygulama aküde hasara neden olabilir.** Akü içinde bir kısa devre oluşabilir ve akü yanabilir, duman çıkarabilir, patlayabilir veya aşırı ölçüde ısınabilir.
- ▶ **Aküye kısa devre yaptırmayın.** Patlama tehlikesi vardır.
- ▶ Akünün havalandırma aralıklarını düzenli olarak yumuşak, temiz ve kuru bir fırça ile temizleyin.
- ▶ **Aletinizi sadece birlikte teslim edilen şarj cihazı ile şarj edin.**

### Semboller

Aşağıdaki semboller kullanım kılavuzunun okunması ve anlaşılmasında önem taşır. Sembollerini ve anlamlarını hafızanıza iyice yerleştirin. Sembollerini doğru olarak yorumlamanız size ürünü daha iyi ve daha güvenli kullanma olanağı sağlar.

Sembol	Anlamı
	Hareket yönü
	Reaksiyon yönü
	Ağırlığı
	Açma
	Kapama
	Müsaade edilen davranış
	Yasak işlem
CLICK!	Duyulabilir gürültü
	Aksesuar/Yedek parça

### Ürün ve performans açıklaması



**Güvenlik talimatının bütün hükümlerini ve uyarıları okuyun.** Açıklanan uyarılara ve talimat hükümlerine uyulmadığı takdirde elektrik çarpmalarına, yangınlara ve/veya ağır yaralanmalara neden olunabilir.

Lütfen kullanma kılavuzunun arka kısmındaki resimlere dikkat edin.

### Usulüne uygun kullanım

Der AdvancedShear 18V-10 Extension Pole sadece AdvancedShear 18V-10 ile, zemine yakın köşe ve çitleri kesmek için tasarlanmıştır.

### Şekli gösterilen elemanlar (Bakınız: Resim A)

- (1) Açma/kapama şalteri emniyeti
- (2) Kapama emniyeti LED'i
- (3) Çim kesme makası
- (4) Bıçak başlığı boşa alma tuşu
- (5) Açma/kapama şalteri
- (6) Çit kesme makası
- (7) Akü
- (8) Şarj cihazı<sup>a)</sup> (ülkelere özgü)
- (9) Akü yuvası
- (10) Boşa alma tertibatı
- (11) Ürün yuvası
- (12) Ürün döndürme düğmesi
- (13) Baş döndürme düğmesi
- (14) Uzatma çubuğu
- (15) Tutamak

## (16) Ek tutamak

- a) Şekli gösterilen veya tanımlanan aksesuar standart teslimat kapsamında değildir. Aksesuarın tümünü aksesuar programımızda bulabilirsiniz.

## Teknik veriler

Uzatma çubuğu (F016 800 608)		AdvancedShear 18V-10 Extension Pole	
Ürün kodu			<b>F 016 L78 884</b>
Anma gerilimi	V~		18
Bıçak uzunluğu	mm		-
Bıçak genişliği	mm		100
Diş açıklığı	mm		-
Uzatma çubuğu maks. uzunluğu	cm		115
Ağırlığı <sup>A)</sup>	kg		1,2
Seri numarası (Serial Number)		Üründeki seri numarasına bakın (tip plakası)	
Şarj sırasında önerilen ortam sıcaklığı	°C		+10...+35
İşletim ve depolama sırasında izin verilen ortam sıcaklığı <sup>B)</sup>	°C		-20...+50
Akü tipi			PBA 18V...W- 1,5 Ah, 2,0 Ah, 2,5 Ah, 3,0 Ah, 4,0 Ah, 5,0 Ah, 6,0 Ah
Boşta çalışma süresi			85 dakikaya kadar

A) Kullanılan aküye bağlıdır

B) <0 °C sıcaklıklarda sınırlı performans

Veriler 230 V'luk bir anma gerilimi [U] için geçerlidir. Farklı gerilimlerde ve farklı ülkelere özgü tiplerde bu veril değişebilir.

## Gürültü/Titreşim bilgisi

## Çim biçme makası

Gürültüye ilişkin ölçme değerleri standardı **EN 50636-2-94**.

Aletin A değerlendirilmeli ses basıncı seviyesi tipik olarak 70 dB(A)'dan küçüktür.

Toplam titreşim değerleri  $a_h$  (üç yönün vektör toplamı) ve tolerans K **EN 50636-2-94** uyarınca belirlenmektedir:

$$a_h < 2,5 \text{ m/s}^2, K = 1,5 \text{ m/s}^2,$$

## Çit kesme makinesi

Gürültü emisyon değerleri **EN 62841-4-2** standardına göre belirlenmektedir.

Elektrikli el aletin A değerlendirilmeli gürültü seviyesi tipik olarak şöyledir: **59 dB(A)**; Gürültü emisyonu seviyesi **80 dB(A)**. Tolerans K = **3 dB**.

Toplam titreşim değerleri  $a_h$  (üç yönün vektör toplamı) ve tolerans K **EN 62841-4-2** uyarınca belirlenmektedir:

$$a_h < 2,5 \text{ m/s}^2, K = 1,5 \text{ m/s}^2,$$

## İşletim

## Anti blokaj mekanizması

Kesici bıçak dirençli malzemeye rastlar ve bloke olursa, motora binen yük artar. Akıllı mikro elektronik sistemi bu zorlanmayı algılar ve blokajı önlemek ve blokajı gidermek için motorun dönme yönünü tekrar tekrar değiştirir.

Bu işlemlerle değişim 3 saniyeye kadar sürer. Ayırma işleminden sonra ürün normal durumunda çalışmaya devam eder veya kesici bıçak kalıcı zorlanma durumunda otomatik

olarak açık durumda durur (örneğin yanlışlıkla metal çit ürünü bloke ettiğinde).

## Uzatma çubuklu çim makası (Bakınız: Resimler B ve E)

- ▶ **Uzatma çubuğu (kolu) sadece kalça yüksekliğinde çim makası ile ve çit kesme makinesi ile baş üzerinde kesme yapmak için kullanılabilir.**
- ▶ **Çim makaslarını takma ve sökme işlemlerine başlamadan önce bıçak muhafazasının çim makasına takılmış olduğundan emin olun.**

Çim makasını **(3)** "Klik" sesini duyuncaya kadar yukarı itin.

Aküyü **(7)** akü yuvasına **(9)** yerleştirin.

Çim makasını **(3)** sökmek için uç boş alma düğmesine **(10)** uzatma çubuğunda basın ve çim makasını **(3)** dışarı doğru itin.

## Önerilen mevsimler

Yapraklı çitleri Haziran ve Ekimde kesin.

İğne yapraklı çitleri Nisan ve Ağustosta kesin.

Kozalaklı veya hızlı büyüyen çitleri Mayıs ayından itibaren yaklaşık her 6 haftada bir kesin.

## Kenar kesme (sadece çim makası) (Bakınız: Resimler C, I ve J)

Kenar kesmeye ait dikey pozisyonu ayarlamak için ürünü 90° sola veya sağa çevirin.

Ürünü çim kenarı boyunca hareket ettirin. Kesici bıçağın dşşeli zeminle, taşlarla veya bahçe duvarı ile temasa

gelmesinden kaçının, çünkü bu kesici bıçağın kullanım ömrünü önemli ölçüde kısaltır. Kullanımdan sonra kesici bıçağın muhafazasını takın.

### Çit kesme (sadece çit kesme makinesi) (Bakınız: Resimler D, G ve H)

- Kesilen malzemeyi çıkarırken veya aletin bakımını yaparken ürünün kapalı olduğundan emin olun. Yanlışlıkla çalıştırma ağır yaralanmalara neden olabilir.

Çalışmaya başlamadan önce çit içinde örneğin tel çit parçaları gibi yabancı nesnelerin gizli olup olmadığını kontrol edin.

Maksimum 8 mm kalınlığa kadar olan dallar kesilebilir. Dalları kesici bıçağa yönleltmek için ürünü kesme hattı üzerinde düzenli biçimde ileri doğru hareket ettirin. İki taraflı kesici bıçak her iki yönde de kesme yapmaya veya bir taraftan diğer tarafa pandül hareket yapmaya olanak sağlar.

Kullanımdan sonra kesici bıçağın muhafazasını takın.

## Bakım ve servis

### Bakım, temizlik ve depolama

- **Bahçe aletinin kendinde herhangi bir çalışmaya başlamadan önce (bakım, uç değiştirme vb.) ve aleti nakletmeden ve saklama için kaldırmadan önce aküyü bahçe aletinden çıkarın.** Açma/kapama şalterine yanlışlıkla basıldığında yaralanma tehlikesi vardır.
- **İyi ve güvenli çalışabilmek için ürün temiz tutun.**

İyi ve güvenli çalışabilmek için ürünü ve havalandırma aralıklarını temiz tutun.

Ürünün üstüne hiçbir zaman su püskürtmeyin.

Ürünü hiçbir zaman su içine daldırmayın.

Ürünü kuru, güvenli ve çocukların erişemeyeceği bir yerde saklayın.

Ürünün üzerine başka nesnelere koymayın.

Tüm somunların, civataların ve vidaların, ürün ile güvenli bir şekilde çalışmak için sıkı olduğundan emin olun.

Ürünü kontrol edin ve güvenlik önlemi olarak aşınmış veya hasar görmüş parçaları değiştirin.

Yenilenen parçaların orijinal Bosch ürün olduğundan emin olun. Alet herhangi bir değişiklik yapmayın.

### Akü bakımı

Aküden optimum ölçüde yararlanabilmek için aşağıdaki uyarı ve önlemlere uyun:

- Aküyü neme ve suya karşı koruyun.
- Elektrikli el aletini sadece -20 °C ile 50 °C arasında depolayın. Aküyü örneğin yaz mevsiminde otomobil içinde bırakmayın.
- Aküleri bahçe aletinin içinde değil ayrı yerde depolayın.
- Aküyü şiddetli güneş ışını altındaki bahçe aleti içinde bırakmayın.
- Akünün saklanması için optimum sıcaklık 5 °C'dir.
- Akünün havalandırma aralıklarını düzenli olarak yumuşak, temiz ve kuru bir fırça ile temizleyin.

Şarj işleminden sonra belirgin ölçüde kısa işletme süresi akünün kullanım ömrünün tamamlandığını ve yenilenmesi gerektiğini gösterir.

### Müşteri servisi ve uygulama danışmanlığı

Müşteri servisleri ürününüzün onarım ve bakımı ile yedek parçalarına ait sorularınızı yanıtladılır. Tehlike işaretlerini ve yedek parçalara ait bilgileri şu sayfada da bulabilirsiniz:

[www.bosch-pt.com](http://www.bosch-pt.com)

Bosch uygulama danışma ekibi ürünlerimiz ve aksesuarları hakkındaki sorularınızda sizlere memnuniyetle yardımcı olur.

Bütün başvuru ve yedek parça siparişlerinizde ürünün tip etiketi üzerindeki 10 haneli malzeme numarasını mutlaka belirtin.

### Türkiye

Marmara Elektrikli El Aletleri Servis Hizmetleri Sanayi ve Ticaret Ltd. Şti.

Tersane cd. Zencefil Sok.No:6 Karaköy

Beyoğlu / İstanbul

Tel.: +90 212 2974320

Fax: +90 212 2507200

E-mail: [info@marmarabps.com](mailto:info@marmarabps.com)

Bağrıaçıklar Oto Elektrik

Motorlu Sanayi Çarşısı Doğruer Sk. No:9

Selçuklu / Konya

Tel.: +90 332 2354576

Tel.: +90 332 2331952

Fax: +90 332 2363492

E-mail: [bagriaciklarotoelektrik@gmail.com](mailto:bagriaciklarotoelektrik@gmail.com)

Akgül Motor Bobinaj San. Ve Tic. Ltd. Şti

Alaaddinbey Mahallesi 637. Sokak No:48/C

Nilüfer / Bursa

Tel.: +90 224 443 54 24

Fax: +90 224 271 00 86

E-mail: [info@akgulbobinaj.com](mailto:info@akgulbobinaj.com)

Ankaralı Elektrik

Eski Sanayi Bölgesi 3. Cad. No: 43

Kocasinan / KAYSERİ

Tel.: +90 352 3364216

Tel.: +90 352 3206241

Fax: +90 352 3206242

E-mail: [gunay@ankarali.com.tr](mailto:gunay@ankarali.com.tr)

Asal Bobinaj

Eski Sanayi Sitesi Barbaros Cad. No: 24/C

Canik / Samsun

Tel.: +90 362 2289090

Fax: +90 362 2289090

E-mail: [bpsasalbobinaj@hotmail.com](mailto:bpsasalbobinaj@hotmail.com)

Aygem Elektrik Makine Sanayi ve Tic. Ltd. Şti.

10021 Sok. No: 11 AOSB

Çiğli / İzmir

Tel.: +90232 3768074

Fax: +90 232 3768075

E-mail: [boschservis@aygem.com.tr](mailto:boschservis@aygem.com.tr)

Bakırcıoğlu Elektrik Makine Hırdavat İnşaat Nakliyat Sanayi

ve Ticaret Ltd. Şti.

Karaağaç Mah. Sümerbank Cad. No:18/4

Merkez / Erzincan

Tel.: +90 446 2230959  
 Fax: +90 446 2240132  
 E-mail: bilgi@korfezelektrik.com.tr  
 Bosch Sanayi ve Ticaret A.Ş.  
 Elektrikli El Aletleri  
 Aydınevler Mah. İnönü Cad. No: 20  
 Küçükyalı Ofis Park A Blok  
 34854 Maltepe-İstanbul  
 Tel.: 444 80 10  
 Fax: +90 216 432 00 82  
 E-mail: iletisim@bosch.com.tr  
 www.bosch.com.tr

Bulsan Elektrik  
 İstanbul Cad. Devrez Sok. İstanbul Çarşısı  
 No: 48/29 İskitler  
 Ulus / Ankara  
 Tel.: +90 312 3415142  
 Tel.: +90 312 3410302  
 Fax: +90 312 3410203  
 E-mail: bulsanbobinaj@gmail.com  
 Çözüm Bobinaj  
 Küşet San. Sit. A Blok 11 Nolu Cd. No: 49/A  
 Şehitkamil/Gaziantep  
 Tel.: +90 342 2351507  
 Fax: +90 342 2351508  
 E-mail: cozumbobinaj2@hotmail.com

Anarım Bobinaj  
 Raif Paşa Caddesi Çay Mahallesi No:67  
 İskenderun / HATAY  
 Tel.: +90 326 613 75 46  
 E-mail: anarim\_bobinaj31@mynet.com  
 Faz Makine Bobinaj  
 Cumhuriyet Mah. Sanayi Sitesi Motor  
 İşleri Bölümü 663 Sk. No:18  
 Murat Paşa / Antalya  
 Tel.: +90 242 3465876  
 Tel.: +90 242 3462885  
 Fax: +90 242 3341980  
 E-mail: info@fazmakina.com.tr

Günşah Otomotiv Elektrik Endüstriyel Yapı Malzemeleri San  
 ve Tic. Ltd. Şti  
 Beylikdüzü Sanayi Sit. No: 210  
 Beylikdüzü / İstanbul  
 Tel.: +90 212 8720066  
 Fax: +90 212 8724111  
 E-mail: gusahaelektrik@ttmail.com  
 Sezmen Bobinaj Elektrikli El Aletleri İmalatı San ve Tic. Ltd.  
 Şti.

Ege İş Merkezi 1201/4 Sok. No: 4/B  
 Yenişehir / İzmir  
 Tel.: +90 232 4571465  
 Tel.: +90 232 4584480  
 Fax: +90 232 4573719  
 E-mail: info@sezmenbobinaj.com.tr  
 Üstündağ Bobinaj ve Soğutma Sanayi  
 Nusretiye Mah. Boyacılar Aralığı No: 9  
 Çorlu / Tekirdağ  
 Tel.: +90 282 6512884

Fax: +90 282 6521966  
 E-mail: info@ustundagsogutma.com  
 IŞIKLAR ELEKTRİK BOBİNAJ  
 Karasoku Mahallesi 28028. Sokak No:20/A  
 Merkez / ADANA  
 Tel.: +90 322 359 97 10 - 352 13 79  
 Fax: +90 322 359 13 23  
 E-mail: isiklar@isiklarelektrik.com

#### Diğer servis adreslerini şurada bulabilirsiniz:

www.bosch-pt.com/serviceaddresses

#### Nakliye

Önerilen Lityum İyon aküler tehlikeli madde taşıma yönetmeliği hükümlerine tabidir. Aküler başka bir yükümlülük olmaksızın kullanıcı tarafından caddeler üzerinde taşınabilir.

Üçüncü kişiler eliyle yollanma durumunda (örneğin hava yolu ile veya nakliye şirketleri ile) paketleme ve etiketlemeye ilişkin özel hükümlere uyulmalıdır. Gönderi paketlenirken bir tehlikeli madde uzmanından yardım alınmalıdır.

Akülerini sadece ve ancak gövdelerinde hasar yoksa gönderin. Açık kontakları kapatın ve aküyü ambalaj içinde hareket ettirmeyecek biçimde paketleyin. Lütfen olası ek ulusal yönetmelik hükümlerine de uyun.

#### Tasfiye



Ürünler, aküler, aksesuar ve ambalaj malzemesi çevre dostu yeniden kazanım merkezine gönderilmek zorundadır.



ürünleri ve akülerini/bataryaları evsel çöplerin içine atmayın!

#### Sadece AB ülkeleri için:

2012/19/EU yönetmeliği uyarınca kullanım ömrünü tamamlamış ürünler ve 2006/66/EC yönetmeliği uyarınca arızalı veya kullanım ömrünü tamamlamış aküler/ bataryalar ayrı ayrı toplanmak ve çevre dostu tasfiye için bir geri dönüşüm merkezine gönderilmek zorundadır.

Atık elektrikli ve elektronik ekipmanlar uygun şekilde imha edilmezse olası tehlikeli maddelerin varlığı nedeniyle çevre ve insan sağlığı üzerinde zararlı etkileri olabilir.

#### Aküler/bataryalar:

##### Lityum iyon:

Lütfen nakliye bölümündeki talimata uyun (Bakınız „Nakliye“, Sayfa 52).

## Polski

### Wskazówki bezpieczeństwa

W niniejszym podręczniku opisano dokładnie zastosowanie uchwytu przedłużającego (extension pole) do nożyc ogrodniczych AdvancedShear 18V-10

Przed wprowadzeniem przedłużki do eksploatacji, należy koniecznie przeczytać instrukcję obsługi nożyc AdvancedShear 18V-10, opisującą ich sposób zastosowania i pielęgnacji AdvancedShear 18V-10, np.: ogólne wskazówki bezpieczeństwa dotyczące zasilania prądem elektrycznym, wskazówki dotyczące bezpieczeństwa pracy z sekatorami do żywopłotów, wskazówki dotyczące bezpieczeństwa pracy z nożycami do trawy i krzewów.

#### Opis symboli



Ogólna wskazówka ostrzegająca przed potencjalnym zagrożeniem.



Przed przystąpieniem do pracy należy przeczytać niniejszą instrukcję eksploatacji.



Należy zwrócić uwagę, aby osoby znajdujące się w pobliżu nie zostały skaleczone przez odrzucone wióry bądź inne ciała obce.



Ostrzeżenie: Podczas pracy urządzenia należy zachować bezpieczną odległość.



Nie stosować podczas deszczu.



Uwaga: Po wyłączeniu niniejszego wyrobu ostrze tnące obraca się siłą inercji przez pewien czas!



Ręce należy trzymać z dala od noża.



Należy stosować okulary ochronne oraz kask.



Należy nosić rękawice ochronne.



Należy nosić obuwie o podeszwach przeciwpoślizgowych.



**OSTRZEŻENIE:** Przed przystąpieniem do prac konserwacyjnych należy odciąć zasilanie akumulatorem.



Należy zachować odpowiednią odległość od przewodów prądu elektrycznego.



Ładowarkę należy stosować tylko w suchych pomieszczeniach.

### Wskazówki dotyczące bezpieczeństwa pracy z sekatorami do żywopłotów o rozszerzonym zakresie pracy

- ▶ **Aby zmniejszyć ryzyko porażenia prądem elektrycznym, sekatorów do żywopłotów o rozszerzonym zakresie pracy nie należy stosować w pobliżu przewodów elektrycznych.** Kontakt z przewodem elektrycznym lub praca w pobliżu przewodów elektrycznych doprowadzić może do poważnych obrażeń, porażenia prądem lub śmierci.
- ▶ **Obsługiwać sekatory do żywopłotów o rozszerzonym zakresie pracy należy zawsze oburącz.** Sekatory do żywopłotów o rozszerzonym zakresie pracy należy zawsze obsługiwać oburącz, aby uniknąć utraty kontroli nad elektonarzędziem.
- ▶ **Pracując sekatorami do żywopłotów o rozszerzonym zakresie pracy pnad głową należy zawsze nosić kask ochronny.** Spadające elementy i inne ciała obce mogą stać się przyczyną poważnych obrażeń ciała.

### Wskazówki dotyczące optymalnego obchodzenia się z akumulatorem

- ▶ **Nie otwierać akumulatora.** Istnieje niebezpieczeństwo zwarcia.
- Akumulator należy chronić przed wysokimi temperaturami (np. przed stałym nasłonecznieniem), ogniem, wodą oraz wilgocią.** Istnieje zagrożenie wybuchem.
- ▶ **Nie użytkowane urządzenie należy przechowywać z dala od spinaczy, monet, kluczy, gwoździ, śrub oraz innych drobnych przedmiotów metalowych, które mogłyby spowodować zwarcie styków akumulatora.** Zwarcie biegunów akumulatora może skutkować oparzeniem lub wybuchem pożaru.
  - ▶ **Uszkodzenie akumulatora lub zastosowanie go w sposób niezgodny z przeznaczeniem może doprowadzić do wystąpienia niebezpiecznych oparów.** Należy zadbać o dopływ świeżego powietrza, a w razie wystąpienia dolegliwości skonsultować się z lekarzem. Opary mogą uszkodzić drogi oddechowe.
  - ▶ **Akumulator należy stosować wyłącznie w urządzeniach producenta.** Tylko w ten sposób można ochronić akumulator przed niebezpiecznym dla niego przeciążeniem.
  - ▶ **Ostre przedmioty, takie jak gwoździe lub śrubokręt, a także działanie sił zewnętrznych mogą spowodować uszkodzenie akumulatora.** Może wówczas dojść do

zwarcia wewnętrznego akumulatora i do jego przepalenia, eksplozji lub przegrzania.

- ▶ **Nie należy doprowadzać do zwarcia akumulatora.** Istnieje niebezpieczeństwo wybuchu.
- ▶ Otwory wentylacyjne należy regularnie czyścić za pomocą miękkiego, czystego i suchego pędzelka.
- ▶ **Urządzenie należy ładować wyłącznie za pomocą załączonej w dostawie ładowarki.**

### Symbole

Następujące symbole mają istotne znaczenie podczas czytania i zrozumienia instrukcji eksploatacji. Należy zapamiętać te symbole i ich znaczenia. Właściwa interpretacja symboli ułatwi lepsze i bezpieczniejsze użytkowanie produktu.

Symbol	Znaczenie
	Kierunek ruchu
	Kierunek reakcji
	Masa
	Włączanie
	Wyłączanie
	Dozwolone czynności
	Zabronione czynności
CLICK!	Słyszalny dźwięk
	Osprzęt dodatkowy/części zamienne

## Opis urządzenia i jego zastosowania



**Należy przeczytać wszystkie wskazówki bezpieczeństwa oraz instrukcje.** Zaniedbania w przestrzeganiu wskazówek bezpieczeństwa, instrukcji i zaleceń mogą stać się przyczyną porażenia prądem elektrycznym, pożaru

i/lub poważnych obrażeń ciała.

Należy kierować się rysunkami umieszczonymi w tylnej części instrukcji eksploatacji.

### Użycie zgodne z przeznaczeniem

Przedłużka AdvancedShear18V-10 przeznaczona jest do pracy tylko razem z sekatorem AdvancedShear18V-10 do przycinania krawędzi trawników i formowania krzewów tuż przy podłożu.

### Przedstawione graficznie komponenty (zob. rys. A)

- (1) Blokada włącznika/wyłącznika
- (2) Dioda LED blokady włącznika/wyłącznika
- (3) Przystawka do cięcia trawy
- (4) Przycisk zwalniający blokadę przystawkę do cięcia
- (5) Włącznik/wyłącznik
- (6) Przystawka do cięcia żywopłotu
- (7) Akumulator
- (8) Ładowarka<sup>a)</sup> (w zależności od kraju przeznaczenia)
- (9) Wnęka na akumulator
- (10) Zwalnianie blokady
- (11) Mocowanie
- (12) Przycisk do obracania wyrobu
- (13) Przycisk do obracania głowicy
- (14) Przedłużka
- (15) Rękojeść
- (16) Dodatkowy uchwyt

a) **Osprzęt ukazany na rysunkach lub opisany w instrukcji użytkowania nie wchodzi w standardowy zakres dostawy. Kompletny asortyment wyposażenia dodatkowego można znaleźć w naszym katalogu osprzętu.**

### Dane techniczne

Pręt przedłużający (F016 800 608)		AdvancedShear 18V-10 Extension Pole	
Numer katalogowy			<b>F 016 L78 884</b>
Napięcie znamionowe		V~	18
Długość noża		mm	-
Odstęp między nożami		mm	100
Rozwarcie zębów		mm	-
maks. długość przedłużki		cm	115
Masa <sup>A)</sup>		kg	1,2
Numer seryjny		Zob. numer seryjny (na tabliczce znamionowej) umieszczony na wyrobie	

Pręt przedłużający (F016 800 608)		AdvancedShear 18V-10 Extension Pole
zalecana temperatura otoczenia podczas ładowania	°C	+10... +35
Dopuszczalna temperatura otoczenia podczas pracy <sup>B)</sup> i podczas przechowywania	°C	-20... +50
Rodzaj akumulatora		PBA 18V..W- 1,5 Ah, 2,0 Ah, 2,5 Ah, 3,0 Ah, 4,0 Ah, 5,0 Ah, 6,0 Ah
Praca na biegu jałowym		do 85 minut

A) W zależności od zastosowanego akumulatora

B) Ograniczona wydajność w przypadku temperatur <0 °C.

Dane obowiązują dla napięcia znamionowego [U] 230 V. Przy napięciach odbiegających od powyższego i w przypadku specjalnych wersji produktu sprzedawanych w niektórych krajach dane te mogą się różnić.

## Informacje o emisji hałasu i drgań

### Nożyce do trawy

Wartości pomiarowe hałasu określono zgodnie z normą **EN 50636-2-94**.

Określony wg skali A poziom ciśnienia akustycznego urządzenia wynosi standardowo poniżej 70 dB(A).

Wartości łączne drgań  $a_h$  (suma wektorowa z trzech kierunków) i niepewność pomiaru K oznaczone zgodnie z normą **EN 50636-2-94**:

$$a_h < 2,5 \text{ m/s}^2, K = 1,5 \text{ m/s}^2,$$

### Sektor do żywopłotu

Emisja hałasu została określona zgodnie z **EN 62841-4-2**.

Określony wg skali A poziom hałasu emitowanego przez urządzenie wynosi standardowo: **59 dB(A)**; poziom mocy akustycznej **80 dB(A)**. Niepewność pomiaru K = **3 dB**.

Wartości łączne drgań  $a_h$  (suma wektorowa z trzech kierunków) i niepewność pomiaru K oznaczone zgodnie z normą **EN 62841-4-2**:

$$a_h < 2,5 \text{ m/s}^2, K = 1,5 \text{ m/s}^2,$$

## Praca

### Mechanizm chroniący przed zablokowaniem

W przypadku zablokowania noża tnącego w stawiającym opór materiale, obciążenie silnika wzrasta. Inteligentny układ mikroelektroniczny rozpoznaje obciążenie i zmienia (wielokrotnie) kierunek obrotu silnika, aby zapobiec zablokowaniu noża w ciętym materiale i spowodować jego przecięcie.

Przełączanie odbywa się wyraźnie słyszalny sposób i może trwać do trzech sekund. Po przecięciu, wyrób pracuje dalej w normalnym trybie pracy, lub - w razie przecięcia - automatycznie zatrzymuje noże w pozycji otwartej (gdyby np. doszło do przypadkowego zablokowania wyrobu przez druciane ogrodzenie).

### Nożyce do trawy wraz z przedłużką (zob. rys. B i E)

- ▶ **Przedłużkę można użytkować tylko razem z nożycami do trawy, trzymając je na wysokości biodra lub alter-**

**natywnie razem z sekatorem do krzewów, trzymany ponad głową.**

- ▶ **Przed montażem lub demontażem nożyc do trawy należy zwrócić uwagę na to, aby uprzednio zamocować osłonę ostrza n nożycach do trawy.**

Przesunąć nożyce do trawy **(3)** do góry, aż rozlegnie się charakterystyczny odgłos "kliknięcia".

Umieścić akumulator **(7)** we wnęce **(9)**.

Aby zdemontować nożyce do trawy **(3)**, należy wcisnąć zwalnicznik blokady narzędzia **(10)** na przedłużce i wysunąć nożyce **(3)**.

### Zalecane terminy strzyżenia

Żywopłaty liściaste najlepiej przycinać w czerwcu lub październiku.

Żywopłaty iglaste najlepiej przycinać w kwietniu lub sierpniu.

Sosnowce i inne szybko rosnące krzewy należy przycinać mniej więcej co 6 tygodni zaczynając od maja.

### Przycinanie krawędzi trawników (tylko nożyce do trawy) (zob. rys. C, I i J)

Do przycinania krawędzi wyrób należy przekrócić o 90° w lewo lub w prawo, ustawiając go w pozycji prostopadłej do krawędzi.

Przewodź wyrób wzdłuż krawędzi trawnika. Należy zwracać uwagę, by ostrze nie natrafiało na wybrukowane podłoża, kamienie i obmurowania ogrodowe, gdyż skraca się w ten sposób jego żywotność.

Po zakończeniu pracy nóż tnący należy zabezpieczyć, nakładając na niego osłonę.

### Cięcie żywopłotów (tylko sekator do krzewów) (zob. rys. D, G i H)

- ▶ Należy koniecznie zadbać o to, by podczas usuwania zakleszczonego materiału lub konserwacji wyrób był wyłączony. Niezamierzony rozruch może stać się przyczyną poważnych obrażeń ciała.

Przed przystąpieniem do pracy należy dokładnie skontrolować żywopłot pod kątem niewidocznych przedmiotów, np. fragmentów płotu.

Możliwe jest cięcie gałęzi o maksymalnej grubości 8 mm. Aby naprowadzić gałęzie pod noże, należy przesuwając wyrób równomiernie do przodu po linii cięcia. Dwustronna listwa tnąca umożliwia cięcie w obu kierunkach lub cięcie ruchem wahadłowym.

Po zakończeniu pracy nóż tnący należy zabezpieczyć, nakładając na niego osłonę.

## Konserwacja i serwis

### Konserwacja, czyszczenie i przechowywanie

- ▶ **Przed przystąpieniem do wykonywania wszelkich czynności obsługowych przy narzędziu ogrodowym (np. do konserwacji, do wymiany narzędzi roboczych itp), jak również przed przenoszeniem, transportem lub przechowywaniem narzędzia, należy wyjąć z niego akumulator.** Niezamierzone uruchomienie włącznika/wyłącznika grozi skaleczeniem.
- ▶ **Utrzymywanie narzędzia ogrodowego w czystości gwarantuje wydajną i bezpieczną pracę.**

Utrzymywanie wyrobu i jego otworów wentylacyjnych w czystości gwarantuje wydajną i bezpieczną pracę.

Nie wolno spryskiwać wyrobu wodą.

Nie wolno zanurzać wyrobu w wodzie.

Niniejszy wyrób należy przechowywać w bezpiecznym, suchym i niedostępnym dla dzieci miejscu.

Nie należy umieszczać żadnych przedmiotów na obudowie wyrobu.

Aby zagwarantować bezpieczną pracę przy użyciu niniejszego wyrobu, należy regularnie kontrolować, czy wszystkie nakrętki, trzpienie i śruby są mocno dokręcone.

W trosce o własne bezpieczeństwo należy zawsze przeprowadzać wizualną kontrolę wyrobu i w razie potrzeby wymienić zużyte lub uszkodzone części.

Upewnij się, czy części zamienne zostały wyprodukowane przez firmę Bosch. Nie modyfikować urządzenia.

### Pielęgnacja akumulatora

Aby zapewnić optymalne wykorzystanie akumulatora, należy przestrzegać następujących wskazówek i zaleceń:

- Akumulator należy chronić przed wilgocią i kontaktem z wodą.
- Elektronarzędzie oraz akumulator należy przechowywać w zakresie temperatur pomiędzy 20 °C i 50 °C. Akumulatora nie należy na przykład pozostawiać latem w samochodzie.
- Akumulator należy przechowywać oddzielnie. Nie przechowywać narzędzia ogrodowego z osadzonym akumulatorem.
- Jeżeli narzędzie ogrodowe poddane jest bezpośrednim promieniom słońca, nie należy pozostawiać w nim akumulatora.
- Optymalna temperatura przechowywania akumulatora wynosi 5°C.
- Otwory wentylacyjne należy regularnie czyścić za pomocą miękkiego, czystego i suchego pędzelka.

Wyraźnie skrócony czas użytkowania akumulatora po naładowaniu świadczy o tym, że akumulator jest zużyty i trzeba go wymienić.

### Obsługa klienta oraz doradztwo dotyczące użytkowania

Ze wszystkimi pytaniami, dotyczącymi naprawy i konserwacji nabytego produktu oraz dostępu do części zamiennych, prosimy zwracać się do punktów obsługi klienta. Rysunki techniczne oraz informacje o częściach zamiennych można znaleźć pod adresem: **www.bosch-pt.com**

Nasz zespół doradztwa dotyczącego użytkowania odpowie na wszystkie pytania związane z produktami firmy Bosch oraz ich osprzętem.

Przy wszystkich zgłoszeniach oraz zamówieniach części zamiennych konieczne jest podanie 10-cyfrowego numeru katalogowego, znajdującego się na tabliczce znamionowej produktu.

### Polska

Robert Bosch Sp. z o.o.

Serwis Elektronarzędzi

Ul. Jutrzenki 102/104

02-230 Warszawa

Na [www.serwisbosch.com](http://www.serwisbosch.com) znajdują Państwo wszystkie szczegółowe informacje dotyczące usług serwisowych online.

Tel.: 22 7154450

Faks: 22 7154440

E-Mail: [bsc@pl.bosch.com](mailto:bsc@pl.bosch.com)

[www.bosch-pt.pl](http://www.bosch-pt.pl)

### Pozostałe adresy serwisów znajdują się na stronie:

[www.bosch-pt.com/serviceaddresses](http://www.bosch-pt.com/serviceaddresses)

### Transport

Zalecane akumulatory litowo-jonowe podlegają wymaganiom przepisów dotyczących towarów niebezpiecznych. Akumulatory mogą być transportowane drogą lądową przez użytkownika, bez konieczności spełnienia jakichkolwiek dalszych warunków.

W przypadku przesyłki przez osoby trzecie (np. transport drogą powietrzną lub za pośrednictwem firmy spedycyjnej) należy dostosować się do szczególnych wymogów dotyczących opakowania i oznakowania towaru. W takim wypadku podczas przygotowywania towaru do wysyłki należy skonsultować się z ekspertem ds. towarów niebezpiecznych.

Akumulatory można wysłać tylko wówczas, gdy ich obudowa nie jest uszkodzona. Odsłonięte styki należy zakleić, a akumulator zapakować w taki sposób, aby nie mógł on się poruszać (przesuwać) w opakowaniu. Należy wziąć też pod uwagę ewentualne inne przepisy prawa krajowego.

### Utylizacja odpadów



Wyroby, akumulatory, osprzęt i opakowanie należy oddać do powtórnego przetworzenia zgodnie z obowiązującymi przepisami w zakresie ochrony środowiska.





Wyrobow, a takze akumulatorow/baterii nie wolno wyrzucac do odpadow z gospodarstwa domowego!

#### Tylko dla krajow UE:

Zgodnie z europejska wytyczna 2012/19/UE, niezdatne do uzytku wyroby, a zgodnie z europejska wytyczna 2006/66/WE uszkodzone lub zuzyte akumulatory/baterie, nalezy zbierac osobno i doprowadzic do ponownego przetworzenia zgodnego z zasadami ochrony srodowiska.

W przypadku nieprawidlowej utylizacji zuzyty sprzet elektryczny i elektroniczny moze miec szkodliwe skutki dla srodowiska i zdrowia ludzkiego, wynikajace z potencjalnej obecności substancji niebezpiecznych.

#### Akumulatory/baterie:

##### Li-Ion:

Prosimy postepowac zgodnie ze wskazowkami umieszczone w rozdziale Transport (zob. „Transport“, Strona 56).

## Čeština

### Bezpečnostní upozornění

Tato příručka byla napsána speciálně pro použití AdvancedShear 18V-10 Extension Pole - prodlužovací tyč. Před uvedením do provozu si přečtete návod k obsluze AdvancedShear 18V-10, kde najdete pokyny k používání a péči o AdvancedShear 18V-10, např. všeobecná bezpečnostní upozornění pro napájení, bezpečnostní upozornění pro nůžky na živý plot, bezpečnostní upozornění pro stříhání trávy a keřů.

#### Vysvětlení symbolů



Všeobecné upozornění na nebezpečí.



Pročtete si návod k použití.



Dbejte na to, aby nebyly v blízkosti stojící osoby zraněny odletujícími cizími tělesy.



Varování: Pokud výrobek pracuje, udržte vůči němu bezpečný odstup.



Nepoužívat za deště.



Pozor: Strižný nůž po vypnutí výrobku dobíhá!



Udržte své ruce daleko od nože.



Noste ochranu očí a hlavy.



Noste ochranné rukavice.



Noste protiskluzovou obuv.



VAROVÁNÍ: Před pracemi údržby oddělte akumulátor.



Udržte dostatečný odstup vůči elektrickým vedením.



Nabíječku používejte pouze v suchých prostorech.

### Bezpečnostní upozornění pro nůžky na živý plot s prodlouženým dosahem

- **Pro snížení rizika zásahu elektrickým proudem nikdy nepoužívejte nůžky na živý plot s větším dosahem v blízkosti elektrických vedení.** Kontakt s elektrickými vedeními nebo používání v blízkosti elektrických vedení může způsobit zranění nebo zásahy el. proudem, které vedou ke smrti.
- **Když obsluhujete nůžky na živý plot s větším dosahem, používejte vždy obě ruce.** Nůžky na živý plot s větším dosahem držte pevně oběma rukama, aby se zabránilo ztrátě kontroly.
- **Když obsluhujete nůžky na živý plot s větším dosahem nad hlavou, používejte vždy ochrannou přilbu.** Padající cizí tělesa mohou vést k těžkým zraněním.

### Upozornění pro optimální zacházení s akumulátorem

- **Neotvírejte akumulátor.** Hrozí nebezpečí zkratu.



**Chraňte akumulátor před horkem, např. i před trvalým slunečním zářením, před ohněm, vodou a vlhkostí.** Existuje nebezpečí výbuchu.



- **Pokud nářadí nepoužíváte, uchovávejte nepoužívaný akumulátor mimo kancelářské sponky, mince, klíče, hřebíky, šrouby nebo jiné drobné kovové předměty, které mohou způsobit přemostění kontaktů.** Zkrat mezi

kontakty akumulátoru může mít za následek popálení nebo požár.

- ▶ **Při poškození a nesprávném používání akumulátoru mohou unikat výpary.** Prostor větrejte a při potížích vyhledejte lékaře. Výpary mohou dráždit dýchací cesty.
- ▶ **Akumulátor používejte pouze v produktech výrobce.** Jen tak bude akumulátor chráněn před nebezpečným přetížením.
- ▶ **Špičatými předměty, jako např. hřebíky nebo šroubováky, nebo působením vnější síly může dojít k poškození akumulátoru.** Uvnitř může dojít ke zkratu a akumulátor může začít hořet, může z něj unikat kouř, může vybuchnout nebo se přehřát.
- ▶ **Akumulátor nezkratujte.** Existuje nebezpečí výbuchu.
- ▶ Příležitostně vyčistěte větrací otvory akumulátoru měkkým, čistým a suchým štětcem.
- ▶ **Nářadí nabíjete pouze společně dodanou nabíječkou.**

### Symboly

Následující symboly mají význam pro čtení a pochopení návodu k obsluze. Zapamatujte si symboly a jejich význam. Správná interpretace symbolů Vám pomůže výrobek lépe a bezpečněji používat.

Symbol	Význam
	Směr pohybu
	Směr reakce
	Hmotnost
	Zapnutí
	Vypnutí
	Dovolené počínání
	Zakázané počínání

### Technická data

Prodlužovací tyč (F016 800 608)		AdvancedShear 18V-10 Extension Pole	
Objednávací číslo			<b>F 016 L78 884</b>
Jmenovité napětí	V~		18
Délka nože	mm		-
Šířka nože	mm		100
Rozevření zubů	mm		-
Max. délka prodlužovací tyče	cm		115
Hmotnost <sup>a)</sup>	kg		1,2
Sériové číslo		Viz sériové číslo na výrobku (typový štítek)	

Symbol	Význam
CLICK!	Slyšitelný zvuk
	Příslušenství/náhradní díly

### Popis výrobku a výkonu



**Přečtěte si všechna bezpečnostní upozornění a pokyny.** Nedodržování bezpečnostních upozornění a pokynů může mít za následek úraz elektrickým proudem, požár a / nebo těžká poranění.

Dbejte prosím vyobrazení v zadní části návodu k použití.

### Použití v souladu s určeným účelem

AdvancedShear 18V-10 Extension Pole je určeno pouze pro používání s AdvancedShear 18V-10 v blízkosti země pro stříhání okrajů a keřů.

### Zobrazené komponenty (viz obrázek A)

- (1) Blokování zapnutí spínače
- (2) LED blokování zapnutí
- (3) Nástavec nůžek na trávu
- (4) Odjišťovací tlačítko nožového nástavce
- (5) Spínač
- (6) Nástavec nůžek na živý plot
- (7) Akumulátor
- (8) Nabíječka<sup>a)</sup> (specifická podle země)
- (9) Akumulátorová šachta
- (10) Odjištění
- (11) Upnutí pro výrobek
- (12) Knoflík pro otočení výrobku
- (13) Knoflík pro otočení hlavy
- (14) Prodlužovací tyč
- (15) Rukojeť
- (16) Přídavná rukojeť

a) **Zobrazené nebo popsané příslušenství nepatří k standardnímu obsahu dodávky. Kompletní příslušenství naleznete v našem programu příslušenství.**

Prodlužovací tyč (F016 800 608)		AdvancedShear 18V-10 Extension Pole	
Doporučená teplota okolí při nabíjení	°C	+10... +35	
Dovolená teplota okolí při provozu <sup>B)</sup> a při skladování	°C	-20... +50	
Typ akumulátoru		PBA 18V...W- 1,5 Ah, 2,0 Ah, 2,5 Ah, 3,0 Ah, 4,0 Ah, 5,0 Ah, 6,0 Ah	
Doba běhu při běhu naprázdno			až 85 minut

A) V závislosti na použitém akumulátoru

B) Omezený výkon při teplotách <0 °C.

Údaje platí pro jmenovité napětí [U] 230 V. U odlišných napětí a u specifických provedení pro příslušné země se mohou tyto údaje lišit.

## Informace o hluku a vibracích

### Nůžky na trávu

Naměřené hodnoty hluku zjištěny podle **EN 50636-2-94**.

Hodnocená hladina akustického tlaku A náradí je typicky menší než 70 dB(A).

Celkové hodnoty vibrací  $a_h$  (vektorový součet tří os) a nepřesnost K zjištěny podle **EN 50636-2-94**:

$$a_h < 2,5 \text{ m/s}^2, K = 1,5 \text{ m/s}^2,$$

### Nůžky na živý plot

Hodnoty emise hluku zjištěny podle **EN 62841-4-2**.

Hodnocená hladina hluku A elektronářadí činí typicky: **59 dB(A)**; hladina akustického výkonu **80 dB(A)**.

Nepřesnost K = **3 dB**.

Celkové hodnoty vibrací  $a_h$  (vektorový součet tří os) a nepřesnost K zjištěny podle **EN 62841-4-2**:

$$a_h < 2,5 \text{ m/s}^2, K = 1,5 \text{ m/s}^2,$$

## Provoz

### Antiblokovácí mechanismus

Zablokuje-li se střížný nůž v odolném materiálu, pak se zvýší zatížení motoru. Inteligentní mikroelektronika rozpozná tuto situaci přetížení a několikrát zopakuje přepnutí motoru, aby tím zabránila zablokování střížných nožů a aby se materiál přestříhl.

Toto slyšitelné přepnutí trvá až 3 s. Po přestříhnutí pracuje výrobek dál v normálním režimu nebo střížný nůž zůstane při přetrvávající situaci přetížení automaticky stát v otevřeném stavu (např. když nedopatřením výrobek zablokuje díl kovového plotu).

### Nůžky na trávu vč. prodlužovací tyče (viz obrázky B a E)

- ▶ **Prodlužovací tyč se smí používat s nůžkami na trávu pouze do výšky pasu a v druhém způsobu používání s nůžkami na keře pro práci nad výškou hlavy.**
- ▶ **Před montáží nebo demontáží nůžek na trávu se ujistěte, že jste na nůžky na trávu připevnili kryt nože.**

Zasuňte nůžky na trávu (3) směrem nahoru, až uslyšíte zacvaknutí.

Vložte akumulátor (7) do akumulátorové šachty (9).

Pro demontáž nůžek na trávu (3) stiskněte uvolnění nástroje (10) na prodlužovací tyči a nůžky na trávu (3) vysuňte.

### Doporučené roční doby

Listnaté živé ploty stříhejte v červnu a v říjnu.

Jehličnaté živé ploty stříhejte v dubnu a v srpnu.

Konifery a další rychle rostoucí živé ploty stříhejte od května ca. každých 6 týdnů.

### Stříhání okrajů (pouze nůžky na trávu) (viz obrázky C, I a J)

Pro nastavení svislé polohy pro stříhání okraje otočte výrobek o 90° doleva nebo doprava.

Výrobek ved'te podél okraje trávníku. Zabraňte tomu, aby se nůž dostal do kontaktu s dlažbou, kameny nebo zádkami, protože by se tím výrazně zkrátila životnost nože.

Po použití nasad'te na nože ochranu střížného nože.

### Stříhání živých plotů (pouze nůžky na keře) (viz obrázky D, G a H)

- ▶ Dbejte, aby byl výrobek při odstraňování odstříženého materiálu nebo při údržbě vpuštěný. Neúmyslné zapnutí může vést k těžkým poraněním.

Před začátkem práce zkontrolujte živý plot na skrytá cizí tělesa jako např. zahradní ploty.

Lze stříhat větvičky až do tloušťky max. 8 mm. Aby se dostaly větve k noži, pohybujte výrobkem na čáře stříhu rovnoměrně vpřed. Oboustranná stříhací lišta umožňuje stříh v obou směrech nebo kyvadlovým pohybem z jedné strany na druhou.

Po použití nasad'te na nože ochranu střížného nože.

## Údržba a servis

### Údržba, čištění a skladování

- ▶ **Před všemi pracemi na zahradním nářadí (např. údržba, výměna nástrojů atd.) a též při jeho přepravě a uskladnění odejměte ze zahradního nářadí akumulátor.** Při neúmyslném stlačení spínače existuje nebezpečí zranění.
- ▶ **Udržujte výrobek čistý, abyste mohli dobře a bezpečně pracovat.**

Udržujte výrobek a větrací otvory čisté, abyste mohli dobře a bezpečně pracovat.

Nikdy nekropte výrobek vodou.

Nikdy neponořujte výrobek pod vodu.

Skladujte výrobek na bezpečném místě, v suchu a mimo dosah dětí.

Neodkládejte na výrobek žádné další předměty.

Zajistěte pevné usazení všech matic, čepů a šroubů, tím je umožněna bezpečná práce s výrobkem.

Výrobek kontrolujte a opotřebené nebo poškozené díly pro jistotu nahraďte.

Zajistěte, aby vyměněné díly pocházely od firmy Bosch. Stroje nezměňujte.

### Péče o akumulátor

Pro zaručení optimálního používání akumulátoru dbejte následujících upozornění a opatření:

- Chraňte akumulátor před vlhkostí a vodou.
- Elektronářadí a akumulátor skladujte pouze v teplotním rozsahu od  $-20^{\circ}\text{C}$  do  $50^{\circ}\text{C}$ . Nenechávejte akumulátor např. v létě ležet v autě.
- Akumulátor skladujte odděleně a nikoli v zahradním nářadí.
- Při přímém slunečním záření nenechávejte akumulátor v zahradním nářadí.
- Optimální teplota pro uskladnění akumulátoru činí  $5^{\circ}\text{C}$ .
- Příležitostně vyčistěte větrací otvory akumulátoru měkkým, čistým a suchým štětcem.

Výrazné zkrácená doba provozu po nabití ukazuje, že je akumulátor opotřebený a musí se nahradit.

### Zákaznická služba a poradenství ohledně použití

Zákaznická služba zodpoví vaše dotazy k opravě a údržbě vašeho výrobku a též k náhradním dílům. Rozkladové výkresy a informace o náhradních dílech najdete také na: [www.bosch-pt.com](http://www.bosch-pt.com)

V případě dotazů k našim výrobkům a příslušenství vám ochotně pomůže poradenský tým Bosch.

V případě veškerých otázek a objednávek náhradních dílů bezpodmínečně uveďte 10místné věčné číslo podle typového štítku výrobku.

#### Czech Republic

Robert Bosch odbytová s.r.o.

Bosch Service Center PT

K Vápence 1621/16

692 01 Mikulov

Na [www.bosch-pt.cz](http://www.bosch-pt.cz) si můžete objednat opravu Vašeho stroje nebo náhradní díly online.

Tel.: +420 519 305700

Fax: +420 519 305705

E-Mail: [servis.naradi@cz.bosch.com](mailto:servis.naradi@cz.bosch.com)

[www.bosch-pt.cz](http://www.bosch-pt.cz)

#### Další adresy servisů najdete na:

[www.bosch-pt.com/serviceaddresses](http://www.bosch-pt.com/serviceaddresses)

### Přeprava

Doporučené lithium-iontové akumulátory podléhají požadavkům zákona o nebezpečných nákladech. Tyto akumulátory mohou být bez dalších podmínek přepravovány uživatelem po silnici.

Při zasilání prostřednictvím třetí osoby (např.: letecká přeprava nebo spedice) je třeba brát zřetel na zvláštní požadavky na balení a označení. Zde musí být při přípravě zásilky nezbytně přizván expert na nebezpečné náklady.

Akumulátory zasílejte pouze tehdy, pokud není poškozený kryt. Otevřené kontakty přelepte lepicí páskou a akumulátor zabalte tak, aby se v obalu nemohl pohybovat. Dodržujte také případné další národní předpisy.

### Likvidace



Výrobky, akumulátory, příslušenství a obaly mají být dodány k opětovnému zhodnocení nepoškozujícímu životní prostředí.



Výrobky a akumulátory/baterie nevyhazujte do domovního odpadu!

### Pouze pro země EU:

Podle evropské směrnice 2012/19/EU musejí být neupotřebitelné výrobky a podle evropské směrnice 2006/66/ES vadné nebo opotřebené akumulátory/baterie odděleně shromážděny a dodány k opětovnému zhodnocení nepoškozujícímu životní prostředí.

Při nesprávné likvidaci mohou odpadní elektrická a elektronická zařízení kvůli případnému obsahu nebezpečných látek poškodit životní prostředí a lidské zdraví.

### Akumulátory/baterie:

#### Lithium-iontové:

Dodržujte pokyny uvedené v části Přeprava (viz „Přeprava“, Stránka 60).

## Slovenčina

### Bezpečnostné pokyny

Táto príručka bola špeciálne napísaná pre použitie AdvancedShear 18V-10 Extension Pole.

Prečítajte si pred uvedením do prevádzky návod na obsluhu zariadenia AdvancedShear 18V-10, aby ste získali inštrukcie týkajúce sa použitia a starostlivosti o AdvancedShear 18V-10, napríklad o všeobecných bezpečnostných pokynoch týkajúce sa prúdu, o bezpečnostných pokynoch týkajúce sa nožnic na živý plot, o bezpečnostných pokynoch pre nožnice na trávnu a kriky.

## Vysvetlenie symbolov



Všeobecné upozornenie na nebezpečenstvo.



Prečítajte si Návod na používanie



Dávajte pozor na to, aby sa osoby stojace v blízkosti neporanili odletujúcimi cudzími telieskami.



Upozornenie: Keď sa s výrobkom pracuje, zachovávajte od neho bezpečný odstup.



Nepoužívajte v daždi



Pozor: Po vypnutí náradia rezací nôž ešte dobieha!



Majte ruky vždy v dostatočnej vzdialenosti od noža.



Používajte pomôcky na ochranu očí a hlavy (štít a prilbu).



Používajte vhodné pracovné rukavice.



Používajte obuv s protišmykovou podrážkou.



VAROVANIE: Pred prácou údržby odpojte akumulátor.



Zachovávajte bezpečnú vzdialenosť od elektrických vedení.



Používajte nabíjačku iba v suchých priestoroch.

## Bezpečnostné pokyny pre nožnice na živý plot s predĺženým dosahom

- Aby ste minimalizovali riziko zásahu elektrickým prúdom, nikdy nepoužívajte nožnice na živý plot s predĺženým dosahom v blízkosti elektrických vedení. Kontakt s elektrickým vedením pod prúdom alebo používanie náradia v blízkosti elektrických vedení môže spôsobiť poranenie alebo zásah elektrickým prúdom, ktorý má za následok smrť.

biť poranenie alebo zásah elektrickým prúdom, ktorý má za následok smrť.

- **Pri práci s nožnicami na živý plot s predĺženým dosahom používajte vždy obe ruky.** Nožnice na živý plot s predĺženým dosahom držte vždy pevne oboma rukami, aby sa sa vyhli strate kontroly nad náradím.
- **Keď pracujete s nožnicami na živý plot s predĺženým dosahom nad hlavou, používajte vždy ochrannú prilbu.** Padajúce cudzie telieska by Vám mohli spôsobiť vážne poranenie.

## Pokyny pre optimálne zaobchádzanie s akumulátorom

- **Akumulátor neotvárajte.** Hrozí nebezpečenstvo skratu.



**Chráňte akumulátor pred horľavosťou (napríklad pred trvalým snečným žiarením), pred ohňom, vodou a vlhkosťou.** Hrozí nebezpečenstvo výbuchu.









- **Ak zariadenie nepoužívate, uchovávajte nepoužívaný akumulátor mimo kancelárskych spíniek, mincí, kľúčov, klinčov, skrutiek alebo iných malých kovových predmetov, ktoré by mohli spôsobiť premostenie kontaktov.** Skrat medzi kontaktmi akumulátora môže mať za následok popálenie alebo požiar.
- **V prípade jeho poškodenia alebo neodborného používania môžu z akumulátora unikáť škodlivé výpary.** Zabezpečte prívod čerstvého vzduchu a pri ťažkostiach vyhľadajte lekára. Výpary môžu dráždiť dýchacie cesty.
- **Akumulátor používajte len v produktoch výrobcu.** Len tak bude akumulátor chránený pred nebezpečným preťažením.
- **Špicatými predmetmi, ako napríklad klince alebo skrutkovače alebo pôsobením vonkajšej sily môže dôjsť k poškodeniu akumulátora.** Vo vnútri môže dôjsť ku skratu a akumulátor môže začať horieť, môže z neho unikať dym, môže vybuchnúť alebo sa prehriať.
- **Akumulátor neskratujte.** Hrozí nebezpečenstvo výbuchu.
- Príležitostne prečistite vetracie štrbiny akumulátora čistým jemným suchým štetcom.
- **Merací prístroj nabíjajte len nabíjačkou dodanou spoločne s náradím.**

## Symboly

Nasledujúce symboly sú pre čítanie a pochopenie tohto Návodu na používanie veľmi dôležité. Dobré si tieto symboly a ich významy zapamätajte. Správna interpretácia týchto symbolov Vám bude pomáhať prístroj lepšie a bezpečnejšie používať.

Symbol	Význam
	Smer pohybu

Symbol	Význam
	Smer reakcie
	Hmotnosť
	Zapnutie
	Vypnutie
	Dovolená manipulácia
	Zakázaný druh manipulácie
CLICK!	Počuteľný hluk
	Príslušenstvo/náhradné súčiastky

## Opis výrobku a výkonu



**Prečítajte si všetky bezpečnostné pokyny a upozornenia.** Nedostatočné dodržiavanie bezpečnostných predpisov a pokynov môže mať za následok zásah elektrickým prúdom, požiar, alebo spôsobiť vážne poranenia.

Preštudujte si aj obrázky v zadnej časti tohto návodu na používanie.

## Technické údaje

Predlžovacia tyč (F016 800 608)		AdvancedShear 18V-10 Extension Pole
Číslo predmetu		<b>F 016 L78 884</b>
Menovité napätie	V~	18
Dĺžka nožov	mm	-
Šírka nožov	mm	100
Vzdialenosť nožov	mm	-
Max. dĺžka predlžovacej tyče	cm	115
Hmotnosť <sup>A)</sup>	kg	1,2
Sériové číslo (Serial Number)		Pozri sériové číslo (typový štítok na produkte)
odporúčaná teplota okolia pri nabíjaní	°C	+10... +35
povolená teplota okolia pri prevádzke <sup>B)</sup> a pri skladovaní	°C	-20... +50
Typ akumulátora		PBA 18V...W- 1,5 Ah, 2,0 Ah, 2,5 Ah, 3,0 Ah, 4,0 Ah, 5,0 Ah, 6,0 Ah
Doba chodu v prevádzke bez zaťaženia		až do 85 minút

A) V závislosti od použitého akumulátora

B) Obmedzený výkon pri teplotách <0 °C.

Údaje platia pre menovité napätie [U] 230 V. Pri odlišných napätiach a vo vyhotoveniach špecifických pre jednotlivé krajiny sa môžu tieto údaje líšiť.

## Informácia o hlučnosti/vibráciách

### Nožnice na trávu

## Používanie v súlade s určením

AdvancedShear 18V-10 Extension Pole je určené iba na použitie s AdvancedShear 18V-10 v blízkosti zeme na strihanie hrán a kríkov.

## Vyobrazené komponenty (pozri obrázok A)

- (1) Blokovanie zapnutia pre zapínač/vypínač
- (2) LED blokovania zapnutia
- (3) Nástavec – nožnice na trávu
- (4) Tlačidlo odblokovania nástavca s nožmi
- (5) Zapínač/vypínač
- (6) Nástavec – nožnice na živý plot
- (7) Akumulátor
- (8) Nabíjačka<sup>a)</sup> (špecifická pre danú krajinu)
- (9) Šachta pre akumulátor
- (10) Odblokovanie
- (11) Upnutie produktu
- (12) Tlačidlo na otočenie produktu
- (13) Tlačidlo na otočenie tlačidla
- (14) Predlžovacia tyč
- (15) Držadlo
- (16) Prídavná rukoväť

a) **Vyobrazené alebo opísané príslušenstvo nepatrí do štandardného rozsahu dodávky. Kompletné príslušenstvo nájdete v našom sortimente príslušenstva.**

Namerané hodnoty hluku zistené podľa normy

**EN 50636-2-94.**

Hladina akustického tlaku A je typicky nižšia než 70 dB(A).

Celkové hodnoty vibrácií  $a_h$  (vektorový súčet troch smerov) a nepresnosť merania K zisťované podľa normy

**EN 50636-2-94:**

$a_h < 2,5 \text{ m/s}^2$ ,  $K = 1,5 \text{ m/s}^2$ ,

**Nožnice na živý plot**

Informácie o hlučnosti zisťované podľa **EN 62841-4-2**.

Vyhodnotená hodnota hladiny hluku A tohto náradia je typicky: **59 dB(A)**; Hladina akustického výkonu **80 dB(A)**. Nepresnosť merania K = **3 dB**.

Celkové hodnoty vibrácií  $a_h$  (vektorový súčet troch smerov) a nepresnosť merania K zisťované podľa normy **EN 62841-4-2:**

$a_h < 2,5 \text{ m/s}^2$ ,  $K = 1,5 \text{ m/s}^2$ ,

## Prevádzka

### Antiblokovací mechanizmus

Keď sa rezací nôž zablokuje v materiáli, ktorý kládie odpor, zaťaženie motora sa zvýši. Inteligentná mikroelektronika identifikuje túto situáciu preťaženia a opakovane mení smer otáčania motora, aby zabránila blokovaniu rezacích nožov a aby náradie spomínaný materiál preseklo.

Toto počuteľné prepínanie trvá až do 3 sekúnd. Po oddelení pracujúceho produktu v normálnom režime ďalej, alebo ak preťaženie pretrváva, zostane rezací nôž automaticky otvorený, ak sa napríklad produkt zablokuje zahryznutím do kovového plota).

### Nožnice na trávnu, vrátane predĺžovacej tyče (pozri obrázky B a E)

- ▶ **Predĺžovacia tyč smiete používať iba s nožnicami na trávnu nad výškou bedier a v druhom spôsobe použitia spolu s nožnicami na kríky pre prácu nad výškou hlavy.**
- ▶ **Dbajte na to, aby ste pred montážou alebo demontážou nožnic na trávnu upevnili na nožnice na trávnu ochranu nožov.**

Posúvajte nožnice na trávnu **(3)** nahor, kým nebudete počuť „kliknutie“.

Vložte akumulátor **(7)** do šachty pre akumulátor**(9)**.

Na demontáž nožnic na trávnu **(3)**, stlačte uvoľnenie náradia **(10)** na predĺžovacej tyči a vysuňte nožnice na trávnu **(3)**.

### Odporúčané ročné obdobia

Živé listnaté ploty strihajte v júni a v októbri.

Živé ihličnaté ploty strihajte v apríli a v auguste.

Konifery (ihličnaté dreviny) a iné rýchlorastúce živé ploty strihajte od mája cca každých 6 týždňov.

### Rezanie hrán (iba nožnice na trávnu) (pozri obrázky C, I a J)

Za účelom nastavenia zvislej polohy rezania okrajov otočte produkt o 90° doľava alebo doprava.

Veďte produkt pozdĺž okraja trávnik. Zabráňte tomu, aby sa rezací nôž dostal do styku s dlažbou, kameňom alebo záh-

radným múrom, pretože sa tým výrazne skráti životnosť rezacieho noža.

Po použití nasadte na rezací nôž ochranu noža.

### Rezanie kríkov (iba nožnice na kríky) (pozri obrázky D, G a H)

- ▶ Pamätajte na to, aby bol výrobok pri odstraňovaní odrezaného materiálu alebo počas údržby bezpodmienečne vypnutý. Neúmyselné zapnutie môže mať za následok vážne poranenie.

Pred začiatkom práce skontrolujte živý plot, či v ňom nie sú skryté cudzie telesá, ako napr. záhradné ploty.

Môžete rezať konáre až do max. hrúbky 8 mm. Pohybujte náradím rovnomerne dopredu pozdĺž čiaru rezu, aby ste konáre priblížili k rezaciemu nožu. Dvojstranný nožový mechanizmus umožňuje strih v oboch smeroch alebo pri kývavom pohybe strihanie z jednej strany na druhú.

Po skončení práce nasadte na rezací nôž chránič.

## Údržba a servis

### Údržba, čistenie a skladovanie

- ▶ **Pred každou prácou na tomto záhradnom náradí (napríklad pred údržbou, výmenou nástroja a podobne) a takisto počas transportu a úschovy vyberte zo záhradného náradia akumulátor.** Pri neúmyselnom dotyku vypínača hrozí nebezpečenstvo poranenia.
- ▶ **Udržiavajte záhradné náradie vždy v čistote, aby ste mohli pracovať kvalitne a bezpečne.**

Udržiavajte tento produkt a jeho vetracie štrbiny v čistote, aby ste mohli dobre a bezpečne pracovať.

Neostrekujte tento produkt nikdy vodou.

Neponárajte tento produkt nikdy do vody.

Skladujte produkt na bezpečnom a suchom mieste tak, aby bolo mimo dosahu detí.

Neklad'te na záhradné náradie žiadne ďalšie predmety.

Postarajte sa o to, aby boli všetky matice, zavŕtané skrutky a ostatné skrutky dobre utiahnuté, aby bol zaručená bezpečná práca s výrobkom.

Kontrolujte produkt a pre istotu vymeňte opotrebované alebo poškodené diely za nové.

Postarajte sa o to, aby boli použité originálne náhradné súčiastky značky Bosch. Pozmeniť zariadenie je zakázané.

### Ošetrovanie akumulátora

Aby bolo zaistené a zabezpečené optimálne využitie akumulátora, dbajte na nasledujúce upozornenia, oznámenia, pokyny a opatrenia:

- Chráňte akumulátor pred vlhkosťou a vodou.
- Skladujte elektrické náradie a akumulátor iba v teplotnom rozsahu od -20 °C do 50 °C. Nenechávajte akumulátor ležať v aute, napr. v lete.
- Skladujte akumulátor oddelene a nie v záhradnom náradí.
- Ak svietí na záhradné náradie priame slnečné svetlo, nenechávajte akumulátor v náradí.

- Optimálna teplota na skladovanie akumulátora je 5 °C.
- Príležitostne vyčistite vetracie štrbiny akumulátora jemným, čistým a suchým štetcom.

Výrazne skrátená prevádzková doba akumulátora po jeho dobití signalizuje, že akumulátor je opotrebovaný a treba ho vymeniť za nový.

### Zákaznícka služba a poradenstvo ohľadom použitia

Servísne stredisko Vám odpovie na otázky týkajúce sa opravy a údržby Vášho produktu ako aj náhradných dielov. Rozkladové výkresy a informácie o náhradných dieloch nájdete tiež na: **www.bosch-pt.com**

V prípade otázok týkajúcich sa našich výrobkov a príslušenstva Vám ochotne pomôže poradenský tím Bosch.

V prípade akýchkoľvek otázok a objednávok náhradných dielov uvádzajte bezpodmienečne 10-miestne vecné číslo uvedené na typovom štítku výrobku.

### Slovakia

Na [www.bosch-pt.sk](http://www.bosch-pt.sk) si môžete objednať opravu vášho stroja alebo náhradné diely online.

Tel.: +421 2 48 703 800

Fax: +421 2 48 703 801

E-Mail: [servis.naradia@sk.bosch.com](mailto:servis.naradia@sk.bosch.com)

[www.bosch-pt.sk](http://www.bosch-pt.sk)

### Ďalšie adresy servisov nájdete na:

[www.bosch-pt.com/serviceaddresses](http://www.bosch-pt.com/serviceaddresses)

### Transport

Odporúčané lítiové-iónové akumulátory podliehajú požiadavkám na transport nebezpečného nákladu. Tieto akumulátory smie používateľ náradia prepravovať po cestách bez ďalších opatrení.

Pri zasielaní tretími osobami (napr.: leteckou dopravou alebo prostredníctvom špedície) treba rešpektovať osobitné požiadavky na obaly a označenie. V takomto prípade treba pri príprave zásielky bezpodmienečne konzultovať s odborníkom na prepravu nebezpečného tovaru.

Akumulátory zasielajte iba vtedy, ak nemajú poškodený obal. Otvorené kontakty prelepte a akumulátor zabalte tak, aby sa v obale nemohol posúvať. Rešpektujte aj prípadné doplňujúce národné predpisy.

### Likvidácia



Výrobky, akumulátory, príslušenstvo a obaly dajte na likvidáciu zodpovedajúcu ochrane životného prostredia.



Neodhadzujte výrobky a akumulátory alebo batérie do komunálneho odpadu!

### Len pre krajiny EÚ:

Podľa Európskej smernice 2012/19/EÚ a podľa Európskej smernice 2006/66/ES treba výrobky, ktoré sa už nedajú používať alebo opotrebované akumulátory/batérie zbierať

separovane a dať ich na recykláciu zodpovedajúcu ochrane životného prostredia.

Pri nesprávnej likvidácii môžu mať staré elektrické a elektronické zariadenia kvôli novej prítomnosti nebezpečných látok škodlivý vplyv na životné prostredie a ľudské zdravie.

### Akumulátory/batérie:

#### Li-Ion:

Dodržujte pokyny uvedené v časti Transport (pozri „Transport“, Stránka 64).

## Magyar

### Biztonsági előírások

Ez a kézikönyv kifejezetten az AdvancedShear 18V-10 Extension Pole használatához került összeállításra.

Az üzembe vétel előtt olvassa el az AdvancedShear 18V-10 Kezelési Utasítását, hogy megismerje az AdvancedShear 18V-10 használatára és ápolására vonatkozó előírásokat, például a villamos áramra, a sövényvágó ollókra és a fűnyíró és sövényvágó ollókra vonatkozó biztonsági előírásokat.

### Jelmagyarázat



Általános tájékoztató a veszélyekről.



Gondosan olvassa el az Üzemeltetési útmutatót.



Ügyeljen arra, hogy a kirepített idegen anyagok ne okozhassanak a közelében álló személyeknél sérüléseket.



Figyelmeztetés: Munka közben tartson biztonságos távolságot a terméktől.



Esőben ne használja.



Figyelem: A vágókés a termék kikapcsolása után egy ideig még mozgásban marad!



Tartsa távol a késtől a kezét.



Viseljen szem- és fejevédelmet.





Viseljen biztonsági munkavédelmi kesztyűt.



Viseljen csúszásbiztos cipőt.



FIGYELMEZTETÉS: A karbantartási munkák megkezdése előtt válassza le az akkumulátort.



Tartson elegendő távolságot az áramvezetésektől.



A töltőkészüléket csak száraz helyiségekben szabad használni.

### Biztonsági előírások a megnövelt hatótávolságú sövényvágó ollókhöz

- ▶ **Az áramütések kockázatának elkerülésére sohasem használja a nagy hatótávolságú sövényvágó ollót feszültség alatt álló vezetékek közelében.** A feszültség alatt álló vezetékek vagy az azok közelében végzett munka halálos sérülésekhez és áramütésekhez vezethetnek.
- ▶ **Használja mindig mindkét kezét, amikor a megnövelt hatótávolságú sövényvágó ollót kezeli.** Tartsa mindkét kezével szorosan fogva a megnövelt hatótávolságú sövényvágó ollót, nehogy elvesse az uralmát a berendezés felett.
- ▶ **Viseljen mindig védősisakot, ha a megnövelt hatótávolságú sövényvágó ollóval a feje felett dolgozik.** A leeseő idegen tárgyak súlyos sérüléseket okozhatnak.

### Tájékoztató az akkumulátor optimális kezeléséhez

- ▶ **Ne nyissa fel az akkumulátort.** Ekkor fennáll egy rövidzárlat veszélye.



Óvja meg az akkumulátort a magas hőmérsékletektől, (például a tartós napsgárzás hatásától is), a tűztől, a víztől és a nedveségtől. Robbanásveszély áll fenn.



- ▶ **Ha nem használja a készüléket, tartsa távol a használaton kívüli akkumulátort az irodai kapcsoktól, pénzérméktől, szerszámkulcsoktól, szögektől, csavaroktól és más kis fémtárgyaktól, amelyek az érintkezőket áthidalhatják.** Az akkumulátor érintkezői közötti rövidzárlat égési sérüléseket vagy tüzet okozhat.
- ▶ **Az akkumulátor megrongálódása vagy szakszerűtlen kezelése esetén abból gőzök léphetnek ki.** Szellőztesse ki az érintett területet, és ha panaszai vannak, keresen fel egy orvost. A gőz a légutakat ingerelheti.
- ▶ **Az akkumulátort csak a gyártó termékeiben használja.** Az akkumulátort csak így lehet megvédeni a veszélyes túlterheléstől.

- ▶ **Az akkumulátort hegyes tárgyak, például tűk vagy csavarhúzó, vagy külső erőbehatások megrongálhatják.** Belső rövidzárlat léphet fel és az akkumulátor kigyuladhat, füstöt bocsáthat ki, felrobbanhat, vagy túlhevülhet.
- ▶ **Sohase zárja rövidre az akkumulátor pólusait.** Robbanásveszély.
- ▶ **Időnként tisztítsa meg az akkumulátor szellőzőrését egy puha, tiszta és száraz ecsettel.**
- ▶ **A készüléket csak a készülékkel szállított töltőkészülékkel töltsse.**

### Jelképes ábrák

Az ezt követő jelmagyarázat a Használati útmutató elolvasásának és megértésének megkönnyítésére szolgál. Jegyezze meg ezeket a szimbólumokat és jelentésüket. A szimbólumok helyes interpretálása segítségére lehet a termék jobb és biztonságosabb használatában.

Jel	Magyarázat
	Mozgásirány
	A reakció iránya
	Tömeg
	Bekapcsolás
	Kikapcsolás
	Megengedett tevékenység
	Tiltott tevékenység
CLICK!	Hallható zaj
	Tartozékok/pótalkatrészek

### A termék és a teljesítmény leírása



**Olvassa el az összes biztonsági figyelmeztetést és előírást.** A biztonsági előírások és utasítások betartásának elmulasztása áramütéshez, tűzhöz és/vagy súlyos sérülésekhez vezethet.

Kérjük, vegye figyelembe a használati utasítás hátsó részében található ábrákat.

### Rendeltetészerű használat

Az AdvancedShear 18V-10 Extension Pole csak az AdvancedShear 18V-10 berendezéssel együtt, a talaj közelében található gyepszélek és sövények vágására szolgál.

**Az ábrázolt komponensek (lásd az A ábrát)**

- (1) A be-/kikapcsoló reteszelője
  - (2) LED a bekapcsoló reteszelőjéhez
  - (3) Fűnyíró olló előtét
  - (4) Kés előtét reteszelés feloldó gomb
  - (5) Be-/kikapcsoló
  - (6) Sövényvágó olló előtét
  - (7) Akkumulátor
  - (8) Töltőkészülék<sup>3)</sup> (országoként változó kivitel)
  - (9) Akkumulátor-kosár
  - (10) Reteszelésfeloldó
  - (11) A termék felvétele
  - (12) Gomb a termék forgatására
  - (13) Gomb a fej forgatására
  - (14) Hosszabbító rúd
  - (15) Fogantyú
  - (16) Pótfogantyú
- a) **A képeken látható vagy a szövegben leírt tartozékok részben nem tartoznak a standard szállítmányhoz. Tartozék-programunkban valamennyi tartozék megtalálható.**

**Műszaki adatok**

Hosszabbító rúd (F016 800 608)	AdvancedShear 18V-10 Extension Pole	
Rendelési szám		<b>F 016 L78 884</b>
Névleges feszültség	V <sub>~</sub>	18
A kés hossza	mm	-
A kés szélessége	mm	100
Fogtávolság	mm	-
A hosszabbító rúd max. hossza	cm	115
Tömeg <sup>A)</sup>	kg	1,2
Gyári szám	Lásd a terméken elhelyezett gyári számot (a típusablán)	
javasolt környezeti hőmérséklet a töltés során	°C	+10... +35
Megengedett környezeti hőmérséklet az üzeme- lés és a tárolás során <sup>B)</sup>	°C	-20... +50
Akkumulátor típus	PBA 18V...W- 1,5 Aó, 2,0 Aó, 2,5 Aó, 3,0 Aó, 4,0 Aó, 5,0 Aó, 6,0 Aó	
Futási idő üresjáratban		legfeljebb 85 perc

A) az alkalmazásra kerülő akkumulátortól függ

B) <0 °C hőmérsékletek esetén korlátozott teljesítmény

A adatok 230 V hálózati feszültségre [U] vonatkoznak. Ettől eltérő feszültségek és külön egyes országok számára készült kivitelek esetén ezek az adatok változhatnak.

**Zaj és vibráció értékek****Fűnyíró olló**

A zajmérés eredmények az **EN 50636-2-94** szabványnak megfelelően kerültek meghatározásra.

A készülék A-besorolási hangnyomásszintje általában alacsonyabb, mint 70 dB(A).

Az  $a_{rh}$  rezgési összértékek (a három irány vektorösszege) és a K szórás az **EN 50636-2-94** szabvány szerint:

$$a_{rh} < 2,5 \text{ m/s}^2, K = 1,5 \text{ m/s}^2,$$

**Sövényvágó**

A zajkibocsátási értékek a **EN 62841-4-2** előírásainak megfelelően kerültek meghatározásra.

A készülék A-értékelésű zajszintjének tipikus értékei:

**59 dB(A)**; Zajteljesítményszint **80 dB(A)**. Szórás,  $K = 3$  dB.

Az  $a_{rh}$  rezgési összértékek (a három irány vektorösszege) és a K szórás az **EN 62841-4-2** szabvány szerint:

$$a_{rh} < 2,5 \text{ m/s}^2, K = 1,5 \text{ m/s}^2,$$

**Üzemeltetés****Blokkolásgátló mechanizmus**

Ha a vágókés egy ellenállóképes anyagban leblokkol, a motor terhelése megnövekszik. Az intelligens mikroelektronika felismeri a túlterhelést és ismételten átkapcsolja a motort az ellenkező forgásirányra, hogy meggátolja a leblokkolást és átvágja az ágot.

Ez a hallható átkapcsolás 3 másodpercig is eltarthat. Az ág átvágása után a termék normális állapotban tovább működik, vagy a vágókés egy tartós túlterhelési helyzetben nyitott helyzetben automatikusan állva marad (például ha egy fém kérés egy része véletlenül leblokkolja a terméket).

**Fűnyíró olló hosszabbító rúddal (lásd a B és E ábrát)**

- ▶ **A hosszabbító rudat csak a fűnyíró ollóval és csak derékmagasságban, valamint egy második alkalmazási**

**módként a sövényvágó ollóval fejmagasságban szabad használni.**

- **Ügyeljen arra, hogy a fűnyíró olló fel- vagy leszerelésé-  
sekor előzőleg rögzítse a késvédőt a fűnyíró ollóra.**

Tolja el felfelé a (3) fűnyíró ollót, amíg egy "kattanást" hall. Helyezze be az (7) akkumulátort az (9) akkumulátor-kosárba.

A (3), fűnyíró olló leszereléséhez nyomja be a hosszabbító rúdon a (10) szerszám reteszelés-feloldót és tolja ki a (3) fűnyíró ollót.

### Javasolt évszakok

A lombos sövényeket a legcélszerűbb júniusban és októberben vágni.

A tűlevelű sövényeket áprilisban és augusztusban vágja.

A fenyőfajtákat és más gyorsan növő sövényeket májustól kezdve kb. 6 hetenként kell vágni.

### Gyepszelek vágása (csak a fűnyíró ollóval) (lásd a C, I és J ábrát)

Forgassa el a terméket 90°-kal balra vagy jobbra, hogy beállítsa a gyeper szélének vágásához szükséges függőleges helyzetet.

Vezesse végig a terméket a gyeper széle mentén. Kerülje el, hogy a vágókés kövezett talajjal, kövekkel vagy kertfalakkal érintkezzen, mivel ez lényegesen lerövidítené a vágókés élet-tartamát.

A használat befejezése után mindig tegye fel a kés védőburkolatát.

### Sövény vágása (csak a sövényvágó ollóval) (lásd a D, G és H ábrát)

- **Ügyeljen arra, hogy a levágott anyag eltávolítása vagy karbantartási munkák előtt kapcsolja ki a terméket. Egy akaratlan elindulás súlyos sérülésekhez vezethet.**

A munka megkezdése előtt mindig ellenőrizze, nincs-e a sövényben valamilyen kívülről nem látható idegen test, például kerítésrács.

A berendezéssel legfeljebb 8 mm vastag ágakat lehet átvágni. Az ágaknak a késhez való vezetéséhez a terméket a vágási vonal mentén egyenletesen kell előre mozgatni. A kétoldalú késtartó mindkét irányban lehetővé teszi a vágást, vagy ingázó mozdulatokkal át is lehet váltani az ellenkező oldalra.

A használat befejezése után mindig tegye fel a kés védőburkolatát.

## Karbantartás és szerviz

### Karbantartás, tisztítás és tárolás

- **A kerti kisgépen végzendő minden munka (például karbantartás, szerszámcsere, stb.) megkezdése előtt, valamint szállításhoz és tároláshoz vegye ki az akkumulátort a kerti kisgépből.** Ellenkező esetben a be-/ki-capsoló véletlen megérintések bekapcsolódó készülék sérüléseket okozhat.

- **A terméket tartsa tisztán, hogy jól és biztonságosan dolgozhasson.**

Tartsa mindig tisztán a terméket és annak szellőzőnyílásait, hogy jól és biztonságosan dolgozhasson.

Sohase locsolja le vízzel a terméket.

Sohase mártsa vízbe a terméket.

A terméket egy biztonságos, száraz, és gyerekek által el nem érhető helyen tárolja.

Ne tegyen más tárgyakat a termékre.

Gondoskodjon arról, hogy minden anya, csap és csavar szorosán meg legyen húzva, hogy biztonságosan lehessen a termékkel dolgozni.

Vizsgálja felül a terméket és a biztonság érdekében cserélje ki az elhasznált vagy megrongálódott alkatrészeket.

Gondoskodjon arról, hogy a cserealkatrészként csak Bosch gyártmányú alkatrészeket használjanak. Ne változtassa meg a berendezést.

### Az akkumulátor ápolása

Az akkumulátor optimális használatának biztosítására tartsa be a következő előírásokat és intézkedéseket:

- Óvja meg az akkumulátort a nedvességtől és a víztől.
- Az elektromos kéziszerszámot és az akkumulátort csak a -20 °C és 50 °C közötti hőmérséklet tartományban tárolja. Ezért például nyáron ne hagyja az autóban az akkumulátort.
- Az akkumulátort külön, és ne a kerti kisgépből tárolja.
- Közvetlen napsugárzás esetén ne hagyja az akkumulátort a kerti kisgépből.
- Az akkumulátor optimális tárolási hőmérséklete 5 °C.
- Időnként tisztítsa meg az akkumulátor szellőzőrését egy puha, tiszta és száraz ecsettel.

Ha az akkumulátor feltöltése után a készülék már csak lényegesen rövidebb ideig üzemeltethető, akkor az akkumulátor elhasználódott és ki kell cserélni.

### Vevőszolgálat és alkalmazási tanácsadás

A vevőszolgálat a terméke javításával és karbantartásával, valamint a pótalkatrészekkel kapcsolatos kérdésekre szívesen válaszol. A pótalkatrészekkel kapcsolatos robbantott ábrák és egyéb információk a következő címen találhatóak:

**www.bosch-pt.com**

A Bosch Alkalmazási Tanácsadó Team a termékeinkkel és azok tartozékaival kapcsolatos kérdésekben szívesen nyújt segítséget.

Ha kérdései vannak vagy pótalkatrészeket szeretne rendelni, okvetlenül adja meg a termék típus tábláján található 10-jegyű cikkszámot.

### Magyarország

Robert Bosch Kft.

1103 Budapest

Gyömrői út. 120.

A [www.bosch-pt.hu](http://www.bosch-pt.hu) oldalon online megrendelheti készülékének javítását.

Tel.: +36 1 879 8502

Fax: +36 1 879 8505

info.bsc@hu.bosch.com  
www.bosch-pt.hu

#### További szerviz-címek itt találhatók:

www.bosch-pt.com/serviceaddresses

#### Szállítás

A javasolt lítium-ion akkumulátorokra a veszélyes árukra vonatkozó követelmények érvényesek. A felhasználók az akkumulátorokat a közúti szállításban minden további nélkül szállíthatják.

Ha az akkumulátorok szállításával harmadik személyt (például: légi vagy egyéb szállító vállalatot) bízna meg, akkor figyelembe kell venni a csomagolásra és a megjelölésre vonatkozó különleges követelményeket. Ebben az esetben a küldemény előkészítésébe be kell vonni egy veszélyes áru szakembert.

Csak akkor küldje el az akkumulátort, ha a háza nincs megromlódva. Ragassza le a nyitott érintkezőket és csomagolja be úgy az akkumulátort, hogy az a csomagoláson belül ne mozoghasson. Vegye figyelembe az adott országon belüli, az előbbieknél esetleg szigorúbb helyi előírásokat.

#### Eltávolítás



A termékeket, az akkumulátorokat, a tartozékokat és a csomagolást a környezetvédelmi szempontoknak megfelelően kell újrafelhasználásra előkészíteni.



Sohase dobja ki a termékeket és az akkumulátorokat/elemeket a háztartási szemétkébe!

#### Csak az EU-tagországok számára:

Az elhasznált termékekre vonatkozó 2012/19/EU európai irányelvnek és az elromlott vagy elhasznált akkumulátorokra/elemekre vonatkozó 2006/66/EK európai irányelvnek megfelelően a már nem használható akkumulátorokat/elemeket külön össze kell gyűjteni és a környezetvédelmi szempontoknak megfelelően kell újrafelhasználásra leadni.

Szakemberrel ártalmatlanítás esetén a már használhatatlan elektromos és elektronikus készülékek a bennük esetleg található veszélyes anyagok következtében káros hatással lehetnek a környezetre és az emberek egészségére.

#### Akkumulátorok/elemek:

##### Li-ion:

Kérjük vegye figyelembe a Szállítás fejezetben található tájékoztatót (lásd „Szállítás”, Oldal 68).

## Русский

### Только для стран Евразийского экономического союза (Таможенного союза)

В состав эксплуатационных документов, предусмотренных изготовителем для продукции, могут входить настоящее руководство по эксплуатации, а также приложения. Информация о подтверждении соответствия содержится в приложении.

Информация о стране происхождения указана на корпусе изделия и в приложении.

Дата изготовления указана на последней странице обложки Руководства.

Контактная информация относительно импортера содержится на упаковке.

#### Срок службы изделия

Срок службы изделия составляет 7 лет. Не рекомендуется к эксплуатации по истечении 5 лет хранения с даты изготовления без предварительной проверки (дату изготовления см. на этикетке).

Указанный срок службы действителен при соблюдении потребителем требований настоящего руководства.

#### Перечень критических отказов

- не использовать при сильном искрении
- не использовать при появлении сильной вибрации
- не использовать с перебитым или оголённым электрическим кабелем
- не использовать при появлении дыма непосредственно из корпуса изделия

#### Возможные ошибочные действия персонала

- не использовать с поврежденной рукояткой или поврежденным защитным кожухом
- не использовать на открытом пространстве во время дождя
- не включать при попадании воды в корпус

#### Критерии предельных состояний

- перетёрт или повреждён электрический кабель
- повреждён корпус изделия

#### Тип и периодичность технического обслуживания

- Рекомендуется очистить инструмент от пыли после каждого использования.

#### Хранение

- необходимо хранить в сухом месте
- необходимо хранить вдали от источников повышенных температур и воздействия солнечных лучей
- при хранении необходимо избегать резкого перепада температур
- хранение без упаковки не допускается
- подробные требования к условиям хранения смотрите в ГОСТ 15150-69 (Условие 1)

- Хранить в упаковке предприятия – изготовителя в складских помещениях при температуре окружающей среды от +5 до +40 °С. Относительная влажность воздуха не должна превышать 80 %.

### Транспортировка

- категорически не допускается падение и любые механические воздействия на упаковку при транспортировке
- при разгрузке/погрузке не допускается использование любого вида техники, работающей по принципу зажима упаковки
- подробные требования к условиям транспортировки смотрите в ГОСТ 15150-69 (Условие 5)
- Транспортировать при температуре окружающей среды от –50 °С до +50 °С. Относительная влажность воздуха не должна превышать 100 %.

## Указания по технике безопасности

Настоящая инструкция по эксплуатации составлена специально для применения удлинительной рукоятки AdvancedShear 18V-10 Extension Pole.

Перед началом эксплуатации прочитайте инструкцию по эксплуатации к AdvancedShear 18V-10 для получения инструкций по использованию электроинструмента AdvancedShear 18V-10 и ухода за ним, напр., общие указания по технике безопасности обращения с электричеством, указания по технике безопасности для кусторезов, указания по технике безопасности для ножниц для травы и кустов.

### Пояснения к символам



Общее указание на наличие опасности.



Прочитайте руководство по эксплуатации.



Следите за тем, чтобы отлетающие чужеродные предметы не травмировали находящихся поблизости людей.



Предупреждение: Соблюдайте безопасное расстояние до работающего изделия.



Не использовать во время дождя.



Внимание: После выключения режущий нож изделия останавливается не сразу!



Не приближайте руки к ножу.



Носите средства защиты глаз и головы.



Носите защитные перчатки.



Носите нескользящую обувь.



**ПРЕДУПРЕЖДЕНИЕ:** Перед работами по техобслуживанию отсоедините аккумулятор.



Держитесь на достаточном расстоянии от электропроводки.



Используйте зарядное устройство только в сухих помещениях.

### Указания по технике безопасности для кусторезов с увеличенной рабочей зоной

- ▶ **Во избежание риска поражения электрическим током не применяйте кусторез с увеличенной рабочей зоной вблизи линий электропередачи.** Контакт с проводкой или применение вблизи линий электропередачи может привести к травмам или поражению электрическим током, чреватым смертью.
- ▶ **Всегда работайте с кусторезом с увеличенной рабочей зоной двумя руками.** Крепко держите кусторез с увеличенной рабочей зоной обеими руками, чтобы он не вышел из-под контроля.
- ▶ **Всегда надевайте защитную каску, когда работаете с кусторезом с увеличенной рабочей зоной над головой.** Падающие инородные тела могут причинить тяжелые травмы.

### Указания относительно оптимального обращения с аккумуляторной батареей

- ▶ **Не вскрывайте аккумулятор.** При этом возникает опасность короткого замыкания.
- ▶ **Защищайте аккумулятор от высоких температур (напр., от длительного нагревания на солнце), огня, воды и влаги.** Это создает опасность взрыва.
- ▶ **Когда электроинструмент не используется, защищайте неиспользуемый аккумулятор от канцелярских скрепок, монет, ключей, гвоздей, винтов и других небольших металлических предметов, которые могут закоротить полюсы.** Короткое замыкание полюсов аккумулятора может привести к ожогам или пожару.
- ▶ **При повреждении и неправильном использовании аккумулятора могут выделяться пары.** Проверьте

территорию и обратитесь к врачу при наличии жалоб на состояние здоровья. Вдыхание паров может привести к раздражению дыхательных путей.

- ▶ **Используйте аккумуляторную батарею только в изделиях изготовителя.** Только так аккумулятор защищен от опасной перегрузки.
- ▶ **Острыми предметами, как напр., гвоздем или отверткой, а также внешним силовым воздействием можно повредить аккумуляторную батарею.** Это может привести к внутреннему короткому замыканию, возгоранию с задымлением, взрыву или перегреву аккумуляторной батареи.
- ▶ **Не замыкайте накоротко аккумулятор.** Это создает опасность взрыва.
- ▶ Время от времени прочищайте вентиляционные прорезы аккумулятора мягкой, сухой и чистой кисточкой.
- ▶ **Заряжайте электроинструмент только с помощью зарядного устройства, входящего в комплект поставки.**

### Символы

Следующие символы помогут Вам при чтении и понимании руководства по эксплуатации. Запомните символы и их значение. Правильное толкование символов поможет лучше и безопаснее работать с изделием.

Символ	Значение
	Направление движения
	Направление реакции
	Масса
	Включение
	Выключение
	Разрешенное действие
	Запрещенное действие
CLICK!	Слышимый шум

### Технические данные

Удлинительная рукоятка (F016 800 608)		AdvancedShear 18V-10 Extension Pole	
Артикульный номер			<b>F 016 L78 884</b>
Номинальное напряжение		V $\bar{\bar{}}$	18
Длина ножа		мм	-
Ширина ножа		мм	100
Шаг зубьев ножа		мм	-
Макс. длина удлинительной рукоятки		см	115

Символ	Значение
	Принадлежности/запчасти

## Описание продукта и услуг



**Прочтите все указания по технике безопасности и инструкции.** Упущения, допущенные при выполнении приведенных ниже инструкций, могут вызвать поражение электротоком, пожар и/или привести к тяжелым

травмам.

Пожалуйста, следуйте указаниям рисунков в конце руководства по эксплуатации.

### Применение по назначению

Удлинительная рукоятка AdvancedShear 18V-10 Extension Pole предназначена исключительно для применения с AdvancedShear 18V-10 у земли для обрезания кромок газона и кустов.

### Изображенные составные части (см. рис. А)

- (1) Блокиратор выключателя
- (2) Светодиод блокиратора выключателя
- (3) Насадка-ножницы для травы
- (4) Кнопка разблокировки ножевой насадки
- (5) Выключатель
- (6) Насадка-кусторез
- (7) Аккумуляторная батарея
- (8) Зарядное устройство<sup>a)</sup> (зависит от страны)
- (9) Аккумуляторный отсек
- (10) Разблокировка
- (11) Держатель электроинструмента
- (12) Кнопка для вращения электроинструмента
- (13) Кнопка для вращения головки
- (14) Удлинительная рукоятка
- (15) Рукоятка
- (16) Дополнительная рукоятка

a) **Изображенные или описанные принадлежности не входят в стандартный объем поставки. Полный ассортимент принадлежностей см. в нашей программе принадлежностей.**

Удлинительная рукоятка (F016 800 608)	AdvancedShear 18V-10 Extension Pole	
Масса <sup>А)</sup>	кг	1,2
Серийный номер	См. серийный номер (заводскую табличку) на изделии	
Рекомендуемая температура окружающей среды во время зарядки	°C	+10... +35
Допустимая температура окружающей среды во время эксплуатации <sup>В)</sup> и во время хранения	°C	-20... +50
Тип аккумулятора	PBA 18V...W- 1,5 А·ч, 2,0 А·ч, 2,5 А·ч, 3,0 А·ч, 4,0 А·ч, 5,0 А·ч, 6,0 А·ч	
Продолжительность работы на холостом ходу	до 85 минут	

А) в зависимости от используемой аккумуляторной батареи

В) Ограниченная мощность при температуре <0 °C.

Параметры указаны для номинального напряжения [U] 230 В. При других значениях напряжения, а также в специфическом для страны исполнении инструмента возможны иные параметры.

## Данные по шуму и вибрации

### Ножницы для травы

Уровень шума определен в соответствии с европейской нормой **EN 50636-2-94**.

А-взвешенный уровень звукового давления инструмента обычно ниже 70 дБ (А).

Суммарная вибрация  $a_h$  (векторная сумма трех направлений) и погрешность К определены в соответствии с **EN 50636-2-94**:

$$a_h < 2,5 \text{ м/с}^2, K = 1,5 \text{ м/с}^2,$$

### Кусторез

Шумовая эмиссия, определенная в соответствии с **EN 62841-4-2**.

А-взвешенный уровень шума от электроинструмента составляет обычно: **59 дБ (А)**; уровень звуковой мощности **80 дБ(А)**. Погрешность К = 3 дБ.

Суммарная вибрация  $a_h$  (векторная сумма трех направлений) и погрешность К определены в соответствии с **EN 62841-4-2**:

$$a_h < 2,5 \text{ м/с}^2, K = 1,5 \text{ м/с}^2,$$

## Работа с инструментом

### Антиблокировочный механизм

При блокировке режущего ножа в материале с высокой сопротивляемостью увеличивается нагрузка на двигатель. Интеллектуальная микроэлектроника распознает ситуацию перегрузки и многократно меняет направление вращения двигателя, чтобы предотвратить застревание ножей и перерезать материал.

Это слышимое переключение длится до 3 с. После перерезания изделие работает дальше в обычном режиме или нож при длительной перегрузке автоматически останавливается в открытом положении (напр., если в изделие случайно попал кусок металлической ограды).

## Ножницы для травы, вкл. удлинительную рукоятку (см. рис. В и Е)

► Удлинительную рукоятку разрешается применять только с ножницами для травы на уровне бедра, а во втором типе применения – только с ножницами для кустов для работ выше головы.

► Следите за тем, чтобы перед монтажом или демонтажом ножниц для травы на ножницах для травы обязательно был закреплен защитный чехол для ножа.

Двигайте ножницы для травы (3) вверх до щелчка.

Вставьте аккумулятор (7) в аккумуляторный отсек (9).

Для демонтажа ножниц для травы (3) нажмите кнопку разблокировки инструмента (10) на удлинительной рукоятке и выдвиньте ножницы для травы (3) наружу.

## Рекомендуемые времена года

Обрезайте лиственные кустарники в период с июня по октябрь.

Обрезайте хвойные кустарники в период с апреля по август.

Подрезайте хвойные и другие быстрорастущие кустарники с мая приблизительно каждые 6 недель.

## Подрезка краев (только ножницы для травы) (см. рис. С, I и J)

Поверните изделие на 90° налево или направо, чтобы установить его вертикально для подрезки краев.

Ведите изделие вдоль края газона. Избегайте контакта ножа с мощными поверхностями, камнями или стенами, поскольку это значительно снижает срок службы ножа.

По окончании работ наденьте защитный чехол для ножа на нож.

## Резка кустарника (только кусторез) (см. рис. D, G и H)

► Следите за тем, чтобы при удалении срезанного материала или ремонте изделие было выключено. Непред-

намеренное включение может привести к тяжелым травмам.

Перед началом работы проверьте кустарник на наличие скрытых чужеродных предметов, напр., садовой ограды. Инструмент может резать ветви толщиной макс. 8 мм. Равномерно перемещайте изделие вперед по линии срезания, чтобы подвести ветви под режущий нож. Двухсторонний ножевой брус позволяет производить обрезку в двух направлениях или маятниковыми движениями попеременно то одной, то другой стороной. По окончании работ наденьте защитный чехол для ножа.

## Техобслуживание и сервис

### Техобслуживание, очистка и хранение

- ▶ **Извлекайте аккумулятор перед выполнением любых манипуляций с садовым инструментом (напр., работами по техническому обслуживанию, замене рабочего инструмента и т.п.), а также при транспортировке и хранении садового инструмента.** При непреднамеренном приведении в действие выключателя возникает опасность травмирования.
- ▶ **Для качественной и надежной работы содержите изделие в чистоте.**

Для качественной и надежной работы содержите изделие и вентиляционные щели в чистоте.

Никогда не обрызгивайте изделие водой.

Никогда не окунайте изделие в воду.

Кладите изделие на хранение в надежное, сухое и недоступное для детей место.

Не ставьте другие предметы на изделие.

Проверяйте все гайки, болты и винты на предмет прочной посадки с целью обеспечения безопасного рабочего состояния изделия.

Проверяйте изделие и для надежности заменяйте износившиеся или поврежденные детали.

Для замены используйте оригинальные запасные части фирмы Bosch. Не изменяйте инструмент.

Реализацию продукции разрешается производить в магазинах, отделах (секциях), павильонах и киосках, обеспечивающих сохранность продукции, исключающих попадание на неё атмосферных осадков и воздействие источников повышенных температур (резкого перепада температур), в том числе солнечных лучей.

Продавец (изготовитель) обязан предоставить покупателю необходимую и достоверную информацию о продукции, обеспечивающую возможность её правильного выбора. Информация о продукции в обязательном порядке должна содержать сведения, перечень которых установлен законодательством Российской Федерации.

Если приобретаемая потребителем продукция была в употреблении или в ней устранился недостаток (недостатки), потребителю должна быть предоставлена информация об этом.

В процессе реализации продукции должны выполняться следующие требования безопасности:

- Продавец обязан довести до сведения покупателя фирменное наименование своей организации, место её нахождения (адрес) и режим её работы;
- Образцы продукции в торговых помещениях должны обеспечивать возможность ознакомления покупателя с надписями на изделиях и исключать любые самостоятельные действия покупателей с изделиями, приводящие к запуску изделий, кроме визуального осмотра;
- Продавец обязан довести до сведения покупателя информацию о подтверждении соответствия этих изделий установленным требованиям, о наличии сертификатов или деклараций о соответствии;
- Запрещается реализация продукции при отсутствии (утрате) её идентификационных признаков, с истёкшим сроком годности, следами порчи и без инструкции (руководства) по эксплуатации, обязательного сертификата соответствия либо знака соответствия.

### Уход за аккумулятором

Чтобы гарантировать оптимальную работу аккумулятора, соблюдайте следующие указания и принимайте следующие меры:

- Защищайте аккумуляторную батарею от воздействия влаги и воды.
- Храните электроинструмент и аккумулятор только при температуре от  $-20^{\circ}\text{C}$  до  $50^{\circ}\text{C}$ . Напр., не оставляйте аккумулятор летом в машине.
- Храните аккумулятор отдельно от садового инструмента.
- При прямых солнечных лучах не оставляйте аккумулятор в садовом инструменте.
- Оптимальная температура хранения аккумулятора составляет  $5^{\circ}\text{C}$ .
- Время от времени прочищайте вентиляционные поры аккумулятора мягкой, сухой и чистой кисточкой.

Значительное сокращение продолжительности работы аккумуляторной батареи после зарядки указывает на то, что аккумуляторная батарея исчерпала свой ресурс и её необходимо заменить.

### Сервис и консультирование по вопросам применения

Сервисный отдел ответит на все Ваши вопросы по ремонту и обслуживанию Вашего продукта, а также по запчастям. Изображения с пространственным разделением делателей и информацию по запчастям можно посмотреть также по адресу:

**[www.bosch-pt.com](http://www.bosch-pt.com)**

Коллектив сотрудников Bosch, предоставляющий консультации на предмет использования продукции, с удовольствием ответит на все Ваши вопросы относительно нашей продукции и её принадлежностей.

Пожалуйста, во всех запросах и заказах запчастей обязательно указывайте 10-значный товарный номер по заводской табличке изделия.



**Для региона: Россия, Беларусь, Казахстан, Украина**

Гарантийное обслуживание и ремонт электроинструмента, с соблюдением требований и норм изготовителя производятся на территории всех стран только в фирменных или авторизованных сервисных центрах «Роберт Бош». **ПРЕДУПРЕЖДЕНИЕ!** Использование контрафактной продукции опасно в эксплуатации, может привести к ущербу для Вашего здоровья. Изготовление и распространение контрафактной продукции преследуется по Закону в административном и уголовном порядке.

**Россия**

Уполномоченная изготовителем организация:  
 ООО «Роберт Бош» Вашутинское шоссе, вл. 24  
 141400, г. Химки, Московская обл.  
 Тел.: +7 800 100 8007  
 E-Mail: info.powertools@ru.bosch.com  
 www.bosch-pt.ru

**Дополнительные адреса сервисных центров вы найдете по ссылке:**

[www.bosch-pt.com/serviceaddresses](http://www.bosch-pt.com/serviceaddresses)

В случае выхода электроинструмента из строя в течение гарантийного срока эксплуатации по вине изготовителя, владелец имеет право на бесплатный гарантийный ремонт, при соблюдении следующих условий:

- отсутствие механических повреждений;
- отсутствие признаков нарушения требований руководства по эксплуатации
- наличие в руководстве по эксплуатации отметки продавца о продаже и подписи покупателя;
- соответствие серийного номера электроинструмента и серийному номеру в гарантийном талоне;
- отсутствие следов некавалифицированного ремонта.

Гарантия не распространяется на:

- любые поломки, связанные с форс-мажорными обстоятельствами;
- нормальный износ: электроинструмента, так же, как и все электрические.

Гарантией не покрывается ремонт, потребность в котором возникает вследствие нормального износа, сокращающего срок службы таких частей инструмента, как присоединительные контакты, провода, щётки и т.п.:

- естественный износ (полная выработка ресурса);
- оборудование и его части, выход из строя которых стал следствием неправильной установки, несанкционированной модификации, неправильного применения, нарушение правил обслуживания или хранения;
- неисправности, возникшие в результате перегрузки электроинструмента. (К безусловным признакам перегрузки инструмента относятся: появление цвета побежалости, деформация или оплавление деталей и узлов электроинструмента, потемнение или обугливание изоляции проводов электродвигателя под действием высокой температуры.)

**Транспортировка**

На рекомендуемые литий-ионные аккумуляторные батареи распространяются требования в отношении транспортировки опасных грузов. Аккумуляторные батареи могут перевозиться самим пользователем автомобильным транспортом без необходимости соблюдения дополнительных норм.

При перевозке с привлечением третьих лиц (напр.: самолетом или транспортным экспедитором) необходимо соблюдать особые требования к упаковке и маркировке. В этом случае при подготовке груза к отправке необходимо участие эксперта по опасным грузам.

Отправляйте аккумуляторную батарею только с неповрежденным корпусом. Заклейте открытые контакты и упакуйте аккумуляторную батарею так, чтобы она не перемещалась внутри упаковки. Пожалуйста, соблюдайте также возможные дополнительные национальные предписания.

**Утилизация**

Изделия, аккумуляторные батареи, принадлежности и упаковку нужно сдавать на экологически чистую рекуперацию.



Не выбрасывайте изделия и аккумуляторные батареи/батареи в бытовой мусор!

**Только для стран-членов ЕС:**

В соответствии с европейской директивой 2012/19/ЕС и европейской директивой 2006/66/ЕС отслужившие изделия и поврежденные или использованные аккумуляторы/батареи следует собирать отдельно и сдавать на экологически чистую рекуперацию.

При неправильной утилизации отработанные электрические и электронные приборы могут оказать вредное воздействие на окружающую среду и здоровье человека из-за возможного присутствия в них опасных веществ.

**Аккумуляторы/батареи:****Литий-ионные:**

Пожалуйста, учитывайте указание в разделе Транспортировка (см. „Транспортировка“, Страница 73).

**Українська****Вказівки з техніки безпеки**

Ця інструкція з експлуатації складена спеціально для застосування подовжувальної рукоятки AdvancedShear 18V-10 Extension Pole.

Перед початком роботи прочитайте інструкцію з експлуатації до AdvancedShear 18V-10 для отримання інструкцій щодо застосування електроінструмента AdvancedShear 18V-10 та догляду за ним, як-от загальних вказівок з техніки безпеки поведіння зі струмом,

вказівок з техніки безпеки для кущорізів, вказівок з техніки безпеки для ножиць для газону і кущів.

### Пояснення символів



Загальна вказівка про небезпеку.



Прочитайте цю інструкцію з експлуатації.



Слідкуйте за тим, щоб чужорідні тіла, що відлітають, не поранили людей поблизу.



Попередження: Дотримуйтеся безпечної відстані до виробу, коли він працює.



Не використовувати під дощем.



Увага: Після вимкнення виробу ніж ще має інерційний вибіг!



Тримайте руки на відстані від ножа.



Вдягайте засоби захисту очей і голови.



Вдягайте захисні рукавички.



Носіть взуття, що не ковзається.



**ПОПЕРЕДЖЕННЯ:** Перед роботами з технічного обслуговування від'єднайте акумуляторну батарею.



Тримайте достатню відстань від електропроводки.



Використовуйте зарядний прилад лише у сухих приміщеннях.

### Вказівки з техніки безпеки для кущорізів зі збільшеною робочою зоною

- Для запобігання ризику ураження електричним струмом ніколи не використовуйте кущоріз зі збільшеною робочою зоною поблизу ліній

**електропередачі.** Контакт з проводкою або використання поблизу ліній електропередачі може призвести до травм або ураження електричним струмом з можливими смертельними наслідками.

- **Завжди працюйте з кущорізом зі збільшеною робочою зоною двома руками.** Міцно тримайте кущоріз зі збільшеною робочою зоною обома руками для запобігання втраті контролю.
- **Завжди вдягайте захисну каску, коли працюєте з кущорізом зі збільшеною робочою зоною над головою.** Чужорідні предмети, що падають, можуть призвести до важких травм.

### Вказівки щодо оптимального поводження з акумуляторною батареєю

- **Не відкривайте акумуляторну батарею.** Існує небезпека короткого замикання.



**Захищайте акумуляторну батарею від високих температур (напр., від тривалого впливу сонячних променів), вогню, води та вологи.** Існує небезпека вибуху.



- **Коли електроінструмент не використовується, не зберігайте акумуляторну батарею, якою Ви саме не користуєтесь, поряд із канцелярськими скріпками, ключами, гвіздками, гвинтами та іншими невеликими металевими предметами, які можуть спричинити перемикання контактів.** Коротке замикання між контактами акумуляторної батареї може спричинити опіки або пожежу.
- **У разі пошкодження або неправильного використання акумуляторної батареї може виходити пара.** Забезпечте добре провітрювання і – у разі скарг – зверніться до лікаря. Пара може викликати подразнення дихальних шляхів.
- **Використовуйте акумуляторну батарею лише у виробх виробника.** Лише за таких умов акумулятор буде захищений від небезпечного перевантаження.
- **Гострими предметами, напр., гвіздками або викрутками, або прикладанням зовнішньої сили можна пошкодити акумуляторну батарею.** Можливе внутрішнє коротке замикання, загоряння, утворення диму, вибух або перегрів акумуляторної батареї.
- **Не можна закорочувати акумуляторну батарею.** Існує небезпека вибуху.
- Час від часу прочищайте вентиляційні отвори акумулятора м'яким, чистим і сухим пензликом.
- **Заряджайте прилад лише в доданому зарядному пристрої.**

### Символи

Наступні символи стануть у нагоді, коли Ви будете читати та щоб зрозуміти інструкцію з експлуатації. Запам'ятайте ці символи та їх значення. Правильне розуміння символів допоможе Вам правильно та безпечно користуватися приладом.

Символ	Значення
	Напрямок руху
	Напрямок реакції
	Вага
	Вмикання
	Вимкнення
	Дозволена дія
	Заборонена дія
СЛІСКИ	Відчутний шум
	Приладдя/запчастини

## Опис продукту і послуг



### Прочитайте всі застереження і вказівки.

Невиконання вказівок з техніки безпеки та інструкцій може призвести до ураження електричним струмом, пожежі та/або важких травм.

Будь ласка, дотримуйтеся малюнків, розташованих наприкінці інструкції з експлуатації.

## Технічні дані

Подовжувальна рукоятка (F016 800 608)		AdvancedShear 18V-10 Extension Pole	
Артикульний номер		<b>F 016 L78 884</b>	
Ном. напруга	V <sup>---</sup>		18
Довжина ножа	мм		-
Ширина ножа	мм		100
Крок зубців ножа	мм		-
Макс. довжина подовжувальної рукоятки	см		115
Маса <sup>A)</sup>	кг		1,2
Серійний номер		Див. серійний номер (заводська табличка) на виробі	
Рекомендована температура навколишнього середовища при заряджанні	°C		+10... +35
Допустима температура навколишнього середовища при експлуатації <sup>B)</sup> і при зберіганні	°C		-20... +50
Тип акумуляторної батареї			PBA 18V...W- 1,5 А·год., 2,0 А·год., 2,5 А·год., 3,0 А·год., 4,0 А·год., 5,0 А·год., 6,0 А·год.
Тривалість роботи на холостому ходу			до 85 хвилин

A) в залежності від використаної акумуляторної батареї

B) Обмежена потужність при температурі < 0 °C.

Параметри зазначені для номінальної напруги [U] 230 В. При інших значеннях напруги, а також у специфічному для країни виконанні можливі інші параметри.

## Призначення приладу

Подовжувальна рукоятка AdvancedShear 18V-10 Extension Pole призначена лише для застосування з AdvancedShear 18V-10 біля землі для підрізання країв газону і кущів.

## Зображені компоненти (див. мал. А)

- (1) Фіксатор вимикача
- (2) Світлодіод фіксатора вимикача
- (3) Насадка-ножиці для газону
- (4) Кнопка розблокування ножевої насадки
- (5) Вимикач
- (6) Насадка-кущоріз
- (7) Акумуляторна батарея
- (8) Зарядний пристрій<sup>a)</sup> (у залежності від країни)
- (9) Секція для акумуляторної батареї
- (10) Розблокування
- (11) Тримач електроінструмента
- (12) Кнопка для повертання електроінструмента
- (13) Кнопка для повертання головки
- (14) Подовжувальна рукоятка
- (15) Рукоятка
- (16) Додаткова рукоятка

a) Зображене або описане приладдя не входить в стандартний комплект поставки. Повний асортимент приладдя ви знайдете в нашій програмі приладдя.

## Інформація щодо шуму і вібрації

### Ножиці для газону

Рівень шумів визначений відповідно до європейської норми **EN 50636-2-94**.

A-зважений рівень звукового тиску від електроінструмента, як правило, нижчий за 70 дБ(A).

Сумарна вібрація  $a_h$  (векторна сума трьох напрямків) і похибка K, визначені відповідно до **EN 50636-2-94**:

$$a_h < 2,5 \text{ m/s}^2, K = 1,5 \text{ m/s}^2,$$

### Кущоріз

Результати вимірювання шуму отримані відповідно до **EN 62841-4-2**.

A-зважений рівень звукового тиску від приладу, як правило, становить: **59 дБ(A)**; звукова потужність **80 дБ(A)**. Похибка K = **3 дБ**.

Сумарна вібрація  $a_h$  (векторна сума трьох напрямків) і похибка K, визначені відповідно до **EN 62841-4-2**:

$$a_h < 2,5 \text{ m/s}^2, K = 1,5 \text{ m/s}^2,$$

## Робота

### Антиблокувальний механізм

При блокуванні ножа в матеріалі з високою опірністю збільшується навантаження на двигун. Інтелектуальна мікроелектроніка розпізнає перенавантаження і поперемінно змінює напрямок обертання двигуна, щоб запобігти застряганню ножа і перерізати матеріал.

Це відчутне перемикавання триває до 3 с. Після перерізання виріб працює далі у звичайному режимі або ніж у разі довготривалого перенавантаження автоматично зупиняється у відкритому положенні (напр., якщо у виріб випадково потрапив шматок металевої огорожі).

### Ножиці для газону, вкл. подовжувальну рукоятку (див. мал. В і Е)

- ▶ **Подовжувальну рукоятку дозволяється використовувати лише з ножицями для газону на висоті стегна, а у другому варіанті застосування – з ножицями для кущів для робіт вище голови.**
- ▶ **Слідкуйте за тим, щоб перед монтажем або демонтажем ножиць для газону на ніж був надітий захист для ножа.**

Посуньте ножиці для газону **(3)** вгору до клацання.

Устроміть акумуляторну батарею **(7)** у секцію для акумуляторної батареї **(9)**.

Щоб демонтувати ножиці для газону **(3)**, натисніть на кнопку розблокування інструмента **(10)** на подовжувальній рукоятці і посуньте ножиці для газону **(3)** назовні.

### Рекомендовані пори року для підрізання

Підстригайте огорожі з листяних кущів у червні і жовтні. Огорожі з хвойних порід – у квітні і серпні.

Туї й інші кущі, що швидко ростуть, підстригайте, починаючи з середини травня прибіл. кожні 6 тижнів.

### Підрізання країв (лише ножиці для газону) (див. мал. С, І і J)

Для зрізування трави попід краями поверніть виріб на 90° ліворуч або праворуч у вертикальне положення.

Ведіть виріб уздовж краю газону. Уникайте зіткнення ножа з брущаткою, камінням або садовими огорожами, оскільки це значно скорочує термін служби ножа.

Після використання надіньте на ніж захист для ножа.

### Різання чагарнику (лише кущоріз) (див. мал. D, G і H)

- ▶ **Слідкуйте за тим, щоб під час прибирання зрізаного матеріалу або ремонту виріб був вимкнений. Ненавмисне вмикання може привести до важких травм.**

Перед початком роботи перевірте чагарник на сховані чужорідні тіла, напр., садові огорожі.

Дозволяється різати гілки товщиною макс. 8 мм.

Рівномірно переміщуйте виріб по лінії зрізання, щоб підвести гілки під ніж. Завдяки двосторонньому ножовому брусу зрізати можна в обох напрямках або поперемінно то з одного, то з іншого боку.

Після використання надіньте на ніж захист для ножа.

## Технічне обслуговування і сервіс

### Технічне обслуговування, очищення та зберігання

- ▶ **Перед усіма маніпуляціями із садовим інструментом (напр., технічним обслуговуванням, заміною робочого інструмента тощо), а також при його транспортуванні і зберіганні виймайте акумуляторну батарею із садового інструменту. При ненавмисному включенні вимикача існує небезпека поранення.**
- ▶ **Для якісної і безпечної роботи тримайте продукт в чистоті.**

Для якісної і безпечної роботи тримайте виріб і вентиляційні отвори в чистоті.

Ніколи збризкуйте виріб водою.

Ніколи не занурюйте виріб у воду.

Зберігайте виріб у безпечному, сухому і недоступному для дітей місці.

Не ставте інші предмети на виріб.

Перевіряйте всі гайки, прогоничі і гвинти на предмет міцної посадки, щоб забезпечити безпечний робочий стан виробу.

Перевіряйте виріб і для надійності міняйте зношені або пошкоджені деталі.

Слідкуйте за тим, щоб нові деталі походили від Bosch. Не змінюйте прилад.

### Догляд за акумуляторною батареєю

Зважайте на такі вказівки та заходи, щоб забезпечити оптимальне використання акумуляторної батареї:

- Захищайте акумуляторну батарею від вологі і води.
- Зберігайте акумулятор лише за температури від –20 °C до 50 °C. Зокрема, не залишайте акумулятор влітку в машині.
- Зберігайте акумуляторну батарею окремо від садового інструмента.
- У разі потрапляння на садовий інструмент прямих сонячних променів не залишайте акумуляторну батарею в інструменті.
- Оптимальна температура для зберігання акумуляторної батареї становить 5 °C.
- Час від часу прочищайте вентиляційні отвори акумулятора м'яким, чистим і сухим пензликом.

Значно скорочена тривалість експлуатації після заряджання свідчить про те, що акумуляторна батарея вичерпала свій ресурс і її треба поміняти.

### Сервіс і консультації з питань застосування

В сервісній майстерні Ви отримаєте відповідь на Ваші запитання стосовно ремонту і технічного обслуговування Вашого продукту. Малюнки в деталях і інформацію щодо запчастин можна знайти за адресою: [www.bosch-pt.com](http://www.bosch-pt.com)  
Команда співробітників Bosch з надання консультацій щодо використання продукції із задоволенням відповість на Ваші запитання стосовно нашої продукції та приладдя до неї.

При всіх додаткових запитаннях та замовленні запчастин, будь ласка, зазначайте 10-значний номер для замовлення, що стоїть на паспортній табличці продукту. Гарантійне обслуговування і ремонт електроінструменту здійснюються відповідно до вимог і норм виготовлювача на території всіх країн лише у фірмових або авторизованих сервісних центрах фірми «Роберт Бош». **ПОПЕРЕДЖЕННЯ!** Використання контрафактної продукції небезпечно в експлуатації і може мати негативні наслідки для здоров'я. Виготовлення і розповсюдження контрафактної продукції переслідується за Законом в адміністративному і кримінальному порядку.

#### Україна

Бош Сервісний Центр електроінструментів

вул. Крайня 1

02660 Київ 60

Тел.: +380 44 490 2407

Факс: +380 44 512 0591

E-Mail: [pt-service@ua.bosch.com](mailto:pt-service@ua.bosch.com)

[www.bosch-professional.com/ua/uk](http://www.bosch-professional.com/ua/uk)

Адреса Регіональних гарантійних сервісних майстерень за-значена в Національному гарантійному талоні.

**Адреси інших сервісних центрів наведено нижче:**

[www.bosch-pt.com/serviceaddresses](http://www.bosch-pt.com/serviceaddresses)

### Транспортування

На рекомендовані літєво-іонні акумуляторні батареї розповсюджуються вимоги щодо транспортування небезпечних вантажів. Акумуляторні батареї можуть перевозитися користувачем автомобільним транспортом без потреби дотримання додаткових норм.

При пересилці третіми особами (напр.: повітряним транспортом або транспортним експедитором) потрібно додержуватися особливих вимог щодо упаковки та маркування. У цьому випадку у підготовці посилки повинен брати участь експерт з небезпечних вантажів.

Відсилайте акумуляторну батарею лише з непошкодженим корпусом. Заклейте відкриті контакти та запакуйте акумуляторну батарею так, щоб вона не совалася в упаковці. Дотримуйтеся, будь ласка, також можливих додаткових національних приписів.

### Утилізація



Вироби, акумуляторні батареї, приладдя і упаковку треба здавати на екологічно чисту повторну переробку.



Не викидайте вироби та акумуляторні батареї/батареї в побутове сміття!

### Лише для країн ЄС:

Відповідно до європейської директиви 2012/19/ЄС відпрацьовані вироби та відповідно до європейської директиви 2006/66/ЄС пошкоджені або відпрацьовані акумуляторні батареї/батареї повинні збиратись окремо й утилізуватись в екологічно чистий спосіб.

При неправильній утилізації відпрацьовані електричні та електронні прилади можуть мати шкідливий вплив на навколишнє середовище та здоров'я людини через можливу наявність небезпечних речовин.

### Акумулятори/батареї:

#### Літєво-іонні:

Будь ласка, зважайте на вказівки в розділі Транспортування (див. „Транспортування“, Сторінка 77).

## Қазақ

### Еуразия экономикалық одағына (Кеден одағына) мүше мемлекеттер аумағында қолданылады

Өндірушінің өнім үшін қарастырған пайдалану құжаттарының құрамында пайдалану жөніндегі осы нұсқаулық, сонымен бірге қосымшалар да болуы мүмкін. Сәйкестікті растау жайлы ақпарат қосымшада бар.

Өнімді өндірген мемлекет туралы ақпарат өнімнің корпусында және қосымшада көрсетілген.

Өндірілген мерзімі Нұсқаулық мұқабасының соңғы бетінде көрсетілген.

Импортерге қатысты байланыс ақпарат өнім қаптамасында көрсетілген.

### Өнімді пайдалану мерзімі

Өнімнің қызмет ету мерзімі 7 жыл. Өндірілген мерзімнен бастап (өндіру күні зауыт тақтайшасында жазылған) істетпей 5 жыл сақтағаннан соң, өнімді тексерусіз (сервистік тексеру) пайдалану ұсынылмайды.

Көрсетілген қызмет ету мерзімі тұтынушы аталмыш нұсқаулықтың талаптарын орындаған жағдайда ғана жарамды болады.

### Істен шығу себептерінің тізімі

- көп ұшқын шықса, пайдаланбаңыз
- қатты діріл кезінде пайдаланбаңыз
- тоқ сымы бұзылған немесе оқшаулаусыз болса, пайдаланбаңыз
- өнім корпусынан тікелей түтін шықса, пайдаланбаңыз

### Пайдаланушының мүмкін қателіктері

- тұтқасы мен корпусы бұзылған болса, өнімді пайдаланбаңыз
- жауын – шашын кезінде сыртта пайдаланбаңыз
- корпус ішіне су кірсе құрылғыны қосушы болмаңыз

### Шекті күй белгілері

- тоқ сымның тозуы немесе зақымдануы
- өнім корпусының зақымдалуы

### Қызмет көрсету түрі мен жиілігі

- Әр пайдаланудан соң өнімді тазалау ұсынылады.

### Сақтау

- құрғақ жерде сақтау керек
- жоғары температура көзінен және күн сәулелерінің әсерінен алыс сақтау керек
- сақтау кезінде температураның кенет ауытқуынан қорғау керек
- орамасыз сақтау мүмкін емес
- сақтау шарттары туралы қосымша ақпарат алу үшін МЕМСТ 15150-69 (шарт 1) құжатын қараңыз
- +5-ден +40 °C-қа дейін температурасында қоймада өндірушінің қаптамасында сақтаңыз. Салыстырмалы ылғалдылық 80 % -дан аспауы тиіс.

### Тасымалдау

- тасымалдау кезінде өнімді құлатуға және кез келген механикалық ықпал етуге қатаң тыйым салынады
- босату/жүктеу кезінде пакетті қысатын машиналарды пайдалануға рұқсат берілмейді
- тасымалдау шарттары талаптарын МЕМСТ 15150-69 (5 шарт) құжатын оқыңыз
- Қоршаған орта температурасы –50 °C-тан +50 °C-қа дейін тасымалдау рұқсат етілген. Салыстырмалы ылғалдылық 100 %-дан аспауы тиіс.

## Қауіпсіздік нұсқаулары

Бұл пайдалану нұсқаулық арнайы AdvancedShear 18V-10 ұзартқышын пайдалану бойынша жазылған.

Осы ұзартқышты іске қосып қолданар алдында алдымен AdvancedShear 18V-10 құралы бойынша пайдалану нұсқаулығындағы AdvancedShear 18V-10 құралын пайдалану және техникалық күту бойынша нұсқауларын, мысалы, “Электр қуат бойынша қауіпсіздік нұсқаулар”, “Секатор құралдары бойынша қауіпсіздік нұсқаулары”, “Шөп және бұталар үшін қайшылар бойынша қауіпсіздік нұсқаулары”, оқып шығыңыз.

### Белгілердің мағынасы



Қауіптер бойынша жалпы нұсқаулар.



Қолдану нұсқаулығын оқыңыз.



Жақын тұрған адамдар шашырылатын бөгде денелер арқылы жарақаттанбауына назар аударыңыз.



Сақтандыру: Бақ электр бұйымы іске қосылып тұрғанда оған қауіп-қатерсіз аралықта тұрыңыз.



Жауын жауып тұрғанда қолданбаңыз.



Назар аударыңыз: Кесу пышағы электр құрал өшіріліп қойылғаннан кейін әлі жұмыс істеп тұрады!



Қолдарыңызды пышақтан ұзаққа ұстаңыз.



Көз бен басты қорғайтын қорғаныс құралдарын киіп жүріңіз.



Қорғаныс қолғапшаларын киіңіз.



Сырғанбайтын аяқ киімін киіңіз.



САҚТАНДЫРУ: Құралда күту және жөндеу жұмыстарын өткізу алдынан алдымен құрал аккумуляторын шығарып алыңыз.



Электр кабельдерге қарай жеткілікті аралықты ұстанып жүріңіз.



Электр қуаттандырғышын тек қана құрғақ бөлмелерде қолданыңыз.

### Кеңейтілген жұмыс радиус бар бұтақ кескіштері үшін қауіпсіздік нұсқаулар

- ▶ **Электр соққы қауіпін азайту үшін кеңейтілген жұмыс радиусы бар бұтақ кескіштерін ешқашан электр желілерінің жанында қолданбаңыз** Электр желілерімен жанасып қалу немесе құралды электр желілердің жанында қолдану жарақаттануларға немесе өлім туындататын электр соққыларға апара алады.
- ▶ **Кеңейтілген жұмыс радиусы бар бұтақ кескішін қолданғанда осы құралды әрқашан екі қолыңызбен басқарып жүріңіз.** Құрал басқаруын жоғалтып қалмау үшін, кеңейтілген жұмыс радиусы бар бұтақ кескішін екі қолыңызбен нық ұстаңыз.
- ▶ **Кеңейтілген жұмыс радиусы бар бұтақ кескішін басыңыздан жоғарырақ ұстап отырып қолданғанда әрқашан қорғаныстық шлемін киіп жүріңіз.** Жоғарыдан түсіп жататын бөгде заттар ауыр жарақаттануларға апара алады.

### Аккумуляторды оңтайлы пайдалану бойынша нұсқаулар

- ▶ **Аккумуляторды ашпаңыз.** Қысқа тұйықталу қауіпі бар.



Аккумуляторды ыстықтан (мысалы, ұзақ уақыт бойы күн сәулеленуінен де), оттан, судан және ылғалдан қорғаңыз. Жарылу қауіпі бар.



- ▶ **Құралды пайдаланбаған уақытта пайдаланылмайтын аккумуляторды қыстырғыштардан, тиындардан, кілттерден, шегелерден, бұрандалардан және түйіспелердің тұйықтауына апара алатын басқа ұсақ темір заттардан ұзақ жерде сақтаңыз.** Аккумулятор түйіспелерінің арасындағы қысқа тұйықталу күйіктерге немесе өртке апаруы мүмкін.
- ▶ **Аккумуляторда зақымданған жерлері бар болғанда немесе ол дұрыс пайдаланбаған жағдайда бу шығуы мүмкін.** Бұл жағдайда жұмыс аумағына таза ауа кіргізіп, шағымдар болса, дәрігерге жүгініңіз. Бу тыныс алу жолдарын тітіркендіруі мүмкін.
- ▶ **Бұл аккумуляторды тек қана осы өндіруші өнімдерінде пайдаланыңыз.** Сол арқылы аккумуляторды қауіпті, артық жүктеуден сақтайсыз.
- ▶ **Шеге немесе бұрауыш сияқты ұшты заттар немесе сыртқы әсер арқылы аккумулятор зақымдануы мүмкін.** Бұл қысқа тұйықталуға алып келіп, аккумулятор жануы, түтін шығаруы, жарылуы немесе қызып кетуі мүмкін.
- ▶ **Аккумулятордың қысқа тұйықталуын өткізбеңіз.** Жарылу қауіпі бар.

- ▶ Аккумулятордың желдету саңылауларын жұмсақ, таза және құрғақ қылшақпен анда-санда мұқият тазалап жүріңіз.
- ▶ **Құралды тек қана оның бұйым қорабында болған қуаттандыру құралымен қуаттандырыңыз.**

### Белгілер

Төмендегі белгілер қолдану нұсқаулығын оқу және түсіну үшін маңызды. Белгілер мен олардың мағынасын есте сақтаңыз. Белгілерді дұрыс түсіну құралды дұрыс әрі одан да сенімдірек түрде пайдалануға көмек болады.

Белгі	Мағына
	Қозғалыс бағыты
	Реакция бағыты
	Салмағы
	Қосу
	Өшіру
	Рұқсат етілген қолдану әрекеттер
	Рұқсат етілмеген қолдану әрекеттер
	Естілетін шуылдар
	Құрамдас бөлшектер/қосалқы бөлшектер

### Өнім және қуат сипаттамасы



**Қауіпсіздік бойынша нұсқаулары мен сақтандырулардың барлығын оқыңыз.**

Қауіпсіздік бойынша нұсқаулықтары мен сақтандыруларын ұстанбау не орындамау электр соққысына, өрт шығуына және/немесе ауыр жарақаттануға апара алуы мүмкін.

Қолдану нұсқаулығының артық бөлшегінде берілген суреттерге назар аударыңыз.

### Тағайындалу бойынша қолдану

AdvancedShear 18V-10 ұзартқышы тек қана жиектер мен бұталарды жер деңгейіне жақын деңгейлерде және AdvancedShear 18V-10 құралымен бірге пайдалану үшін мақсатталған.

### Бейнеленген құрамдас бөлшектер (А суретін қараңыз)

- (1) Қосқыш/өшіргіштің іске қосылып кетуіне қарсы бұғаттаушы
- (2) Қосылып кетуге қарсы бұғаттаушы үшін жарықдиодтық шамы

- (3) Шөп кесу қайшысы үшін қондырма  
 (4) Пышақ қондырмасы үшін бұғаттаудан босату түймешігі  
 (5) Қосқыш/өшіргіш  
 (6) Бақ қайшысы үшін қондырма  
 (7) Аккумулятор  
 (8) Қуаттандыру құралы<sup>а)</sup> (құрал сатылатын елге байланысты)  
 (9) Аккумулятор ұяшығы  
 (10) Бұғаттан шығарушы
- (11) Құрал бекітілуі  
 (12) Құралды бұрау және айналдыру үшін түймешік  
 (13) Бастиекті бұрау және айналдыру үшін түймешік  
 (14) Ұзартқыш таяқша  
 (15) Қол тұтқасы  
 (16) Қосымша тұтқа
- а) Бейнеленген немесе сипатталған керек-жарақтар стандартты жеткізілім жиынтығымен қамтылмайды. Толық керек-жарақтарды біздің керек-жарақтар бағдарламасынан табасыз.

## Техникалық мәліметтер

Ұзарту өзек (F016 800 608)	AdvancedShear 18V-10 Extension Pole	
Өнім нөмірі		F 016 L78 884
Атаулы кернеуі	V---	18
Пышақ ұзындығы	мм	-
Пышақ ені	мм	100
Тісті ашылуы	мм	-
Ұзартқыш таяқшаның макс. ұзындығы	см	115
Салмағы <sup>А)</sup>	кг	1,2
Сериялық нөмірі		Құралдағы сериялық нөмірін қараңыз (зауыттық тақташасында)
қуаттандыру кезіндегі ұйғарынды қоршаған орта температурасы	°C	+10... +35
Жұмыс кезіндегі <sup>В)</sup> және сақтау кезіндегі рұқсат етілген қоршаған орта температурасы	°C	-20... +50
Аккумулятор түрі		PBA 18V...W- 1,5 Ah, 2,0 Ah, 2,5 Ah, 3,0 Ah, 4,0 Ah, 5,0 Ah, 6,0 Ah
Бос жүрісіндегі жұмыс уақыты		85 минутқа дейін

А) пайдаланған аккумуляторға байланысты

В) <0 °C температураларында қуаты шектелген

Мәліметтер [U] 230 В кесімді кернеуге арналған. Басқа кернеу және елде қабылданған заңдар бұл мәліметтерді өзгертуі мүмкін.

## Шуыл / діріл туралы ақпарат

### Шөп кесу қайшысы

Шуылдардың өлшеу мәндері EN 50636-2-94 стандарты бойынша белгіленген.

Құралдың "А" қылып белгіленген дыбыс қысым деңгейі әдетте 70 дБ(А)-ден аз болады.

$a_p$  жалпы тербелу мәні (үш бағыттық векторлық қосындысы) және К дәлсіздігі EN 50636-2-94 стандартына сай белгіленген:

$$a_p < 2,5 \text{ m/s}^2, K = 1,5 \text{ m/s}^2,$$

### Бұталарды кесу қайшысы

Шуыл эмиссия мәндері EN 62841-4-2 нормасына сай белгіленген.

Электр құралдың "А" қылып белгіленген шуыл деңгейі әдетте төмендегідей болады: 59 дБ(А); дыбыс қуатының деңгейі 80 дБ(А). "К" терістігі 3 дБ.

$a_p$  жалпы тербелу мәні (үш бағыттық векторлық қосындысы) және К дәлсіздігі EN 62841-4-2 стандартына сай белгіленген:

$$a_p < 2,5 \text{ m/s}^2, K = 1,5 \text{ m/s}^2,$$

## Пайдалану

### Бұғаттауға қарсы механизмі

Кесу пышағы кесу барысында бекем материалда бұғатталып қалғанда қозғалтқыш жүктемесі шамадан асып кетеді. Жүктемеінің осы шамадан асып кетуі "ақылды" микроэлектроника жүйесі арқылы белгіленіп отырып, қозғалтқыштың реттеліп, бірнеше рет қайта ауыстырылып, осының арқасында кесу пышағының бұғатталып қалуын болдырмауы мен материалдың тіліп кесілуі қамтамасыз етіліп отырады.

Осы ауыстырудың дыбыстары 3 секундқа дейін естіле алынып тұрады. Өнімді кесіп не бөліп қойғаннан кейін құрал қалыпты түрінде әріғарай жұмыс істеп тұрады,



немесе шамадан тыс жүктелінуі жойылмай тұрғанда, кесу пышағы автоматтық түрде ашылған қалыпта тұрып қалатын болады (мысалы, металдан жасалған дуал не шарбақтың бір бөлшегі құралды кездейсоқ түрде бұғаттап қалған жағдайда).

### Шөп кесу үшін қайшы, ұзартқыш таяқшасы бар (В және Есуреттерін қараңыз)

- ▶ **Ұзартқыш таяқшасын тек қана шөп кесу қайшысымен бірге, бел деңгейінде қолдануға, және екінші қолдану әдісінде тек қана бұта кесу қайшысымен бірге, бас деңгейінен жоғары деңгейде жұмыс істеу үшін пайдалану рұқсат етіледі.**
- ▶ **Шөп кесу қайшысын құрастырып жинамас бұрын немесе оны бөлшектемес бұрын алдымен шөп қайшысы үстінен пышақты қорғау бөлшекті орнатып бекіткенігізге көз жеткізіңіз.**

Шөп кесу пышаған (3) жоғарыға қарай, “сырт” еткен дыбыс естілгенше дейін сырғытыңыз.

Аккумуляторды (7) аккумулятор салу науасына (9) енгізіңіз.

Шөп кесу пышағын (3), бөлшектеп шығару үшін, ұзартқыш таяқшасындағы құрал фиксаторын (10) басып, шөп кесу қайшыны (3) итере отырып шығарыңыз.

### Шөп пен бұталарды кесу үшін ұйғарында жыл мезгілдері

Жапырақтары бар бұталарды маусым және қазан айларында кесіңіз.

Қылқнды бұталарды сәуір және тамыз айларында кесіңіз. Конифер бұталарын және тез өсетін басқа бұталарды мамыр айынан бастап әр 6 аптада бір рет кесіп жүріңіз.

### Жиектерді кесу (тек қана шөп қайшысы үшін) (С, I және Есуреттерін қараңыз)

Жиектерді кесу үшін тік жұмыс позициясын реттеп орнату үшін электр құралды сол жаққа немесе оң жаққа қарай 90° бұрыңыз.

Электр құралын көгал жиектері бойынша бағыттаңыз. Пышақтың тас төселген жерлерге, тастарға немесе бақ дуалдарына тиіп қалуына жол бермеңіз, себебі бұл пышақтың жұмыс істеу мерзімін қысқартады.

Құралды қолданғаннан кейін оның кесу пышағын пышақ қорғағыш жапқышымен жауып қойыңыз.

### Тал-шіліктерді кесу (тек қана бұталарды кесу қайшысы үшін) (D, G және Есуреттерін қараңыз)

- ▶ **Кесілген материалдарды жинап жою алдында немесе электр бұйымды күту немесе жөндеу алдында алдымен электр құралдың өшіріліп қойылғанын тексеріңіз. Құралдың мақсатталмаған түрде, өз-өзімен іске қосылып кетуі ауыр жарақаттануларға апара алады.**

Жұмысты бастау алдымен бұталар мен тал-шіліктерде көзбен көріне алынбайтын, мысалы бақ шарбақ дуалдар сияқты бөтен заттардың бар не жоқ болуын тексеріп алыңыз.

Бақ құралымен қалыңдық диаметрі 8 мм аспайтын бұтақтарды кесуге болады. Бұтақтарды кесу пышағына қарай бағыттау үшін электр құралды арамен тілу жолымен бірқалыпты түрде алға қарай жылжытып отырыңыз. Екіжақтық пышақ ұстағышы арқасында екі бағытта кесу немесе бір жақтан басқа жаққа қарай тербелгіш қозғалыстарының өткізгілі қамтамасыз етіледі. Құралды қолданғаннан кейін оның кесу пышағын пышақ қорғағыш жапқышымен жауып қойыңыз.

## Техникалық күтім және қызмет көрсету

### Күту, тазалау және сақтау

- ▶ **Бақ электр бұйымы бойынша жұмыстарын өткізу алдында (мысалы күту, бөлшектерін ауыстыру және т.б.), сонымен қатар оны тасымалдау мен сақтауда құрал аккумуляторын құралдан шығарып алыңыз.** Қосқыштың/өшіргіштің кездейсоқ түрде қосылып кетілуі арқылы жарақаттану қауібі пайда болуы мүмкін.
- ▶ **Қауіпсіз және қалыпты түрде жұмыс істей алу үшін бақ электр бұйымын таза қалыпта сақтап жүріңіз.**

Қауіпсіз және қалыпты түрде жұмыс істей алу үшін, құралды және ауалау саңылауларын таза қалыпта ұстаңыз.

Электр бұйымы үстінен ешқашан су шашпаңыз.

Электр бұйымын ешқашан суға малмаңыз.

Электр бұйымын қауіпсіз және құрғақ, балалар қолы жетпейтін жерде сақтаңыз.

Электр бұйымы үстінен басқа заттарды қоймаңыз.

Электр бұйымымен қауіпсіз түрде жұмыс істеуін қамтамасыз ете алу үшін сомдар, бұрандалар мен бұрандаларының барлығы нық түрде бекітілгенің тексеріп алыңыз.

Электр бұйымын тексеріп, тозып немесе бұзылып кеткен бөлшектерін қауіпсіздік себептерінен ауыстырыңыз.

Ауыстырылатын бөлшектері Bosch фирмасының бұйымдары болғанына алдын ала назар аударыңыз.

Құралда өзгерту жұмыстарын өткізбеңіз.

Өнімдерді олардың құрамын сақтағын қамтамасыз ететін, өнімдерге атмосфералық жауын-шашынның тиісіне және асқын температура көздерінің (температураның шұғыл өзгерісінің), соның ішінде күн сәулелерінің әсер етуіне жол бермейтін дүкендерде, бөлімдерде (секцияларда), павильондар мен киоскілерде сатуға болады.

Сатушы (өндіруші) сатып алушыға өнімдер туралы қажетті және шынайы ақпаратты беріп, өнімдерді тиісінше таңдау мүмкіндігін қамтамасыз етуге міндетті.

Өнімдер туралы ақпарат міндетті түрде тізімі Ресей Федерациясының заңнамасымен белгіленген мәліметтерді қамтуы тиіс.

Егер тұтынушы сатып алатын өнімдер әлдеқашан пайдаланылған немесе өнімдерде ақаулық (ақаулықтар) жойылған болса, тұтынушыға бұл туралы ақпарат берілуі тиіс.

Өнімдерді сату процесінің аясында төмендегі қауіпсіздік талаптары орындалуы тиіс:

- Сатушы сатып алушыға ұйымының фирмалық атауы, орналасқан жері (мекенжайы) және жұмыс режимі туралы мәліметтер беруге міндетті;
- Сауда бөлмелеріндегі өнімдердің сынамалары сатып алушыға бұйымдардағы жазбалармен танысуға мүмкіндік беруі және визуалды тексерістен басқа бұйымдардың іске қосылуына әкелетін, сатып алушылар өз бетінше орындайтын ешқандай әрекеттерге жол бермеуі тиіс;
- Сатушы осы бұйымдардың белгіленген талаптарға сәйкестігінің растамасы, сертификаттардың немесе сәйкестік жөніндегі мәлімдемелердің бар болуы туралы ақпаратты сатып алушыға беруге міндетті;
- Идентификациялық сипаттары жоқ (жоғалған), жарамдылық мерзімі өтіп кеткен, бұзылу белгілері бар және пайдалану бойынша нұсқаулығы (кітапшасы), міндетті сәйкестік сертификаты немесе сәйкестік белгісі жоқ өнімдерді сатуға тыйым салынады.

#### Аккумуляторды күту

Аккумулятордың оңтайлы түрде қолдануын қамтамасыз ету үшін төмендегі нұсқаулар мен шараларды ұстанып жүріңіз:

- Аккумуляторды сұйықтықтардан және ылғалдықтан қорғап жүріңіз.
- Электр құралды және аккумуляторды температура аумағы -20 °C және 50 °C аралығында болған жерлерде ғана сақтаңыз. Аккумуляторды, мысалы, жазда көлікте қалдырмаңыз.
- Аккумуляторды бақ электр бұйымнан шығарып алып, бақ электр бұйымнан бөлек сақтаңыз.
- Тікелей күн сәулелері түсе алатын жағдайларда аккумуляторды бақ электр бұйым ішінде қалдырмаңыз.
- Аккумуляторды сақтау үшін ең оңтайлы температура деңгейі болып 5 °C саналады.
- Аккумулятордың желдету саңылауларын жұмсақ, таза және құрғақ қылшақпен анда-санда мұқият тазалап жүріңіз.

Қуаттандырылғанынан кейін жұмыс циклдарының айтарлықтай қысқарып қалуы аккумулятордың тозып қалғанын және оны ауыстыру керектігін білдіреді.

#### Тұтынушыға қызмет көрсету және пайдалану кеңестері

Қызмет көрсету орталығы өнімді жөндеу және оған техникалық қызмет көрсету, сондай-ақ қосалқы бөлшектер туралы сұрақтарға жауап береді. Құрамдас бөлшектер бойынша кескін мен қосалқы бөлшектер туралы мәліметтер төмендегі мекенжай бойынша қолжетімді:

#### www.bosch-pt.com

Bosch қызметтік кеңес беру тобы біздің өнімдер және олардың керек-жарақтары туралы сұрақтарыңызға жауап береді.

Сұрақтар қою және қосалқы бөлшектерге тапсырыс беру кезінде міндетті түрде өнімнің фирмалық тақтайшасындағы 10 таңбалы өнім нөмірін беріңіз.

Өндіруші талаптары мен нормаларының сақталуымен электр құралын жөндеу және кепілді қызмет көрсету барлық мемлекеттер аумағында тек “Роберт Бош” фирмалық немесе авторизацияланған қызмет көрсету орталықтарында орындалады. ЕСКЕРТУ! Заңсыз жолмен әкелінген өнімдерді пайдалану қауіпті, денсаулығыңызға зиян келтіруі мүмкін. Өнімдерді заңсыз жасау және тарату әкімшілік және қылмыстық тәртіп бойынша Заңмен қудаланады.

#### Қазақстан

Тұтынушыларға кеңес беру және шағымдарды қабылдау орталығы:

“Роберт Бош” (Robert Bosch) ЖШС

Алматы қ.,

Қазақстан Республикасы

050012

Муратбаев к., 180 үй

“Гермес” БО, 7 қабат

Тел.: +7 (727) 331 31 00

Факс: +7 (727) 233 07 87

E-Mail: ptka@bosch.com

Сервистік қызмет көрсету орталықтары мен қабылдау пунктерінің мекен-жайы туралы толық және өзекті ақпаратты Сіз: [www.bosch-professional.kz](http://www.bosch-professional.kz) ресми сайттан ала аласыз

#### Қызмет көрсету орталықтарының басқа да мекенжайларын мына жерден қараңыз:

[www.bosch-pt.com/serviceaddresses](http://www.bosch-pt.com/serviceaddresses)

Электр құралы кепілді пайдалану мерзімінің ішінде өндірушінің кесірінен істен шыққан жағдайда, өнім иесі төмендегі шарттар орындалғанда кепілдік бойынша тегін жөндеуге құқылы болады:

- механикалық зақымдардың жоқтығы;
- пайдалану бойынша нұсқаулық талаптарының бұзылу белгілерінің жоқтығы;
- пайдалану бойынша нұсқаулықта сатушының сату туралы белгісінің және сатып алушы қолтаңбасының бар болуы;
- электр құралы сериялық нөмірінің және кепілдік талонындағы сериялық нөмірдің сәйкестігі;
- біліксіз жөндеу белгілерінің жоқтығы.

Кепілдік төмендегі жағдайларда қолданылмайды:

- форс-мажор жағдайларына байланысты кез келген сынықтар;
- барлық электр құралдарындағыдай электр құралының қалыпты тозуы.

Жалғағыш контактілер, сымдар, қылшақтар және т.б. сияқты құрал бөліктерінің қызмет ету мерзімін

қысқартатын қалыпты тозу нәтижесінде қажеттілігі туындаған жөндеу кепілдік аясына кірмейді:

- табиғи тозу (ресурстың толық пайдаланылуы);
- қате орнату, рұқсатсыз модификациялау, қате қолдану, қызмет көрсету немесе сақтау ережелерін бұзу нәтижесінде істен шыққан жабдық пен оның бөліктері;
- электр құралына артық жүктеме түскеннен орын алған ақаулар. (Құралға артық жүктеме түсудің шартсыз белгілеріне мыналар жатады: құбылу түсінің пайда болуы немесе электр құралы бөліктері мен түйіндерінің деформациясы немесе қорытылуы, жоғары температура әсерінен электр қозғалтқышындағы сымдар оқшаулағышының қараюы немесе көмірленуі.)

### Тасымалдау

Ұсынылған литий-иондық аккумуляторлар қауіпті тауарларға қойылатын талаптарға бағынады. Пайдаланушы аккумуляторларды көшеде қосымша құжаттарсыз тасымалдай алады.

Үшінші тұлғалар (мысалы, әуе көлігі немесе жіберу) орамаға және маркаларға қойылатын арнайы талаптарды сақтау керек. Жіберуге дайындау кезінде қауіпті жүктерді тасымалдау маманымен хабарласу керек.

Аккумуляторды корпусы зақымдалған болса ғана жіберіңіз. Ашық түйіспелерді желімдеңіз және аккумуляторды орамада қозғалмайтындай ораңыз. Қажет болса, қосымша ұлттық ережелерді сақтаңыз.

### Кәдеге жарату



Электр құралдары, аккумуляторлар, керек-жарақтар мен қаптама материалдары экологиялық тұрғыдан лайықты түрде кәдеге жаратылуы тиіс.



Электр құралдарын және аккумуляторларды/батареяларды тұрмыстық қалдықтар контейнерлеріне тастамаңыз!

### Тек қана ЕО елдері үшін:

Еуропа 2012/19/EU ережесі бойынша, қолдану үшін жарамсыз электр құралдары және, Еуропа 2006/66/EC ережесі бойынша, зақымдалған немесе тозған аккумуляторлар/батареялар іріктеліп жиналып, экологиялық тұрғыдан лайықты түрде кәдеге жаратылуы тиіс.

Қате жолмен кәдеге жаратылған ескі электрлік және электрондық құрылғылар қауіпті заттардың болу мүмкіндігіне байланысты қоршаған ортаға және адам денсаулығына зиянды әсер тигізуі мүмкін.

### Аккумуляторлар/батареялар:

#### Литий-иондық:

Тасымалдау бөліміндегі нұсқауларды орындаңыз (қараңыз „Тасымалдау“, Бет 83).

## Română

### Instrucțiuni de siguranță

Acest manual a fost redactat special pentru utilizarea AdvancedShear 18V-10 Extension Pole.

Înainte de punerea în funcțiune, citiți manualul de utilizare al AdvancedShear 18V-10 pentru instrucțiuni privind utilizarea și întreținerea AdvancedShear 18V-10, de exemplu instrucțiunile generale privind siguranța pentru curent, instrucțiunile privind siguranța pentru foarfece de tăiat gard viu, instrucțiunile privind siguranța pentru foarfece pentru iarbă și pentru tăierea arbuștilor.

### Explicarea simbolurilor



Indicație generală de avertizare a pericolozității.



Citiți instrucțiunile de folosire.



Aveți grijă ca persoanele aflate în preajmă să nu fie rănite de corpurile străine aruncate.



Avertisment: Mențineți o distanță sigură față de scula electrică de grădină cât timp aceasta lucrează.



A nu se folosi pe timp de ploaie.



Atenție: Cuțitul de tăiere se mai mișcă din inerție și după oprirea produsului!



Feriți-vă mâinile de cuțit.



Purtați ochelari și cască de protecție.



Purtați mănuși de protecție.



Purtați pantofi antiderapanți.



AVERTISMENT: Scoateți acumulatorul înaintea lucrărilor de întreținere.



Păstrați o distanță suficient de mare față de cablurile de curent.



Folosiți încărcătorul numai în spații uscate.

### Instrucțiuni de siguranță pentru foarfecele de tăiat gard viu cu rază de acțiune extinsă

- ▶ Pentru a reduce riscul de electrocutare, nu folosiți niciodată foarfecele de tăiat gard viu cu rază extinsă de acțiune în apropierea conductorilor electrici. Contactul cu conductorii electrici sau folosirea sa în apropierea acestora poate duce la răni sau electrocutare cauzatoare de moarte.
- ▶ Folosiți întotdeauna ambele mâini atunci când lucrați cu foarfecele de tăiat gard viu cu rază mare de acțiune. Țineți strâns cu ambele mâini foarfecele de tăiat gard viu cu rază mare de acțiune, pentru a evita pierderea controlului.
- ▶ Folosiți întotdeauna o cască de protecție atunci când lucrați deasupra capului cu foarfecele de tăiat gard viu cu rază mare de acțiune. Corpuri străine aflate în cădere pot provoca răni grave.

### Indicații pentru lucrul optim cu acumulatorul

- ▶ Nu deschideți acumulatorul. Există pericol de scurtcircuit.



Protejați acumulatorul de căldură (de exemplu și de radiații solare de lungă durată), de foc, apă și umezeală. Există pericol de explozie.



- ▶ Când nu utilizați aparatul, feriți acumulatorii nefolosiți de agrafele de birou, monede, chei, cuie, șuruburi sau alte obiecte metalice mici, care ar putea provoca șuntarea contactelor. Un scurtcircuit între contactele acumulatorului poate avea ca urmare arsuri sau incendii.
- ▶ În caz de deteriorare sau utilizare neconformă a acumulatorului, din acesta se pot degaja vapori. Lăsați să pătrundă aer proaspăt iar în cazul apariției unor tulburări, solicitați asistență medicală. Vaporii pot irita căile respiratorii.
- ▶ Utilizați acumulatorul numai pentru produsele oferite de același producător. Numai astfel acumulatorul va fi protejat împotriva unei suprasolicitări periculoase.
- ▶ În urma contactului cu obiecte ascuțite ca de exemplu cuie sau șurubelnițe sau prin acțiunea unor forțe exterioare asupra sa, acumulatorul se poate deteriora. Se poate produce un scurtcircuit intern în urma căruia acumulatorul să se aprindă, să scoată fum, să explodeze sau să se supraîncălzească.
- ▶ Nu scurtcircuitați acumulatorul. Există pericol de explozie.

- ▶ Ocazional curățați fantele de ventilație ale acumulatorului cu o pensulă moale, curată și uscată.
- ▶ Încărcați scula electrică numai cu încărcătorul din setul de livrare.

### Simboluri

Următoarele simboluri sunt importante pentru citirea și înțelegerea instrucțiunilor de folosire. Rețineți simbolurile și semnificația acestora. Interpretarea corectă a simbolurilor vă ajută să folosiți mai bine și mai sigur scula electrică.

Simbol	Semnificație
	Direcție de deplasare
	Direcția reacției
	Greutate
	Pornire
	Oprire
	Acțiune permisă
	Acțiune interzisă
CLICK!	Zgomot perceptibil
	Accesorii/piese de schimb

### Descrierea produsului și a performanțelor sale



Citiți toate instrucțiunile și indicațiile privind siguranța. Nerespectarea instrucțiunilor și indicațiilor privind siguranța poate provoca electrocutare, incendiu și/sau răni grave.

Vă rugăm să țineți seama de imaginile din partea posterioară a instrucțiunilor de folosire.

### Utilizarea conform destinației

AdvancedShear 18V-10 Extension Pole este destinat numai pentru utilizarea împreună cu AdvancedShear 18V-10 în apropierea solului, pentru tăierea marginilor și arbuștilor.

### Componente ilustrate (vezi figura A)

- (1) Blocaj de conectare pentru întrerupătorul pornit/oprit
- (2) LED pentru blocaj de conectare
- (3) Foarfece de tăiat iarba
- (4) Tastă deblocare pentru cuțit
- (5) Întrerupător pornit/oprit

- (6) Foarfece de tăiat gard viu
  - (7) Acumulator
  - (8) Încărcător<sup>a)</sup> (specific fiecărei țări)
  - (9) Compartiment acumulator
  - (10) Deblocare
  - (11) Suport pentru produs
  - (12) Buton pentru rotirea produsului
  - (13) Buton pentru rotirea capului
  - (14) Tijă prelungitoare
  - (15) Mâner
  - (16) Mâner suplimentar
- a) **Accesoriile ilustrate sau descrise nu sunt incluse în pachetul de livrare standard. Toate accesoriile sunt disponibile în gama noastră de accesorii.**

## Date tehnice

Tijă prelungitoare (F016 800 608)	AdvancedShear 18V-10 Extension Pole	
Număr identificare		<b>F 016 L78 884</b>
Tensiune nominală	V <sub>~</sub>	18
Lungime cuțite	mm	-
Lățime cuțite	mm	100
Deschiderea dinților	mm	-
Lungime maximă tijă prelungitoare	cm	115
Masă <sup>A)</sup>	kg	1,2
Număr de serie	Vezi numărul de serie (plăcuța de tip) de pe produs	
Temperatură ambiantă recomandată în timpul încărcării	°C	+10... +35
Temperatură ambiantă admisă în timpul funcționării <sup>B)</sup> și în timpul depozitării	°C	-20... +50
Tip acumulator	PBA 18V...W- 1,5 Ah, 2,0 Ah, 2,5 Ah, 3,0 Ah, 4,0 Ah, 5,0 Ah, 6,0 Ah	
Timp de funcționare la mersul în gol	până la 85 minute	

A) În funcție de acumulatorul folosit

B) putere mai redusă la temperaturi < 0 °C

Specificațiile sunt valabile pentru o tensiune nominală [U] de 230 V. În cazul unor tensiuni diferite și al unor modele de execuție specifice anumitor țări, aceste specificații pot varia.

## Informații privind zgomotul/vibrațiile

### Foarfece de tăiat iarba

Valorile măsurate au fost determinate conform

**EN 50636-2-94.**

Nivelul presiunii sonore evaluat A al sculei electrice este în mod normal inferior valorii de 70 dB(A).

Valorile totale ale vibrațiilor  $a_h$  (suma vectorială a trei direcții) și incertitudinea K au fost determinate conform

**EN 50636-2-94:**

$$a_h < 2,5 \text{ m/s}^2, K = 1,5 \text{ m/s}^2,$$

### Foarfece de tăiat gard viu

Valorile zgomotului emis au fost determinate conform **EN 62841-4-2.**

Nivelul de zgomot evaluat A al sculei electrice este în mod normal: **59 dB(A)**; Nivel putere sonoră **80 dB(A)**.

Incertitudine K = **3 dB**.

Valorile totale ale vibrațiilor  $a_h$  (suma vectorială a trei direcții) și incertitudinea K au fost determinate conform **EN 62841-4-2:**

$$a_h < 2,5 \text{ m/s}^2, K = 1,5 \text{ m/s}^2,$$

## Funcționarea

### Mecanism antiblocare

În cazul în care cuțitul de tăiere se blochează într-un material rezistent, solicitarea motorului crește. Microelectronica inteligentă sesizează o situație de suprasolicitare și repetă de mai multe ori inversarea sensului de rotație a motorului, pentru a împiedica astfel blocarea cuțitelor de tăiere și pentru a tăia materialul.

Această inversare audibilă durează până la 3 s. După tăiere, produsul funcționează în continuare normal sau, dacă situația de suprasolicitare persistă, cuțitul de tăiere rămâne automat în stare deschisă (de ex. atunci când, din greșală, o bucată din gardul metalic blochează produsul).

### Foarfecă pentru iarbă inclusiv tijă prelungitoare (vezi figurile B și E)

- **Utilizarea tije prelungitoare este permisă numai împreună cu foarfece pentru iarbă, la înălțimea șoldului, iar ca a doua aplicație, împreună cu foarfece pentru arbuști, pentru lucrul peste înălțimea capului.**

► **Asigurați-vă că ați fixat protecția pentru cuțit pe foarfeca pentru iarbă, înainte de montarea sau demontarea foarfecii pentru iarbă.**

Împingeți foarfeca pentru iarbă (3) în sus, până auziți "clicul".

Introduceți acumulatorul (7) în compartimentul acumulatorului (9).

Pentru demontarea foarfecii pentru iarbă (3), apăsați butonul de deblocare a sculei (10) de la tija prelungitoare și scoateți foarfeca pentru iarbă (3).

### Anotimpuri recomandate

Tăiați gardul viu de foioase în iunie și octombrie.

Tăiați gardul viu de rășinoase în aprilie și august.

Tăiați coniferele și celelalte tipuri de gard viu cu creștere rapidă începând din mai, la interval de aprox. 6 săptămâni.

### Tăierea marginilor (numai foarfeca de tăiat iarba) (vezi figurile C, I și J)

Rotiți produsul cu 90° spre stânga sau dreapta pentru a regla poziția verticală în vederea tăierii marginilor.

Conduceți produsul de-a lungul marginii de gazon. Evitați contactul cuțitului de tăiere cu pavajul, pietrele sau zidurile din grădină, deoarece astfel se reduce considerabil durata de viață a acestuia.

După folosire, montați la loc apărătoarea cuțitului de tăiere.

### Tăierea gardului viu (numai foarfeca pentru tăierea arbuștilor) (vezi figurile D, G și H)

- Aveți grijă să deconectați produsul înainte de a îndepărta materialul vegetal tăiat sau înaintea reparațiilor. Pornirea involuntară poate duce la răni grave.

Înainte de a începe lucrul, controlați dacă gardul viu nu conține corpuri străine ascunse, ca de ex. garduri.

Se pot tăia crengi cu o grosime de până la maximum 8 mm. Pentru a transporta crengile spre cuțitul de tăiere, deplasați uniform înainte produsul pe linia de tăiere. Bara portcuțite cu două margini tăietoare face posibilă tăierea în ambele direcții sau, prin mișcări pendulare, dintr-o parte în cealaltă.

După folosire, montați la loc apărătoarea cuțitului de tăiere.

## Întreținere și service

### Întreținere, curățare și depozitare

- **Extrageți acumulatorul din scula electrică de grădină înaintea oricăror intervenții asupra acesteia (de exemplu întreținere, schimbarea accesoriilor etc.) cât și în timpul transportului și al depozitării.** În cazul acționării accidentale a întrerupătorului pornit/oprit există pericol de rănire.
- **Mențineți curată scula electrică de grădină, pentru a putea lucra bine și sigur cu ea.**

Pentru a putea lucra bine și în siguranță, mențineți curate produsul și fantele de aerisire.

Nu stropiți niciodată produsul cu apă.

Nu cufundați niciodată în apă produsul.

Depozitați produsul într-un loc sigur, uscat și inaccessibil copiilor.

Nu puneți alte obiecte pe produs.

Controlați dacă toate piulițele, bolțurile și șuruburile sunt bine fixate pentru ca să se poată lucra în condiții de siguranță cu produsul.

Controlați produsul și, din considerente legate siguranță, înlocuiți componentele uzate sau deteriorate ale acestuia.

Asigurați-vă că piesele noi utilizate la schimbare provin de la Bosch. Nu modificați scula electrică.

### Întreținerea acumulatorului

Respectați următoarele indicații și luați următoarele măsuri, menite să asigure utilizarea optimă a acumulatorului:

- Protejați acumulatorul împotriva umezelii și a apei.
- Depozitați scula electrică și acumulatorul numai în plaja de temperaturi între -20 °C și 50 °C. Pe timp de vară, de exemplu, nu lăsați acumulatorul în autovehicul.
- Depozitați acumulatorul separat și nu în scula electrică de grădină.
- Nu lăsați acumulatorul în scula electrică de grădină în cazul expunerii la radiații solare directe.
- Temperatura optimă de depozitare a acumulatorului este de 5 °C.
- Ocazional curățați fantele de ventilație ale acumulatorului cu o pensulă moale, curată și uscată.

Un timp de funcționare considerabil redus după încărcare indică faptul că acumulatorul este uzat și trebuie înlocuit.

### Serviciu de asistență tehnică post-vânzări și consultanță clienți

Serviciul nostru de asistență tehnică răspunde întrebărilor tale atât în ceea ce privește întreținerea și repararea produsului tău, cât și referitor la piesele de schimb. Pentru desenele descompuse și informații privind piesele de schimb, poți de asemenea să accesezi:

**www.bosch-pt.com**

Echipa de consultanță Bosch îți stă cu plăcere la dispoziție pentru a te ajuta în chestiuni legate de produsele noastre și accesoriile acestora.

În caz de reclamații și comenzi de piese de schimb, te rugăm să specifici neapărat numărul de identificare compus din 10 cifre, indicat pe plăcuța cu date tehnice a produsului.

### România

Robert Bosch SRL

PT/MKV1-EA

Service scule electrice

Strada Horia Măcelariu Nr. 30–34, sector 1

013937 București

Tel.: +40 21 405 7541

Fax: +40 21 233 1313

E-Mail: BoschServiceCenter@ro.bosch.com

www.bosch-pt.ro

### Май multe adrese ale unităților de service sunt disponibile la:

www.bosch-pt.com/serviceaddresses

### Transport

Акумуляторii литиу-ион recomandați respectă cerințele legislației privind transportul mărfurilor periculoase. Акумуляторii pot fi transportați rutier fără restricții de către utilizator.

În cazul transportului de către terți (de exemplu: transport aerian sau prin firmă de expediții) trebuie respectate cerințe speciale privind ambalarea și marcarea. În această situație, la pregătirea expedierii trebuie consultat un expert în transportul mărfurilor periculoase.

Expediații акумуляторii numai în cazul în care carcasa acestora este intactă. Acoperiți cu bandă de lipit contactele deschise și ambalați astfel акумуляторul încât să nu se poată deplasa în interiorul ambalajului. Vă rugăm să respectați eventualele norme naționale suplimentare.

### Eliminare



Продуसे, акумуляторii, аксесоариите și амбалажеle trebuie direcționate către o stație de reciclare ecologică.



Nu aruncați produsele și акумуляторii/батериите în gunoii menajer!

### Numai pentru țările UE:

Conform Directivei Europene 2012/19/UE produsele scoase din uz și, conform Directivei Europene 2006/66/CE, акумуляторii/батериите defecte sau consumate trebuie colectate separat și direcționate către o stație de reciclare ecologică.

În cazul eliminării necorespunzătoare, aparatele electrice și electronice pot avea un efect nociv asupra mediului și sănătății din cauza posibilei prezențe a substanțelor periculoase.

### Акумуляторii/батериите:

#### Li-ion:

Vă rugăm să respectați indicațiile de la параграфul Transport (vezi „Transport“, Pagina 87).

## Български

### Указания за безопасна работа

Този наръчник е създаден специално за ползването на AdvancedShear 18V-10 Extension Pole.

Преди пускане в експлоатация прочетете ръководството за експлоатация на AdvancedShear 18V-10 Extension Pole за указания относно ползването и поддържането на AdvancedShear 18V-10, напр. Общи указания за безопасност при работа с ток, Указания за безопасна работа с

електрически ножици, Указания за безопасна работа с ножици за трева и храсти.

### Пояснения на символите



Общо указание за опасност.



Прочетете ръководството за експлоатация.



Внимавайте намиращи се наблизо лица да не бъдат наранени от отхвърчащи парченца.



Предупреждение: Когато градинският електроинструмент работи, стойте на безопасно разстояние от него.



Не ползвайте при дъжд.



Внимание: След изключване на машината ножът продължава да се движи известно време по инерция!



Дръжте ръцете си на безопасно разстояние от ножа.



Работете с предпазни очила и каска.



Работете с предпазни ръкавици.



Работете с обувки със стабилен грайфер.



ВНИМАНИЕ: Преди извършване на дейности по машината изваждайте акумуляторната батерия.



Поддържайте достатъчно разстояние до електрически проводници.



Използвайте зарядното устройство само в сухи помещения.

### Указания за безопасна работа с ножици за храсти с увеличен обхват

- ▶ За да избегнете опасността от токов удар, никога не използвайте ножици за храсти с увеличен обхват в близост до електрически проводници. Контакт с

електрически проводник или ползването в близост до електрически проводници може да причини наранявания или токов удар, които да доведат до смърт.

- ▶ **Когато работите с ножица за храсти с увеличен обхват, винаги я дръжте с двете ръце.** За да избегнете загуба на контрол, дръжте здраво с двете ръце ножицата за храсти с увеличен обхват.
- ▶ **Когато ползвате ножицата за храсти с увеличен обхват за рязане над главата, винаги работете с предпазна каска.** Падащите надолу изрезки могат да предизвикат тежки наранявания.

### Указания за оптимална работа с акумулаторната батерия

- ▶ **Не отваряйте акумулаторната батерия.** Съществува опасност от възникване на късо съединение.



**Предпазвайте акумулаторните батерии от прегряване, напр. също и от продължително въздействие на пряка слънчева светлина, от огън, вода и овлажняване.** Съществува опасност от експлозия.



- ▶ **Когато не ползвате машината, предпазвайте акумулаторната батерия от контакт с кламери, монети, ключове, пирони, винтове или други дребни метални предмети, които могат да предизвикат късо съединение на клемите.** Последствията от късото съединение могат да бъдат изгаряния или пожар.
- ▶ **При повреда или неправилно използване на акумулаторните батерии от тях могат да се отделят пари.** Проветрете помещението, а при оплаквания потърсете лекар. Парите могат да предизвикат възпаление на дихателните пътища.
- ▶ **Използвайте акумулаторната батерия само в продукти на производителя.** Само така тя е предпазена от опасно за нея претоварване.
- ▶ **Акумулаторната батерия може да бъде повредена от остри предмети, напр. пирони или отвертки, или от силни удари.** Може да бъде предизвикано вътрешно късо съединение и акумулаторната батерия може да се запали, да запуши, да експлодира или да се прегрее.
- ▶ **Внимавайте да не предизвикате късо съединение между клемите на акумулаторната батерия.** Съществува опасност от експлозия.
- ▶ Периодично почиствайте вентилационните отвори на акумулаторната батерия с мека чиста и суха четка.
- ▶ **Зареждайте уреда само с включеното в комплектовката зарядно устройство.**

### Символи

Символите по-долу са важни при четенето и за разбирането на ръководството за експлоатация. Моля, запомнете символите и тяхното значение. Правилното интерпретиране на символите ще Ви помогне да използвате Вашия продукт по-добре и по-сигурно.

Символ	Значение
	Посока на движение
	Посока на реакцията
	Маса
	Включване
	Изключване
	Допустимо действие
	Забранено действие
CLICK!	Отчетливо прещракване
	Допълнителни приспособления/резервни части

### Описание на продукта и дейността



**Прочетете всички упътвания и указания за безопасна работа с машината.** Неспазването на указанията за безопасна работа и на упътванията може да предизвика токов удар, пожар и/или тежки травми.

Моля, разгледайте фигурите в края на ръководството за експлоатация.

### Предназначение на електроинструмента

AdvancedShear 18V-10 Extension Pole е предназначен само за работа с AdvancedShear 18V-10 в близост до земята за косене на ръбове и храсти.

### Изобразени компоненти (вижте фигура А)

- (1) Бутон за блокиране на пусковия прекъсвач
- (2) Светодиод на бутона за блокиране на пусковия прекъсвач
- (3) Приставка за рязане на трева
- (4) Освобождаващ бутон за приставката с ножове
- (5) Бутон за включване и изключване
- (6) Приставка за рязане на храсти
- (7) Акумулаторна батерия
- (8) Зарядно устройство<sup>3)</sup> (в зависимост от страната, в която се доставя)
- (9) Гнездо за акумулаторната батерия
- (10) Освобождаващ механизъм
- (11) Гнездо за продукта
- (12) Бутон за завъртане на продукта
- (13) Бутон за завъртане на главата
- (14) Удължително рамо



**(15) Ръкохватка****(16) Допълнителна ръкохватка**

- а) Изобразените на фигурите и описаните допълнителни приспособления не са включени в стандартната комплектация на уреда. Изчерпателен списък на допълнителните приспособления можете да намерите съответно в каталога ни за допълнителни приспособления.

**Технически данни**

Удължителен прът (F016 800 608)		AdvancedShear 18V-10 Extension Pole	
Материален номер		<b>F 016 L78 884</b>	
Номинално напрежение	V---		18
Дължина на ножа	mm		-
Широчина на ножа	mm		100
Междина на зъба	mm		-
Макс. дължина на удължителното рамо	cm		115
Маса <sup>А)</sup>	kg		1,2
Сериен номер		вижте табелката на машината	
Препоръчителна температура на околната среда при зареждане	°C		+10... +35
Разрешена температура на околната среда при работа <sup>В)</sup> и при складиране	°C		-20... +50
Акумулаторна батерия		PBA 18V...W- 1,5 Ah, 2,0 Ah, 2,5 Ah, 3,0 Ah, 4,0 Ah, 5,0 Ah, 6,0 Ah	
Време за работа на празен ход			до 85 минути

А) в зависимост от използваната акумулаторна батерия

В) Ограничена мощност при температури <0 °C.

Данните важат за номинално напрежение [U] от 230 V. При отклоняващи се напрежение и при специфични за отделни изпълнения тези данни могат да варират.

**Информация за излъчван шум и вибрации****Електрическа ножица за трева**

Измерените стойности за шума са определени съгласно **EN 50636-2-94**.

Равнището А на звуковото налягане на електроинструмента обикновено е по-малко от 70 dB(A).

Пълната стойност на вибрациите  $a_h$  (векторната сума по трите направления) и неопределеността К са изчислени съгласно **EN 50636-2-94**:

$$a_h < 2,5 \text{ m/s}^2, K = 1,5 \text{ m/s}^2,$$

**Електрическа ножица за храсти**

Стойностите за излъчвания шум са определени съгласно **EN 62841-4-2**.

Равнището А на генерирания шум на електроинструмента обикновено е: Равнище на звуковото налягане **59 dB(A)**; мощност на звука **80 dB(A)**. Неопределеност К = **3 dB**.

Пълната стойност на вибрациите  $a_h$  (векторната сума по трите направления) и неопределеността К са изчислени съгласно **EN 62841-4-2**:

$$a_h < 2,5 \text{ m/s}^2, K = 1,5 \text{ m/s}^2,$$

**Работа с електроинструмента****Антиблокиращ механизъм**

Ако ножът блокира в твърд/жилав предмет, натоварването на електродвигателя се увеличава. Интелигентното микроелектронно управление разпознава тази ситуация и сменя последователно посоката на въртене на електродвигателя, за да предотврати блокирането и да пререже клона.

Това осезаемо превключване продължава до 3 с. След прерязването градинският електроинструмент продължава да работи в нормален режим или при продължаващо претоварване ножът спира неподвижен в отворена позиция (напр. ако по невнимание градинският електроинструмент бъде блокиран при захващане на част от метална телена ограда).

**Ножица за трева, вкл. удължително рамо (вижте фигури В и Е)**

- ▶ С удължителното рамо се допуска работата с ножицата за трева само до височината на таза, а с ножицата за храсти - за работа на височина над главата.
- ▶ Преди монтиране или демонтиране на ножицата за трева не забравяйте да поставите предпазителя на ножа.

Вкарайте ножицата за трева (3) нагоре, докато усетите прещракване.

Поставете акумулаторната батерия (7) в гнездото (9).

За демантиране на ножицата за трева (3) натиснете бутон за освобождаване (10) на удължителното рамо и извадете ножицата за трева (3).

### Препоръчителни годишни времена за рязане

Режете широколистни храсти през юни и октомври.

Режете иглолистни храсти през април и август.

Режете бързорастящи иглолистни храсти от май приبل. на всеки 6 седмици.

### Рязане до ръб (само ножица за трева) (вижте фигури С, I и J)

За да установите вертикална позиция за рязане в близост до ръба, завъртете градинския електроинструмент наляво или надясно на 90° около вертикална ос.

Водете градинския електроинструмент по продължение на ръба на ливадата. Избягвайте допира на ножа до почвата, камъни или градински огради, тъй като това скъсява значително продължителността на живота на ножа.

След приключване на работа поставяйте предпазителя на ножовете.

### Рязане на храсти (само ножица за храсти) (вижте фигури D, G и H)

▶ Внимавайте при отстраняване на остатъци отрязан материал или при поддържане на електроинструмента той винаги да е изключен. Включване по невнимание може да предизвика тежки травми.

Преди започване на работа проверете храста за скрити чужди тела, напр. телена ограда.

Могат да бъдат прерязвани клони с максимална дебелина 8 mm. Придвижвайте електроинструмента по равномерно напред по права линия, за да попадат клоните в ножа. Разположените от двете страни на гредата ножове позволяват рязането в двете посоки или рязане с колебателни движения наляво и надясно.

След приключване на работа поставяйте предпазителя на ножовете.

## Техническо обслужване и сервиз

### Поддържане, почистване и съхраняване

▶ При извършване на каквито и да е дейности по градинския електроинструмент (напр. поддържане, смяна на инструмента и др.п.), при транспортиране и при прибиране за съхраняване изваждайте акумулаторната батерия от градинския електроинструмент. При натискане по невнимание на пусковия прекъсвач съществува опасност от нараняване.

▶ За да работите качествено и сигурно, поддържайте градинския електроинструмент чист.

За да можете да работите качествено и безопасно, поддържайте продукта и вентилационните отвори чисти.

Не пръскайте с вода градинския електроинструмент.

Не потапяйте градинския електроинструмент във вода.

Съхранявайте градинския електроинструмент на сигурно, сухо и недостъпно за деца място.

Не поставяйте върху градинския електроинструмент други предмети.

За да бъде гарантирано безопасно работно състояние на градинския инструмент, се уверявайте, че всички гайки, щифтове и винтове са затегнати.

Проверете градинския електроинструмент и за по-голяма сигурност заменете износени или повредени детайли.

Уверявайте се, че резервните части, които поставяте, са произведени от Бош. Не променяйте инструмента.

### Грижа за акумулаторната батерия

За да осигурите оптимално използване на акумулаторната батерия, вземете под внимание следните указания и мерки:

- Предпазвайте акумулаторната батерия от влажност и вода.
- Съхранявайте електроинструмента само в температурния диапазон от -20°C до 50°C. Напр. не оставяйте акумулаторната батерия през лятото в кола.
- Съхранявайте акумулаторната батерия извън градинския електроинструмент.
- Не оставяйте акумулаторната батерия в градинския електроинструмент на пряка слънчева светлина.
- Оптималната температура за съхраняване на акумулаторната батерия е 5°C.
- Периодично почиствайте вентилационните отвори на акумулаторната батерия с мека чиста и суха четка.

Съществено съкратено време за работа след пълно зареждане показва, че акумулаторната батерия е изхабена и трябва да бъде заменена.

### Клиентска служба и консултация относно употребата

Сервизът ще отговори на въпросите Ви относно ремонти и поддръжка на закупения от Вас продукт, както и относно резервни части. Покомпонентни чертежи и информация за резервните части ще откриете и на:

[www.bosch-pt.com](http://www.bosch-pt.com)

Екипът по консултация относно употребата на Bosch ще Ви помогне с удоволствие при въпроси за нашите продукти и техните аксесоари.

Моля, при въпроси и при поръчване на резервни части винаги посочвайте 10-цифрения каталожен номер, изписан на табелката на уреда.

### България

Robert Bosch SRL

Service scule electrice

Strada Horia Măcelariu Nr. 30-34, sector 1

013937 București, România

Тел.: +359(0)700 13 667 (Български)

Факс: +40 212 331 313  
 Email: BoschServiceCenterBG@ro.bosch.com  
 www.bosch-pt.com/bg/bg/

**Други сервисни адреси ще откриете на:**  
 www.bosch-pt.com/serviceaddresses

### Транспортиране

Препоръчителните литиево-йонни акумулаторни батерии трябва да изпълняват изисквания за транспортиране на опасни товари. Акумулаторните батерии могат да бъдат транспортирани от потребителя на публични места без допълнителни разрешителни.

При транспортиране от трети страни (напр. при въздушен транспорт или ползване на куриерски услуги) има специални изисквания към опаковането и обозначаването им. За целта при подготовката на пакетирани се консултирайте с експерт в съответната област.

Изпращайте акумулаторни батерии само ако корпусът им не е повреден. Изолирайте открити контактни клеми с лепящи ленти и опаковайте акумулаторните батерии така, че да не могат да се изместват в опаковката си. Моля, спазвайте също и допълнителни национални предписания.

### Бракуване



Градинският електроинструмент, акумулаторните батерии и допълнителните приспособления трябва да бъдат предавани за оползотворяване на съдържащите се в тях суровини.



Не изхвърляйте градински електроинструменти и акумулаторни или обикновени батерии при битовите отпадъци!

### Само за страни от ЕС:

Съгласно Европейска директива 2012/19/ЕС относно излязла от употреба електрическа и електронна апаратура и съгласно Европейска директива 2006/66/ЕО акумулаторни или обикновени батерии, които не могат да се използват повече, трябва да се събират отделно и да бъдат подлагани на подходяща преработка за оползотворяване на съдържащите се в тях суровини.

При неправилно изхвърляне старите електрически и електронни уреди поради възможното наличие на опасни вещества могат да окажат вредни влияния върху околната среда и човешкото здраве.

### Акумулаторни или обикновени батерии:

#### Литиево-йонни:

Моля, спазвайте указанията в раздела Транспортиране (вж. „Транспортиране“, Страница 91).

## Македонски

### Безбедносни напомени

Овој прирачник е специјално напишан за употреба со AdvancedShear 18V-10 Extension Pole.

Пред да работите, прочитајте го Упатството за употреба AdvancedShear 18V-10 за инструкции за користење и грижа за AdvancedShear 18V-10, на пр., Општи инструкции за безбедност на електрична енергија, Инструкции за безбедност на тример за жива ограда, Инструкции за безбедност на стрижење трева и грмушка.

#### Значење на симболите



Општи безбедносни правила.



Прочитајте го упатството за употреба.



Внимавајте лицата кои се во близина да не бидат повредени од исфрлените парчиња.



Предупредување: Одржувајте безбедно растојание од уредот додека работи.



Не употребувајте го овој производ кога има дожд.



Предупредување: Сечилото работи и по гасењето на уредот!



Држете ги рацете понастрана од сечилото.



Носете заштита за очи и глава.



Носете заштитни ракавици.



Носете чевли кои не се лизгави.



ПРЕДУПРЕДУВАЊЕ: Тргнете ја батеријата пред сервисирање.



Држете доволно растојание од далноводите.



Полначот употребувајте го само во суви простории.

### Безбедносни упатства за тримери за жива ограда со проширен опсег

- ▶ **За да го смалите ризикот од струен удар, никогаш не користете го тримерот за жива ограда со долг дофат во близина на далноводи.** Контакт со далноводи или употреба во близина на далноводи може да предизвика повреда или електричен удар, што може да резултира со смрт.
- ▶ **Секогаш користете две раце кога ги употребувате ножиците за жива ограда на подолг опсег.** Држете го тримерот за жива ограда при проширен дофат со двете раце, за да избегнете губење контрола.
- ▶ **Секогаш користете тврда капа, кога работите со ножиците за жива ограда на подолг опсег и преку глава.** Паѓањето на непознати предмети може да предизвика сериозни повреди.

### Напомени за оптимално користење на батериите

- ▶ **Не ја отворајте батеријата.** Постои опасност од краток спој.



**Заштитете ја батеријата од топлина, на пр. од долготрајно изложување на сончеви зраци, оган, вода и влага.** Постои опасност од експлозија.



- ▶ **Неупотребената батерија држете ја подалеку од канцелариски спајалици, клучеви, железни пари, клинци, шрафови или други мали метални предмети, што може да предизвикаат премостување на контактите.** Краток спој меѓу контактите на батеријата може да предизвика изгореници или пожар.
- ▶ **Доколку се оштети батеријата или не се користи правилно, од неа може да излезе пара.** Внесете свеж воздух и доколку има повредени побарајте помош од лекар. Пареата може да ги надразни дишните патишта.
- ▶ **Користете ја батеријата само во производи од производителот.** Само на тој начин батеријата ќе се заштити од опасно преоптоварување.
- ▶ **Батеријата може да се оштети од острите предмети како на пр. клинци или одвртувач или со надворешно влијание.** Може да дојде до внатрешен краток спој и батеријата може да се запали, да пушти чад, да експлодира или да се прегрее.
- ▶ **Не предизвикувајте краток спој на батеријата.** Инаку, постои опасност од експлозија.

- ▶ Повремено чистете ги отворите за проветрување на батеријата со мека, чиста и сува четка.
- ▶ **Наполнете го мерниот уред со испорачаниот полнач.**

### Ознаки

Следните симболи се важни за читање и разбирање на упатството за употреба. Ве молиме проучете ги символите и нивното значење. Точната интерпретација на символите ќе ви помогне подобро и безбедно да го користите уредот.

Ознака	Значење
	Праец на движење
	Праец на реакција
	Тежина
	Вклучување
	Исклучување
	Дозволена функција
	Забранети акции
слик1	Чујна бучава
	Дополнителна опрема/резервни делови

### Опис на производот и перформансите



**Прочитајте ги сите безбедносни предупредувања и упатства.**

Непочитувањето на безбедносните предупредувања и упатства може да доведе до електричен удар, пожар и/или сериозни

повреди.

Видете ги илустрациите на крајот на упатството.

### Употреба со соодветна намена

Продолжниот столб AdvancedShear 18V-10 е наменет само за употреба со AdvancedShear 18V-10 на ниво на земја за средување на рабовите и грмушките.

### вградени компоненти (види слика А)

- (1) Брава за вклучување/исклучување
- (2) ЛЕД светло на бравата за вклучување
- (3) Продолжеток Ножици за трева
- (4) Копче за отпуштање на носачот за сечилото
- (5) Прекинувач за вклучување/исклучување

- (6) Продолжеток Ножици за жива ограда
  - (7) Батерија
  - (8) Полнач<sup>А)</sup> (во зависност од земјата)
  - (9) Преграда за батеријата
  - (10) Отклучување
  - (11) Снимањето на производот
  - (12) Копче за ротирање на производот
  - (13) Копче за ротирање на главата
  - (14) Продолжителен стап
  - (15) Дршка
  - (16) Помошна рачка
- а) Опишаната опрема прикажана на сликите не е дел од стандардниот обем на испорака. Целосната опрема може да ја најдете во нашата Програма за опрема.

## Технички податоци

Продолжна шипка (F016 800 608)	AdvancedShear 18V-10 Extension Pole	
Број на артикл		<b>F 016 L78 884</b>
Номинален напон	V <sub>---</sub>	18
Должина на сечилото	мм	-
Ширина на сечилото	мм	100
Отвор на запците	мм	-
Максимална должина на продолжување на стапот	см	115
Тежина <sup>А)</sup>	кг	1,2
Сериски број	Види го серискиот број (сервисна плочка) на уредот	
Препорачана околна температура при полнење	°C	+10... +35
Дозволена околна температура при работење <sup>В)</sup> и при складирање	°C	-20... +50
Тип на батерија	PBA 18V...W- 1,5 Ah, 2,0 Ah, 2,5 Ah, 3,0 Ah, 4,0 Ah, 5,0 Ah, 6,0 Ah	
Време на работење во празен од	До 85 минути	

А) во зависност од употребената батерија

В) ограничена јачина при температури < 0 °C

Податоците важат за номинален напон [U] од 230 V. Овие податоци може да отстапуваат при различни напони, во зависност од изведбата во односната земја.

## Информации за бучава/вибрации

### Тример за трева

Измерени вредности на бучава според **EN 50636-2-94**.

Нивото на звучниот притисок на уредот, оценето со A, типично е помало од 70 dB(A).

Вкупните вредности на вибрациите  $a_{h1}$  (векторски збир на три насоки) и несигурноста K дадени се во согласност со **EN 50636-2-94**:

$$a_{h1} < 2,5 \text{ m/s}^2, K = 1,5 \text{ m/s}^2,$$

### Тример за жива ограда

Утврдени вредности на емисија на бучава **EN 62841-4-2**.

Нивото на звук на уредот, оценето со A, типично изнесува: Ниво на звучен притисок **59 dB(A)**; ниво на звучна моќност **80 dB(A)**. Несигурност K = **3 dB**.

Вкупните вредности на вибрациите  $a_{h1}$  (векторски збир на три насоки) и несигурноста K дадени се во согласност со **EN 62841-4-2**:

$$a_{h1} < 2,5 \text{ m/s}^2, K = 1,5 \text{ m/s}^2,$$

## Употреба

### Анти-блок механизам

Ако сечилото дојде во допир со тврд материјал, оптоварувањето на моторот се зголемува. Интелигентната микроелектроника го препознава преоптоварувањето и повеќепати го гасне и пали моторот, за да го ослободи сечилото и да го пресече материјалот.

Чујното вклучување и исклучување трае до 3 секунди. Откако ќе го пресече материјалот, уредот потоа работи нормално, или сечилото поради преоптовареноста застанува отворено (на пример при блокада со метална жица).

### Ножици за трева вкл. Продолжувачки стап (види слика В и Е)

- **Продолжниот стап може да се користи само со ножиците за трева до висина на струк и секундарно со ножиците за грмушки за работа над висината на главата.**

- ▶ Проверете дали сте го прикачиле штитникот на сечилото на ножиците за трева пред да ги склопите или расклопите ножиците за трева.

Туркајте го додатокот за стрижење трева (3) кон нагоре, додека не го слушнете „клик“.

Вметнете ја батеријата (7) во преградата за (9) батерии.

За да ги расклопите ножиците за трева (3), притиснете на копчето да се ослободи алатката (10) на продолжниот стап и извлекете ги ножиците (3) одтаму.

### Препорачана сезона на режење

Листопадни живи огради режете во февруари и во јуни.

Иглести огради режете во април и септември.

Четинарите и другите брзорастечки огради режете ги во април и јуни на 6 недели.

### Сечење рабови (само ножици за трева) (види слика С, I и J)

Завртете го производот 90° налево или надесно за да ја прилагодите вертикалната позиција за кастреење на работ.

Движете го електричниот апарат по должина на линијата за сечење. Избегнувајте сечилото да дојде во контакт со поплочени површини, камења или сидови на градината, бидејќи тоа може значително да го намали животниот век на сечилото.

После употреба, за пренесување поставете го штитникот на сечилото.

### Сечење жива ограда (само ножици за грмушки) (видете слики D, G и H)

- ▶ Забележете дека производот е исклучен при отстранување на исечениот материјал или одржување. Случајното вклучување може да доведе до тешки повреди.

Пред работа прегледајте ја живата ограда да нема некакви предмети, како на пример оградна жица.

Можат да се сечат гранки до макс. 8 мм. Рамномерно движете го уредот напред по површината за режење за да ги фатите гранките со него. Двостраните сечила овозможуваат косење во двете насоки или со цик-цак движења.

После употреба, за пренесување поставете го штитникот на сечилото.

## Одржување и сервис

### Одржување, чистење и чување

- ▶ Извадете ја батеријата од машината пред да работите на неа (на пример пред редовно одржување, замена на делови и слично), како и пред транспорт и складирање. При невнимателно ракување со прекинувачот за вклучување/исклучување, постои опасност од повреди.

- ▶ Одржувајте го уредот чист, за да обезбедите добра и безбедна работа.

Одржувајте ги уредот и отворите за проветрување чисти, за да функционираат добро и безбедно.

Никогаш не прскајте го уредот со вода.

Никогаш не потопувајте го уредот во вода.

Уредот складирајте го на безбедно, суво место вон допир на деца.

Не ствајате други предмети врз уредот.

Проверете сите навртки, подлошки и завртки да се цврсто прицврстени со цел за безбедна работа со уредот.

Редовно прегледувајте го уредот и заменувајте ги веднаш оштетените или изабените делови.

Секогаш користете Bosch оригинални резервни делови.

Не го модификувајте уредот.

### Одржување на батеријата

За да постигнете оптимална употреба на батеријата следете ги следните упатства и мерки на претпазливост:

- Заштитете ја батеријата од влага и вода.
- Чувајте ја батеријата во граници на температура од – 20 °C до 50 °C. Не оставајте ја батеријата на пример во автомобил во летен период.
- Батеријата полнете ја одвоено, а не додека стои во уредот.
- Не оставајте ја батеријата во косачката изложена на директна сончева светлина.
- Оптималната температура за чување на батеријата изнесува 5 °C.
- Повремено чистете ги отворите за проветрување на батеријата со мека, чиста и сува четка.

Скратеното време на работа по полнењето покажува дека батеријата е потрошена и мора да се замени.

### Сервисна служба и совети при користење

Сервисната служба ќе одговори на Вашите прашања во врска со поправката и одржувањето на Вашиот производ како и резервните делови. Ознаки за експлозија и информации за резервните делови исто така ќе најдете на: [www.bosch-pt.com](http://www.bosch-pt.com)

Тимот за советување при користење на Bosch ќе ви помогне доколку имате прашања за нашите производи и опрема.

За сите прашања и нарачки на резервни делови, Ве молиме наведете го 10-цифрениот број од спецификационата плочка на производот.

### Северна Македонија

Д.Д.Електрис

Сава Ковачевиќ 47Њ, број 3

1000 Скопје

Е-пошта: [dimce.dimcev@servis-bosch.mk](mailto:dimce.dimcev@servis-bosch.mk)

Интернет: [www.servis-bosch.mk](http://www.servis-bosch.mk)

Тел./факс: 02/ 246 76 10

Моб.: 070 595 888

Д.П.Т.У "РОЈКА"

Јани Лукровски бб; Т.Ц Автокоманда локал 69

1000 Скопје  
 Е-пошта: servisrojka@yahoo.com  
 Тел: +389 2 3174-303  
 Моб: +389 70 388-520, -530

**Дополнителни адреси на сервиси може да најдете под:**

[www.bosch-pt.com/serviceaddresses](http://www.bosch-pt.com/serviceaddresses)

### Транспорт

Препорачаните литиум-јонски батерии подлежат на барањата на Законот за опасни материјали. Батериите може да се транспортираат само од страна на корисникот, без потреба од дополнителни квалификации.

При пренос на истите од страна на трети лица (на пр. воздушен транспорт или шпедиција) неопходно е да се внимава на специјалните напомени на амбалажата и ознаките. Во таков случај, при подготовката на пратката мора да се повика експерт за опасни супстанции.

Транспортирајте ги батериите само доколку куќиштето е неоштетено. Залепете ги отворените контакти и спакувајте ја батеријата на тој начин што нема да се движи во амбалажата. Ве молиме внимавајте на евентуалните дополнителни национални прописи.

### Отстранување



Електричните уреди, батериите, опремата и амбалажите треба да се сортираат за повторна употреба.



Не фрлајте ги уредите и батериите во домашната канта за губре!

### Само за земјите од ЕУ:

Според европската регулатива 2012/19/EU електричните апарати што се вон употреба и дефектните или искористените батерии според регулативата 2006/66/EC мора одделно да се соберат и да се рециклираат за повторна употреба.

Доколку се отстрануваат неправилно, електричната и електронската опрема може да имаат штетни влијанија врз животната средина и здравјето на луѓето поради можното присуство на опасни материји.

### Батерии:

#### Литиум-јонски:

Ве молиме внимавајте на напомените во делот Транспорт (види „Транспорт“, Страница 95).

## Srpski

### Sigurnosne napomene

Овај приручник је написан специјално за употребу AdvancedShear 18V-10 Extension Pole.

Pre puštanja u rad pročitajte uputstvo za upotrebu i AdvancedShear 18V-10 i u njemu uputstva za upotrebu i negovanje AdvancedShear 18V-10, na primer opšte bezbednosne napomene za struju, bezbednosne napomene na makaze za živu ogradu, bezbednosne napomene za makaze za travu i gmlje.

### Objašnjenje simbola



Opšte uputstvo o opasnosti.



Pročitajte uputstvo za rad.



Pazite na to da izbačena strana tela ne povrede ljude koji se nalaze u blizini.



Upozorenje: Održavajte sigurnu udaljenost od proizvoda kada on radi.



Ne koristiti na kiši.



Pažnja: Nož nastavlja da radi nakon isključivanja proizvoda!



Držite ruke podalje od noža.



Nosite zaštitu za oči i zaštitu za glavu.



Nosite zaštitne rukavice.



Nosite obuću koja ne klizi.



UPOZORENJE: Pre radova održavanja odvojite akumulator.



Održavajte dovoljnu razdaljino od električnih vodova.



Koristite punjač samo u suvim prostorijama.

### Bezbednosne napomene za makaze za živu ogradu sa povećanim dohvatom

- ▶ **Da biste smanjili rizik od električnog udara, nikada ne koristite makaze za živu ogradu sa velikim dohvatom u blizini električnih vodova.** Kontakt sa električnim vodovima ili upotreba u blizini električnih vodova može da uzrokuje povrede ili električne udare, a to može da uzrokuje smrt.
- ▶ **Uvek koristite dve ruke kada rukujete makazama za živu ogradu sa velikim dohvatom.** Makaze za živu ogradu sa velikim dohvatom držite sa obe ruke da biste izbegli gubitak kontrole.
- ▶ **Uvek koristite zaštitni šlem kada rukujete makazama za živu ogradu sa velikim dohvatom iznad glave.** Strana tela koja padnu mogu uzrokovati teške povrede.

### Uputstva za optimalan rad sa akumulatorom

- ▶ **Ne otvarajte bateriju.** Postoji opasnost od kratkog spoja.



**Zaštittite akumulator od toplote (na primer iz od trajnog sunčevog zračenja), vatre, vode i vlage.** Postoji opasnost od eksplozija.



- ▶ **Kada uređaj ne koristite, akumulator koji se ne koristi držite podalje od spjalica, novčića, ključeva, eksera i zavrtnja ili drugih malih metalnih predmeta koji bi mogli da uzrokuju premošćivanje kontakata.** Kratki spoj između kontakata akumulatora može uzrokovati opekotine ili požar.
- ▶ **Kod oštećenja i nestručne upotrebe akumulatora mogu izlaziti pare.** Dovodite sveži vazduh i potražite kod tegoba nekog lekara. Pare mogu nadražiti disajne puteve.
- ▶ **Koristite akumulator samo sa proizvodima ovog proizvođača.** Samo tako se akumulator štiti od opasnog preopterećenja.
- ▶ **Baterija može da se ošteti oštrim predmetima, kao npr. ekserima ili odvijačima zavrtnjeva ili usled dejstva neke spoljne sile.** Može da dođe do internog kratkog spoja i akumulatorska baterija može da izgori, dimi, eksplodira ili da se pregreje.
- ▶ **Ne prespajajte akku kratko.** Postoji opasnost od eksplozija.
- ▶ Čistite povremeno prореze za ventilaciju akumulatora sa mekom, čistom i suvom četkicom.
- ▶ **Uređaj punite samo pomoću isporučene punjača.**

### Simboli

Sledeći simboli su važni za čitanje i razumevanje uputstva za upotrebu. Zapamtite simbole i njihovo značenje. Pravilno tumačenje simbola pomaže vam da bolje i sigurnije koristite proizvod.

Simbol	Značenje
	Pravac kretanja
	Pravac reakcije
	Masa
	Uključivanje
	Isključivanje
	Dozvoljena radnja
	Zabranjena radnja
CLICK!	Čujni zvuk
	Pribor/rezervni delovi

### Opis proizvoda i primene



**Pročitajte sve bezbednosne napomene i sva uputstva.** Nepridržavanje bezbednosnih napomena i uputstava može da uzrokuje električni udar, požar i/ili teške povrede.

Molimo pogledajte slike na zadnjem delu uputstva za upotrebu.

### Predviđena upotreba

AdvancedShear 18V-10 Extension Pole je namenjen samo za upotrebu sa AdvancedShear 18V-10 u blizini tla za rezanje oko icica i za rezanje grmlja.

### Prikazane komponente (vidi sliku A)

- (1) Blokada uključivanja prekidača za uključivanje/isključivanje
- (2) Lampica blokade uključivanja
- (3) Nastavak makaza za travu
- (4) Taster za deblokiranje nastavka noža
- (5) Prekidač za uključivanje/isključivanje
- (6) Nastavak makaza za živu ogradu
- (7) Akumulator
- (8) Punjač<sup>ca3</sup> (zavisno od države)
- (9) Pretinac za akumulator
- (10) Deblokada
- (11) Držać proizvoda



- (12) Dugme za okretanje proizvoda
- (13) Dugme za okretanje glave
- (14) Produžna šipka
- (15) Drška

- (16) Dodatna drška
  - a) **Prikazani ili opisani pribor ne spada u standardno pakovanje. Kompletni pribor možete da nađete u našem programu pribora.**

## Tehnički podaci

Produžna šipka (F016 800 608)		AdvancedShear 18V-10 Extension Pole	
Broj artikla			<b>F 016 L78 884</b>
Nominalni napon	V <sub>nom</sub>		18
Dužina noža	mm		-
Širina noža	mm		100
Otvor zuba	mm		-
Maks. dužina produžne šipke	cm		115
Masa <sup>A)</sup>	kg		1,2
Serijski broj		Vidi serijski broj (tipsku pločicu) na proizvodu	
Preporučena temperatura okruženja prilikom punjenja	°C		+10... +35
Dozvoljena temperatura okruženja prilikom rada <sup>B)</sup> i skladištenja	°C		-20... +50
Tip akumulatora		PBA 18V...W- 1,5 Ah, 2,0 Ah, 2,5 Ah, 3,0 Ah, 4,0 Ah, 5,0 Ah, 6,0 Ah	
Vreme rada u praznom hodu			do 85 minuta

A) Zavisí od upotrebljene akumulatorske baterije

B) Ograničena snaga pri temperaturama < 0 °C.

Podaci važe za nominalne napone [U] od 230 V. Kod napona koji odstupaju i izvođenja specifičnih za zemlje ovi podaci mogu da variraju.

## Informacije o buci/vibracijama

### Makaze za travu

Izmerene vrednosti buke su utvrđene prema normi **EN 50636-2-94**.

A-vrednovani nivo pritiska zvuka uređaja je tipično manji od 70 dB(A).

Ukupne vrednosti vibracija  $a_h$  (zbir vektora triju pravaca) i nesigurnost K su utvrđeni prema **EN 50636-2-94**:

$$a_h < 2,5 \text{ m/s}^2, K = 1,5 \text{ m/s}^2,$$

### Makaze za živu ogradu

Vrednosti emisije buke su utvrđene prema **EN 62841-4-2**.

A-vrednovani nivo buke električnog alata iznosi tipično: **59** dB(A); nivo snage zvuka **80** dB(A). Nesigurnost K = **3** dB.

Ukupne vrednosti vibracija  $a_h$  (zbir vektora triju pravaca) i nesigurnost K su utvrđeni prema **EN 62841-4-2**:

$$a_h < 2,5 \text{ m/s}^2, K = 1,5 \text{ m/s}^2,$$

## Režim rada

### Mehanizam protiv blokiranja

Ako se nož blokira u otporan materijal, povećaće se opterećenje motora. Inteligentna mikroelektronika prepoznaje preopterećenje i više puta promeniti smer okretanja motora da bi se time sprečilo blokiranje noževa i da bi se materijal presekao.

Ta čujna promena traje do 3 s. Nakon presecanja proizvod nastavlja da radi u normalnom stanju ili se nož automatski zaustavlja u otvorenom stanju ako preopterećenje potraje (npr. ako komad metalne ograde slučajno blokira proizvod).

### Makaze za travu sa produžnom šipkom (vidi slike B i E)

► **Produžni štap sme da se koristi samo sa makazama za travu na visini struka, a u drugom obliku primene sa makazama za grmlje za rad iznad visine glave.**

► **Pre montaže ili demontaže makaza za travu proverite da li ste pričvrstili štitnik noža na makaze za travu.**

Pomerajte makaze za travu (3) prema gore dok ne čujete "klik".

Umetnite akumulator (7) u pretinac za akumulator (9).

Za demontažu makaza za travu (3) pritisnite deblokadu alata (10) na produžnu šipku i izvucite makaze za travu (3).

### Preporučeno doba godine

Režite belogoričnu živu ogradu u junu i oktobru.

Režite crnogoričnu živu ogradu u aprilu i avgustu.

Režite četinare i druge brzo rastuće žive ograde od maja otprilike svakih 6 nedelja.

### Rezanje oko ivica (samo makaze za travu) (vidi slike C, I i J)

Okrećite proizvod za 90° nalevo ili nadesno da biste podesili vertikalni položaj za rezanje oko ivica.

Vodite proizvod duž ivice travnjaka. Izbegavajte da nož izbegnete dode u kontakt sa pločanim podovima, kamenjem ili baštenskim zidovima jer to značajno skraćuje vek trajanja noža.

Nakon upotrebe navucite štitičnik noža.

### Rezanje žive ograde (samo makaze za grmlje) (vidi slike D, G i H)

- ▶ Proverite da li je prilikom uklanjanja odsečenog materijala ili servisiranja proizvod isključen. Slučajno uključivanje može da uzrokuje teške povrede.

Pre početka rada proverite da li u živoj ogradi postoje skrivena strana tela kao što su npr. baštenske ograde.

Mogu se rezati grane do debljine od maks. 8 mm. Pomerajte proizvod po liniji rezanja ravnomerno napred da biste doveli grane nožu. Dvostruki nosač noža omogućava rezanje u oba pravca ili njihanje od jedne do druge strane.

Nakon upotrebe navucite štitičnik noža.

## Održavanje i servisiranje

### Održavanje, čišćenje i skladištenje

- ▶ **Izvadite akumulator iz baštenskog uređaja pre svih radova na baštenskom uređaju (npr. održavanja, zamene alata itd.) kao i kod njegovog transporta i spremanja.** U slučaju slučajnog pritiskanja prekidača za uključivanje/isključivanje postoji opasnost od povreda.
- ▶ **Održavajte proizvod čistim da biste mogli dobro i sigurno da radite.**

Održavajte proizvod i prореze za provetravanje čistim da biste mogli dobro i sigurno da radite.

Nikada ne prskajte proizvod vodom.

Nikada ne uranjajte proizvod u vodu.

Čuvajte proizvod na bezbednom i suvom mestu, van dohvata dece.

Ne odlažite druge predmete na proizvod.

Pazite na to da su sve navrtke, klinovi i zavrtnji pritegnuti da bi bio moguć siguran rad sa proizvodom.

Proverite proizvod i radi bezbednosti zamenite istrošene ili oštećene delove.

Proverite da je delove koje treba zameniti proizvela firma Bosch. Ne menjajte uređaj.

### Nega akumulatora

Da biste obezbedili optimalnu upotrebu akumulatora, obratite pažnju na sledeće napomene i mere:

- Zaštite akumulator od vlage i vode.
- Čuvajte električni alat i akumulator samo u rasponu temperature od –20 °C do 50 °C. Ne ostavljajte akumulator npr. leti u automobilu.
- Čuvajte akumulator odvojeno i ne u baštenskom uređaju.

- Ne ostavljajte akumulator pri direktnom sunčevom zračenju u baštenskom uređaju.
- Optimalna temperatura za čuvanje akumulatora je 5 °C.
- Povremeno čistite prореze za provetravanje akumulatora mekim, čistim i suvim kistom.

Značajno skraćeno vreme rada nakon punjenja pokazuje da je akumulator istrošen i da ga je potrebno zameniti.

### Servis i saveti za upotrebu

Servis odgovara na vaša pitanja u vezi sa popravkom i održavanjem vašeg proizvoda kao i u vezi sa rezervnim delovima. Šematske prikaze i informacije u vezi rezervnih delova naći ćete i pod: **www.bosch-pt.com**

Bosch tim za konsultacije vam rado pomaže tokom primene, ukoliko imate pitanja o našim proizvodima i njihovom priboru.

Molimo da kod svih pitanja i naručivanja rezervnih delova neizostavno navedete broj artikla sa 10 brojčanih mesta prema tipskoj pločici proizvoda.

### Srpski

Bosch Elektroservis  
Dimitrija Tucovića 59  
11000 Beograd  
Tel.: +381 11 644 8546  
Tel.: +381 11 744 3122  
Tel.: +381 11 641 6291  
Fax: +381 11 641 6293  
E-Mail: office@servis-bosch.rs  
www.bosch-pt.rs

### Dodatne adrese servisa pogledajte na:

www.bosch-pt.com/serviceaddresses

### Transport

Preporučeni litijum-jonski akumulatori podležu zahtevima propisa o opasnim materijama. Korisnik može bez dodatnih uslova transportovati akumulatore na drumu.

Kod slanja preko trećih lica (na primer vazdušnih transportom ili špedicijom) mora se obratiti pažnja na posebne zahteve u pogledu pakovanja i označavanja. Tada se kod pripreme paketa za slanje mora pozvati stručnjak za opasne materije.

Akumulatorske baterije šaljite samo ako kućište nije oštećeno. Odlepite otvorene kontakte i upakujte akumulatorsku bateriju tako, da se ne pokreće u paketu. Molimo da obratite pažnju na eventualne dalje nacionalne propise.

### Uklanjanje đubreta



Proizvode, akumulatore, pribor i pakovanja treba odvesti na ekološki savesno recikliranje.

Proizvode i akumulatore/baterije ne bacajte u kućni otpad!

**Samo za EU-zemlje:**

Prema Evropski direktivi 2012/19/EU proizvodi koji nisu više upotrebljivi, a prema Evropski direktivi 2006/66/EZ akumulatori/baterije koje su neispravne ili istrošene moraju da se odvojeno sakupe i podvrgnu ekološkoj daljnjoj obradi. Ukoliko se elektronski i električni uređaji otklone u otpad na neispravan način, moguće opasne materije mogu da imaju štetno dejstvo na životnu sredinu i zdravlje ljudi.

**Akumulatorske baterije/baterije:****Li-jonska:**

Molimo da obratite pažnju na napomene u odeljku Transport (videti „Transport“, Strana 98).

## Slovenščina

### Varnostna navodila

Ta priročnik je bil posebno napisan za uporabo AdvancedShear 18V-10 Extension Pole. pred začetkom obratovanja navodila za uporabo AdvancedShear 18V-10, da dobite navodila k uporabi in negi AdvancedShear 18V-10, kot so na primer splošni varnostni napotki za tok, varnostna opozorila glede uporabe škarje za živo mejo, varnostni napotki za škarje za živo mejo in grmičevje.

#### Razlaga simbolov



Splošno opozorilo na nevarnost.



Preberite si to navodilo za obratovanje.



Pazite na to, da ne boste poškodovali oseb v bližini zaradi tujkov, ki letijo naokoli.



Opozorilo: Ko izdelek obratuje, držite varno razdaljo do slednjega.



Ne uporabljajte pri dežju.



Pozor: Rezilni nož po izklopu izdelka še nekaj časa teče naprej!



Ne približujte se nožem z rokami.



Nosite zaščito za oči in glavo.



Nosite varnostne rokavice.



Nosite nezdrsljive čevlje.



OPOZORILO: Ločite akumulator pred začetkom vzdrževalnih del.



Držite zadostno razdaljo do tokovodov.



Uporabljajte polnilno napravo le v suhih prostorih.

#### Varnostni napotki za škarje za živo mejo z razširjenim dosegom

- ▶ **Za zmanjšanje tveganja električnega udara, nikoli ne uporabljajte škarje za živo mejo z velikim dosegom v bližini električnih vodov.** Stik z električnimi vodi ali uporaba v bližini električnih vodov lahko povzroča poškodbe ali električne udare, ki vodijo do smrti.
- ▶ **Vedno uporabite obe roki, ko upravljate škarje za živo mejo z velikim dosegom.** Držite škarje za živo mejo z velikim dosegom z obema rokama, da preprečite izgubo nadzora.
- ▶ **Vedno uporabite zaščitno čelado, ko upravljate škarje za živo mejo z velikim dosegom nad glavo.** Padajoči tujki lahko povzročijo hude telesne poškodbe.

#### Navodila za optimalno uporabo akumulatorske baterije

- ▶ **Akumulatorske baterije ne odpirajte.** Nevarnost kratkega stika.



**Zaščitite akumulatorsko baterijo pred vročino (npr. tudi pred stalnim sončnim obsevanjem) ognjem, vodo in vlažnostjo.**



Nevarnost eksplozije.

- ▶ **Ko ne uporabljate naprave, akumulatorska baterija ne sme priti v stik s kovinskimi predmeti, kot so pisarniške sponke, kovanci, ključi, žebliji, vijaki in drugimi manjši kovinski predmeti, ki bi lahko povzročili premostitev kontaktov.** Kratak stik med akumulatorskimi kontakti ima lahko za posledico opekline ali požar.
- ▶ **Pri poškodbi in nepravilni uporabi akumulatorske baterije lahko izstopijo škodljivi hlapi.** Prezračite to območje in v primeru zdravstvenih težav poiščite

zdravniško pomoč. Ti hlapi lahko povzročijo draženje dihalnih poti.

- ▶ **Akumulatorsko baterijo uporabljajte samo z izdelki proizvajalca.** Le tako je akumulatorska baterija zaščiten pred nevarno preobremenitvijo.
- ▶ **Koničasti predmeti, kot so na primer žblji ali izvijači, in zunanji vplivi lahko poškodujejo akumulatorsko baterijo.** Pojavi se lahko kratek stik, zaradi katerega lahko akumulatorska baterija zgori, se osmudi, pregreje ali eksplodira.
- ▶ **Kratko spajanje akumulatorske baterije ni dovoljeno.** Nevarnost eksplozije.
- ▶ Zračne reže akumulatorske baterije občasno očistite z mehkim, čistim in suhim čopičem.
- ▶ **Napravo polnite samo s priloženim polnilnikom.**

### Simboli

Naslednji simboli so pomembni za branje in razumevanje navodila za obratovanje. Zapomnite si simbole in njihov pomen. Pravilna razlaga simbolov vam pomaga, da boste izdelek bolje in varneje uporabljali.

Simbol	Pomen
	Smer premikanja
	Smer reakcije
	Teža
	Vklop
	Izklop
	Kako je dovoljeno delati
	Kako je prepovedano delati
CLICK!	Slišni zvok

### Tehnični podatki

Podaljševalna palica (F016 800 608)	AdvancedShear 18V-10 Extension Pole	
Številka artikla		<b>F 016 L78 884</b>
Nazivna napetost	V~	18
Dolžina noža	mm	-
Širina noža	mm	100
Odprtina med zobmi	mm	-
Maks. dolžina podaljševalne palice	cm	115
Teža <sup>A)</sup>	kg	1,2
Serijska številka	Glejte serijsko številko (na tipski tablici) izdelka	
priporočena temperatura okolice med polnjenjem	°C	+10... +35

Simbol	Pomen
	Pribor/nadomestni deli

### Opis izdelka in storitev



#### Preberite varnostna navodila in opozorila.

Neupoštevanje varnostnih navodil in opozoril lahko povzroči električni udar, požar in/ali težke poškodbe.

Prosimo upoštevajte slike na zadnjem delu navodila za obratovanje.

### Namenska uporaba

Izdelek AdvancedShear 18V-10 Extension Pole je namenjen samo za uporabo z AdvancedShear 18V-10 v bližini tal za rezanje robov in grmičevja.

### Komponente na sliki (glejte sliko A)

- (1) Zapora vklopa vklopnega/izklopnega stikala
- (2) LED za zaporo vklopa
- (3) Nastavek škarje za travo
- (4) Gumb za sprostitve nastavka za nože
- (5) Vklopno/izklopno stikalo
- (6) Nastavek škarje za živo mejo
- (7) Akumulatorska baterija
- (8) Polnilna naprava<sup>a)</sup> (specifično glede na državo)
- (9) Vdolbina za akumulatorsko baterijo
- (10) Sproščanje blokade
- (11) Posenetek izdelka
- (12) Gumb za vrtenje izdelka
- (13) Gumb za vrtenje glave
- (14) Podaljševalna palica
- (15) Ročaj
- (16) Dodatni ročaj

a) **Prikazan ali opisan pribor ni del standardnega obsega dobave. Celoten pribor je del našega programa pribora.**

Podaljševalna palica (F016 800 608)		AdvancedShear 18V-10 Extension Pole
Dovoljena temperatura okolice med delovanjem B) in med skladiščenjem	°C	-20... +50
Tip akumulatorske baterije		PBA 18V...W- 1,5 Ah, 2,0 Ah, 2,5 Ah, 3,0 Ah, 4,0 Ah, 5,0 Ah, 6,0 Ah
Čas teka pri prostem teku		do 85 minut

A) Odvisno od uporabljene akumulatorske baterije

B) Omejena zmogljivost pri temperaturah pod 0 °C.

Navedbe veljajo za nazivne napetosti [U] 230 V. Pri drugih napetostih in državno specifičnih izvedbah lahko te navedbe variirajo.

## Podatki o hrupu/tresljajih

### Škarje za travo

Merilne vrednosti hrupa izračunane v skladu z

**EN 50636-2-94.**

Vrednost nivoja zračnega tlaka orodja, ki je ovrednoten z razredom A, je običajno manjša od 70 dB(A).

Skupne vrednosti vibracij  $a_h$  (vektorska vsota treh smeri) in negotovost K izračunane v skladu z **EN 50636-2-94**:

$$a_h < 2,5 \text{ m/s}^2, K = 1,5 \text{ m/s}^2,$$

### Škarje za živo mejo

Podatki o hrupu izračunani v skladu z **EN 62841-4-2.**

Z A-ocenjeni nivo hrupa električnega orodja znaša običajno: **59 dB (A)**; zvočna moč hrupa **80 dB (A)**. Negotovost K = 3 dB.

Skupne vrednosti vibracij  $a_h$  (vektorska vsota treh smeri) in negotovost K izračunane v skladu z **EN 62841-4-2**:

$$a_h < 2,5 \text{ m/s}^2, K = 1,5 \text{ m/s}^2,$$

## Delovanje

### Antiblokirni mehanizem

Če se rezilni nož zablokira v odpornem materialu, se poveča obremenitev motorja. Inteligentna mikro elektronika prepozna preobremenitev in ponavljajoče preklaplja motor, da bi s tem preprečila blokiranje rezalnega noža in prerezala material.

Ta slišni preklop traja do 3 s. Po prekinitvi deluje izdelek naprej v normalnem obratovalnem stanju, ali pa pri trajni obremenjenosti rezilni nož avtomatsko odprti ostane (npr. če kos kovinske ograje po pomoti blokira izdelek).

### Škarje za travo vključno s podaljševalno palico (glejte slike B in E)

► Podaljševalno palico se sme uporabljati samo s škarje za travo na višini bokov in v drugem načinu uporabe s škarje za grmičevje za delo na višine glave.

► Pazite na to, da ste pred montažo ali demontažo škarij za travo pritrdili zaščita nožev na škarje za travo.

Potisnite škarje za travo (3) navzgor, dokler ne zaslišite zvok zaskoka.

Vstavite akumulatorsko baterijo (7) v vdolbina za akumulatorsko baterijo (9).

Za demontažo škarje za travo (3) pritisnite sprostitvev orodja (10) na podaljševalni palici in potisnite ven škarje za travo (3).

### Letni časi, ki jih priporočamo za opravila

Olistane žive meje rezajte v juniju in oktobru.

Rezajte žive meje iz lesa iglavcev v aprilu in avgustu.

Konifere in druge hitrorastoče žive meje režite od maja naprej pribl. vsakih 6 tednov.

### Rezanje robov (samo škarje za travo) (glejte slike C, I in J)

Za nastavitev vertikalne pozicije za rezanje robov zasukajte izdelek za 90° na levo ali desno.

Vodite izdelek vzdolž roba trate. Preprečite stik rezila s tlakovanimi podlagami, kamnom ali vrtnimi zidovi, saj lahko to občutno skrajša življenjsko dobo rezila.

Po uporabi ponovno natakните zaščito rezilnih nožev.

### Rezanje živih mej (samo škarje za grmičevje) (glejte slike D, G in H)

► Pazite na to, da je pri odstranjevanju odrezanega materiala ali med vzdrževanjem izdelek izklopljen.

Nenamerni vklop lahko povzroči težke poškodbe.

Pred pričetkom del preverite živo mejo na skrite tujke kot npr. vrtno ograje.

Možno je rezanje vej do debeline maks. 8 mm. Na rezalni liniji premikajte izdelek enakomerno naprej tako, da se bodo lahko veje premikale proti rezilnemu nožu. Dvostranska prečka z noži omogoča rezanje v obeh smereh ali pa nihanje od ene proti drugi strani.

Po uporabi ponovno natakните zaščito rezilnih nožev.

## Vzdrževanje in servisiranje

### Vzdrževanje, čiščenje in skladiščenje

► Odstranite akumulatorsko baterijo iz vrtnega orodja pred vsemi opravili, ki jih opravljate na vrtnem orodju (npr. vzdrževanje, menjava orodja ipd.), ter pri njegovem transportu ali med shranjevanjem. Pri nenamernem aktiviranju stikala za vklop/izklop obstaja nevarnost telesnih poškodb.

► Za dobro in varno delovanje morate poskrbeti za to, da bo izdelek vselej čist.

Za dobro in varno delovno uporabo morate poskrbeti za to, da bodo izdelki in njihove zračne odprtine vselej čiste in suhe.

Izdelka nikoli ne poškrbite z vodo.

Izdelka nikoli ne potopite pod vodo.

Izdelek hranite na varnem, suhem mestu, ki ni dostopno otrokom.

Ne postavljajte nobenih drugih predmetov na izdelek.

Za zagotovitev varnega dela z izdelkom poskrbite za trdni nased vseh matic, sornikov in vijakov.

Preverite izdelek in iz varnostnih razlogov nadomestite obrabljene ali poškodovane dele.

Poskrbite, da bodo vsi deli, ki jih boste zamenjali, izdelani pri podjetju Bosch. Ne spreminjajte naprave.

### Negovanje akumulatorske baterije

Da bi zagotovili optimalno uporabo akumulatorske baterije, upoštevajte naslednja opozorila in ukrepe:

- Akumulatorsko baterijo morate zavarovati pred vlago in vodo.
- Električno orodje in akumulatorsko baterijo skladiščite v temperaturnem območju od -20 °C do 50 °C. Npr. poleti akumulatorske baterije ne smete pustiti ležati na soncu v avtomobilu.
- Skladiščite akumulatorsko baterijo ločeno in ne v vrtnem orodju.
- Ne puščajte akumulatorske baterije v vrtnem orodju, ko sonce direktno sije nanj.
- Optimalna temperatura za shranjevanje akumulatorske baterije znaša 5 °C.
- Zračne reže akumulatorske baterije občasno očistite z mehkim, čistim in suhim čopičem.

Močno skrajšan čas delovanja po napolnitvi nakazuje, da je akumulatorska baterija izrabljena in se mora nadomestiti.

### Servisna služba in svetovanje uporabnikom

Servis vam bo dal odgovore na vaša vprašanja glede popravila in vzdrževanja izdelka ter nadomestnih delov. Tehnične skice in informacije glede nadomestnih delov najdete na: [www.bosch-pt.com](http://www.bosch-pt.com)

Boscheva skupina za svetovanje pri uporabi vam bo z veseljem odgovorila na vprašanja o naših izdelkih in pripadajočem priboru.

Ob vseh vprašanjih in naročilih rezervnih delov nujno sporočite 10-mestno številko na tipski ploščici izdelka.

### Slovensko

Robert Bosch d.o.o.  
Verovškova 55a  
1000 Ljubljana  
Tel.: +00 803931  
Fax: +00 803931  
Mail: [servis.pt@si.bosch.com](mailto:servis.pt@si.bosch.com)  
[www.bosch.si](http://www.bosch.si)

**Naslove drugih servisnih mest najdete na povezavi:**

[www.bosch-pt.com/serviceaddresses](http://www.bosch-pt.com/serviceaddresses)

### Transport

Za priporočene litij-ionske akumulatorske baterije veljajo zahteve zakona o nevarnih snoveh. Uporabnik lahko akumulatorske baterije brez omejitev prevaža po cesti.

Pri pošiljkah, ki jih opravijo tretje osebe (npr. zračni transport ali špedicija), je treba upoštevati posebne zahteve glede embalaže in oznak. Pri pripravi odpreme mora obvezno sodelovati strokovnjak za nevarne snovi.

Akumulatorske baterije pošiljajte samo, če je njihovo ohišje nepoškodovano. Prelepite odprte kontakte in akumulatorsko baterijo zapakirajte tako, da se v embalaži ne premika. Upoštevajte tudi morebitne druge nacionalne predpise.

### Odlaganje



Odpadne izdelke, akumulatorske baterije, pribor in embalažo morate reciklirati v skladu z varstvom okolja.



Izdelke in akumulatorskih/navadnih baterij ne smete odvreči med gospodinjinske odpadke!

### Zgolj za države Evropske unije:

V skladu z Direktivo 2012/19/EU se morajo izdelki, ki niso več v uporabi ter v skladu z Direktivo 2006/66/ES se morajo okvarjene ali obrabljene akumulatorske baterije/baterije zbirati ločeno in se okolju prijazno reciklirati.

Odpadna električna in elektronska oprema, ki ni zavržena strokovno, lahko negativno vpliva na okolje in zdravje ljudi, saj morda vsebuje nevarne snovi.

### Akumulatorske/običajne baterije:

#### Litijevi ioni:

Upoštevajte navodila v poglavju „Transport“ (glejte „Transport“, Stran 102).

## Hrvatski

### Sigurnosne napomene

Ovaj priručnik napisan je posebno za uporabo produžne šipke AdvancedShear 18V-10 Extension Pole.

Prije stavljanja u pogon pročítajte priručnik za uporabo za AdvancedShear 18V-10 i u njima upute za uporabo i održavanje uređaja AdvancedShear 18V-10, na primjer opće sigurnosne napomene za struju, sigurnosne napomene za škare za živicu, sigurnosne napomene za škare za travu i grmlje.

### Objašnjenje simbola



Opća napomena o opasnosti.



Pročitajte priručnik za uporabu.



Pobrinite se za to da izbačena strana tijela ne ozljede osobe koje se nalaze u blizini.



Upozorenje: Održavajte sigurnu udaljenost od proizvoda tijekom njegovog rada.



Ne rabite na kiši.



Pozor: Rezni nož nastavlja se kretati nakon isključivanja proizvoda!



Držite šake dalje od noža.



Nosite štitnik za oči i štitnik za glavu.



Nosite zaštitne rukavice.



Nosite cipele protiv klizanja.



UPOZORENJE: Prije radova održavanja odvojite akumulator.



Održavajte dovoljnu udaljenost od električnih vodova.



Rabite punjač samo u suhim prostorijama.

### Sigurnosne napomene za škare za živicu s povećanim dosegom

- ▶ **Kako bi se smanjio rizik od električnog udara, škare za živicu s povećanim dosegom nikada ne rabite u blizini električnih vodova.** Kontakt s električnim kabelima ili uporaba u blizini električnih vodova može uzrokovati ozljede ili električne udare koji uzrokuju smrt.
- ▶ **Uvijek rabite dvije ruke kada rukujete škarama za živicu s povećanim dosegom.** Škare za živicu s povećanim dosegom čvrsto držite objema rukama kako biste izbjegli gubitak kontrole.

- ▶ **Uvijek rabite zaštitnu kacigu kada škarama za živicu s povećanim dosegom rukujete iznad glave.** Strana tijela koja padnu mogu uzrokovati teške ozljede.

### Napomene za optimalno rukovanje akumulatorom

- ▶ **Ne otvarajte aku-bateriju.** Postoji opasnost od kratkog spoja.



**Zaštitite akumulator od vrućine (uključujući npr. trajno sunčano zračenje), vatre, vode i vlage.** Postoji opasnost od eksplozije.





- ▶ **Kada uređaj ne rabite, nekorišteni akumulator držite dalje od uredskih spajalica, kovanica, ključeva, čavala, vijaka ili drugih malih metalnih predmeta koji bi mogli uzrokovati premošćivanje kontakata.** Kratki spoj između akumulatorskih kontakata može uzrokovati opekline ili požar.
- ▶ **U slučaju oštećenja i neispravne uporabe akumulatora mogu izlaziti pare.** Provjetrite područje i u slučaju tegoba potražite liječničku pomoć. Pare mogu podražiti dišne putove.
- ▶ **Aku-bateriju koristite samo u proizvodima proizvođača.** Samo na ovaj način je aku-baterija zaštićena od opasnog preopterećenja.
- ▶ **Oštrim predmetima kao što su npr. čavli, odvijači ili djelovanjem vanjske sile aku-baterija se može oštetiti.** Može doći do unutrašnjeg kratkog spoja i aku-baterija može izgorjeti, razviti dim, eksplodirati ili se pregrijati.
- ▶ **Ne spajajte akumulator kratko.** Postoji opasnost od eksplozije.
- ▶ **Povremeno čistite ventilacijske proreze akumulatora mekim, čistim i suhim kistom.**
- ▶ **Punite uređaj samo isporučenim punjačem.**

### Simboli

Sljedeći simboli važni su za čitanje i razumijevanje priručnika za uporabu. Zapamtite simbole i njihovo značenje. Ispravno tumačenje simbola pomoći će vam da bolje i sigurnije rabite proizvod.

Simbol	Značenje
	Smjer kretanja
	Smjer reakcije
	Masa
	Uključivanje
	Isključivanje
	Dopuštena radnja

Simbol	Značenje
	Zabranjena radnja
CLICK!	Čujni zvuk
	Pribor/rezervni dijelovi

## Opis proizvoda i radova



**Pročitajte sve sigurnosne napomene i upute.** Nepridržavanje sigurnosnih napomena i uputa može uzrokovati električni udar, požar i/ili teške ozljede.

Molimo pogledajte slike na stražnjem dijelu priručnika za uporabu.

### Namjenska uporaba

AdvancedShear 18V-10 Extension Pole namijenjen je samo za uporabu s uređajem AdvancedShear 18V-10 u blizini tla radi rezanja uz rubove i orezivanje grmlja.

### Prikazane komponente (vidi sliku A)

- (1) Uklopni zapor sklopke za uključivanje/isključivanje
  - (2) Žaruljica uklopnog zapora
  - (3) Nastavak škara za travu
  - (4) Tipka za deblokiranje nastavka noža
  - (5) Sklopka za uključivanje/isključivanje
  - (6) Nastavak škara za živicu
  - (7) Akumulator
  - (8) Punjač<sup>3)</sup> (ovisno o državi)
  - (9) Akumulatorski pretinac
  - (10) Deblokada
  - (11) Zahvatnik proizvoda
  - (12) Gumb za okretanje proizvoda
  - (13) Gumb za okretanje glave
  - (14) Produžna šipka
  - (15) Ručka
  - (16) Dodatna ručka
- a) **Prikazan ili opisan pribor ne pripada standardnom opsegu isporuke. Potpuni pribor možete naći u našem programu pribora.**

### Tehnički podatci

Produžna šipka (F016 800 608)		AdvancedShear 18V-10 Extension Pole	
Broj artikla			<b>F 016 L78 884</b>
Nazivni napon	V~		18
Duljina noža	mm		-
Širina noža	mm		100
Otvor zuba	mm		-
Maks. duljina produžne šipke	cm		115
Masa <sup>A)</sup>	kg		1,2
Serijski broj		Vidi serijski broj (označnu pločicu) na proizvodu	
Preporučena okolna temperatura prilikom punjenja	°C		+10... +35
Dopuštena okolna temperatura prilikom rada <sup>B)</sup> i skladištenja	°C		-20... +50
Vrsta akumulatora		PBA 18V...W- 1,5 Ah, 2,0 Ah, 2,5 Ah, 3,0 Ah, 4,0 Ah, 5,0 Ah, 6,0 Ah	
Vrijeme rada u praznom hodu			do 85 minuta

A) Ovisno o korištenoj aku-bateriji

B) Ograničeni učinak kod temperatura <0 °C.

Podaci vrijede za nazivni napon [U] od 230 V. U slučaju odstupanja napona i u izvedbama specifičnim za dotičnu zemlju, ovi podaci mogu varirati.

### Informacije o buci i vibracijama

#### Škare za travu

Izmjerene vrijednosti buke utvrđene su u skladu s normom **EN 50636-2-94**.

A-vrednovana razina zvučnog tlaka uređaja tipično je manja od 70 dB(A).

Ukupne vrijednosti vibracija  $a_h$  (vektorski zbroj triju smjerova) i nesigurnost utvrđeni u skladu s normom **EN 50636-2-94**:

$$a_h < 2,5 \text{ m/s}^2, K = 1,5 \text{ m/s}^2,$$

#### Škare za živicu

Vrijednosti emisije buke utvrđene su u skladu s normom **EN 62841-4-2**.



A-vrednovana razina buke električnog alata tipično je: **59** dB(A); razina zvučne snage **80** dB(A). Nesigurnost  $K = 3$  dB. Ukupne vrijednosti vibracija  $a_h$  (vektorski zbroj triju smjerova) i nesigurnost utvrđeni u skladu s normom **EN 62841-4-2**:  
 $a_h < 2,5 \text{ m/s}^2$ ,  $K = 1,5 \text{ m/s}^2$ ,

## Rad

### Mehanizam protiv blokiranja

Ako se rezni nož blokira u otpornom materijalu, povećava se opterećenje motora. Inteligentna mikroelektronika prepoznaje preopterećenje i više puta mijenja smjer vrtnje motora kako bi se time spriječilo blokiranje reznih noževa i kako bi se materijal prerezao.

Ta čujna promjena traje do 3 sekunde. Nakon prerezivanja proizvod nastavlja normalno raditi ili se u slučaju postojanog preopterećenja rezni nož automatski zaustavlja u otvorenom stanju (npr. ako komad metalne ograde slučajno blokira proizvod).

### Škare za travu s produžnom šipkom (vidi slike B i E)

- ▶ **Produžnu šipku dopušteno je rabiti samo sa škarama za travu na visini bedara, a u drugom načinu uporabe sa škarama za travu, za rad iznad visine glave.**
- ▶ **Pobrinite se za to da ste prije montiranja ili demontiranja škara za travu pričvrstili štitnik noža na škare za travu.**

Pomičite škare za travu **(3)** prema gore dok ne čujete „klik“. Umetnite akumulator **(7)** u akumulatorski pretinac **(9)**. Radi demontiranja škara za travu **(3)** pritisnite deblokadu alata **(10)** na produžnoj šipki i izvucite škare za travu **(3)**.

### Preporučena godišnja doba

Bjelogorične živice režite u lipnju i listopadu.  
 Crnogorične živice režite u travnju i kolovožu.  
 Četinjače i druge brzorastuće živice režite počevši od svibnja cca. svakih 6 tjedana.

### Rezanje uz rubove (samo škare za travu) (vidi slike C, I i J)

Okrenite proizvod za 90° nalijevo ili nadesno kako biste namjestili okomiti položaj radi rezanja uz rubove. Vodite proizvod duž ruba travnjaka. Izbjegavajte da rezni nož dođe u kontakt s popločnim podovima, kamenjem ili vrtnim zidovima jer to znatno skraćuje vijek trajanja reznog noža. Nakon uporabe stavite štitnik reznog noža.

### Orezivanje živice (samo škare za grmlje) (vidi slike D, G i H)

- ▶ Pobrinite se za to da je prilikom uklanjanja odrezanog materijala ili servisiranja proizvod isključen. Nenamjerno uključivanje može uzrokovati teške ozljede.

Prije početka rada provjerite postoje li skrivena strana tijela u živici kao što su npr. vrtnje ograde.

Moguće je rezati grane debljine maks. 8 mm. Pomičite proizvod jednoliko po liniji rezanja kako biste grane dovodili reznom nožu. Dvostrani nosač noža omogućava rezanje u oba smjera ili njišućim pokretima od jedne do druge strane. Nakon uporabe stavite štitnik reznog noža.

## Održavanje i servisiranje

### Održavanje, čišćenje i skladištenje

- ▶ **Prije svih radova na vrtnom uređaju (npr. održavanje, zamjene alata itd.) i njegovog transporta i spremanja izvadite akumulator iz vrtnog uređaja.** U slučaju nenamjernog aktiviranja sklopke za uključivanje/isključivanje postoji opasnost od ozljeda.
- ▶ **Održavajte proizvod čistim kako biste mogli dobro i sigurno raditi.**

Održavajte proizvod i ventilacijske proreze čistima kako biste mogli dobro i sigurno raditi. Nikada ne prskajte proizvod vodom.

Nikada ne uranjajte proizvod u vodu.

Skladištite proizvod na sigurnom, suhom mjestu i izvan dosega djece.

Ne stavljajte druge predmete na proizvod.

Pobrinite se za to da su sve matice, svornjaci i vijci učvršćeni kako bi bilo moguće sigurno raditi proizvodom.

Provjerite proizvod i radi sigurnosti zamijenite istrošene ili oštećene dijelove.

Pobrinite se za to da je rezervne dijelove proizvela tvrtka Bosch. Ne mijenjajte uređaj.

### Njegovanje akumulatora

Kako bi se zajamčilo optimalno iskorištavanje akumulatora, pridržavajte se sljedećih napomena i mjera:

- Zaštitite akumulator od vlage i vode.
- Skladištite električni alat uređaj i akumulator samo u rasponu temperature od  $-20^\circ\text{C}$  do  $50^\circ\text{C}$ . Ne ostavljajte akumulator npr. ljeti u automobilu.
- Skladištite akumulator odvojeno i ne u vrtnom uređaju.
- U slučaju izravnog sunčanog zračenja ne ostavljajte akumulator u vrtnom uređaju.
- Optimalna temperatura za čuvanje akumulatora je  $5^\circ\text{C}$ .
- Povremeno čistite ventilacijske proreze akumulatora mekim, čistim i suhim kistom.

Znatno skraćeno vrijeme rada nakon punjenja ukazuje na to da je akumulator istrošen i da ga je potrebno zamijeniti.

### Servisna služba i savjeti o uporabi

Naša servisna služba će odgovoriti na vaša pitanja o popravku i održavanju vašeg proizvoda, kao i o rezervnim dijelovima. Crteže u rastavljenom obliku i informacije o rezervnim dijelovima možete naći i na našoj adresi:

**www.bosch-pt.com**

Tim Bosch savjetnika o uporabi rado će odgovoriti na vaša pitanja o našim proizvodima i njihovom priboru.

U slučaju upita ili naručivanja rezervnih dijelova, molimo vas obavezno navedite 10-znamenasti kataloški broj s tipske pločice proizvoda.

### Hrvatski

Robert Bosch d.o.o PT/SHR-BSC  
Kneza Branimira 22  
10040 Zagreb  
Tel.: +385 12 958 051  
Fax: +385 12 958 050  
E-Mail: RBKN-bsc@hr.bosch.com  
www.bosch.hr

### Ostale adrese servisa možete pronaći na:

www.bosch-pt.com/serviceaddresses

### Transport

Preporučene litij-ionske aku-baterije podliježu zakonu o transportu opasnih tvari. Korisnik bez ikakvih preduvjeta može transportirati aku-baterije cestovnim transportom.

Ako transport obavlja treća strana (npr. transport zrakoplovom ili špedicijom), treba se pridržavati posebnih zahtjeva za ambalažu i označavanje. Kod pripreme ovakvih pošiljki za transport prethodno se treba savjetovati sa stručnjakom za transport opasnih tvari.

Aku-bateriju šaljite nekim transportnim sredstvom samo ako je njezino kućište neoštećeno. Obljepite otvorene kontakte i zapakirajte aku-bateriju tako da se ne može pomicati u ambalaži. Pridržavajte se i eventualnih dodatnih nacionalnih propisa.

### Zbrinjavanje



Proizvode, akumatore, pribor i pakiranja potrebno je odnijeti na ekološko recikliranje.



Ne bacajte proizvode i akumatore/baterije u kućni otpad!

### Samo za zemlje EU:

U skladu s Europskom direktivom 2012/19/EU nefunkcionalne proizvode, a u skladu s Europskom direktivom 2006/66/EZ neispravne ili istrošene akumatore/baterije potrebno je odvojeno prikupiti i ekološki zbrinuti.

U slučaju nepravilnog zbrinjavanja električni i elektronički stari uređaji mogu imati štetne učinke na okoliš i ljudsko zdravlje zbog moguće prisutnosti opasnih tvari.

### Aku-baterije/baterije:

#### Litij-ionske:

Pridržavajte se uputa u poglavlju Transport (vidi „Transport“, Stranica 106).

## Eesti

### Ohutusnõuded

Siinne käsiraamat on kirjutatud spetsiaalselt AdvancedShear 18V-10 pikendusvarre kasutamiseks.

Lugege enne seadme kasutusele võtmist AdvancedShear 18V-10 kasutus- ja hooldusjuhiste läbi, nt üldised elektriohutusejuhised, hekiäärde ohutusjuhised, muru- ja pöösakäärde ohutusjuhised.

### Sümbolite selgitus



Üldine oht.



Lugege kasutusjuhend läbi.



Veenduge, et eemale paiskuvad võõrkehad ei vigasta läheduses viibivaid inimesi.



Hoiatus: Hoidke töötavast seadmest ohutuskaugusse.



Mitte kasutada vihma korral.



Tähelepanu: Lõiketera pöörleb edasi ka pärast tööriista väljalülitamist!



Hoidke käed lõiketeradest eemal.



Kandke prille ja peakatet.



Kandke kaitsekindaid.



Kandke libisemiskindlaid jalatseid.



HOIATUS: Eemaldage aku enne hooldustöid.



Hoidke elektrijuhtmetest piisavalt kaugelt.



Kasutage laadijat üksnes kuivades ruumides.

### Teleskoop-hekikäärde ohutusjuhised

- ▶ **Elektrilöögiho vältimiseks ärge kasutage kunagi teleskoop-hekikääre elektri kaablite läheduses.** Hekikäärde kokkupuude elektrijuhtmetega või hekikäärde kasutamine elektrijuhtmetele läheduses võib põhjustada surmaga lõppevaid vigastusi või elektrilööki.
- ▶ **Kasutage teleskoop-hekikäärdega töötamisel alati mõlemat kätt.** Hoidke teleskoop-hekikäärdest kahe käega kinni, et säilitada seadme üle kontroll.
- ▶ **Kui töötate hekikäärdega pea kohal, siis kasutage alati kaitsekiivrit.** Allakukkuvad võõrkehavad võivad põhjustada raskeid vigastusi.

### Aku kasutusjuhised

- ▶ **Ärge avage akut.** Esineb lühise oht.



**Kaitske akut kuumuse (nt ka pideva päikesekiirguse), tule, vee ja niiskuse eest.** Püsib plahvatusoht.



- ▶ **Seadme kasutusvälisel ajal hoidke aku eemal kirjalambristest, müntidest, võtmetest, naeltest, kruvidest või teistest väikestest metallemetest, mis võivad akukontaktid omavahel ühendada.** Akuklemmide vaheline lühis võib kaasa tuua põletusi või tulekahju.
- ▶ **Aku kahjustamisel ja mittesihipärasel kasutusel võib akust eralduda auru.** Ohutage ruumi ja pöörduge kaebuste korral arsti poole. Aurud võivad tekitada hingamisteede ärritusi.
- ▶ **Kasutage akut ainult valmistaja toodetes.** Ainult sellisel juhul on aku kaitstud ohtliku ülekoormuse eest.
- ▶ **Teravad esemed, näiteks naelad või kruvikeerajad, samuti löögid, põrutused jmt võivad akut kahjustada.** Akukontaktide vahel võib tekkida lühis ja aku võib süttida, suitsema hakata, plahvatada või üle kuumeneda.
- ▶ **Ärge tekitage akus lühist.** Püsib plahvatusoht.
- ▶ Puhastage aku ohutusavasid pehme, puhta ja kuiva pintsliga.
- ▶ **Laadige seadet ainult tarnekomplekti kuuluva laadijaga.**

### Sümbolid

Kasutusjuhendi lugemisel ja mõistmisel on abiks järgmised sümbolid. Püüdke sümbolid ja nende tähendused meelde jätta. Sümbolite mõistmine aitab kasutada seadet tõhusamalt ja ohutumalt.

Sümbol	Täendus
	Liikumissuund

Sümbol	Täendus
	Reaktsioonisuund
	Kaal
	Sisselülitamine
	Väljalülitamine
	Lubatud toiming
	Keelatud toiming
CLICK!	Kuuldav heli
	Tarvikud/varuosad

### Toote kirjeldus ja kasutusjuhend



**Lugege kõik ohutusnõuded ja juhised läbi.** Ohutusnõuete ja -juhiste eiramine võib kaasa tuua elektrilöögi, tulekahju ja/või raskeid vigastusi.

Järgige kasutusjuhendi tagumises osas esitatud jooniseid.

### Nõuetekohane kasutamine

AdvancedShear 18V-10 pikendusvars on mõeldud kasutamiseks koos seadmega AdvancedShear 18V-10 ainult maapinna lähedal muruservade ja pöösaste lõikamiseks.

### Joonisel kujutatud komponendid (vt joonist A)

- (1) Sisse-välja-lüliti sisselülitustõkesti
- (2) LED sisselülitustõkestile
- (3) Murukäärde otsak
- (4) Tera vabastusnupp
- (5) Sisse-välja-lüliti
- (6) Hekikäärde otsak
- (7) Aku
- (8) Laadija<sup>a)</sup> (olenevalt riigist)
- (9) Akusahtel
- (10) Lukust avamise nupp
- (11) Kinnituspesa
- (12) Tööriista pööramise nupp
- (13) Tööriistapea pööramise nupp
- (14) Pikendusvars
- (15) Käepide
- (16) Lisakäepide

a) Kujutatud või kirjeldatud lisavarustus ei kuulu tavalisse tarnemahtu. Lisavarustuse täieliku loetelu leiate meie lisavarustusprogrammist.

## Tehnilised andmed

Pikendusvars (F016 800 608)	AdvancedShear 18V-10 Extension Pole	
Artiklikood		<b>F 016 L78 884</b>
Nimipinge	V <sub>nom</sub>	18
Lõiketera pikkus	mm	-
Lõiketera laius	mm	100
Hammaste vahekaugus	mm	-
Pikendusvarre suurim pikkus	cm	115
Kaal <sup>A)</sup>	kg	1,2
Seerianumber	Vaata seerianumbrit tootel (tüübisildilt)	
Ümbritseva keskkonna soovituslik temperatuur laadimise ajal	°C	+10... +35
Lubatud ümbritseva keskkonna temperatuur töötamisel <sup>B)</sup> ja hoiustamisel	°C	-20... +50
Akutüüp		PBA 18V...W- 1,5 Ah, 2,0 Ah, 2,5 Ah, 3,0 Ah, 4,0 Ah, 5,0 Ah, 6,0 Ah
Tööaeg tühikäigul		kuni 85 minutit

A) Sõltuvalt kasutatud akust

B) Piiratud võimsus temperatuuril <0 °C.

Andmed kehtivad nimipingel [U] 230 V. Teistsuguste pingete ja kasutusriigis spetsiifiliste mudelite puhul võivad toodud andmed varieeruda.

## Andmed müra/vibratsiooni kohta

### Murukäärid

Müraväärtused on mõõdetud vastavalt **EN 50636-2-94**. Seadme A-korrigeeritud helirõhutase jääb üldjuhul alla 70 dB(A).

Vibratsioonitase  $a_h$  (kolme telje vektorsumma) ja mõõtemääramatus K on kalkuleeritud vastavalt **EN 50636-2-94**:

$$a_h < 2,5 \text{ m/s}^2, K = 1,5 \text{ m/s}^2,$$

### Hekikäärid

Mürataseme väärtused on mõõdetud vastavalt **EN 62841-4-2**.

Elektritööriista A-korrigeeritud müratase on üldjuhul: **59** dB(A); helivõimsustase **80** dB(A). Mõõtemääramatus K = **3** dB.

Vibratsioonitase  $a_h$  (kolme telje vektorsumma) ja mõõtemääramatus K on kalkuleeritud vastavalt **EN 62841-4-2**:

$$a_h < 2,5 \text{ m/s}^2, K = 1,5 \text{ m/s}^2,$$

## Töötamine

### Blokeerumisvastane mehhanism

Kui lõiketera jääb tugevasse materjali kinni, siis mootori koormus suureneb. Nutikas mikroelektronika tuvastab ülekoormuse ja lülitab mootori korduvalt ümber, et vältida lõiketera kinnikiilumist ja materjalist läbi löigata.

Kuuldav ümberlülitus kestab kuni 3 sekundit. Pärast läbilõikamist töötab seade tavarežiimis edasi või jääb lõiketera ülekoormuse jätkumisel automaatselt avatud

olekus seisma (nt kui tööriist kiilub kogemata metallist võrkaia tüki sisse).

### Murukäärid koos pikendusvarrega (vt jooniseid B ja E)

- ▶ **Pikendusvart tohib kasutada koos murukääridega ainult puusakõrgusel ja pöösakääridega peakõrgusel.**
- ▶ **Pöörake tähelepanu sellele, et enne murukääride kokkupanekut või lahtivõtmist oleks kääridele kinnitatud lõikekaitsekate.**

Lükake murukäärid **(3)** üles, kuni kuulete "klõpsatust".

Paigaldage aku **(7)** akusahtlisse **(9)**.

Murukääride lahtivõtmiseks **(3)** vajutage tööriista avamise nuppu **(10)** pikendusvarre peal ja suruge murukäärid **(3)** välja.

### Soovituslikud aastaajad

Lehtpuuhekki lõigake juunis ja oktoobris.

Okaspuuhekki lõigake aprillis ja augustis.

Kiirekasvulisi hekke lõigake alates maikuust iga 6 nädala järel.

### Servade lõikamine (ainult murukäärid) (vt jooniseid C, I ja J)

Keerake aiatööriista 90° vasakule või paremale, et reguleerida tööriist servade lõikamiseks vertikaalsesse asendisse.

Juhtige tööriista piki muruserva. Veenduge, et lõiketera ei puutu kokku teesillutisega, kividega, aiapiiretega, sest see lühendab lõiketera kasutusiga oluliselt.

Kui olete seadme kasutamise lõpetanud, siis pange terakaitse peale.

### Hekkide lõikamine (ainult pöösakäärid) (vt jooniseid D, G ja H)

- ▶ Veenduge, et mahalõigatud materjali eemaldamisel ja seadme hooldamisel oleks seade välja lülitatud. Soovimatu sisselülitamine võib kaasa tuua raskeid vigastusi.

Kontrollige enne tööga alustamist hekki ja veenduge, et heki sees ei oleks võõrkehi, nt piirdeaeda.

Pöösakääridega saab lõigata kuni 8 mm jämedusi oksid. Suunake tööriista lõikekõrgusel ühtlaselt edasi, et oksad hoiaks lõiketera poole. Kahepoolne tera võimaldab lõigata mõlemas suunas või pendelliigutustega ühelt poolt teisele poole.

Kui olete seadme kasutamise lõpetanud, siis pange terakaitse peale.

## Hooldus ja korrashoid

### Hooldus, puhastamine ja hoiustamine

- ▶ **Eemaldage seadmest aku alati enne iga tööd, mida asute aiatööriista tegema (nt kokkupanek, hooldus, jne), samuti enne selle transportimist ja hoiustamist.** Kogemata sisse-välja-lülitile vajutades püsib vigastusohu.
- ▶ **Hoidke aiatööriista puhas, et tagada tõrgeteta ja ohutu töö.**

Tõrgeteta ja ohutu töö tagamiseks hoidke aiatööriista ja selle ventilatsioonivad puhtad.

Ärge pihustage kunagi tööriistale vett.

Ärge kastke kunagi aiatööriista vette.

Hoiustage aiatööriista ohutus, kuivas ja lastele ligipääsmatus kohas.

Ärge asetage tööriista peale teisi esemeid.

Seadme tööohutuse tagamiseks veenduge, et kõik mutrid, poldid ja kruvid on kõvasti kinni keeratud.

Kontrollige seadet ja asendage tööohutuse tagamiseks kulunud ja kahjustatud osad uute vastu.

Veenduge, et varuosad pärinevad Boschilt. Ärge muutke seadet ega ehitage seda ümber.

### Akuhooldus

Aku tööea tagamiseks pidage kinni järgmistest juhistest:

- Kaitske akut niiskuse ja vee eest.
- Hoiustage elektrilist tööriista ja akut temperatuurivahemikus –20 °C kuni 50 °C. Ärge jätke akut nt suvel autosse seisma.
- Hoiustage akut eraldiseisvalt, mitte tööriista sees.
- Ärge jätke akut otsese päikese kiirguse korral aiatööriista sisse.
- Aku sobivaim hoiustamistemperatuur on 5 °C.
- Puhastage aku õhutusavasid pehme, puhta ja kuiva pintsliga.

Kui aku kasutusaeg on pärast laadimist tunduvalt lühem, on aku kasutuskõlbmatu ja tuleb välja vahetada.

### Müüjäjärgne teenindus ja kasutusala nõustamine

Klienditeeninduse töötajad vastavad teie küsimustele teie toote remondi ja hoolduse ning varuosade kohta. Joonised ja info varuosade kohta leiata ka veebisaidilt:

**www.bosch-pt.com**

Boschi nõustajad on meeleldi abiks, kui teil on küsimusi toodete ja lisatarvikute kasutamise kohta.

Päringute esitamisel ja varuosade tellimisel teatage meile kindlasti toote tüübisildil olev 10-kohaline tootenumber.

### Eesti Vabariik

Teeninduskeskus

Tel.: (+372) 6549 575

Faks: (+372) 6549 576

E-posti: service-pt@lv.bosch.com

### Muud teeninduse aadressid leiata jaotisest:

[www.bosch-pt.com/serviceaddresses](http://www.bosch-pt.com/serviceaddresses)

### Transport

Soovitatud liitumioonakude suhtes kohaldatakse ohtlike veoste eeskirjade nõudeid. Akude puhul on lubatud kasutajapoolne piiranguteta maanteevedu.

Kolmandate isikute teostatava veo korral (nt õhuvedu või ekspedeerimine) tuleb järgida pakendi ja tähistuse osas kehtivaid erinõudeid. Sellisel juhul peab veose ettevalmistamisel alati osalema ohtlike ainete veo ekspert.

Aku vedu on lubatud vaid siis, kui aku korpus on vigastusteta. Katke lahtised kontaktid teibiga ja pakkige aku nii, et see pakendis ei liiguks. Järgige ka võimalikke täiendavaid siseriiklikke nõudeid.

### Kasutuskõlbmatuks muutunud seadmete käitlus



Aiatööriista, akud, tarvikud ja pakendid tuleb keskkonnasäästlikult ringlusse võtta.



Ärge visake tööriista ega akusid/patareid olmejäätme hulka!

### Üksnes EL liikmesriikidele:

Elektri- ja elektroonikaseadmete jäätmete kohta kehtiva Euroopa Liidu direktiivi 2012/19/EL ja direktiivi 2006/66/EÜ kohaselt tuleb defektsed või kasutusressursi ammendanud aiatööriista ning akud/patareid eraldi kokku koguda ja keskkonnasäästlikult ringlusse võtta.

Vale jäätmekäitluse korral võivad vanad elektri- ja elektroonikaseadmed, milles sisaldub kahjulikke aineid, kahjustada keskkonda ja inimeste tervist.

### Akud/patareid:

#### Li-ion:

Järgige punktis Transport toodud juhiseid (vaadake „Transport“, Lehekülj 109).

## Latviešu

### Drošības noteikumi

Šī rokasgrāmata ir īpaši sastādīta AdvancedShear 18V-10 Extension Pole lietošanai.

Pirms ekspluatācijas sākšanas izlasiet AdvancedShear 18V-10 lietošanas instrukciju, lai iepazītos ar AdvancedShear 18V-10 lietošanas un kopšanas norādījumiem, piemēram, vispārīgos drošības norādījumus par strāvu, drošības norādījumus par dzīvzogu šķērēm, drošības norādījumus par zāles un krūmu šķērēm.

### Simbolu skaidrojums



Vispārēja rakstura brīdinājuma zīme.



Izlasiet šo lietošanas pamācību.



Sekojiet, lai prom lidojošie priekšmeti nenodarītu kaitējumu tuvumā esošajām personām.



Brīdinājums! Ieturiet drošu attālumu līdz dārza instrumentam laikā, kad tas darbojas.



Nelietojiet izstrādājumu lietus laikā.



Ievēribai: Griezējasmens zināmu laiku turpina kustēties arī pēc izstrādājuma izslēgšanas!



Netuviniet rokas asmenim.



Nēsājiet ierīces acu un galvas aizsardzību.



Nēsājiet drošus aizsargcimdus.



Nēsājiet neslidošus apavus.



**BRĪDINĀJUMS.** Pirms apkopes atvienojiet akumulatoru.



Ieturiet pietiekamu attālumu no elektropārvades līnijām.



Lietojiet uzlādes ierīci tikai sausās telpās.

### Drošības noteikumi palielinātas sniedzamības dzīvzoga šķērēm

- ▶ **Lai samazinātu elektriskā trieciena saņemšanas risku, nekad nelietojiet palielinātas sniedzamības dzīvzoga šķēres elektropārvades līniju tuvumā.** Saskaršanās ar elektropārvades līnijām vai dārza instrumenta lietošana elektropārvades līniju tuvumā var radīt savainojumus vai izraisīt elektrošoku, kas var beigties ar nāvi.
- ▶ **Strādājot ar palielinātas sniedzamības dzīvzoga šķērēm, vienmēr izmantojiet darbam abas rokas.** Lai nezaudētu kontroli pār dārza instrumentu, turiet palielinātas sniedzamības dzīvzoga šķēres ar abām rokām.
- ▶ **Ja palielinātas sniedzamības dzīvzoga šķēres nākas darbināt, paceļot virs galvas, vienmēr uzlieciet aizsargķiveri.** Krītošī svešķermeņi var radīt nopietnus savainojumus.

### Ieteikumi par optimālu apiešanos ar akumulatoru

- ▶ **Neatveriet akumulatoru.** Tas var radīt išslēgumu.



**Sargājiet akumulatoru no karstuma, piemēram, no ilgstošas atrašanās saules staros vai uguns tuvumā, kā arī no ūdens un mitruma.** Pretējā gadījumā var notikt sprādziens.



- ▶ **Laikā, kad ierīce netiek lietota, neglabājiet neizmanto to akumulatoru biroja skavu, monētu, atslēgu, naglu skrūvju vai citu nelielu metāla priekšmetu tuvumā, kas varētu izraisīt kontaktu pārvienošānu.** Išslēgums starp akumulatora kontaktiem var radīt apdegumus un izraisīt ugunsgrēku.
- ▶ **Bojājuma gadījumā vai nepareizas apiešanās dēļ no akumulatora var izplūst tvaiki.** Izvēdiniet telpu un smagākos gadījumos meklējiet ārsta palīdzību. Tvaiki var izraisīt elpošanas ceļu kairinājumu.
- ▶ **Lietojiet akumulatoru vienīgi ražotāja izstrādājumos.** Tikai tā akumulators tiek pasargāts no bīstamām pārslodzēm.
- ▶ **Iedarbojoties uz akumulatoru ar smailu priekšmetu, piemēram, ar naglu vai skrūvgriezi, kā arī ārēja spēka iedarbības rezultātā akumulators var tikt bojāts.** Tas var radīt iekšēju išslēgumu, kā rezultātā akumulators var aizdegties, dūmot, eksplodēt vai pārkarst.
- ▶ **Nepieļaujiet išslēguma veidošanos izsaukt starp akumulatora kontaktiem.** Tas var izsaukt sprādzienu.
- ▶ **Laiku pa laikam iztīriet akumulatora ventilācijas atvērumus ar mikstu, tīru un sausu otu.**

- **Izmantojiet instrumenta uzlādei vienīgi kopā ar to piegādāto uzlādes ierīci.**

## Simboli

Tālāk aplūkoto simbolu nozīmi ir svarīgi zināt, lai varētu lasīt un pareizi izprast šo lietošanas pamācību. Iegūstiet šos simbolus un to nozīmi. Simbolu pareiza interpretēšana palīdzēs Jums labāk un drošāk lietot izstrādājumu.

Simbols	Nozīme
	Kustības virziens
	Reakcijas virziens
	Svars
	Ieslēgšana
	Izslēgšana
	Atļauta darbība
	Neatļauta darbība
CLICK!	Ir sadzirdams troksnis
	Piederumi / rezerves daļas

## Izstrādājuma un tā funkciju apraksts



**Izlasiet visus drošības noteikumus un norādījumus instrumenta lietošanai.**

Drošības noteikumu un lietošanas norādījumu neievērošana var būt par cēloni elektriskā

trieciena saņemšanai, kā arī izraisīt aizdegšanos un/vai rasīt smagu savainojumu.

Lūdzam ņemt vērā lietošanas pamācības beigās parādītos attēlus.

## Pielietojums

AdvancedShear 18V-10 Extension Pole ir paredzēts lietošanai tikai kopā ar AdvancedShear 18V-10 malu un krūmu apgriešanai augšnes tuvumā.

### Attēlotās sastāvdaļas (skatiet attēlu A)

- (1) Taustiņš ieslēdzēja atbloķēšanai
- (2) Ieslēdzēja bloķēšanas LED indikators
- (3) Zāles šķēru asmeņu bloks
- (4) Taustiņš asmeņu bloka atbrīvošanai
- (5) Ieslēdzējs/izslēdzējs
- (6) Dzīvzoga šķēru uzgalis
- (7) Akumulators
- (8) Uzlādes ierīce<sup>a)</sup> (atkarībā no valsts)
- (9) Akumulatora nodalījums
- (10) Atbloķētājs
- (11) Izstrādājuma turētājs
- (12) Izstrādājuma pagriešanas poga
- (13) Galvas pagriešanas poga
- (14) Pagarinājuma kāts
- (15) Rokturis
- (16) Papildrokturis

a) Šeit attēlotie vai aprakstītie piederumi neietilpst standarta piegādes komplektā. Pilns pārskats par izstrādājuma piederumiem ir sniegts mūsu piederumu katalogā.

## Tehniskie dati

Pagarinājuma kāts (F016 800 608)	AdvancedShear 18V-10 Extension Pole	
Izstrādājuma numurs		<b>F 016 L78 884</b>
Nominālais spriegums	V <sub>~</sub>	18
Asmeņu garums	mm	-
Asmeņu platumš	mm	100
Zobu atvērums	mm	-
Maks. pagarinājuma kāta garums	cm	115
Svars <sup>A)</sup>	kg	1,2
Sērijas numurs		Skatīt sērijas numuru uz izstrādājuma marķējuma plāksnītes
Ieteicamā apkārtējās vides temperatūra uzlādes laikā	°C	+10... +35
Pieļaujamā apkārtējā gaisa temperatūra darbības laikā <sup>B)</sup> un uzglabāšanas laikā	°C	-20... +50
Akumulatora tips		PBA 18V...W- 1,5 Ah, 2,0 Ah, 2,5 Ah, 3,0 Ah, 4,0 Ah, 5,0 Ah, 6,0 Ah

Darbības laiks brīvgaitā

līdz 85 minūtēm

A) Atkarībā no izmantojamā akumulatora

B) Samazināta jauda pie temperatūras &lt;0 °C.

Parametri ir sniegti nominālajam spriegumam [U] 230 V. Elektroinstrumentiem, kas paredzēti zemākam spriegumam vai ir modificēti atbilstoši nacionālajiem standartiem, šie parametri var atšķirties.

## Informācija par troksni un vibrāciju

### Zāles šķēres

Izmērītās trokšņa parametru vērtības ir noteiktas atbilstoši standartam **EN 50636-2-94**.

Pēc A raksturlienes izsvērtais instrumenta radītā trokšņa skaņas spiediena līmenis tipiskā gadījumā nepārsniedz 70 dB(A).

Elektroinstrumenta radīto svārstību paātrinājuma vērtība  $a_h$  (vektoru summa trijos virzienos) un izkliede K ir noteikta atbilstoši standartam **EN 62841-4-2**:

$$a_h < 2,5 \text{ m/s}^2, K = 1,5 \text{ m/s}^2,$$

### Dzīvzoga šķēres

Elektroinstrumenta radītā trokšņa vērtība ir noteikta atbilstoši standartam **EN 62841-4-2**.

Elektroinstrumenta radītā pēc A raksturlienes izsvērtā trokšņa parametru tipiskās vērtības ir šādas: trokšņa spiediena līmenis **59 dB(A)**; trokšņa jaudas līmenis **80 dB(A)**. mērījumu izkliede K = **3 dB**.

Elektroinstrumenta radīto svārstību paātrinājuma vērtība  $a_h$  (vektoru summa trijos virzienos) un izkliede K ir noteikta atbilstoši standartam **EN 62841-4-2**:

$$a_h < 2,5 \text{ m/s}^2, K = 1,5 \text{ m/s}^2,$$

## Lietošana

### Pretiestrēgšanas mehānisms

Ja starp izstrādājuma asmeņiem iestrēgst sīksts materiāls ar augstu stiprību, pieaug motora noslodze. „Inteligents” mikroelektronisks kontrolers atpazīst šo pārslodzes situāciju un atkārtoti maina motora griešanās virzienu, šādi novēršot griezējasmens iestrēgšanu un sekmējot materiāla pārgriešanu.

Šī labi sadzirdamā griešanās virziena pārslēgšanās turpinās līdz 3 sekundēm ilgi. Pēc iestrēgušā zara pārgriešanas izstrādājums turpina darboties normālā veidā, taču pastāvīga pārslodzes gadījumā (piemēram, ja izstrādājumā nejauši iestrēgst metāla žoga fragments), griezējasmens automātiski apstājas stāvoklī ar atvērtiem zobiem.

### Zāles šķēres ar pagarinājuma kātu (skatiet attēlus B un E)

- ▶ Pagarinājuma kātu drīkst izmantot tikai kopā ar zāles šķērēm gurnu augstumā, un otrajā lietošanas variantā - ar krūmu šķērēm darbam augstumā virs galvas.
- ▶ Raugieties, lai pirms zāles šķēru uzmontēšanas un nomontēšanas uz zāles šķērēm būtu uzlikts asmeņu aizsargs.

Bīdīet zāles šķēres (3) uz priekšu, līdz atskan "klikšķis".

levietojiet akumulatoru (7) akumulatora nodalījumā (9).

Lai nomontētu zāles šķēres (3), nospiediet instrumenta atbloķēšanas pogu (10) pie pagarinājuma kāta un izbīdīet ārā zāles šķēres (3).

### Ieteicamais apgriešanas laiks

Lapu koku dzīvzogu ieteicams apgriezt jūnijā un oktobrī. Skuju koku dzīvzogu ieteicams apgriezt aprīlī un augustā. Mūžzaļos augus un citus ātri augošus dzīvzoga augus ieteicams apgriezt 6 nedēļas ilgā laika posmā, sākot ar maiju.

### Malu apgriešana (tikai zāles šķērēm) (skatiet attēlus C, I un J)

Lai dārza instrumentu pielāgotu zāliena malu apgriešanai, pagrieziet to par 90 pa kreisi vai pa labi, pārvietojot vertikālā stāvoklī.

Pārvietojiet izstrādājumu gar zāliena malu. Nepieļaujiet griezējasmens saskaršanos ar zemi, akmeņiem vai dārza sētas mūri, jo tas ievērojami samazina griezējasmens kalpošanas laiku.

Pēc instrumenta lietošanas nosedziet tā asmeņu bloku ar asmeņu aizsargu.

### Dzīvzogu apgriešana (tikai krūmu šķēres) (skatiet attēlus D, G un H)

- ▶ Sekojiet, lai laikā, kad tiek novākts apgrieztais materiāls, kā arī, veicot izstrādājuma apkopi vai apkalpošanu, tas būtu izslēgts. Instrumentam nejauši ieslēdzoties, tas var radīt smagus savainojumus.

Pirms darba uzsākšanas pārbaudiet, vai dzīvzoga neslēpjas svešķermeņi, piemēram, dārza žoga posmi.

Dārza instruments spēj griezt zarus, kuru diametrs ir līdz 8 mm. Lai zari tikto novadīti līdz griezējasmenim, vienmērīgi pārvietojiet izstrādājumu pa apgriešanas līniju. Asmeņu bloks ir divpusējs, tāpēc dzīvzogu var apgriezt abos virzienos vai arī strādāt, pārvietojot asmeņus turp un atpakaļ.

Pēc instrumenta lietošanas nosedziet tā asmeņu bloku ar asmeņu aizsargu.

## Apkalpošana un apkope

### Apkalpošana, tīrīšana un uzglabāšana

- ▶ Pirms jebkuras darbības ar dārza instrumentu (pirms tā apkalpošanas, darbinstrumentu nomaiņas u.t.t.), kā arī dārza instrumenta transportēšanas un uzglabāšanas laikā izņemiet no tā akumulatoru. Nejauši nospiežot ieslēdzēju, lietotājs var gūt savainojumu.



### ► **Lai varētu strādāt droši un efektīvi, uzturiet izstrādājumu tīru.**

Lai varētu strādāt droši un efektīvi, uzturiet tīru izstrādājumu un tā ventilācijas atveres.

Neapsmidziniet izstrādājumu ar ūdeni.

Neiegremdējiet izstrādājumu ūdenī.

Uzglabājiet izstrādājumu sausā un drošā vietā, kur tam nevar piekļūt bērni.

Nenovietojiet uz izstrādājuma citus priekšmetus.

Lai būtu iespējams droši strādāt ar dārza instrumentu, pārbaudiet, vai ir stingri pieskrūvēti visi tā uzgriežņi un skrūves.

Lai panāktu augstu darba drošību, regulāri pārbaudiet dārza instrumentu un nomainiet tā izdilušās vai bojātās daļas.

Nodrošiniet, lai nomainīti tiktu izmantotas vienīgi oriģinālās rezerves daļas, kas ražotas firmā Bosch. Nepārveidojiet ierīci.

### **Akumulatora apkope**

Lai nodrošinātu optimālu akumulatora izmantošanu, ievērojiet šādas norādes un veiciet šādas darbības:

- Sargājiet akumulatoru no mitruma un ūdens.
- Uzglabājiet elektroinstrumentu un akumulatoru tikai temperatūras amplitūdā no –20 °C līdz 50 °C. Vasaras periodā neatstājiet akumulatoru, piemēram, automašīnas salonā.
- Uzglabājiet akumulatoru atsevišķi, nevis ievietotu dārza instrumentā.
- Neatstājiet akumulatoru dārza instrumentā, ja tas ir pakļauts tiešai saules staru iedarbībai.
- Optimālā temperatūra akumulatora uzglabāšanai ir 5 °C.
- Laiku pa laikam iztīriet akumulatora ventilācijas atvērumus ar mīkstu, tīru un sausu otu.

Ja ievērojami samazinās dārza instrumenta darbības laiks starp divām akumulatora uzlādēm, tas liecina, ka akumulators ir nolietojies un to nepieciešams nomainīt.

### **Klientu apkalpošanas dienests un konsultācijas par lietošanu**

Klientu apkalpošanas dienests atbildēs uz Jūsu jautājumiem par izstrādājumu remontu un apkalpošanu, kā arī par to rezerves daļām. Kopsalikuma attēlus un informāciju par rezerves daļām Jūs varat atrast interneta vietnē:

**www.bosch-pt.com**

Bosch konsultantu grupa palīdzēs Jums vislabākajā veidā rast atbildes uz jautājumiem par mūsu izstrādājumiem un to piederumiem.

Pieprasot konsultācijas un pasūtot rezerves daļas, noteikti paziņojiet 10 zīmju izstrādājuma numuru, kas norādīts uz izstrādājuma marķējuma plāksnītes.

#### **Latvijas Republika**

Robert Bosch SIA  
Bosch elektroinstrumentu servisa centrs  
Mūkusalas ielā 97  
LV-1004 Rīga  
Tālr.: 67146262

Telefakss: 67146263

E-pasts: service-pt@lv.bosch.com

### **Papildu klientu apkalpošanas dienesta adreses skatiet šeit:**

[www.bosch-pt.com/serviceaddresses](http://www.bosch-pt.com/serviceaddresses)

### **Transportēšana**

Ieteicamajiem litija jonu akumulatoriem ir piemērojami Bīstamo kravu aprites likuma noteikumi. Lietotājs var transportēt akumulatorus ielu transporta plūsmā bez papildu nosacījumiem.

Pārsūtot tos ar trešo personu starpniecību (piemēram, ar gaisa transporta vai citu transporta aģentūru starpniecību), jāievēro īpaši sūtījuma iesaiņošanas un marķēšanas noteikumi. Tāpēc sūtījumu sagatavošanas laikā jāpieaicina bīstamo kravu pārvadāšanas speciālists.

Pārsūtiet akumulatoru tikai tad, ja tā korpus nav bojāts. Aizlīmējiet vaļējos akumulatora kontaktus un iesaiņojiet akumulatoru tā, lai tas iesaiņojumā nepārvietotos. Lūdzam ievērot arī ar akumulatoru pārsūtīšanu saistītos nacionālos noteikumus, ja tādi pastāv.

### **Atbrīvošanās no nolietotajiem izstrādājumiem**



Nolietotie izstrādājumi, akumulatori, piederumi un iesaiņojuma materiāli jāpakļauj atbilstošai pārstrādei apkārtējai videi nekaitīgā veidā.



Neizmetiet izstrādājumus un akumulatorus vai baterijas sadzīves atkritumu tvertnē!

### **Tikai EK valstīm.**

Atbilstoši Eiropas Savienības direktīvai 2012/19/EK, lietošanai nederīgie izstrādājumi, kā arī, atbilstoši direktīvai 2006/66/EK, bojātie vai nolietotie akumulatori un baterijas jāsavāc atsevišķi un jānogādā atbilstošai pārstrādei apkārtējai videi nekaitīgā veidā.

Ja elektriskās un elektroniskās ierīces netiek atbilstoši utilizētas, tās var kaitēt videi un cilvēku veselībai iespējamās bīstamo vielu klātbūtnes dēļ.

### **Akumulatori/baterijas:**

#### **Litija-jonu:**

Lūdzam ievērot sadaļā "Transportēšana" sniegtos norādījumus (skatīt „Transportēšana”, Lappuse 113).

## **Lietuvių k.**

### **Saugos nuorodos**

Šis vadovas buvo parašytas specialiai „AdvancedShear 18V-10 Extension Pole” naudojimui.

Prieš pradėdami naudoti, perskaitykite „AdvancedShear 18V-10” naudojimo instrukciją su nurodymais, kaip naudoti ir prižiūrėti „AdvancedShear 18V-10”, pvz., bendruosius

saugos nurodymus dėl srovės, saugos nurodymus dėl gyvatvorių žirklių, saugos nurodymus dėl žolės ir krūmų žirklių.

### Simbolių paaiškinimas



Bendras įspėjimas apie pavojų.



Atidžiai perskaitykite šią naudojimo instrukciją.



Saugokite, kad netoli esančių asmenų nesužeistų įrankio į orą išsviesti kieti objektai.



Įspėjimas: kai su gaminiu dirbama, laikykitės nuo jo saugaus atstumo.



Nenaudokite lyjant lietu.



Dėmesio: išjungus gaminį, pjovimo peilis dar kurį laiką juda iš inercijos!



Rankas laikykite toliau nuo peilių.



Dėvėkite akių ir galvos apsaugą.



Mūvėkite apsauginėmis pirštinėmis.



Mūvėkite neslidžiais batais.



ĮSPĖJIMAS: Prieš pradėdami techninės priežiūros darbus, atjunkite akumuliatorių.



Laikykitės pakankamo atstumo nuo elektros laidų.



Kroviklį naudokite tik sausose patalpose.

### Saugos nurodymai didesnio siekio gyvatvorių žirkliams

- ▶ Srovės smūgio rizikai sumažinti, niekada nenaudokite didesnio siekio gyvatvorių žirklių arti elektros laidų.

Palietus elektros laidus arba naudojant arti elektros laidų galimi mirtini sužalojimai ir srovės smūgiai.

- ▶ **Didesnio siekio gyvatvorių žirkles visada valdykite dviem rankomis.** Didesnio siekio gyvatvorių žirkles tvirtai laikykite dviem rankomis, kad neprarastumėte kontrolės.
- ▶ **Naudodami didesnio siekio gyvatvorių žirkles virš galvos, visada būkite su apsauginiu šalmu.** Krentantys pašaliniai daiktai gali sunkiai sužaloti.

### Nuorodos, kaip optimaliai elgtis su akumuliatoriumi

- ▶ **Neardykite akumuliatoriaus.** Galimas trumpojo sujungimo pavojus.



**Saugokite akumuliatorių nuo karščio, pvz., taip pat ir nuo ilgalaikio saulės spindulių poveikio, ugnies, vandens ir drėgmės.** Tai gali sukelti sprogo pavojų.

- ▶ **Kai nenaudojate prietaiso, šalia nenaudojamo akumuliatoriaus nelaikykite sąvaržėlių, monetų, raktų, vinių, varžtų ir kitokių mažų metalinių daiktų, kurie galėtų užtrumpinti kontaktus.** Trumpai sujungus akumuliatoriaus kontaktus galima nusideginti ar sukelti gaisrą.
- ▶ **Pažeidus akumuliatorių ar netinkamai jį naudojant, gali susidaryti garai.** Išvėdinkite patalpą, o jei atsirado negalavimų, kreipkitės į gydytoją. Garai gali dirginti kvėpavimo takus.
- ▶ **Akumuliatorių naudokite tik su gamintojo gaminiais.** Tik taip apsaugosite akumuliatorių nuo pavojingos per didelės apkrovos.
- ▶ **Aštrūs daiktai, pvz., vinys ar atsuktuvai, arba išorinė jėga gali pažeisti akumuliatorių.** Dėl to gali įvykti vidinis trumpasis jungimas ir akumuliatorius gali sudegti, pradėti rūkti, sprogti ar perkaisti.
- ▶ **Nesujunkite akumuliatoriaus kontaktų trumpuoju jungimu.** Gali kilti sprogo pavojus.
- ▶ Akumuliatoriaus ventiliacines angas valykite minkštu, švariu ir sausu teptuku.
- ▶ **Prietaisą įkraukite tik kartu su prietaisu tiekiamu krovikliu.**

### Simboliai

Kad skaitydami suprastumėte naudojimo instrukciją, turite žinoti žemiau pateiktų simbolių reikšmę. Prašome įsiminti simbolius ir jų reikšmes. Teisingai supratę simbolius, su šiuo gaminiu dirbsite geriau ir saugiau.

Simbolis	Reikšmė
	Judėjimo kryptis
	Reakcijos jėgos kryptis
	Masė
	Įjungimas

Simbolis	Reikšmė
	Išjungimas
	Leidžiamas veiksmas
	Draudžiamas veiksmas
CLICK!	Girdimas garsas
	Papildoma įranga ir atsarginės dalys

## Gaminio ir savybių aprašas



**Perskaitykite visas šias saugos nuorodas ir reikalavimus.** Jei nepaisysite žemiau pateiktų saugos nuorodų ir reikalavimų, gali trenkti elektros smūgis, kilti gaisras ir galite sunkiai susižaloti arba sužaloti kitus asmenis.

Vadovaukitės paveikslėliais, esančiais galinėje naudojimo instrukcijos dalyje.

### Naudojimas pagal paskirtį

„AdvancedShear 18V-10 Extension Pole“ yra skirtas naudoti tik su „AdvancedShear 18V-10“ kraštų ir krūmų arti žemės pjovimui.

### Techniniai duomenys

Ilginamasis kotas (F016 800 608)		AdvancedShear 18V-10 Extension Pole	
Gaminio numeris			<b>F 016 L78 884</b>
Vardinė įtampa	V~		18
Peilio ilgis	mm		-
Peilio plotis	mm		100
Atstumas tarp peilio dantų	mm		-
Maks. ilginamojo koto ilgis	cm		115
Masė <sup>A)</sup>	kg		1,2
Serijos numeris		Žr. serijos numerį (firminėje lentelėje) ant gaminio	
Rekomenduojama aplinkos temperatūra įkraunant	°C		+10... +35
Rekomenduojama aplinkos temperatūra veikiant <sup>B)</sup> ir sandėliuojant	°C		-20... +50
Akumulatoriaus tipas		PBA 18V...W- 1,5 Ah, 2,0 Ah, 2,5 Ah, 3,0 Ah, 4,0 Ah, 5,0 Ah, 6,0 Ah	
Veikimo trukmė tuščiaja eiga			iki 85 minučių

A) Priklausomai nuo naudojamo akumulatoriaus

B) Ribota galia, esant temperatūrai <0 °C

Duomenys galioja tik tada, kai nominalioji įtampa [U] 230 V. Jei įtampa kitokia arba jei naudojamas specialus, tam tikrai šaliai gaminamas modelis, šie duomenys gali skirtis.

### Informacija apie triukšmą ir vibraciją

#### Žolės žirklys

Triukšmo matavimo vertės nustatytos pagal **EN 50636-2-94**.

### Pavaizduoti elementai (žr. pav. A)

- (1) Įjungimo-išjungimo jungiklio įjungimo blokatorius
- (2) Įjungimo blokatoriaus šviesos diodas
- (3) Žolės žirklių galvutė
- (4) Peilių galvutės atblokovimo mygtukas
- (5) Įjungimo-išjungimo jungiklis
- (6) Gyvatvorių žirklių galvutė
- (7) Akumulatorius
- (8) Kroviklis<sup>3)</sup> (priklausomai nuo šalies)
- (9) Akumulatoriaus skyrius
- (10) Atleidiklis
- (11) Gaminio įtvaras
- (12) Galvutė gaminiiui pasukti
- (13) Galvutė galvutei pasukti
- (14) Ilginamasis kotas
- (15) Rankena
- (16) Papildoma rankena

a) Pavaizduoti ar aprašyti priedai į tiekiamą standartinį komplektą neįeina. Visą papildomą įrangą rasite mūsų papildomos įrangos programoje.

Pagal A skalę išmatuotas prietaiso triukšmo lygis tipiniu atveju yra mažesnis nei 70 dB(A).

Vibracijos bendroji vertė  $a_h$  (trijų krypčių atstojamasis vektorius) ir paklaida K nustatytos pagal **EN 50636-2-94**.

$a_h < 2,5 \text{ m/s}^2$ ,  $K = 1,5 \text{ m/s}^2$ ,

#### Gyvatvorių žirklys

Triukšmo emisijos vertės nustatytos pagal **EN 62841-4-2**.

Pagal A skalę išmatuotas elektrinio įrankio triukšmo lygis tipiniu atveju siekia: **59 dB(A)**; garso galios lygis **80 dB(A)**. Neapibrėžtis  $K = 3 \text{ dB}$ .

Vibracijos bendroji vertė  $a_h$  (trijų krypčių atstojamasis vektorius) ir paklaida  $K$  nustatytos pagal **EN 62841-4-2**:

$a_h < 2,5 \text{ m/s}^2$ ,  $K = 1,5 \text{ m/s}^2$ ,

## Naudojimas

### Antiblokavimo mechanizmas

Kai pjovimo peilis stringa pjaunant kietesnes medžiagas, padidėja variklio apkrova. Išmanus mikroelektroninis įtaisas atpažįsta perkrovą ir kelis kartus perjungia variklį, kad pjovimo peilis neblokauotų ir perpjautų medžiagą.

Šis girdimas perjungimas trunka iki 3 s. Po perpjovimo gaminys vėl veikia normaliu režimu arba sustabdytas dėl perkrovos pjovimo peilis automatiškai lieka atviras (pvz., kai netychia metalinės tvoros elementas blokuoja gaminį).

### Žolės žirklys su ilginamoju kotu (žr. pav. B ir E)

► **Ilginamąjį kotą leidžiama naudoti tik su žolės žirkliams juosmens aukštyje ir antrasis naudojimo būdas yra su krūmų žirkliams darbui virš galvos.**

► **Atkreipkite dėmesį į tai, kad prieš montuojant ir išmontuojant žolės žirkles ant žolės žirklių turi būti pritvirtintas peilių apsaugas.**

Stumkite žolės žirkles (3) į viršų, kol išgirsite spragtelėjimą. Įstatykite akumuliatorių (7) į akumulatoriaus skyrių (9).

Žolės žirklys (3) išmontuoti paspauskite įrankio atlaisvinimo mygtuką (10) ant ilginamojo koto ir išstumkite žolės žirkles (3).

### Rekomenduojamas metų laikas

Lapuočių gyvatvės kirpkite birželio ir spalio mėnesiais. Spygliuočių gyvatvės kirpkite balandžio ir rugpjūčio mėnesiais.

Tujas ir kitas greitai augančias gyvatvės kirpkite nuo gegužės mėnesio maždaug kas 6 savaites.

### Kraštų kirpimas (tik žolės žirkliams) (žr. pav. C, I ir J)

Pasukite gaminį 90° į kairę arba į dešinę, kad nustatytumėte vertikalią padėtį kraštams kirpti.

Stumkite gaminį palei vejos kraštą. Saugokite, kad pjovimo peiliai nepaliestų grįsto pagrindo, akmenų ar mūrinių sodo statinių, priešingu atveju labai sutrumpės pjovimo peilio eksploataavimo trukmė.

Baigę dirbti, uždėkite pjovimo peilių apsaugą.

### Gyvatvorių kirpimas (tik krūmų žirkliams) (žr. pav. D, G ir H)

► Užtikrinkite, kad nukirptos medžiagos šalinimo arba priežiūros darbų metu būtų išjungtas gaminys. Netikėto įjungimo atveju galite sunkiai susižaloti.

Prieš pradėdami dirbti, patikrinkite, ar gyvatvorėje nėra iš pirmo žvilgsnio nematomų kliūčių, pvz., sodo tvoros.

Leidžiama kirpti ne storesnes kaip 8 mm šakas. Kad šakos patektų tarp pjovimo peilių, gaminį reikia tolygiai stumti į priekį kirpimo linijos kryptimi. Dėl dvipusių peilių, gyvatvorių žirkliams galima kirpti abejomis kryptimis arba švytuokliniais judesiais iš vienos pusės į kitą.

Baigę dirbti, uždėkite pjovimo peilių apsaugą.

## Priežiūra ir servisas

### Techninė priežiūra, valymas ir sandėliavimas

► **Prieš pradėdami bet kokius sodo priežiūros įrankio tvarkymo darbus (pvz., techninės priežiūros, įrankio keitimo ar kt.), o taip pat norėdami transportuoti ar padėti sandėliuoti, iš sodo priežiūros įrankio išimkite akumuliatorių.** Netyčia įjungus įjungimo-išjungimo jungiklį iškyla susižalojimo pavojus.

► **Kad galėtumėte gerai ir saugiai dirbti, gaminį visada laikykite švarų.**

Kad galėtumėte gerai ir saugiai dirbti, pasirūpinkite, kad gaminys ir jo ventiliacinės angos būtų švarūs.

Gaminio niekada neapipurškite vandeniu.

Gaminio niekada nepamardinkite į vandenį.

Gaminį laikykite saugioje, sausoje ir vaikams neprieinamoje vietoje.

Ant gaminio nedėkite jokių kitų daiktų.

Užtikrinkite, kad būtų tinkamai priveržtos visos varžlės, sraigčiai ir varžtai, kad gaminys būtų saugus naudoti.

Patikrinkite gaminį ir dėl saugumo pakeiskite susidėvėjusias ir pažeistas dalis.

Įsitikinkite, kad keičiamos dalys yra Bosch pagamintos ar leistos naudoti. Nedarykite prietaiso pakeitimų!

### Akumulatoriaus priežiūra

Kad akumuliatorius būtų optimaliai naudojamas, laikykitės šių reikalavimų ir imkitės nurodytų priemonių:

- Saugokite akumuliatorių nuo drėgmės ir vandens.
- Elektrinį įrankį ir akumuliatorių laikykite tik temperatūros diapazone nuo  $-20 \text{ }^\circ\text{C}$  iki  $50 \text{ }^\circ\text{C}$ . Pvz., vasarą nepalikite akumulatoriaus automobilyje.
- Akumuliatorių laikykite ne sodo priežiūros įrankyje, o išimtą atskirai.
- Tiesiogiai šviečiant saulei, akumulatoriaus sodo priežiūros įrankyje nepalikite.
- Optimali akumulatoriaus sandėliavimo temperatūra yra  $5 \text{ }^\circ\text{C}$ .
- Akumulatoriaus ventiliacinės angas valykite minkštu, švairiu ir sausu teptuku.

Jei veikimo laikas po įkrovimo pastebimai sutrumpėja, vadinasi akumuliatorius susidėvėjo ir jį reikia pakeisti.

prašome laikytis transportavimo skyriuje pateiktų nuorodų (žr. „Transportavimas“, Puslapis 117).

## Klientų aptarnavimo skyrius ir konsultavimo tarnyba

Klientų aptarnavimo skyriuje gausite atsakymus į klausimus, susijusius su jūsų gaminio remontu, technine priežiūra bei atsarginėmis dalimis. Detalius brėžinius ir informacijos apie atsargines dalis rasite interneto puslapyje:

**www.bosch-pt.com**

Bosch konsultavimo tarnybos specialistai mielai pakonsultuos Jus apie gaminius ir jų papildomą įrangą.

leškant informacijos ir užsakant atsargines dalis prašome būtinai nurodyti dešimtženklį gaminio numerį, esantį firminėje lentelėje.

### Lietuva

Bosch įrankių servisas

Informacijos tarnyba: (037) 713350

Įrankių remontas: (037) 713352

Faksas: (037) 713354

El. paštas: service-pt@lv.bosch.com

### Kitus techninės priežiūros skyriaus adresus rasite čia:

[www.bosch-pt.com/serviceaddresses](http://www.bosch-pt.com/serviceaddresses)

## Transportavimas

Rekomenduojamų ličio jonų akumuliatorių gabenimui taikomos pavojingų krovinių gabenimą reglamentuojančių įstatymų nuostatos. Naudotojui akumuliatorius gabenti keliais leidžiama be jokių apribojimų.

Jei siunčiant pasitelkiami tretieji asmenys (pvz., oro transportas, ekspedijavimo įmonė), būtina atsižvelgti į pakuotei ir ženklinimui taikomus ypatingus reikalavimus. Būtina, kad rengiant siuntą dalyvautų pavojingų krovinių gabenimo specialistas.

Siųskite tik tokius akumuliatorius, kurių nepažeistas korpusas. Apklijuokite kontaktus ir supakuokite akumuliatorių taip, kad jis pakuotėje nejudėtų. Taip pat laikykitės ir esamų papildomų nacionalinių taisyklių.

## Šalinimas



Gaminiai, akumuliatoriai, papildoma įranga ir pakuotės turi būti ekologiškai utilizuojami.



Gaminių, akumuliatorių / baterijų nemeskite į buitinių atliekų konteinerius!

### Tik ES šalims:

Pagal Europos direktyvą 2012/19/ES, naudoti nebetinkami gaminiai ir, pagal Europos direktyvą 2006/66/EB, pažeisti ir išieškoti akumuliatoriai / baterijos turi būti surenkami atskirai ir perdirbami aplinkai nekenksmingu būdu.

Netinkamai pašalintos elektros ir elektroninės įrangos atliekos dėl galimų pavojingų medžiagų gali turėti žalingą poveikį aplinkai ir žmonių sveikatai.

### Akumuliatoriai ir baterijos:

#### Ličio jonų:

حافظ على مسافة كافية  
بعيداً عن خطوط  
الكهرباء.



استخدم جهاز الشمن في الغرف الجافة فقط.



## إرشادات الأمان لمقصات التقضيب التي يمكن تمديد طولها

- ◀ لا تستخدم أبداً مقص التقضيب الذي يمكن تمديد طوله بالقرب من خطوط كهربائية لتقليل خطر حدوث صدمة كهربائية. يمكن ان يسبب الاحتكاك بالخطوط الكهربائية أو استخدام الجهاز بالقرب من خطوط كهربائية إلى الإصابات أو الصدمات الكهربائية التي تؤدي إلى الموت.
- ◀ امسك مقص التقضيب الذي يمكن تمديد طوله دائماً بيدك عند استخدامه. امسك مقص التقضيب الذي يمكن تمديد طوله جيداً لتجنب فقدان السيطرة عليه.
- ◀ ارتد خوذة واقية دائماً عند استخدام مقص التقضيب الذي يمكن تمديد طوله فوق رأسك. يمكن أن تؤدي الأجزاء الغريبة المتساقطة إلى الإصابات الشديدة.

## ملاحظات لمعاملة المرمك بشكل مثالي

- ◀ لا تفتح المرمك. يتشكل خطر تقصير الدائرة الكهربائية.
- ◀ احم المرمك من الحرارة، بما فيه أيضاً التعرض لأشعة الشمس باستمرار مثلاً ومن النار، والماء والرطوبة. قد يتشكل خطر الانفجار.
- ◀ عند عدم استخدام الجهاز، حافظ على إبعاد المرمك الذي لا يتم استعماله عن مشابك الورق وقطع النقود المعدنية والمفاتيح والمسامير واللواكب أو غيرها من الأغراض المعدنية الصغيرة التي قد تتسبب في توصيل نقاط التلامس ببعضها البعض. قد يؤدي تقصير الدائرة الكهربائية بين ملامسي المرمك إلى حدوث حروق أو إلى اندلاع المريق.
- ◀ قد تتسرب الأبخرة عند تلف المرمك واستخدامه بطريقة غير سليمة. أمن امداد المكان بالهواء النقي وراجع الطبيب في حال الإصابة. إن الأبخرة قد تهيج المجاري التنفسية.
- ◀ اقتصر على استخدام المرمك في منتجات الجهة الصانعة. يتم حماية المرمك من فرط التحميل الخطير بهذه الطريقة فقط دون غيرها.
- ◀ يمكن أن يتعرض المرمك لأضرار من خلال الأشياء المدببة مثل المسامير والمفكات أو من خلال تأثير القوى الخارجية. وقد يؤدي هذا إلى تقصير الدائرة الكهربائية الداخلية وانتراق المرمك أو خروج الأذخنة منه أو انفجاره وتعرضه لسخونة مفرطة.
- ◀ لا تقوم بتقصير الدارة الكهربائية بالمرمك. يتشكل خطر الانفجار.
- ◀ نظف شقوق التهوية بالمرمك من فترة لأخرى بواسطة فرشاة طرية ونظيفة وجافة.

## عربي

## ملاحظات الأمان

تمت كتابة تعليمات التشغيل هذه خصيصاً لاستخدام الـ AdvancedShear 18V-10 Extension Pole. اقرأ تعليمات تشغيل الـ AdvancedShear 18V-10 قبل بدء التشغيل للحصول على الإرشادات بخصوص استخدام الـ AdvancedShear 18V-10 والعناية به، مثلاً ملاحظات الأمان العامة بخصوص الكهرباء وملاحظات الأمان لمقصات التقضيب وملاحظات الأمان لمشذبات العشب والشجيرات.

## وصف الرموز

ملاحظة خطر عامة.



اقرأ تعليمات التشغيل هذه.



امرص على عدم إصابة الأشخاص المتواجدين بالجوار بسبب الأجسام الخارجية المتطايرة.



تذير: حافظ على مسافة آمنة تبعدك عن الجهاز عند التشغيل.



لا تستخدم الجهاز في حال سقوط المطر.



تنبيه: تابع سكين القص دورانها قليلاً بعد إطفاء الجهاز!



احتفظ باليدين بعيداً عن السكين.



ارتد واقياً للعيون والرأس.



ارتد قفازات أمان.



ارتد أحذية مانعة للانزلاق.



تذير: قم بفصل المرمك قبل القيام بأعمال الصيانة.



## لا تشحن الجهاز إلا بواسطة جهاز الشحن المورد معه.

إلى الصدمات الكهربائية واندلاع الحرائق و/أو الإصابة بجروح خطيرة. انتبه للصور في الجزء الخلفي لتعليمات التشغيل هذه.

### الرموز

قد تكون الرموز التالية ذات أهمية من أجل قراءة وفهم تعليمات التشغيل. يرجى حفظ الرموز ومعناها. يساعدك تفسير الرموز بشكل صحيح على استعمال الجهاز بطريقة أفضل وأكثر أماناً.

الرمز	المعنى
	اتجاه الحركة
	جهة رد الفعل
	الوزن
	التشغيل
	الإطفاء
	تصرف مسموح
	عمل ممنوع
	الصوت المسموع
	التوابيع/قطع الغيار

### الاستعمال المخصص

AdvancedShear 18V-10 Extension Pole  
مخصص للاستخدام مع الـ AdvancedShear 18V-10 بالقرب من الأرض لقص الحافات والشجيرات.

### الأجزاء المصورة (راجع الصورة A)

- (1) قفل تشغيل مفتاح التشغيل/الإطفاء
- (2) لمبة LED لقفل التشغيل
- (3) سكين قص العشب
- (4) زر فك إقفال السكين
- (5) مفتاح التشغيل/الإطفاء
- (6) سكين قص الشجيرات
- (7) مركم
- (8) جهاز الشحن<sup>(a)</sup> (خاص بالبلد)
- (9) حاوية المركم
- (10) فك الإقفال
- (11) نقطة تثبيت الجهاز
- (12) زر تدوير الجهاز
- (13) زر تدوير الرأس
- (14) قضيب التطويل
- (15) مقبض يدوي
- (16) مقبض يدوي إضافي

(a) لا يتضمن إطار التوريد الاعتيادي التوابيع المصورة أو المشروحة. تجد التوابيع الكاملة في برنامجنا للتوابيع.

## وصف المنتج والأداء

اقرأ جميع ملاحظات الأمان و التعليمات. إن التقصير عند تطبيق ملاحظات الأمان و التعليمات قد يؤدي



### البيانات الفنية

AdvancedShear 18V-10 Extension Pole		قضيب التمديد (F016 800 608)
F 016 L78 884		رقم الصنف
18	فولط=	الجهد الاسمي
-	ملم	طول السكين
100	ملم	عرض السكين
-	ملم	فتحة الأسنان
115	سم	الطول الأقصى لقضيب التطويل
1.2	كغ	الوزن
راجع رقم التسلسل (لافتة الطراز) على الجهاز		رقم التسلسل
35+ ... 10+	درجة مئوية	درجة الحرارة المحيطة الموصى بها عند الشحن
50+ ... 20-	درجة مئوية	درجة الحرارة المحيطة المسموع به عند التشغيل <sup>(A)</sup> وعند التخزين
PBA 18V...W-		طراز المركم
1,5 أمبير/ساعة, 2,0 أمبير/ساعة, 2,5 أمبير/ساعة,		

3,0 أمبير/ساعة، 4,0 أمبير/ساعة، 5,0 أمبير/ساعة،  
6,0 أمبير/ساعة

إلى 85 دقيقة

مدة الدوران عند العمل بدون حمل

(A) قدرة محدودة في درجات الحرارة > 0°م

تسري البيانات على جهد اسمي [U] يبلغ 230 فولت. قد تختلف تلك البيانات حسب اختلاف الجهد والطرزات الخاصة بكل دولة.

## قص سياجات الشجيرات (مقص الشجيرات فقط) (راجع الصورتين D, G و H)

- ◀ راع ان يكون الجهاز مطفأ أثناء إزالة الأعشاب المقصوفة أو القيام بأعمال الصيانة. قد يؤدي تشغيل الجهاز غير المقصود إلى الإصابة بجروح بالغة الشدة.
- افحص سياج الشجيرات قبل البدء بالعمل على وجود الأغراض الغريبة، كسياج المدائق مثلاً.
- يمكن قص الأغصان بنخن أقصاه 8 ملم. حرك الجهاز بشكل منتظم نحو الأمام على مسار خط القص، لكي تقوم بتغذية سكين القص بالأغصان. بسمع جذع السكين الثاني الطرف بالقص نحو الاتجاهين أو بالقيام بمركات متأرجحة من جانب لآخر.
- ركب واقية السكين على سكين القص بعد الاستعمال.

## الصيانة والخدمة

### الصيانة، التنظيف والتخزين

- ◀ فك المرمك عن جهاز الحديقة قبل مزاوله أي نوع من الأعمال بالجهاز (مثلاً: الصيانة، استبدال العدد وإلخ.). بنشأ خطر الإصابة بجروح عند الضغط على مفتاح التشغيل والإيقاف بشكل غير مقصود.

### ◀ حافظ على نظافة الجهاز، لكي تتمكن من العمل بشكل جيد وأمن.

- حافظ على نظافة الجهاز وشقوق التهوية، لكي تستطيع أن تعمل بشكل جيد وأمن.
- لا تيخ الجهاز أبداً بواسطة الماء.
- لا تغطس الجهاز أبداً في الماء.
- خزن الجهاز في مكان آمن وجاف وبعيدا من منال الأطفال.
- لا تركن أغراض أخرى على الجهاز.
- تأكد من ثبات جميع الصواميل والمسامير واللواب لضمان سلامة وأمان العمل بالجهاز.
- افحص الجهاز واستبدل القطع المستهلكة أو التالفة على سبيل الاحتياط.
- احرص على كون الأجزاء المستبدلة صنع بوش. لا تقم بتعديلات على الجهاز.

### العناية بالمرمك

- يرجى مراعاة الملاحظات والإجراءات التالية من أجل ضمان استخدام المرمك بشكل مثالي:
- احم المرمك من الرطوبة والماء.
- قم بخزن الغدة الكهربائية والمرمك فقط في نقاط حرارة بين 20- درجة مئوية و50 درجة مئوية. مثلاً لا تترك المرمك في السيارة في الصيف.

## التشغيل

### آلية مضادة للاستعصاء

- إن حصل واستعصت سكين القص بمادة صلبة، فإن حمل المحرك سيزيد. يتعرف النظام الالكتروني الدقيق على حالة زيادة التحميل هذه ويعكس المحرك مرات متعددة، لكي يمنع بذلك استعصاء سكاكين القص وليتم قطع هذه المادة.
- تستغرق عملية تحويل المحرك المسموعة هذه لمدة 3 ثوان كحد أقصى. بعد القص يواصل الجهاز عمله في الحالة العادية، أو تتوقف سكين القص ألياً وتستم على الحالة المفتوحة إذا ظل وضع التحميل الزائد (مثلاً إذا أعاق جزء من سور معدني الجهاز).

### مقص العشب مع قضيب التطويل (راجع الصور B و E)

- ◀ يجوز استخدام قضيب التطويل فقط مع مقص العشب عند ارتفاع الخاصة وطريقة الاستخدام الثانية مع مقص الشجيرات فوق ارتفاع الرأس.
- ◀ تأكد من واقية السكين التي يجب ان تكون مركبة على مقص العشب قبل تركيب أو فك المقص.

اسحب مقص العشب (3) إلى الأعلى حتى تسمع صوت النقرة.

ضع المرمك (7) في حجرة المرمك (9).

- لفك مقص العشب (3)، اضغط زر فك إقفال الغدة (10) على قضيب التطويل واسحب مقص العشب (3) إلى الخارج.

### الفصول السنوية المنصوحه

قص سياج الشجيرات النفضية/المعبلة في حزيران وتشيرين الأول.

قص سياج الشجيرات الدائمة الاخضرار في نيسان وأب.

قص سياج شجيرات الصنوبريات وغيرها من سياج الشجيرات السريعة النمو ابتداءً من أيار كل 6 أسابيع.

### قص الحافات (مقص العشب فقط) (راجع الصورتين C, I و J)

- اقتل الجهاز بمقدار 90° نحو اليسار أو اليمين، من أجل ضبط الوضع العمودي المطلوب لقص الحافات.
- وجه الجهاز على مسار حافة العشب. تجنب أن يلامس سكين القص أسفلة الأرضية أو الحجارة أو أسوار الحديقة لأن هذا يؤثر بشكل سلبي للغاية على العمر الافتراضي لسكين القطع.
- ركب واقية السكين على سكين القص بعد الاستعمال.



**فقط لدول الاتحاد الأوروبي:**

حسب التوجيه الأوروبي EU/2012/19، يجب أن يتم جمع الأجهزة غير الصالحة للاستعمال، وحسب التوجيه الأوروبي EC/2006/66 يجب أن يتم جمع المراكم/البطاريات التالفة أو المستهلكة كل على حدة ليتم التخلص منها بطريقة محافظة على البيئة عن طريق إعادة استغلالها.

قد يتسبب التخلص غير السليم من الأجهزة الكهربائية والإلكترونية القديمة في آثار ضارة على البيئة وصحة الإنسان نتيجة لاحتمالية وجود مواد خطيرة فيها.

**المراكم/البطاريات:****مراكم أيونات الليثيوم:**

يرجى مراعاة الإرشادات الواردة في جزء النقل (انظر „النقل“، الصفحة 121).

– قم بتخزين المركم لوحده وليس داخل جهاز الحديقة.

– لا تترك المركم في جهاز الحديقة إن كان سيتعرض لأشعة الشمس المباشرة.

– تبلغ درجة الحرارة المثالية لوزن المركم 5 درجة مئوية.

– نظف شقوق التهوية بالمركم من فترة لأخرى بواسطة فرشاة طرية ونظيفة وجافة.

تدل فترة صلاحية قصيرة بعد الشحن إلى أن المركم قد استهلك وأنه يتوجب استبداله.

**خدمة العملاء واستشارات الاستخدام**

يجب مركز خدمة العملاء على الأسئلة المتعلقة بإصلاح المنتج وصيانته، بالإضافة لقطع الغيار. تجد الرسوم التفصيلية والمعلومات الخاصة بقطع الغيار في الموقع: [www.bosch-pt.com](http://www.bosch-pt.com)

يسر فريق Bosch لاستشارات الاستخدام مساعدتك إذا كان لديك أي استفسارات بخصوص منتجاتنا وملحقاتها.

يلزم ذكر رقم الصنف ذو الخانات العشر وفقاً للوحة صنع المنتج عند إرسال أية استفسارات أو طلبات قطع غيار.

**المغرب**

Robert Bosch Morocco SARL

53، شارع الملازم محمد محروود

20300 الدار البيضاء

الهاتف: +212 5 29 31 43 27

البريد الإلكتروني: [sav.outillage@ma.bosch.com](mailto:sav.outillage@ma.bosch.com)

**تجد المزيد من عناوين الخدمة تحت:**

[www.bosch-pt.com/serviceaddresses](http://www.bosch-pt.com/serviceaddresses)

**النقل**

تخضع مراكم أيونات الليثيوم الموصى بها لاشتراطات قانون المواد الخطرة. يسمح للمستخدم أن يقوم بنقل المراكم على الطرقات دون التقييد بأية شروط إضافية.

عندما يتم إرسالها عن طريق طرف آخر (مثلاً: الشحن الجوي أو شركة شحن)، يتوجب التقييد بشروط خاصة بصدد التغليف ووضع العلامات. ينبغي استشارة خبير متخصص بنقل المواد الخطيرة عندما يرغب بتحضير المركم المراد شحنه في هذه الحالة.

لا تقوم بشحن المراكم إلا إذا كان هيكلها الخارجي سليم. قم بتغطية الملامسات المكشوفة بلاصقات، و قم بتغليف المركم بحيث لا يتحرك في الطرد. يرجى أيضاً مراعاة التشريعات المحلية المتعلقة إن وجدت.

**التخلص من العدة الكهربائية**

يجب التخلص من الأجهزة والمراكم والتوابع والتغليف بطريقة منصفة بالبيئة عن طريق التدوير.

لا ترم الأجهزة والمراكم/البطاريات ضمن النفايات المنزلية!



به اندازه کافی نسبت به کابل‌های برق فاصله بگیرید.



دستگاه شارژ را در مکان‌های خشک بکار برید.



## دستورات ایمنی برای اره های شمشادزن با بُرد زیاد

◀ برای کاهش خطر برق‌گرفتگی، هرگز از اره های شمشادزن با بُرد زیاد در نزدیکی کابل‌های برق استفاده نکنید. تماس با کابل‌های برق یا کاربری در نزدیکی کابل‌های برق ممکن است باعث ایجاد جراثیم یا برق‌گرفتگی منجر به مرگ شود.

◀ همواره هنگام کاربری با اره های شمشادزن با بُرد زیاد از دو دست استفاده کنید. اره های شمشادزن با بُرد زیاد را محکم با دو دست بگیرید تا جلوی از دست رفتن کنترل آن را بگیرید.

◀ همواره هنگام کاربری با اره های شمشادزن با بُرد زیاد از کلاه ایمنی روی سر استفاده کنید. اجسام خارجی در حال سقوط ممکن است منجر به بروز جراحات سختی شوند.

## نکاتی برای کار بهینه با باتری شارژی

◀ باتری را باز نکنید. خطر اتصال کوتاه وجود دارد.

باتری شارژی را در برابر گرما (مانند تابش مستقیم نور خورشید)، رطوبت، آتش، آب محفوظ بدارید. خطر انفجار وجود دارد.



◀ اگر دستگاه را بکار نمی‌برید، باتری شارژی را از نزدیکی با گیره های کاغذ، سکه، کلید، میخ، پیچ یا سایر اشیاء فلزی که باعث اتصال دو قطب می شوند، دور نگهدارید. ایجاد اتصالی بین دو قطب باتری (ترمینال‌های باتری) می‌تواند باعث سوختگی و ایجاد حریق شود.

◀ در صورت استفاده غیر معمول یا آسیب دیدگی باتری شارژی ممکن است بخار خارج گردد. هوا را تازه کنید و در صورت بروز ناراحتی به پزشک مراجعه کنید. این بخارها می‌توانند مجاری تنفسی را تحریک کنند.

◀ تنها از باتری برای محصولات تولیدی شرکت استفاده کنید. فقط در اینصورت باتری در برابر خطر اعمال فشار بیش از حد محافظت می‌شود.

◀ بوسیله ی اشیاء تیز مانند میخ یا پیچ‌گوشتی یا تأثیر نیروی خارجی ممکن است باتری آسیب ببیند. ممکن است اتصالی داخلی رخ دهد و باتری آتش گیرد، دود کند، منفجر شود یا بیش از حد داغ گردد.

◀ از اتصال کوتاه باتری خودداری کنید. خطر انفجار وجود دارد.

◀ گاه بگانه شیارهای تهویه باتری را بوسیله یک قلم موی یا برس کوچک نرم و خشک تمیز کنید.

◀ دستگاه را تنها با دستگاه شارژ ارسالی شارژ کنید.

## فارسی

### دستورات ایمنی

این دفترچه راهنما مخصوصاً برای کاربری AdvancedShear 18V-10 Extension Pole تدوین شده است.

قبل از اولین راه اندازی، دفترچه راهنمای AdvancedShear 18V-10 حاوی نکاتی برای کاربری و نگهداری AdvancedShear 18V-10، مثلاً راهنمایی‌های عمومی برای برق، راهنمایی‌های ایمنی برای شمشادزن، راهنمایی‌های ایمنی برای فیچپهای علفزن و بوتهزن را بخوانید.

### توضیح علائم

هشدارهای عمومی.



دفترچه ی راهنما را تا انتها بخوانید.



دقت کنید که افراد نزدیک شما با اجسام به هوا پرت شده زخمی نشوند.



هشدار: هنگام کار ابزار با باغبانی، فاصله ایمنی را رعایت کنید.



زیر باران استفاده نکنید.



توجه: تیغه برش پس از خاموش شدن دستگاه هم حرکت می‌کند!



دست‌های خود را از تیغه دور نگهدارید.



از عینک و کلاه ایمنی استفاده کنید.



از چکمه ی ایمنی استفاده کنید.



کفشهای ضد لغزش بپوشید.



هشدار: باتری را پیش از انجام سرویس بیرون آورید.



به تصاویر مربوط در انتهای بخش دفترچه راهنما توجه کنید.

### موارد استفاده از دستگاه

به AdvancedShear 18V-10 Extension Pole منظور کاربری به همراه AdvancedShear 18V-10 در نزدیک زمین برای بریدن لپها و بوتهها تعبیه شده است.

### اجزاء دستگاه (رجوع شود به تصویر A)

- (1) کلید ایمنی برای قفل کردن کلید قطع و وصل
  - (2) ال ای دی برای قفل استارت
  - (3) واحد قیچی علف زن
  - (4) دکمه آزاد کردن قفل واحد تیغه
  - (5) کلید قطع و وصل
  - (6) واحد قیچی شمشادزن
  - (7) باتری شارژی
  - (8) دستگاه شارژ<sup>(a)</sup> (بر حسب کشور مربوط)
  - (9) جعبه ی باتری
  - (10) آزاد کننده قفل
  - (11) قرارگیری محصول
  - (12) دکمه ی چرخاندن محصول
  - (13) دکمه ی چرخاندن سر
  - (14) میله رابط
  - (15) دستگیره
  - (16) دسته کمکی
- (a) کلیه متعلقاتی که در تصویر و یا در متن آمده است، بطور معمول همراه دستگاه ارائه نمیشود. لیست کامل متعلقات را در برنامه متعلقات ما می یابید.

### علامت ها

علامتهای ذیل برای استفاده از چاروبرقی مهم می باشند. لطفا این علائم و معانی آنها را به خاطر بسپارید. فهم درست این علائم به شما جهت استفاده ی درست و ایمن از محصول کمک می کند.

معنی	علامت
مسیر یا جهت حرکت	
مسیر یا جهت عکس العمل	
وزن	
نحوه روشن کردن	
نحوه خاموش کردن	
کاربری مجاز	
عملکرد ممنوع و غیر مجاز	
سر و صدای قابل شنیدن	CLICKI
متعلقات/قطععات یدکی	

### توضیحات محصول و کارکرد

همه دستورات ایمنی و راهنمایی ها را بخوانید. اشتباهات ناشی از عدم رعایت این دستورات ایمنی ممکن است باعث برق گرفتگی، سوختگی و یا سایر جراحات های شدید شود.



### مشخصات فنی

AdvancedShear 18V-10 Extension Pole		میله رابط (F016 800 608)
F 016 L78 884		شماره فنی
18	=V	ولتاژ نامی
-	میلیمتر	طول تیغه
100	میلیمتر	عرض تیغه
-	میلیمتر	دهانه دندان
115	cm	بیشینه طول میله رابط
1.2	kg	وزن <sup>(A)</sup>
رجوع شود به شماره سری (برجسب) روی محصول		شماره فنی/شماره سری
35+ ...10+	°C	دمای توصیه شده محیط هنگام شارژ
50+ ...20-	°C	دمای مجاز محیط هنگام کار <sup>(B)</sup> و هنگام نگهداری
PBA 18V...W- 1,5 Ah, 2,0 Ah, 2,5 Ah, 3,0 Ah, 4,0 Ah, 5,0 Ah, 6,0 Ah		نوع باتری شارژی

(A) بسته به نوع باتری کاربردی

(B) توان محدود برای دمای  $0^{\circ}\text{C} <$ 

مقادیر برای ولتاژ نامی [U] 230 ولت میباشند. برای ولتاژهای مختلف و تولیدات مخصوص کشورها، ممکن است این مقادیر، متفاوت باشند.

## روش کاربری

### سیستم ضد بلوکه

چنانچه تیغه در یک جسم مقاوم بلوکه شود، فشار روی موتور افزایش می یابد. سیستم هوشمند میکرو الکترونیکی این فشار زیاد را تشخیص می دهد و موتور را به دفعات، تعویض حالت می دهد تا از این طریق مانع بلوکه شدن تیغه یا دو تکه شدن قطعه کار شود.

تعویض اتصال قابل شنیدن است و تا 3 ثانیه طول می کشد. پس از انجام برش، محصول دوباره در حالت عادی به کار ادامه می دهد یا تیغه برش در صورت ادامه وجود فشار بر موتور به طور خودکار در وضعیت باز می ماند (مثلا چنانچه به اشتباه یک تکه از حصار فلزی محصول را بلوکه کند).

### قیچی علفزن همراه با میله رابط (رجوع کنید به تصاویر B و E)

میله رابط را باید تنها با قیچی علفزن در ارتفاع کمر بکار برد و در نوع کاربری دوم با قیچی بوتهنز برای کار در ارتفاع بالای سر.  
دقت کنید که هنگام نصب یا جمع کردن قیچی علفزن، محافظ تیغه را روی قیچی علفزن تثبیت کنید.

قیچی علفزن (3) را به بالا برانید تا صدای "کلیک" به گوش برسد.

باتری (7) را در جعبه ی باتری (9) قرار دهید.

برای جمع کردن علفزن (3) آزاد کننده ابزار (10) واقع بر دسته اضافی را فشار دهید و قیچی علفزن (3) را بیرون بکشید.

### فصل های مناسب

حصارهای برگی را در ژوئیه یا اکتبر ببرید.

حصارهای سوزنی را در آوریل یا آگوست ببرید.

درختان سوزنی و سایر حصارهای با رشد سریع را از ماه مه هر 6 ماه ببرید.

### برش لبهها (تنها برای قیچی علفزن) (رجوع کنید به تصاویر A، C، و J)

محصول را 90 درجه به طرف چپ یا راست بچرخانید، تا جهت برش لبه ها یک حالت عمودی ایجاد کنید.

محصول را در امتداد لبه های چمن برانید. از برخورد تیغه برش با زمینهای موزاییک شده، سنگ یا دیوارهای باغ جلوگیری کنید، چون طول عمر تیغه برش را کاهش می دهند.

پس از اتمام کار، روکش محافظ را روی تیغه برش بکشید.

### برش لبهها (تنها برای قیچی بوتهنز) (رجوع کنید به تصاویر D، G و H)

دقت کنید که محصول هنگام رفع مواد زاید یا سرویس خاموش باشد. روشن شدن ناخواسته باعث بروز جراحات خطرناک می شود.

قبل از شروع کار، شمشاد را از لحاظ وجود اجسام خارجی مانند حصارهای باغ کنترل کنید.

شاخه های با قطر حداکثر 8 میلیمتر می توانند بریده شوند. محصول را روی یک خط برش بطور یکنواخت به جلو حرکت دهید تا شاخه ها با تیغه درگیر شوند.

دندانه های دوطرفه تیغه امکان برش در حرکت پاندولی یا حرکت در دو جهت را فراهم می کند.

پس از اتمام کار، روکش محافظ را روی تیغه برش بکشید.

## مراقبت و سرویس

### سرویس، تمیز کردن و نگهداری

قبل از هر گونه کاری روی ابزار باغبانی (از قبیل سرویس، تعویض ابزار و غیره) و نیز

حمل و نقل و نگهداری، باتری را از ابزار اندازه گیری بیرون آورید. در صورت تماس

ناخواسته و اتفاقی با کلید قطع و وصل، خطر آسیب دیدگی و بروز جراحات وجود دارد.

جهت کار کردن خوب و مطمئن، محصول را تمیز نگهدارید.

محصول و درپچه ی تهویه را برای کارایی خوب و امن تمیز نگهدارید.

مانع پاشش آب به محصول شوید.

محصول را در آب فرو نکنید.

محصول را در یک جای خشک، امن و دور از دسترس کودکان قرار دهید.

هیچ جسمی را روی محصول قرار ندهید.

از محکم بودن مهره ها، پین ها و پیچها مطمئن شوید تا وضعیت کار ایمنی برای محصول تضمین گردد.

محصول را کنترل کنید و قسمت های فرسوده یا آسیب دیده را جهت اطمینان تعویض کنید.

مطمئن شوید که قطعات تعویضی از شرکت بوش باشند. دستگاه را دستکاری نکنید.

### مراقبت از باتری

جهت تضمین استفاده بهینه از باتری به راهنمایهای زیر توجه کنید:

- باتری شارژی را در برابر رطوبت و تابش مستقیم نور خورشید محفوظ بدارید.

- ابزار برقی را شارژ کنید و باتری را در محدوده بین  $20^{\circ}\text{C}$  تا  $50^{\circ}\text{C}$  نگهداری کنید. باتری را در

تابستان در ماشین نگذارید.

**فقط برای کشورهای عضو اتحادیه اروپا:**  
دستگاههای کهنه و غیر قابل استفاده طبق آیین نامه و دستورالعمل اروپایی 2012/19/EU و باتریهای خراب یا فرسوده براساس آیین نامه ی اروپایی 2006/66/EG بایستی جداگانه و متناسب با محیط زیست جمع آوری شوند.  
در صورت دفع نادرست ضایعات تجهیزات الکتریکی و الکترونیکی، به دلیل وجود احتمالی مواد خطرناک، اثرات مضرى بر محیط زیست و سلامت انسان خواهند داشت.

#### باتریهای شارژی/قلمی: لیتیوم-یونی:

لطفاً به تذکرات بخش (رجوع کنید به „حمل دستگاه“، صفحه 125) توجه کنید.

- باتری را به صورت مجزا و نه در ابزار باغبانی نگهداری کنید.  
- باتری را زیر تابش مستقیم نور خورشید در ابزار باغبانی قرار ندهید.  
- دمای بهینه جهت نگهداری باتری 5 °C است.  
- گاه بگاہ شیارهای تهویه باتری را بوسیله یک قلم موی یا برس کوچک نرم و خشک تمیز کنید.  
- مدت زمان کارایی بسیار کوتاه پس از شارژ، نشاندهنده فرسوده بودن باتری شارژی است و بایستی تعویض شود.

#### خدمات و مشاوره با مشتریان

خدمات مشتری، به سؤالات شما درباره تعمیرات، سرویس و همچنین قطعات یدکی پاسخ خواهد داد. نقشه‌های سه بعدی و اطلاعات مربوط به قطعات یدکی را در تارنمای زیر میابید:

[www.bosch-pt.com](http://www.bosch-pt.com)

گروه مشاوره به مشتریان Bosch با کمال میل به سؤالات شما درباره محصولات و متعلقات پاسخ می دهند.

برای هرگونه سؤال و یا سفارش قطعات یدکی، حتماً شماره فنی 10 رقمی کالا را مطابق برچسب روی ابزار برقی اطلاع دهید.

#### ایران

روبرت بوش ایران - شرکت بوش تجارت پارس  
میدان ونک، خیابان شهید خدای، خیابان آفتاب  
ساختمان مادیران، شماره 3، طبقه سوم.  
تهران 1994834571  
تلفن: 42039000+9821

**آدرس سایر دفاتر خدماتی را در ادامه بیابید:**  
[www.bosch-pt.com/serviceaddresses](http://www.bosch-pt.com/serviceaddresses)

#### حمل دستگاه

باتری های لیتیوم یونی توصیه شده، مشمول الزامات قانون کالاهای خطرناک هستند. کاربر می تواند باتری ها را بدون استفاده از روکش در خیابان حمل کند.  
در صورت ارسال توسط شخص ثالث (مانند: حمل و نقل هوایی یا زمینی) باید تمهیدات مربوط به بسته بندی و علامتگذاری مورد توجه قرار گیرد. در اینصورت باید حتماً جهت آماده سازی قطعه ارسالی به کارشناس حمل کالاهای پر خطر مراجعه کرد.  
باتریها را فقط در صورتی ارسال کنید که بدنه آنها آسیب ندیده باشد. اتصالات (کنتاکتهای) باز را بپوشانید و باتری را طوری بسته بندی کنید که در بسته بندی تکان نخورد. در این باره لطفاً به مقررات و آیین نامه های ملی توجه کنید.

#### از رده خارج کردن دستگاه

ابزار های باغبانی، باتری ها، متعلقات و بسته بندی آن، باید طبق مقررات حفظ محیط زیست از رده خارج و بازیافت شوند.



محصولات و باتری ها/ باتری های قابل شارژ را داخل زباله دان خانگی نیندازید!

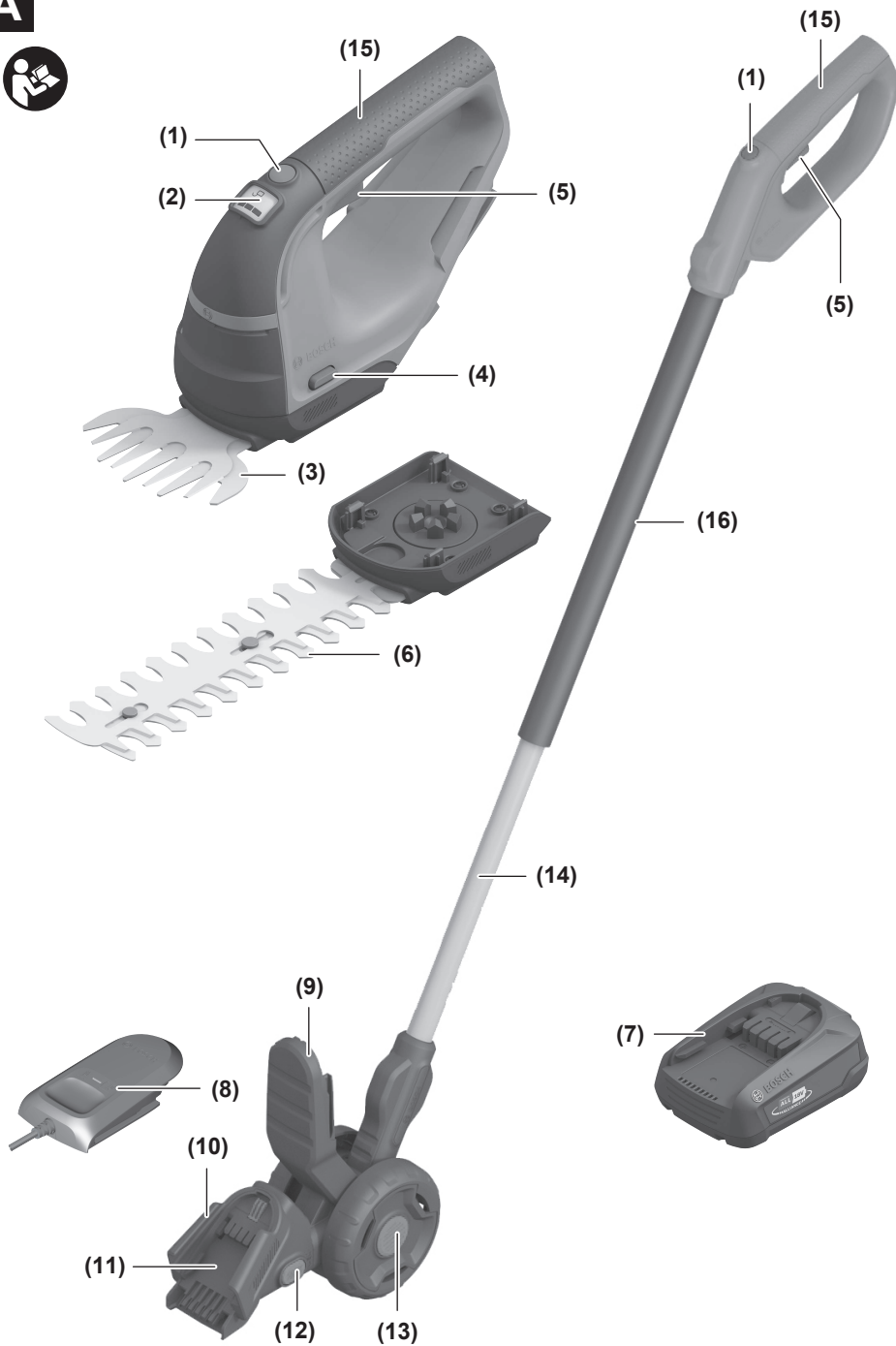

**A**

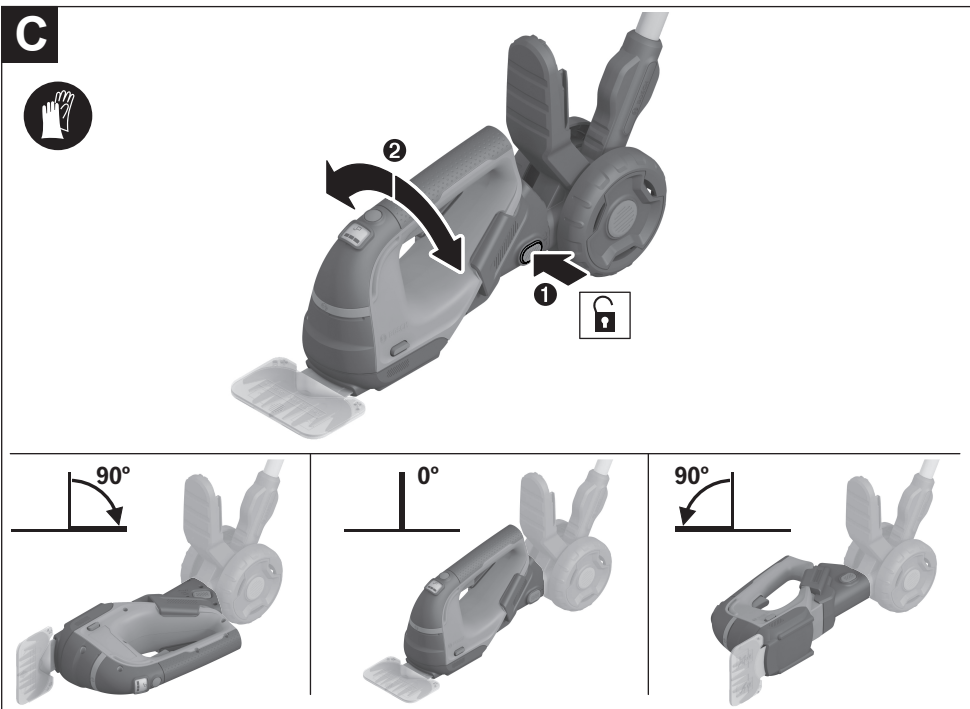
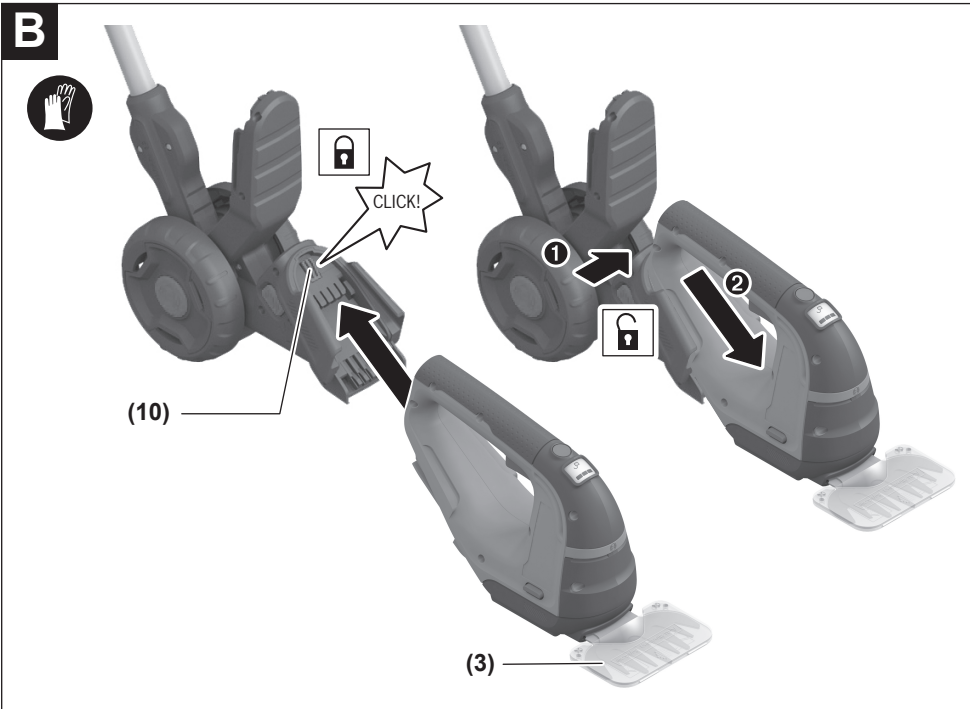

**D**

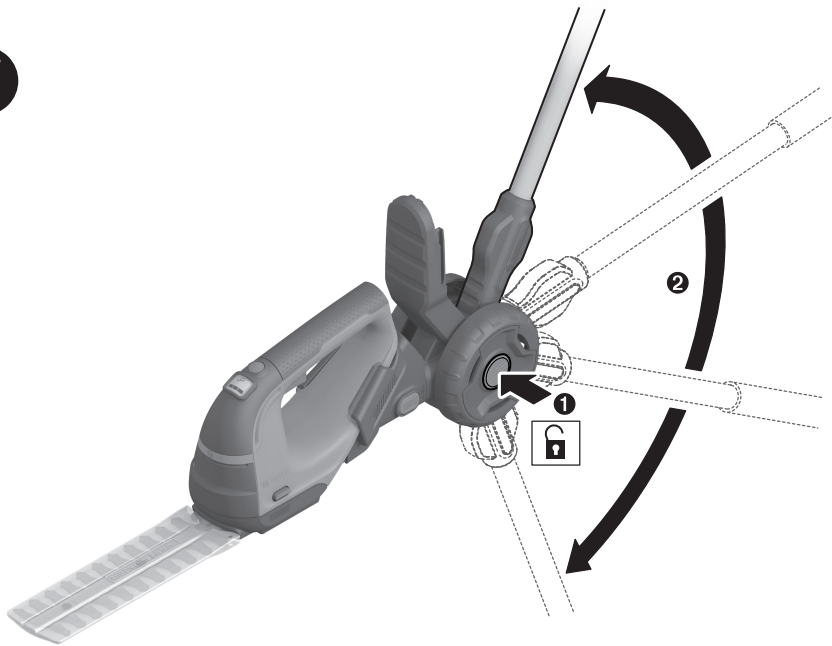

**E**

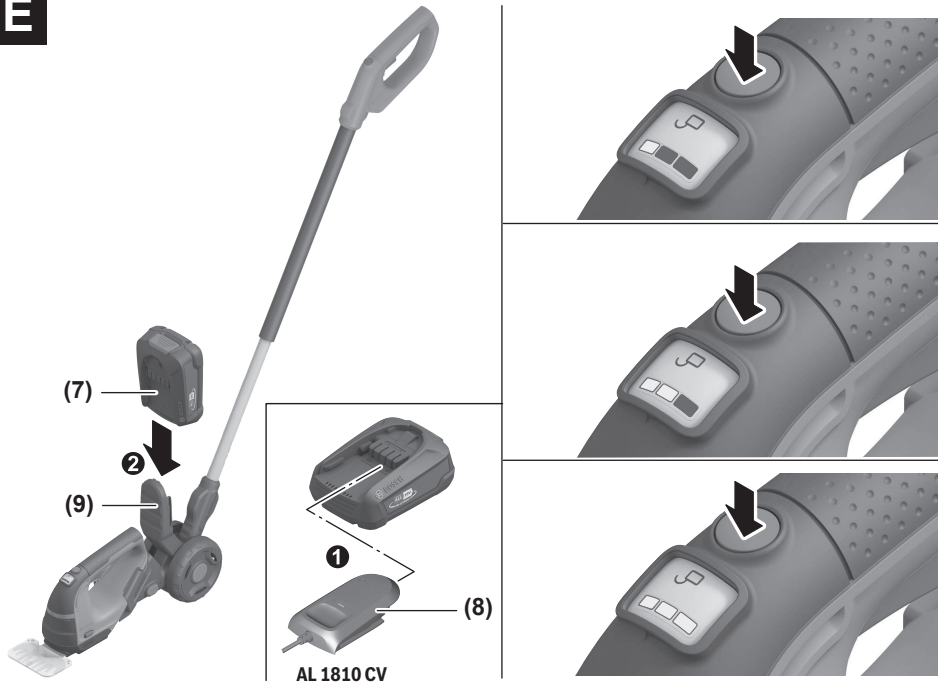

AL 1810 CV



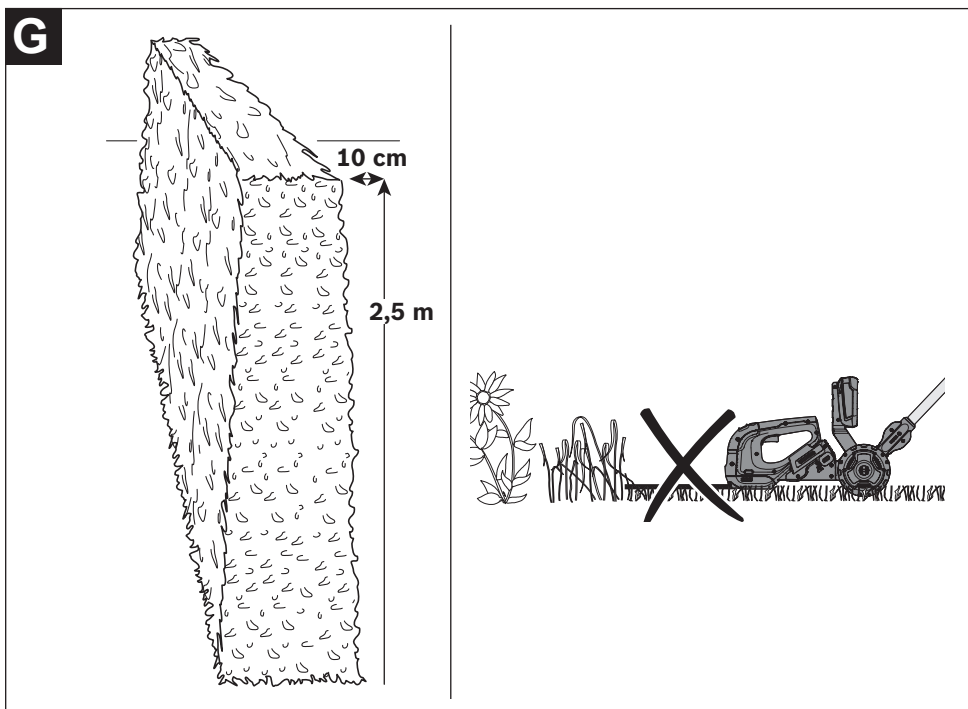
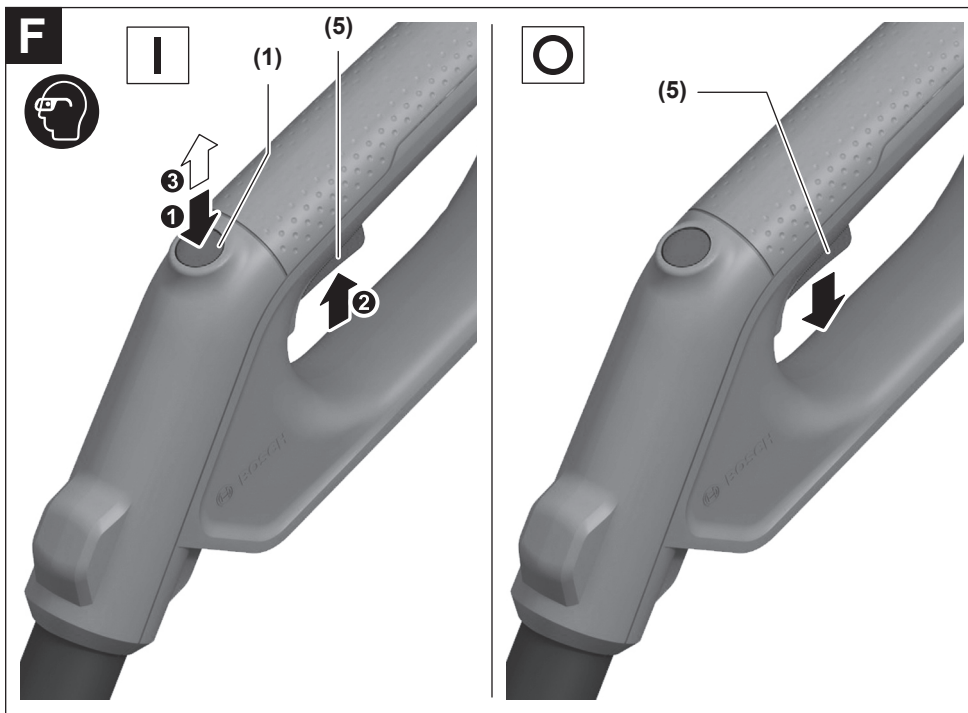

**H**

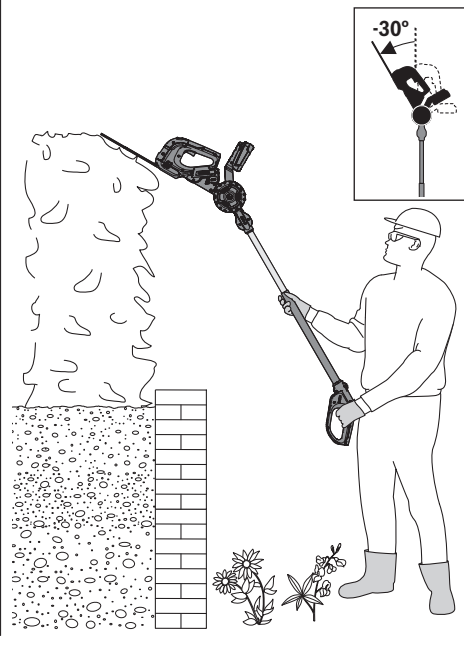

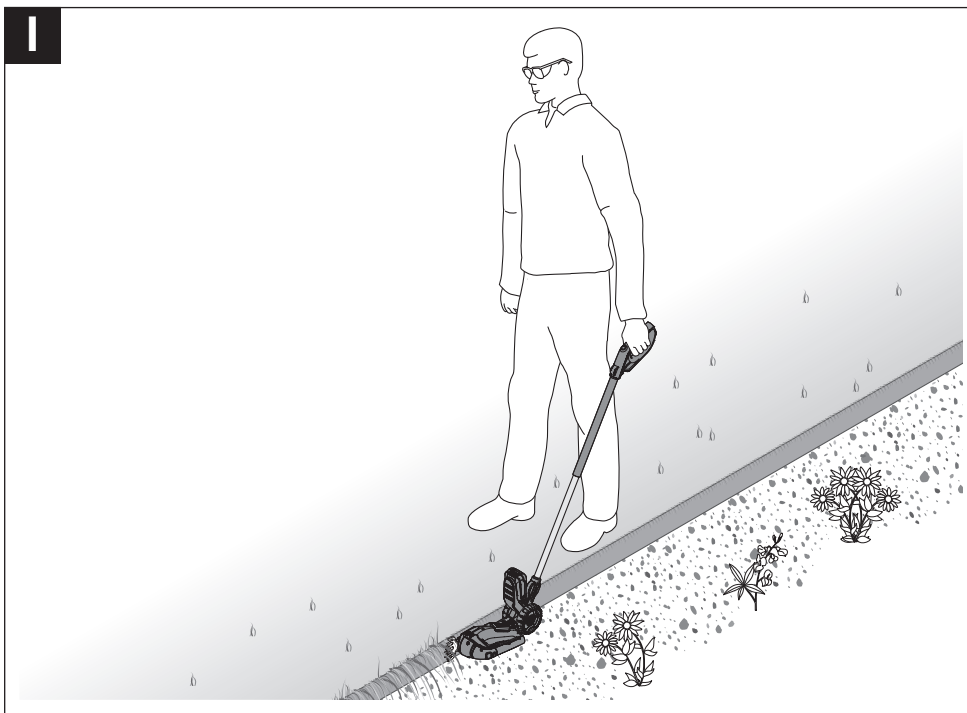

**K**

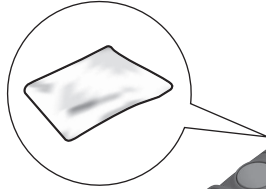

**L**

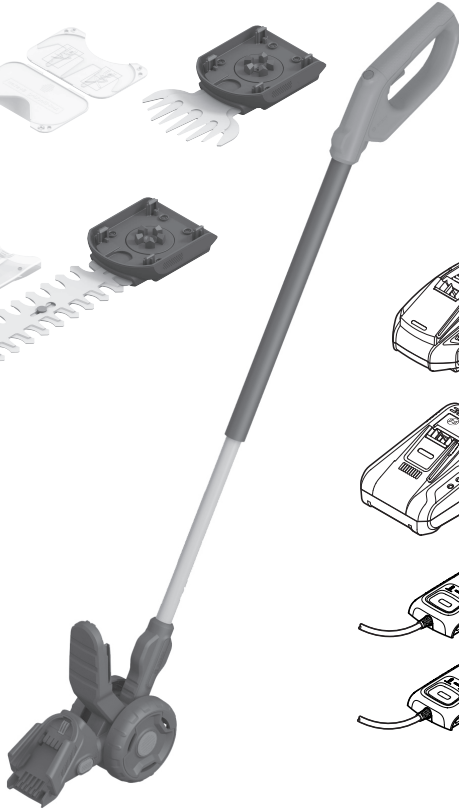
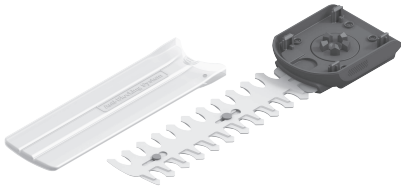
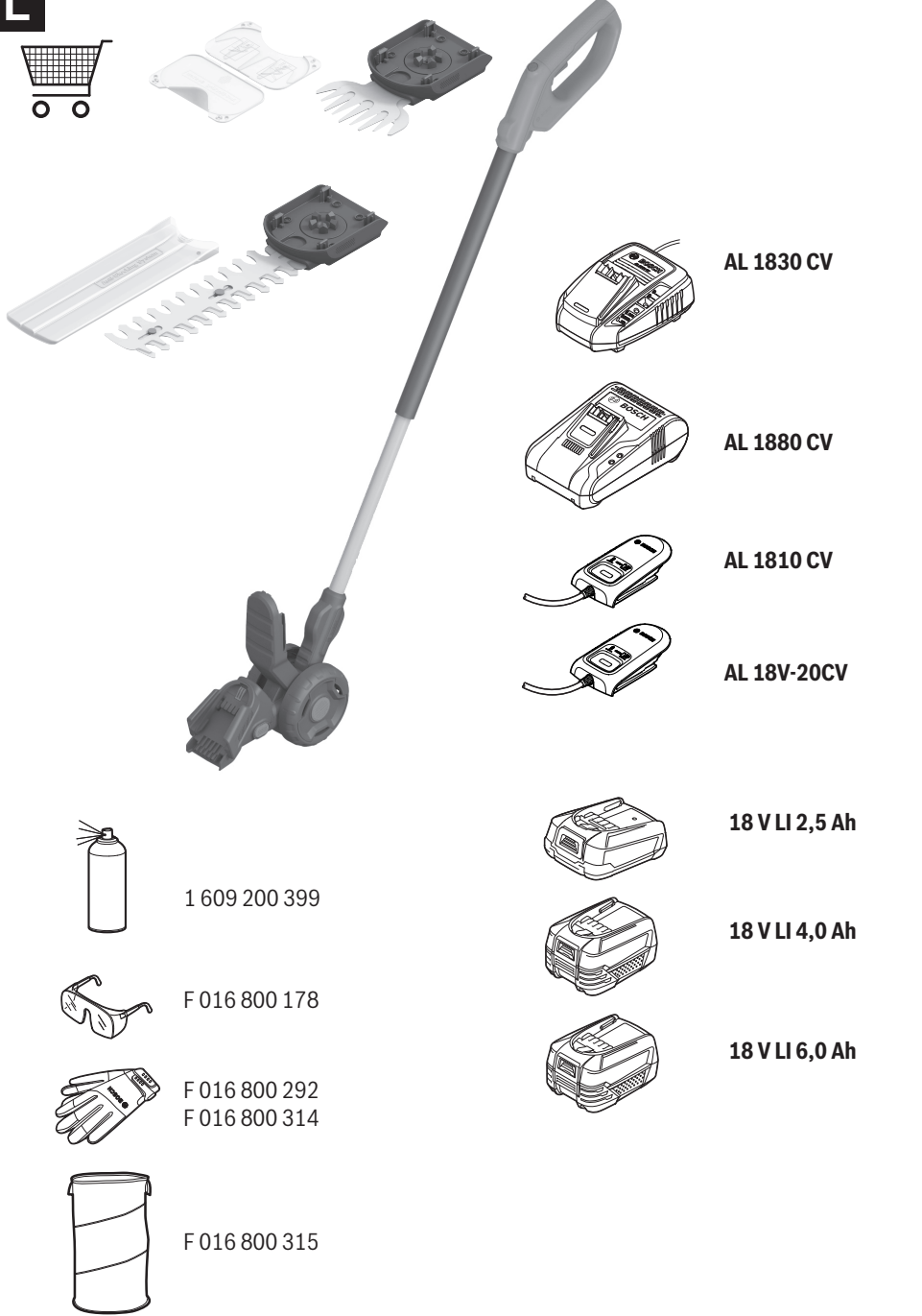

**AL 1830 CV**

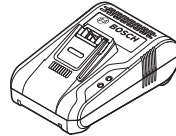

**AL 1880 CV**



**AL 1810 CV**



**AL 18V-20CV**

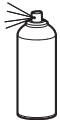

1 609 200 399



**18 V LI 2,5 Ah**



F 016 800 178



**18 V LI 4,0 Ah**



F 016 800 292  
F 016 800 314



**18 V LI 6,0 Ah**

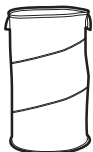

F 016 800 315