



Indego

M 700 | M+ 700

Robert Bosch Power Tools GmbH
70538 Stuttgart
GERMANY

www.bosch-pt.com

F 016 L94 041 (2020.10) 0 / 449



F 016 L94 041

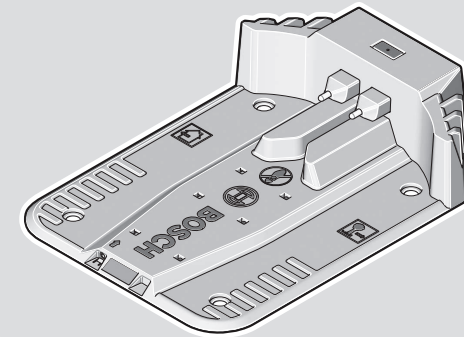
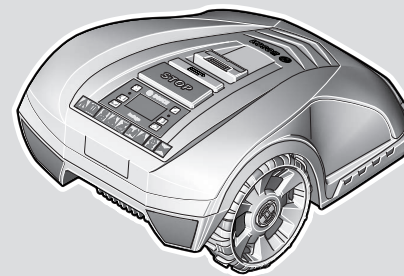

- | | |
|----------------------------------------------|----------------------------------------------------|
| de Originalbetriebsanleitung | ru Оригинальное руководство по эксплуатации |
| en Original instructions | uk Оригінальна інструкція з експлуатації |
| fr Notice originale | ro Instrucțiuni originale |
| es Manual original | bg Оригинална инструкция |
| pt Manual original | sr Originalno uputstvo za rad |
| it Istruzioni originali | sl Izvirna navodila |
| nl Oorspronkelijke gebruiksaanwijzing | hr Originalne upute za rad |
| da Original brugsanvisning | et Algupärane kasutusjuhend |
| sv Bruksanvisning i original | lv Instrukcijas oriģinālvalodā |
| no Original driftsinstruks | lt Originali instrukcija |
| fi Alkuperäiset ohjeet | |
| el Πρωτότυπο οδηγιών χρήσης | |
| tr Orijinal işletme talimatı | |
| pl Instrukcja oryginalna | |
| cs Původní návod k používání | |
| sk Pôvodný návod na použitie | |
| hu Eredeti használati utasítás | |



Deutsch	Seite	3
English	Page	19
Français	Page	33
Español	Página	49
Português	Página	66
Italiano	Pagina	82
Nederlands	Pagina	99
Dansk	Side	114
Svensk	Sidan	129
Norsk	Side	144
Suomi	Sivu	158
Ελληνικά	Σελίδα	173
Türkçe	Sayfa	190
Polski	Strona	206
Čeština	Stránka	222
Slovenčina	Stránka	237
Magyar	Oldal	253
Русский	Страница	269
Українська	Сторінка	287
Română	Pagina	304
Български	Страница	321
Srpski	Strana	338
Slovenščina	Stran	352
Hrvatski	Stranica	368
Eesti	Lehekülg	382
Latviešu	Lappuse	397
Lietuvių k.	Puslapis	414

CE

Deutsch

Vielen Dank, dass Sie sich für den Indego Mähroboter entschieden haben. Lesen Sie bitte die nachfolgenden Sicherheitshinweise, bevor Sie den Indego installieren.

Sicherheitshinweise

Achtung! Lesen Sie die nachfolgenden Anweisungen sorgfältig durch. Machen Sie sich mit den Bedienelementen und dem ordnungsgemäßen Gebrauch des Gartengeräts vertraut. Bewahren Sie die Betriebsanleitung für eine spätere Verwendung bitte sicher auf.

Erläuterung der Symbole auf dem Gartengerät



Allgemeiner Gefahrenhinweis.

Stellen Sie sicher, dass durch das Gartengerät keine Ausgänge blockiert oder versperrt werden.



Warnung: Lesen Sie die Betriebsanleitung bevor Sie das Produkt in Betrieb nehmen.



Warnung: Betätigen Sie den Trennschalter, bevor Sie Arbeiten am Gartengerät ausführen oder das Gartengerät hochheben.



Vorsicht: Berühren Sie nicht die rotierenden Messer. Die

Messer sind scharf. Vorsicht, Sie können Zehen und Finger verlieren.



Warten Sie, bis alle Teile des Gartengeräts vollständig zur Ruhe gekommen sind, bevor Sie diese anfassen. Die Messer rotieren nach dem Abschalten des Gartengeräts noch weiter und können Verletzungen verursachen.



Achten Sie darauf, dass in der Nähe stehende Personen nicht durch weggeschleuderte Fremdkörper verletzt werden.



Warnung: Halten Sie einen sicheren Abstand zum Produkt, wenn es arbeitet.



Fahren Sie nicht auf dem Gartengerät.



Das Ladegerät ist mit einem Sicherheitstransformator ausgestattet.



Verwenden Sie zur Reinigung des Gartengeräts keinen Hochdruckreiniger oder Gartenschlauch.

Bedienung

- **Schalten Sie vor allen Arbeiten am Gartengerät (z. B. Wartung, Werkzeugwechsel, usw.) sowie während dem Transport und der Lagerung das Gartengerät am Trennschalter aus.**

- ▶ Kinder sollten beaufsichtigt werden, um sicherzustellen, dass sie nicht mit dem Gartengerät spielen.
 - ▶ Erlauben Sie Kindern, Personen mit eingeschränkten physischen, sensorischen oder geistigen Fähigkeiten oder mangelnder Erfahrung und/oder mangelndem Wissen und/oder mit diesen Anweisungen nicht vertrauten Personen niemals, das Produkt zu benutzen. Nationale Vorschriften beschränken möglicherweise das Alter des Bedieners.
 - ▶ Benutzen Sie das Gartengerät nicht barfuß oder mit offenen Sandalen. Tragen Sie stets festes Schuhwerk und eine lange Hose.
 - ▶ Verwenden Sie das Gartengerät nur, wenn der Deckel vom Akkufach geschlossen ist und alle Deckelschrauben fest angezogen sind. Dies schützt den Akku vor Feuchtigkeit.
 - ▶ Bei schlechten Wetterbedingungen insbesondere bei einem aufziehendem Gewitter nicht mit dem Gartengerät arbeiten.
 - ▶ Sorgen Sie bei der Bedienung des Gartengerätes und wenn Sie sich ihm nähern immer für ein stabiles Gleichgewicht und einen sicheren Stand, insbesondere an Hängen und bei nassen Rasenflächen. Beugen Sie sich nicht zu weit vor. Bedienen Sie das Gerät sorgsam und ohne Hast.
 - ▶ Der Bediener ist für Unfälle oder Schäden an anderen Menschen oder deren Eigentum verantwortlich.
 - ▶ Betätigen Sie sofort die rote Stopp-Taste, wenn beim Betrieb des Gartengeräts irgendwelche Gefahren auftreten.
 - ▶ Stellen Sie die korrekte Installation des Begrenzungsdrahts gemäß der Installationsanleitung sicher.
-  Eine vollständige Anleitung zur Installation des Indego finden Sie in der Installationsanleitung, die mit dem Produkt geliefert wird.
- ▶ Überprüfen Sie regelmäßig, den Bereich, auf dem das Gartengerät verwendet wird und entfernen Sie Steine, Äste, Drähte, Kabel und andere Gegenstände.
 - ▶ Überprüfen Sie sorgfältig den Bereich auf dem das Gartengerät verwendet werden soll nach Wild- und Haustieren. Wild- und Haustiere können während des Betriebs der Maschine verletzt werden.
 - ▶ Verlegen Sie im Arbeitsbereich keine spannungsführenden Netzkabel. Wenn sich im Mähroboter ein Netzkabel verfängt, muss dieses vor dem Entfernen vom Netz getrennt werden.
 - ▶ Überprüfen Sie das Gartengerät regelmäßig um sicherzustellen, dass Messer, Messerschrauben und die Schneideinrichtung nicht verschlissen oder beschädigt sind. Ersetzen

Sie abgenutzte Messer und Messerschrauben im ganzen Satz, um Unwucht zu vermeiden.

- ▶ Benutzen Sie das Gartengerät niemals mit beschädigten Schutzabdeckungen oder ohne Sicherheitseinrichtungen.
- ▶ Bringen Sie Ihre Hände und Füße nicht in die Nähe oder unter rotierende Teile.
- ▶ Heben bzw. tragen Sie das Gartengerät niemals bei laufendem Motor.
- ▶ Lassen Sie das Gartengerät nicht unbeaufsichtigt arbeiten, wenn Sie wissen, dass sich Haustiere, Kinder oder Personen in unmittelbarer Nähe aufhalten.
- ▶ Starten Sie das Gartengerät entsprechend den Anweisungen und stehen Sie in sicherem Abstand zu rotierenden Teilen.
- ▶ Betreiben Sie das Gartengerät nicht zur gleichen Zeit mit einem Rasensprenger. Programmieren Sie eine Mähzeit, um sicherzustellen, dass die beiden Systeme nicht gleichzeitig arbeiten.
- ▶ Falls aus irgendeinem Grund das Gartengerät ins Wasser fällt, entfernen Sie dieses aus dem Wasser und schalten Sie es mittels Trennschalter aus. Schalten Sie das Gartengerät nicht ein, kontaktieren Sie den Bosch Kundendienst.
- ▶ **Nehmen Sie keine Veränderungen am Gartengerät vor.** Unzulässige Veränderungen können die Sicher-

heit Ihres Gartengerätes beeinträchtigen und zu verstärkten Geräuschen und Vibrationen führen.

Schalten Sie das Gartengerät mit dem Trennschalter aus:

- vor dem Beseitigen von Blockierungen,
- wenn Sie das Gartengerät überprüfen, reinigen oder an ihm arbeiten,
- vor der Lagerung,
- wenn das Gartengerät ungewöhnlich vibriert (Gartengerät anhalten und sofort überprüfen),
- nach dem Zusammenstoß mit einem fremden Gegenstand, überprüfen Sie das Gartengerät auf Schäden und kontaktieren Sie den Bosch Kundendienst wegen notwendiger Reparaturen.

Wartung

- ▶ **Tragen Sie immer Gartenhandschuhe, wenn Sie im Bereich der scharfen Messer hantieren oder arbeiten.**
- ▶ **Schalten Sie vor allen Arbeiten am Gartengerät dieses mit dem Trennschalter aus.**
- ▶ **Ziehen Sie vor allen Arbeiten an der Ladestation oder am Netzteil den Netzstecker aus der Steckdose.**

Reinigen Sie das Äußere des Gartengeräts gründlich mit einer weichen Bürste und einem Tuch. **Verwenden Sie kein Wasser und keine Lösungs- oder Poliermittel.** Entfernen Sie

sämtliche Grasanhaftungen und Ablagerungen, insbesondere von den Lüftungsschlitzen.

Drehen Sie das Gartengerät mit der Unterseite nach oben und reinigen Sie regelmäßig den Messerbereich und die Lenkrollen. Benutzen Sie eine feste Bürste oder einen Schaber, um fest anhaftenden Grasschnitt zu entfernen (siehe Bild I).

Die Messer können gewendet werden.

- ▶ Stellen Sie sicher, dass alle Muttern, Bolzen und Schrauben festsitzen, damit ein sicheres Arbeiten mit dem Gartengerät möglich ist. (siehe Bild J)
- ▶ Inspizieren Sie das Gartengerät regelmäßig und ersetzen Sie zu Ihrer Sicherheit abgenutzte und beschädigte Teile.
- ▶ Achten Sie darauf, dass nur original Bosch Ersatzteile verwendet werden.
- ▶ Ersetzen Sie bei Bedarf Messer und Schrauben im ganzen Satz.

Lagerung im Winter

- ▶ **Schalten Sie den Mäher über den Trennschalter aus.**
- ▶ Der Mäher ist betriebsbereit bei Temperaturen zwischen 5 °C und 45 °C. Lagern Sie den Mäher und die Ladestation in der Wintersaison, wenn sich die Temperaturen dauerhaft unter 5 °C befinden, unerreichbar für Kinder an einem sicheren und trockenen Ort.

Stellen Sie keine anderen Gegenstände auf den Mäher oder die Ladestation.

Verwenden Sie die Originalverpackung, wenn Sie den Indego über längere Strecken transportieren.

Der Mäher kann auch in der Aufbewahrungstasche gelagert werden.

- ▶ Lagern Sie den Mäher nur im Temperaturbereich von –20 °C und 50 °C. Lassen Sie den Mäher z. B. im Sommer nicht im Auto liegen.

USB

- ▶ Der Mäher verfügt über eine USB-Schnittstelle die ausschließlich für Softwareupdates zu verwenden ist (siehe Bild M). Benutzen Sie nur zugelassene USB.org-Sticks (FAT 32 formatiert) und zugelassene USB.org OTG-Kabel.
- ▶ Weitere Informationen über Software-Updates finden Sie unter [Bosch-Indego.com](https://www.bosch-indego.com).
- ▶ **Verwenden Sie die USB-Schnittstelle nicht für sonstige Zwecke. Stecken Sie keine externen Geräte ein.**

Hinweise für den optimalen Umgang mit dem Akku

- ▶ **Öffnen Sie den Akku nicht.** Es besteht die Gefahr eines Kurzschlusses.



Schützen Sie den Akku vor Hitze (z. B. auch vor dauernder Sonneneinstrahlung),

Feuer, Wasser und Feuchtigkeit. Es besteht Explosionsgefahr.

- ▶ **Halten Sie den nicht eingebauten Akku fern von Büroklammern, Münzen, Schlüsseln, Nägeln, Schrauben oder anderen kleinen Metallgegenständen, die eine Überbrückung der Kontakte verursachen könnten.** Ein Kurzschluss zwischen den Akkukontakten kann Verbrennungen oder Feuer zur Folge haben.
- ▶ **Bei Beschädigung und unsachgemäßem Gebrauch des Akkus können Dämpfe austreten.** Lüften Sie den Bereich und suchen Sie bei Beschwerden einen Arzt auf. Die Dämpfe können die Atemwege reizen.
- ▶ **Durch spitze Gegenstände wie z. B. Nagel oder Schraubenzieher oder durch äußere Krafteinwirkung kann der Akku beschädigt werden.** Es kann zu einem internen Kurzschluss kommen und der Akku brennen, rauchen, explodieren oder überhitzen.
- ▶ **Bei falscher Anwendung oder beschädigtem Akku kann brennbare Flüssigkeit aus dem Akku austreten. Vermeiden Sie den Kontakt damit. Bei zufälligem Kontakt mit Wasser abspülen. Wenn die Flüssigkeit in die Augen kommt, nehmen Sie zusätzlich ärztliche Hilfe in Anspruch.** Austretende Akkuflüssigkeit kann zu Hautreizungen oder Verbrennungen führen.
- ▶ **Schließen Sie den Akku nicht kurz.** Es besteht Explosionsgefahr.
- ▶ **Verwenden Sie nur die für dieses Gartengerät vorgesehene Bosch Akkus.** Der Gebrauch anderer Akkus kann zu Verletzungen und Brandgefahr führen.
- ▶ **Stellen Sie sicher, dass das Gartengerät ausgeschaltet ist, bevor Sie den Akku einsetzen.** Das Einsetzen eines Akkus in ein Gartengerät, das eingeschaltet ist, kann zu Unfällen führen.
- ▶ Öffnen Sie den Akkuschaft nur, wenn der Akku verbraucht ist. Lassen Sie den Akku zur Lagerung im Winter im Gerät. Der eingebaute Akku ist sehr langlebig, öffnen Sie den Akkuschaft nicht, solange Sie keine deutliche Reduzierung der Laufzeit zwischen zwei Akkuladungen bemerken.
- ▶ Der Indego arbeitet zwischen 5 °C und 45 °C. Liegt die Akku Temperatur außerhalb dieses Arbeitsbereichs, zeigt der Indego eine Nachricht an und verlässt die Ladestation nicht. Im Betrieb wird der Indego zur Ladestation zurückkehren oder stehen bleiben.
- ▶ Die Aufladung darf nur in der von Bosch zugelassenen Ladestation erfolgen.

Sicherheitshinweise für Ladegerät und Netzteil

- ▶ **Verwenden Sie zum Laden des Mähers nur die original Bosch Ladestation und Netzkabel.** Ansonsten besteht Explosions- und Brandgefahr.
- ▶ **Überprüfen Sie regelmäßig die Ladestation, Netzteil, Kabel und Stecker. Trennen Sie bei Beschädigung oder Alterung die Ladestation oder das Netzteil vom Stromnetz und benutzen Sie diese nicht. Öffnen Sie die Ladestation oder das Netzteil nicht selbst. Lassen Sie Reparaturen nur von qualifiziertem Bosch Fachpersonal und nur mit Original-Ersatzteilen ausführen.** Beschädigung an Ladestation, Netzteil, Kabel oder Stecker erhöhen das Risiko eines elektrischen Schlages.
- ▶ **Betreiben Sie die Ladestation und das Netzteil nicht auf leicht brennbarem Untergrund (z. B. Papier, Textilien etc.) bzw. in brennbarer Umgebung.** Wegen der beim Laden auftretenden Erwärmung der Ladestation und des Netzteils besteht Brandgefahr.
- ▶ **Beaufsichtigen Sie Kinder.** Damit wird sichergestellt, dass Kinder nicht mit der Ladestation, dem Netzteil oder dem Gartengerät spielen.
- ▶ Die Spannung der Stromquelle muss mit den Angaben auf dem Netzteil übereinstimmen.



- ▶ Wir empfehlen das Netzteil nur an eine Steckdose anzuschließen, die über einen FI-Schutzschalter mit einem Fehlerstrom von 30 mA abgesichert ist. Prüfen Sie die Funktion des FI-Schutzschalters regelmäßig.
- ▶ Das Netzkabel muss regelmäßig auf Beschädigung überprüft werden.
- ▶ Trennen Sie im Falle einer Überschwemmung der Basisstation das Netzteil vom Stromnetz und kontaktieren Sie den Bosch Kundendienst.
- ▶ Berühren Sie niemals den Netzstecker oder sonstige Stecker mit nassen Händen.
- ▶ Die Anschlussleitung nicht überfahren, quetschen oder daran zerren, da sie beschädigt werden könnte. Schützen Sie das Kabel vor Hitze, Öl und scharfen Kanten.

Das Netzteil ist zur Sicherheit schutzisoliert und benötigt keine Erdung. Die Betriebsspannung beträgt 230 V AC, 50 Hz (für Nicht-EU-Länder 220 V, 240 V je nach Ausführung). Informationen erhalten Sie bei Ihrer autorisierten Bosch Kundendienststelle.

In Zweifelsfällen fragen Sie einen ausgebildeten Elektriker oder die nächste Bosch Service-Vertretung.

Symbole

Die nachfolgenden Symbole sind für das Lesen und Verstehen der Betriebsanleitung von Bedeutung, insbesondere für die Grafiken. Prägen Sie sich die Symbole und ihre Bedeutung ein. Die richtige Interpretation der Symbole hilft Ihnen, das Gartengerät besser und sicherer zu gebrauchen.

Symbol	Bedeutung
	Tragen Sie Schutzhandschuhe
	Gestattete Handlung
	Verbotene Handlung
	Zubehör/Ersatzteile

Bestimmungsgemäßer Gebrauch

Der Mäher ist dazu bestimmt, um im privaten Bereich die Rasenflächen zu mähen.

Verwenden Sie den Mäher nicht in Innenräumen.

Verwenden Sie den Mäher nicht für andere Zwecke, es erhöht die Gefahr von Unfällen und möglicher Beschädigung des Gartengeräts. Versuchen Sie nicht den Mäher zu verändern, da dies zu Unfällen oder möglicher Beschädigung des Mähers führen kann.

Technische Daten

Mähroboter	SI-Einheit	Indego M 700	Indego M+ 700
Sachnummer		3 600 HBO 2..	3 600 HBO 3..
Schnittbreite	cm	19	19
Schnitthöhe	mm	30–50	30–50
Hangwinkel, max.	°/%	15/27	15/27
Größe der Rasenfläche			
– maximal	m ²	700	700
– pro Akku-Ladung bis zu ^{A)}	m ²	85	85
Betriebsfrequenzbereich (Induktiver Sensor)	kHz	5	5
max. magnetische Feldstärke (Induktiver Sensor) (bei 10 m)	dBµA/m	44	44
Betriebsfrequenzbereich (GSM)	MHz	–	880–960
	MHz	–	1710–1880
Sendeleistung max. (GSM)	dBm	–	33
Gewicht entsprechend EPTA-Procedure 01:2014	kg	7,1	7,2
Schutzart		IPX4	IPX4
Seriennummer		siehe Typenschild am Gartengerät	
Akku		Li-Ionen	Li-Ionen
Nennspannung	VDC	18	18
Kapazität	Ah	2,5	2,5
Anzahl der Akkuzellen		5	5
Betriebszeit, durchschnittlich ^{A)}	min	75	75
Akku-Ladezeit (max.)	min	60	60
Begrenzungsdraht			
– mitgelieferter Begrenzungsdraht	m	175	175
– minimal erforderliche Länge	m	20	20
– maximal zulässige Länge	m	350	350
Ladestation			
Sachnummer		F 016 L68 963	F 016 L68 963
Eingangsspannung	VDC	24	24

Mähroboter	SI-Einheit	Indego M 700	Indego M+ 700
Stromaufnahme Laden/Begrenzungsdraht eingeschaltet	W	73/2,6	73/2,6
Ladestrom (bis zu)	A	2,3	2,3
Zulässiger Ladetemperaturbereich ^{B)}	°C	5–45	5–45
Gewicht entsprechend EPTA-Procedure 01:2014	kg	1,65	1,65
Schutzart		IPX4	IPX4
Netzteil			
Sachnummer			
Schweiz		F 016 L90 934	F 016 L90 934
England		F 016 L90 935	F 016 L90 935
Restliches Europa		F 016 L90 916	F 016 L90 916
Eingangsspannung (Wechselspannung)	V	220–240	220–240
Schutzklasse		□/II	□/II
Frequenz	Hz	50–60	50–60
Ausgangsspannung (Gleichspannung)	V	24	24
Schutzart		IPX7	IPX7
Gewicht	kg	1,25	1,25

A) abhängig von Schnitthöhe, Grasbedingungen und Feuchtigkeit

B) interne Akku-Temperatur

Geräusch-/Vibrationsinformationen

Geräuschemissionswerte ermittelt entsprechend **EN 50636-2-107**.

Der A-bewertete Geräuschpegel des Elektrowerkzeugs beträgt typischerweise: Schallleistungspegel **61 dB(A)**. Unsicherheit K = **2 dB**.

Bedeutung der Abbildungen

Handlungsziel	Bild	Seite
Zubehör	A	430
Lieferumfang/Mäher auspacken	B	431
Begrenzungsdraht verlegen	C	431
Begrenzungsdraht verlängern	D	432
Begrenzungsdraht um ein neues inneres Objekt verlegen	E	432
Anheben und Tragen des Mähers	F	433
Schnitthöhe einstellen	G	433
SpotMow	H	434
Reinigung	I	435
Wartung	J	435
Weitere Rasenfläche hinzufügen – mit zusätzlicher Ladestation (rechts)	K	434

Handlungsziel	Bild	Seite
– ohne zusätzliche Ladestation (oben links)		
Akku wechseln	L	436
Software Update	M	437–438
Netzteilanschluss	N	439

Installation

Mit nachfolgendem QR-Code können Sie sich ein Video über die Installation des Mähers unter www.bosch-indego.com ansehen. Folgen Sie alternativ der mit dem Produkt mitgelieferten Installationsanleitung.

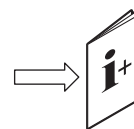

Überprüfen Sie, ob der Begrenzungsdraht vollständig am Boden befestigt ist, ohne lose Drahtschlaufen. Lose Drahtschlaufen können eine Stolpergefahr darstellen.

Entfernen Sie Steine, Äste, Drähte, unter Spannung stehende Stromversorgungskabel und andere fremde Gegenstände von der zu mähenden Rasenfläche.

Stellen Sie sicher, dass die zu mähende Rasenfläche eben ist und für das Gartengerät keine deutlichen Hindernisse wie Mulden, Rillen und steile Hänge über 15°/27 % aufweist.

Die Ladestation muss an einer Außenkante der Rasenfläche auf dem Begrenzungsdraht positioniert werden. Sie kann nicht an der Seite eines als Insel innerhalb der zu mähenden Rasenfläche stehenden Schuppens oder Gerätehauses stehen.

Es wird empfohlen, dass Sie vor der Installation vor dem ersten Mähen in der neuen Saison und immer wenn der Grasschnitt länger als 5 mm ist, Ihre Rasenfläche einmal mit einem herkömmlichen Rasenmäher mähen.

Das Messersystem des Mähers ist für das Schneiden von kurzem Gras (30–50 mm) ausgelegt. Das Schnittgut kann als Mulch zur Düngung des Rasens liegenbleiben. Die Schnitthöhe des Mähers kann auf 30, 40 und 50 mm eingestellt werden.

Es wird empfohlen, mit einer höheren Einstellung zu beginnen und dann das Niveau allmählich zu verringern, wenn der Draht unter dem Gras verschwindet. Dies verhindert, dass Ihr Indego den Draht durchtrennt.

Zusätzlicher Begrenzungsdraht kann mit einem Kabelverbinder angeschlossen werden (siehe Bilder **D–E**).

Der Begrenzungsdraht kann auf eine Länge von maximal **350 m** verlängert werden.

Verlegen Sie den Begrenzungsdraht bis zu 5 cm tief im Boden (oder unter nicht metallischen Platten).

Um eine Beschädigung des Begrenzungsdrahtes zu vermeiden, darf der Bereich, in dem er verlegt ist, nicht vertikutiert oder geharkt werden.

Vermeiden Sie beim Verlegen des Begrenzungsdrahtes einen Winkel unter 45°. Dies kann die Leistung beeinträchtigen.

Anzeige

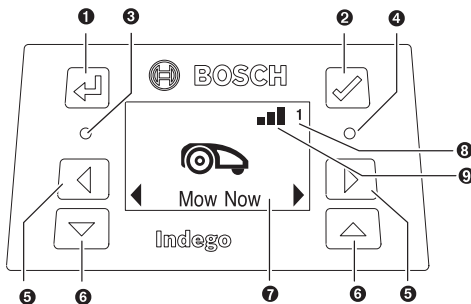

Symbol	Bedeutung
1	↶ Pfeiltaste zurück
2	✓ Bestätigungstaste Wird die Bestätigungstaste während des Mähens gedrückt, kehrt der Mäher zur Ladestation zurück
3	○ Rote LED an: Fehler Mäher

Symbol	Bedeutung
4	○ Grüne LED an: Mäher ist eingeschaltet Grüne LED aus: Der Mäher ist inaktiv und Ihr vierstelliger PIN-Code wird zur Aktivierung benötigt. Oder, der Mäher ist ausgeschaltet, der Trennschalter muss eingeschaltet und Ihr vierstelliger PIN-Code zur Aktivierung des Mähers eingegeben werden. Hinweis: Während eines Software-Updates leuchtet die grüne und die rote LED.
5	◀▶ Pfeiltasten links/rechts
6	▽△ Pfeiltasten unten/oben
7	Anzeige mit Dialogfenster
8	1 2 3 Gartennummer (wird angezeigt, wenn mehr als eine Gartenkarte gespeichert ist)

Nur bei Indego M+ 700:

9	📶 Mobilbesitz verfügbar
	📶 Mobilbesitz nicht verfügbar

Das Display schaltet sich in den Ruhezustand, wenn innerhalb von 10 Minuten keine Eingabe erfolgt.

Hinzufügen einer weiteren Rasenfläche (siehe Bild K)

Folgen Sie den Anweisungen in der Installationsanleitung, um den Indego auf einer zusätzlichen Rasenfläche zu installieren.

Getrennte Rasenflächen mit separater Ladestation (siehe Bild K rechts): Der Mäher kann auf bis zu drei verschiedenen Rasenflächen genutzt werden. Für eine separate Rasenfläche benötigen Sie eine zusätzliche Ladestation (siehe Bild A), Begrenzungsdraht und Kunststoffherringe. Wenn ein Zeitplan oder die Kalenderfunktion „Bosch AUTO“ oder die Bosch-„SmartMowing“-Funktionalität eingestellt ist, wird innerhalb der definierten Zeitfenster das Gras dieser Rasenfläche gemäht.

Schalten Sie den Mäher aus, wenn Sie ihn zwischen den einzelnen Rasenflächen transportieren.

Hinweis: Softwareaktualisierungen müssen am Mäher in jeder Ladestation durchgeführt werden.

Es empfiehlt sich, die Ladestation bei der Winterlagerung zu beschriften, um zu wissen, welche Ladestation zu welcher Rasenfläche gehört.

Ohne zusätzliche Ladestation: Es ist möglich, die Rasenflächen zu verbinden, indem Sie den Begrenzungsdraht zwischen den beiden Rasenflächen so nah wie möglich parallel zueinander legen (siehe Bild K oben links). Die zusätzliche Rasenfläche ohne Ladestation wird nicht kartiert und der Mäher wird die LogiCut-Mäh-Strategie in dieser Rasenfläche ohne Ladestation nicht verwenden. Die maximal empfohlene Rasenfläche ohne Ladestation beträgt 50 m². Der Mäher mäht so lange, bis der Akku leer ist, und er muss zum Laden wieder in die Ladestation transportiert werden.

Mähen

- ▶ **Lassen Sie Kinder nicht auf dem Mäher fahren.**
- ▶ **Drücken Sie die Stopp-Taste auf dem Mäher vor dem Anheben. Heben Sie den Mäher immer am Griff an. (siehe Bild F)**

Stellen Sie sicher, dass sich auf der zu mähenden Rasenfläche keine kleinen Tieren wie Igel oder Schildkröten befinden.

Nur bei Indego M 700: Nach erfolgreicher Einrichtung können Sie entweder sofort mit dem Mähen beginnen, indem Sie „**Jetzt mähen**“ im Display bestätigen, oder Sie warten auf die das nächste planmäßige Zeitfenster, gemäß der Programmierung durch die Kalender-Funktion „**Bosch-AUTO**“ (vorherige Einstellung vorausgesetzt).

Sie können auch einen Mäh-Zeitplan gemäß Ihren Anforderungen in den Kalender eintragen.

Nur bei Indego M+ 700: Nach erfolgreicher Einrichtung können Sie sofort mit dem Mähen beginnen, indem Sie „**Jetzt mähen**“ im Display bestätigen oder in der frei erhältlichen Bosch Smart Garden App „**Mähen**“ anwählen. Sie können auch einen Mäh-Zeitplan festlegen unter Verwendung der Bosch-„**SmartMowing**“-Funktionalität, die es ermöglicht, dass die Mähzeiten aufgrund von Wettervorhersagen für Ihren Standort berechnet werden. Sie können auch einen Mäh-Zeitplan gemäß Ihren Anforderungen über das Display oder die Bosch Smart Gardening App in den Kalender eintragen.

Der Mäher muss eine Rasenfläche 3 mal vollständig mähen (3 komplette Mähzyklen), um die Rasenfläche zu lernen. In der Lernphase ist das visuelle Ergebnis möglicherweise nicht optimal.

Die ungefähren Laufzeiten für das einmalige vollständige Abfahren der Rasenfläche mit LogiCut sind hier angegeben. Bitte beachten Sie, dass die Laufzeiten variieren, je nach Rasenbeschaffenheit und der Anzahl von Objekten im Garten.

100 m ²	4 h
500 m ²	16 h
700 m ²	22 h

Legen Sie einen Zeitplan mit häufigen Wiederholungen fest. Dadurch erzielen Sie gute Mähergebnisse, die Akkuladung reicht länger und Sie vermeiden Schnittgutanhäufungen auf dem Rasen.

Wenn der Mäher mäht

Im Modus „**Manuell**“ arbeitet der Mäher solange, bis die Rasenfläche gemäht ist. Das Mähen wird nur zum Laden des Akkus unterbrochen. Wenn die Rasenfläche gemäht ist, kehrt der Mäher zur Basisstation zurück.

Im programmierbaren „**Zeitplan**“-Modus, mit der Kalender-Funktion „**Bosch AUTO**“ oder mit der Bosch-„**SmartMowing**“-Funktionalität arbeitet der Mäher kontinuierlich während eines festgelegten Zeitabschnitts. Das Mähen wird nur zum Laden des Akkus unterbrochen. Wenn die Rasenfläche vor Ende des Zeitfensters gemäht ist, kehrt der Mäher zur Basisstation zurück.

Um das Mähen vorzeitig abzubrechen, drücken Sie die **Stopp**-Taste oder schicken Sie ihn über die Bestätigungstaste ✓ zur Basisstation zurück.

Bei Indego M+ 700 können Sie den Mäher auch zur Basisstation zurückschicken, indem Sie „**Ladestation**“ in der frei erhältlichen Bosch Smart Garden App anwählen.

Energiesparmodus

Der Mäher reduziert seinen Energieverbrauch, indem er den Strom im Begrenzungsdraht automatisch abschaltet, wenn er nicht mäht und nicht geladen wird.

Um den Mäher manuell aus dem Energiesparmodus aufzuwecken, drücken Sie die Bestätigungstaste ✓ und wählen Sie anschließend entweder „**Jetzt mähen**“ oder einen anderen „**Mähmodus**“ aus, während der Mäher in der Ladestation ist.

Bei Indego M+ 700 können Sie den Mäher aus dem Energiesparmodus aufwecken, indem Sie „**Mähen**“ in der frei erhältlichen Bosch Smart Garden App anwählen.

Zum Mähen nach aktivem Zeitplan, mit der Kalender-Funktion „**Bosch AUTO**“ oder mit der Bosch-„**SmartMowing**“-Funktionalität wird der Energiesparmodus automatisch beendet.

Kleine Rasenflächen mähen mit „SpotMow“

SpotMow ist dafür vorgesehen, kleine Flächen, welche einer besonderen Behandlung bedürfen, zu mähen ohne den ganzen Rasen mähen zu müssen; beispielsweise die Fläche unter einem Gartenmöbelstück, das entfernt wurde. Der Mäher wird an der unteren linken Ecke der zum Mähen vorgesehenen Fläche platziert (siehe Bild H). Die schlussendlich gemähte Fläche hängt von den Rasenverhältnissen ab; es wird nicht unbedingt ein genaues Quadrat sein. Nach Beendigung von „**SpotMow**“, folgen Sie den Anweisungen auf dem Bildschirm.

Hinweis: Aus Sicherheitsgründen kann „**SpotMow**“ nicht außerhalb des Begrenzungsdrahts verwendet werden.

Sensoren

Der Mäher ist mit folgenden Sensoren ausgestattet:

- Der **Hebesensor** wird aktiviert, wenn der Mäher angehoben wird.
- Der **Überschlagsensor** erkennt, wenn der Mäher umkippt.
- Der **Neigungssensor** wird aktiviert, wenn der Mäher einen Neigungswinkel von 32° erreicht.

Wenn einer der Sensoren aktiviert wird, z. B. der Hebesensor, werden die Fahrwerksmotoren und die Schneidmesser gestoppt. Im Display erscheint eine Meldung, z. B. „Angehoben“.

- Der **Hindernissensor** erkennt Gegenstände/Hindernisse an der gesamten Vorderkante des Mähers und veranlasst einen Richtungswechsel.

Akku laden

Der Akku ist mit einer Temperaturüberwachung ausgestattet, welche das Laden nur bei einer internen Akku-Temperatur im Bereich zwischen 5 °C und 45 °C zulässt.

Der Li-Ionen-Akku wird teilgeladen geliefert. Es wird empfohlen, den Mäher während der Installation des Begrenzungsdrahts in der Ladestation aufzuladen.

Der Li-Ionen-Akku kann jederzeit aufgeladen werden, ohne die Lebensdauer zu verkürzen. Eine Unterbrechung des Ladevorganges schädigt den Akku nicht.

Bei leer werdendem oder entladendem Akku wird der Mäher durch eine Schutzschaltung abgeschaltet: Die Messer bewegen sich nicht mehr.

Akku austauschen (siehe Bild L)

Hinweis: Der Akku muss nur getauscht werden, wenn er verbraucht ist. Es ist nicht vorgesehen, den Akku außerhalb des Geräts zu laden.

- ▶ Die Verwendung von nicht geeigneten Akkus, kann zu Fehlfunktionen oder zur Beschädigung des Mähers führen.
- ▶ Verbrauchte Akkus können die Laufzeit des Mähers erheblich beeinträchtigen.
- ▶ **Verwenden Sie im Mäher keine nicht wiederaufladbaren Batterien.** Verwenden Sie nur die vom Hersteller angegebenen Akkus.

Hinweis: Tragen Sie immer Schutzhandschuhe, wenn Sie in der Nähe der scharfen Klingen arbeiten.

Schalten Sie den Mäher mit den Trennschalter aus.

Entfernen Sie die 5 Schrauben am Akkufachdeckel mit einem Torx-Schraubendreher T-20.

Schwenken Sie den verbrauchten Akku mit der Führungsschiene aus dem Akkuschacht heraus, bis die Akku-Entriegelungstaste sichtbar wird.

Drücken Sie die Akku-Entriegelungstaste und entnehmen Sie den Akku.

Schieben Sie den neuen Akku in die Führungsschiene bis die Akku-Verriegelung hörbar einrastet. Schwenken Sie den Akku mit der Führungsschiene in den Akkuschacht. Legen Sie den Akkufachdeckel wieder auf und schrauben Sie diesen mit den 5 Schrauben fest.

Der Akkufachdeckel schützt den Akku während des Betriebs vor Feuchtigkeit.

Software-Aktualisierung (siehe Bild M)

Zur Software-Aktualisierung benötigen Sie einen USB.org-Stick (FAT 32 formatiert) und ein USB-OTG-Kabel.

Wenn eine neue Software-Version verfügbar ist, finden Sie diese im Internet auf der Seite „www.bosch-indego.com“. Laden Sie die Datei „IN8xxxx.bin“ auf den USB.org-Stick.

Drehen Sie den Mäher um und entfernen Sie die Abdeckung an der USB-Schnittstelle. Schließen Sie das USB-OTG-Kabel mit dem USB.org-Stick an.

Stellen Sie den Mäher in die Ladestation und stellen Sie sicher, dass die Ladestation an das Stromnetz angeschlossen ist (LED an der Dockingstation leuchtet). Der Mäher muss eingeschaltet sein, das Display muss leuchten und der Akku muss zu mindestens 70% geladen sein.

Wenn die Aktualisierung startet erscheint im Display folgende Meldung „**Von Version x auf Version y updaten?**“

Bestätigen Sie den Vorgang mit der Taste ✓. Während der Aktualisierung blinken beide LED im Mäher.



Am Ende der Aktualisierung führt der Mäher einen Neustart durch.





Entfernen Sie das USB-OTG-Kabel und den USB.org-Stick. Schließen Sie die Abdeckung an der USB-Schnittstelle.

Zusätzlich bei Indego M+ 700: Die aktuelle Software kann auch über die Bosch Smart Gardening App geladen werden.

Menü-Navigation

Die folgende Tabelle erklärt die verschiedenen Menü-Punkte.

Hauptmenü	Untermenü 1	Untermenü 2	Erklärung
			Durch Drücken der Bestätigungstaste beginnt der Mäher mit dem Mähen. Im Modus „ Aus/Manuell “ mäht der Mäher, bis im Display „ Garten komplett “ angezeigt wird.
Jetzt mähen			Im Modus „ Zeitplan “, mit der Kalender-Funktion „ Bosch AUTO “ oder mit der Bosch-„ SmartMowing “-Funktionalität arbeitet der Mäher bis zum Ende des Zeitabschnitts oder bis im Display „ Garten komplett “ angezeigt wird (je nachdem, was zuerst eintritt).
	Nur bei Indego M 700: Bosch AUTO		Die Kalender-Funktion „ Bosch AUTO “ optimiert sich in Abhängigkeit von der Größe der Rasenfläche. In der Grundeinstellung mäht der Mäher zwei komplette Mähzyklen pro Woche und beginnt jeweils um 8 Uhr morgens. Folgende Einstellungen sind möglich:
Kalender		Anzahl der kompletten Mähzyklen pro Woche	1 bis 3

Hauptmenü	Untermenü 1	Untermenü 2	Erklärung
		Wochentag	Tage an denen gemäht werden darf (z. B. um Sonntage auszuschließen).
		Startzeit	Nur für das erste Zeitfenster einstellbar (gilt für alle aktiven Tage).
	Nur bei Indego M+ 700: SmartMowing		Die Bosch-„ SmartMowing “-Funktionalität optimiert sich in Abhängigkeit von der Rasenflächengröße und ermöglicht es, einen lokalen Wetterdienst anzukoppeln. In der Grundeinstellung mäht der Mäher zwei komplette Mähzyklen pro Woche und beginnt jeweils um 8 Uhr morgens. Sie können Ihren SmartMowing-Zeitplan mit der Bosch Smart Gardening App erstellen.
	Zeitplan	Bearbeiten (ausgewählter Tag)	Programmieren Sie einen Mäh-Zeitplan durch Einstellen einzelner Mähtage und Zeitfenster (bis zu 2 pro Tag).
		Nicht mähen/Zeitfenster löschen	Löschen Sie das entsprechende Zeitfenster für den ausgewählten Tag. Unten im Display wird die Anzahl der kompletten Mähzyklen pro Woche für den aktuellen Zeitplan angezeigt.
	Aus/Manuell		Wählen Sie diese Option wenn kein Zeitplan verwendet werden soll. Der Mäher beginnt das Mähen nur durch die Aktivierung von „ Jetzt mähen “ im Display. Bei Indego M+ 700 können Sie das Mähen beginnen, indem Sie „ Mähen “ in der frei erhältlichen Bosch Smart Garden App anwählen.
 Einstellungen	 Mähmodus	SpotMow	Wählen Sie zwischen einer Fläche von 2 m x 2 m, 3 m x 3 m und 4 m x 4 m.
		Mähen ohne Ladestation	Der Mäher mäht in der zusätzlichen Rasenfläche ohne eigene Ladestation im Zufallsmodus bis der Akku leer ist.
		Randmähen	Wählen Sie, ob der Mäher den Rand einmal bei jedem Vollschnitt (Standardeinstellung), einmal bei jedem zweiten Vollschnitt oder gar nicht (Aus) schneiden soll.
	 Sicherheit	Autosperre	Die Tasten werden automatisch gesperrt, wenn innerhalb von 3 Minuten keine Taste gedrückt wird. Diese Einstellung wird aus Sicherheitsgründen und zum Schutz vor Diebstahl empfohlen.
		- An	PIN-Code erforderlich für Reaktivierung nach Autosperre.
		- Aus	Die Tasten sind immer bereit für die Eingabe.
		PIN ändern	Die Änderung eines PIN-Codes erfordert zuerst die Eingabe des gültigen PIN-Codes.
		Alarm	
		- An	Aktiviert den Alarm.
		- Aus	Deaktiviert den Alarm.
	 Datum & Uhrzeit		Uhrzeit und Datum ändern.
	 Sprachauswahl		Displaysprache ändern.

Hauptmenü	Untermenü 1	Untermenü 2	Erklärung
 Informationen		Systemstatus	Informationen über Akku-Ladezustand, Systeminformationen und Betriebs- und Ladezeiten des Mähers.
	 Erweitert	Draht ID	Ändert die ID des Begrenzungsdrahts bei möglichen Störungen in der Nähe.
		Sensoreinstellung/ Rasenzustand	Wählen Sie zwischen niedrig (uneben), normal und hoch (rutschig). Die Empfindlichkeit des Hindernissensors ändert sich je nach eingestelltem Rasenzustand.
		Neu kartieren	Löscht die aktuelle Karte der Rasenfläche in der sich der Mäher befindet.
		Werkseinstellung	Ein Reset des Mähers auf die Werkseinstellungen löscht alle persönlichen Einstellungen (außer die PIN). Nach einem Reset auf die Werkseinstellungen muss der Mäher die Rasenfläche/-n erneut kartieren.
		Gartenübersicht	Zeigt die Anzahl der kartierten Rasenflächen, deren Größe, Draht-ID und das Datum an dem die Fläche das letzte mal gemäht wurde.
		Garten löschen	Löschen einer spezifischen Gartenkarte oder wählen Sie, alle Karten auf einmal löschen.
 Extras		Name Ihres Mähers	Ändern Sie den Namen der im Display angezeigt wird. Es sind nur Buchstaben des lateinischen Alphabets möglich. Die Anzahl an Buchstaben ist begrenzt. Diese Funktion ist nicht in jeder Sprache verfügbar. In einigen Sprachen (z. B. Tschechisch oder Polnisch) hat die Namensänderung aufgrund spezieller Anforderungen der Grammatik keine Auswirkungen auf die Displayanzeigen.
		Wasserwaage	Liefert Informationen über den Bodenwinkel des Mähers. Befindet sich der Mäher in der Ladestation und der Punkt im Display ist nicht innerhalb des angezeigten Kreises, muss die Ladestation an einem neuen, ebeneren Standort positioniert werden.
		Drahtsignal	Erkennt das Signal vom Begrenzungsdraht und zeigt die Signalqualität an (für Kundenservice). Der Mäher empfängt kein Signal vom Begrenzungsdraht, während er in der Ladestation ist.

Fehlersuche

Online Support



<http://www.bosch-indego.com>



Symptom	Mögliche Ursache	Abhilfe
Die LED an der Ladestation blinkt	Der Begrenzungsdraht ist unterbrochen, zu lang oder zu kurz. Draht nicht verbunden und Mäher nicht in Ladestation.	Überprüfen Sie, dass der Begrenzungsdraht nicht unterbrochen ist und eine Länge zwischen 20 und 350 m hat. Danach Spannungsversorgung aus- und wieder einschalten. Folgen Sie den Anweisungen in der Installationsanleitung zur Einrichtung des Mähers.
Starke Vibrationen/ Geräusche	Messerschraube lose	Ziehen Sie die Messerschraube mit einem Drehmoment von 2,5 Nm fest.
	Messer beschädigt/verbogen	Messer wechseln (siehe Bild J).
Mäher fährt nicht richtig in die Ladestation	Begrenzungsdraht nicht richtig um die Ladestation verlegt	Folgen Sie den Anweisungen in der Installationsanleitung zum Verlegen des Begrenzungsdrahts.
	Begrenzungsdraht in der Nähe einer Störquelle	Entfernen Sie jeglichen überschüssigen (z. B. aufgewickelt) Begrenzungsdraht um die Ladestation herum. Ändern Sie die Begrenzungsdraht-ID im Menü.
Mäher läuft nicht	Trennschalter nicht eingeschaltet	Entfernen Sie den Mäher aus Ladestation, schalten Sie den Trennschalter ein und stellen Sie den Mäher wieder in die Ladestation (achten Sie darauf, dass die Ladestation betriebsbereit ist – LED leuchtet grün).
	mögliche Verstopfung	Schalten Sie immer zuerst den Trennschalter aus, dann prüfen Sie den Bereich unterhalb des Mähers. Entfernen Sie die Blockierungen bei Bedarf (tragen Sie hierzu immer Gartenhandschuhe).
	Akku nicht voll geladen	Stellen Sie den Mäher in die Ladestation, um das Laden zu ermöglichen. Die Ladestation muss eingeschaltet sein.
	Gras zu lang	Mähen Sie die Rasenfläche mit einem herkömmlichen Rasenmäher auf einer der niedrigeren Einstellungen.
	Akku zu kalt/zu heiß	Der Mäher arbeitet, wenn die interne Akku-Temperatur zwischen 5 °C und 45 °C liegt. Lassen Sie den Mäher abkühlen/aufwärmen. Wenn der Fehler häufiger auftritt, sollten Sie die Ladestation in den Schatten stellen.
Mäher steht mit ausgeschaltetem Display auf dem Rasen	Probleme im Betrieb	Drücken Sie die Bestätigungstaste für den Bildschirm, um das Display zu beleuchten oder stellen Sie den Mäher in die Ladestation.
Mäher ohne Ladefunktion	Akku zu kalt/zu heiß	Der Mäher arbeitet wenn die interne Akku-Temperatur zwischen 5 °C und 45 °C liegt. Lassen Sie den Mäher abkühlen/aufwärmen. Wenn der Fehler häufiger auftritt, sollten Sie die Ladestation in den Schatten stellen.
	Ladestation nicht eingeschaltet	Schalten Sie die Stromversorgung zur Ladestation ein. Startet die Ladestation nicht, kontaktieren Sie den Bosch Kundendienst.
	Ladekontakte sind korrodiert	Ladekontakte reinigen.
	Akku nicht eingesetzt, falsch eingesetzt oder falscher Akku für den Mäher	Setzen Sie den Akku richtig ein (siehe Bild L). Verwenden Sie den geeigneten Bosch-Akku.
Mäher außerhalb vom Begrenzungsdraht	Begrenzungsdraht an einer Steigung	Lassen Sie 30 cm zwischen dem Begrenzungsdraht und der Steigung.
	Hindernis in der Nähe des Drahtes	Entfernen Sie das Hindernis.
Teile der Rasenfläche stellenweise ungemäht	Mäher benötigt mehr Zeit um den Garten fertig zu mähen	Zur Erfassung der ganzen Rasenfläche lassen Sie den Mäher ihren Rasen 3 x komplett mähen.
	Zeitfenster zu klein für die Rasengröße	Vergrößern Sie das Mäh-Zeitfenster oder: – verwenden Sie die Kalender-Funktion „ Bosch AUTO “ (bei Indego M 700)

Symptom	Mögliche Ursache	Abhilfe
		– verwenden Sie die Bosch-„ SmartMowing “-Funktionalität (bei Indego M+ 700)
	Abstand zwischen den Begrenzungsdrähten zu klein	Erhöhen Sie den Abstand zwischen den Begrenzungsdrähten auf mindestens 75 cm.
	Unebener Untergrund	Wählen Sie im Menü „Bodenbeschaffenheit/Bodensensor“ die Option „Unebener Boden/Geringe Empfindlichkeit“. Rasen ebnen, Unebenheiten/Bodenwellen entfernen, ungeeignete Bereiche mit dem Begrenzungsdraht ausgrenzen – folgen Sie den Anweisungen in der Installationsanleitung.
	Gras zu lang	Wählen Sie im Menü „Bodenbeschaffenheit/Bodensensor“ die Option „Unebene Boden/Geringe Empfindlichkeit“.
	Zu steile Neigungen im Garten	Stellen Sie sicher, dass der Mäher nur auf Böschungen mit Neigungen von 15 Grad oder weniger arbeitet.
Mäher bleibt im Garten stecken	Objekte/Hindernisse nicht ausgegrenzt	Hindernisse, bei denen der Mäher oft hängen bleibt, mit dem Begrenzungsdraht ausgrenzen.
	Neu angelegter Rasen	Lassen Sie dem Rasen ein paar Wochen Zeit sich zu ebnen, bevor Sie den Mäher benutzen. Ändern Sie die Einstellung im Menü „Bodenbeschaffenheit/Bodensensor“. Warten Sie möglichst lange nach dem Bewässern, bis Sie den Mäher starten.
Mäher mäht unbeabsichtigt Blumen etc. oder überfährt bestimmte Hindernisse	Objekte/Hindernisse mit weniger als 5 cm Höhe nicht ausgegrenzt	Verlegen Sie den Begrenzungsdraht mit 30 cm Abstand zum Hindernis oder entfernen Sie die Objekte/Hindernisse.
Mäher mäht nicht logisch	Das LogiCut-System hängt von den Gartenbedingungen ab. Der Mäher muss nicht unbedingt im nächsten ungemähten Bereich weitermähen.	Weitere Informationen finden Sie in der Installationsanleitung. Wenn das Verhalten wiederholt auftritt, kartieren Sie die Rasenfläche neu.
	Mäher bewegt sich nicht immer in gerader Linie zwischen den Bereichen	Keine Maßnahmen erforderlich.
	Der Mäher findet häufig nicht die richtige Position oder dreht sich auf der Stelle	Ändern Sie die Draht-ID.
	Fehlerhaft ausgegrenztes Hindernis	Befolgen Sie die Anweisungen im Installationshandbuch.
	Mäher läuft in zusätzlicher Rasenfläche ohne Ladestation in willkürlichen Bahnen.	Normales Verhalten. Das LogiCut-System funktioniert nur in Bereichen mit Ladestation.
Begrenzungsdraht wird immer wieder zerschnitten	Draht zwischen den Kunststoffheringen nicht ausreichend gespannt Abstand zwischen den Kunststoffheringen beträgt mehr als 75 cm	Begrenzungsdraht spannen und sicherstellen, dass der Abstand zwischen den Kunststoffheringen maximal 75 cm beträgt. Befolgen Sie die Anweisungen in der Installationsanleitung. Verwenden Sie Kabelverbinder, um die Unterbrechung zu reparieren.
Mäher hinterlässt unregelmäßiges Schnittbild/schlechte Schnittqualität	Der Mäher mäht nicht häufig genug	Für ein gutes Ergebnis häufiger mähen (z. B. durch mehr/längere Zeitfenster im Zeitplan).
	Schneidmesser stumpf	Wenden oder ersetzen Sie die Schneidmesser (siehe Bild J).
	mögliche Verstopfung	Schalten Sie immer zuerst den Trennschalter aus, dann prüfen Sie den Bereich unterhalb des Mähers. Entfernen

Symptom	Mögliche Ursache	Abhilfe
Begrenzungsdraht wird nicht erkannt	Kein Strom an der Ladestation	Sie die Blockierungen bei Bedarf (tragen Sie hierzu immer Gartenhandschuhe).
	Begrenzungsdraht beschädigt/zerschnitten	Überprüfen Sie, ob die Ladestation eingeschaltet ist (LED leuchtet).
	Falsche Installation (z. B. nicht genug Abstand zwischen den Begrenzungsdrähten)	Überprüfen Sie den Begrenzungsdraht auf Beschädigung.
	Begrenzungsdraht in der Nähe einer Störquelle	Befolgen Sie die Anweisungen im Installationshandbuch. Entfernen Sie jeglichen überschüssigen (z. B. aufgewickelt) Begrenzungsdraht um die Ladestation herum. Ändern Sie die Begrenzungsdraht-ID im Menü.
Schnitthöhen-Einstelltaste klemmt	mögliche Verstopfung	Schalten Sie immer zuerst den Trennschalter aus, dann prüfen Sie den Bereich unterhalb des Mähers. Entfernen Sie die Blockierungen bei Bedarf (tragen Sie hierzu immer Gartenhandschuhe).

Kundendienst und Anwendungsberatung

www.bosch-garden.com

Geben Sie bei allen Rückfragen und Ersatzteilbestellungen unbedingt die 10-stellige Sachnummer laut Typenschild des Mähers an.

Möglicherweise wird die Softwareversion Ihres Mähers benötigt (siehe „Menü > Einstellungen > Info“).

Falls erforderlich senden Sie den Mäher und die Ladestation stets zusammen an ein Bosch Servicecenter. Entfernen Sie den Akku nicht.

Entfernen Sie vor dem Einsenden eine eventuell montierte personalisierte obere Abdeckung sowie jegliche Zubehörabdeckung.

Deutschland

Robert Bosch Power Tools GmbH
Servicezentrum Elektrowerkzeuge
Zur Luhne 2
37589 Kalefeld – Willershausen
Unter www.bosch-pt.de können Sie online Ersatzteile bestellen oder Reparaturen anmelden.
Kundendienst: Tel.: (0711) 40040480
Fax: (0711) 40040481
E-Mail: Servicezentrum.Elektrowerkzeuge@de.bosch.com
Indego Hotline: Tel.: (0711) 40040470
E-Mail: Indego.Support@de.bosch.com

Österreich

Unter www.bosch-pt.at können Sie online Ersatzteile bestellen oder Reparaturen anmelden.
Tel.: (01) 797222010
Fax: (01) 797222011
E-Mail: service.elektrowerkzeuge@at.bosch.com

Luxemburg

Tel.: +32 2 588 0589
Fax: +32 2 588 0595
E-Mail: outillage.gereedschap@be.bosch.com

Schweiz

Unter www.bosch-pt.com/ch/de können Sie online Ersatzteile bestellen.
Tel.: (044) 8471511
Fax: (044) 8471551
E-Mail: AfterSales.Service@de.bosch.com

Transport

Die enthaltenen Li-Ionen-Akkus unterliegen den Anforderungen des Gefahrgutrechts. Die Akkus können durch den Benutzer ohne weitere Auflagen auf der Straße transportiert werden.

Beim Versand durch Dritte (z.B.: Lufttransport oder Spedition) sind besondere Anforderungen an Verpackung und Kennzeichnung zu beachten. Hier muss bei der Vorbereitung des Versandstückes ein Gefahrgut-Experte hinzugezogen werden.

Versenden Sie Akkus nur, wenn das Gehäuse unbeschädigt ist. Kleben Sie offene Kontakte ab und verpacken Sie den Akku so, dass er sich nicht in der Verpackung bewegt. Bitte beachten Sie auch eventuelle weiterführende nationale Vorschriften.

Entsorgung



Gartengeräte, Akkus, Zubehör und Verpackungen sollen einer umweltgerechten Wiederverwertung zugeführt werden.



Werfen Sie Gartengeräte und Akkus/Batterien nicht in den Hausmüll!

Nur für EU-Länder:

Gemäß der europäischen Richtlinie 2012/19/EU müssen nicht mehr gebrauchsfähige Elektro- und Elektronikgeräte und gemäß der europäischen Richtlinie 2006/66/EG müssen defekte oder verbrauchte Akkus/Batterien getrennt gesammelt und einer umweltgerechten Wiederverwertung zu-

geführt werden. Informationen erhalten Sie bei Ihrer autorisierten Bosch Kundendienststelle.

Akkus/Batterien:

Li-Ion:

Bitte beachten Sie die Hinweise im Abschnitt Transport.

English

**Thank you,
for purchasing the Indego Robotic
Mower.
Please read the safety instructions
provided below before installing the
Indego.**

Safety Notes

**Warning! Read all safety warnings
and all instructions. Make yourself
familiar with the controls and the
proper use of the machine. Please
keep the instructions safe for later
use!**

Explanation of symbols on the machine



General hazard safety alert.

Ensure no exits are blocked or obstructed by the machine.



Warning: Read user instructions before operating the product.



Warning: Operate the isolator switch before working on or lifting the machine.



Caution: Do not touch rotating blades. The blades are sharp. Beware of severing toes or fingers.



Wait until all machine components have completely stopped before touching them. The blades continue to rotate after the machine is switched off, a rotating blade can cause injury.



Make sure that bystanders are not injured by foreign objects being thrown away.



Warning: Keep a safe distance to the product when operating.



Do not ride on the machine.



Battery charger contains a safety transformer.



Do not use a high-pressure washer or a garden hose to clean the machine.

Operation

- ▶ **Before working on the mower itself (e. g. maintenance, tool change, etc.) as well as during transport and storage, switch off the mower by the isolator switch.**
- ▶ Children should be supervised to ensure that they do not play with the machine.
- ▶ Never allow children, persons with physical, sensory or mental limita-

- tions or a lack of experience and/or knowledge and/or people unfamiliar with these instructions to use the product. Local regulations may restrict the age of the operator.
- ▶ Do not operate the machine when barefoot or wearing open sandals, always wear substantial footwear and long trousers.
 - ▶ Operate the machine only when the battery compartment is shut with the cover and all the screws in place. This protects the battery against moisture.
 - ▶ Avoid mowing in bad weather conditions especially when there is a risk of lightning.
 - ▶ While operating and as well while approaching the mower, take sufficient precaution to keep balance at all times particularly on slopes and wet grass. Do not stretch yourself too much forwards. Do not operate the mower in a rush.
 - ▶ The user is responsible for accidents or hazards occurring to other people or their property.
 - ▶ If any hazard occurs whilst the machine is operating immediately press the red STOP button.
 - ▶ Ensure correct installation of the perimeter wire as instructed in the installation guide.
- ▶ Periodically inspect the area where the mower is used and remove all stones, sticks, wires and other foreign objects.
 - ▶ Thoroughly inspect the area, for which the garden tool is to be used, for wild animals and pets. Wild animals and pets can be injured by the machine during operation.
 - ▶ Do not run any live mains cables in the working area. If a mains cable becomes entangled in the robotic mower it must be isolated before any attempt to remove it.
 - ▶ Periodically inspect to see that the blades, blade bolts and cutter assembly are not worn or damaged. Replace worn or damaged blades and bolts in sets to preserve balance.
 - ▶ Never operate the machine with defective guards or without safety devices.
 - ▶ Do not put hands or feet near or under rotating parts.
 - ▶ Never pick up or carry the machine while the motor is running.
 - ▶ Do not leave the machine to operate unattended if you know that there are pets, children or people in the immediate vicinity.
 - ▶ Start the machine according to the instructions standing well away from rotating parts.
 - ▶ Do not use the product at the same time as a sprinkler or use the sched-



For complete instructions on the Indego installation, please refer to the Installation Guide provided with the product.

ule to ensure that the two systems never run simultaneously.

- ▶ If for any reason the product is submerged, take it away from water and turn it off using the isolator switch. Do not attempt to switch the product on but contact your Bosch Service Centre.
- ▶ **Do not modify this product.** Unauthorized modifications may impair the safety of your product and may result in increased noise and vibration.

Turn off the product using the isolator switch:

- before clearing a blockage,
- before checking, cleaning or working on the machine,
- before storage
- if the machine vibrates abnormally (stop and check immediately),
- after striking a foreign object, inspect the machine for damage and get advice on necessary repairs from your Bosch Service Centre.

Maintenance

- ▶ **Always wear gardening gloves when handling or working near the sharp blades.**
- ▶ **Before working on the mower, turn it off using the isolator switch.**
- ▶ **Before working on the docking station or power supply, remove plug from mains.**

Clean the exterior of the machine thoroughly using a soft brush and cloth. **Do not use water, solvents or polishes.**

Remove all grass and debris, especially from the ventilation slots.

Turn the mower upside down and clean the blade area and the swivel castors regularly. Use a stiff brush or scraper to remove compacted grass clippings (see figure I).

Blades are reversible.

- ▶ Make sure all nuts, bolts and screws are tight to ensure safe working with the garden tool. (see figure J)
- ▶ Periodically visually inspect the machine and replace worn or damaged parts for safety.
- ▶ Ensure that only official Bosch replacement parts are used.
- ▶ Replace all blades and bolts as a set as required.

Storage in winter

- ▶ **Turn off the mower using the isolator switch.**
- ▶ The mower will operate between 5 °C and 45 °C. During the winter season once the temperature in the garden is consistently below 5 °C store the mower and the docking station in a secure, dry place, out of the reach of children.

Do not place other objects on the mower or docking station.

It is recommended to use the original packaging when transporting the In-dego over long distances.

The mower can also be stored using the storage bag.

- ▶ Store the mower only within a temperature range between -20°C and 50°C . As an example, do not leave the mower in the car in summer.

USB

- ▶ The mower has a USB interface which is to be used exclusively for software updates (see figure **M**). Use only approved USB.org sticks (formatted to FAT 32) and approved USB.org OTG cables.
- ▶ More details about software updates can be found at Bosch-Indego.com.
- ▶ **Do not use the USB interface for any additional purposes. Do not plug any external devices.**

Recommendations for Optimal Handling of the Battery Pack

- ▶ **Do not open the battery.** There is a risk of short-circuiting.



Protect the battery against heat (e.g., against continuous intense sunlight), fire,



water, and moisture. There is a risk of explosion.

- ▶ **Keep any unfitted battery away from paper clips, coins, keys, nails, screws or other small metal objects, that can make a connection from one terminal to another.** Shorting the battery terminals together may cause burns or a fire.

- ▶ **In case of damage and improper use of the battery pack, vapours may be emitted.** Ventilate the area and seek medical help in case of complaints. The vapours can irritate the respiratory system.

- ▶ **The battery can be damaged by pointed objects such as nails or screwdrivers or by force applied externally.** An internal short circuit can occur and the battery can burn, smoke, explode or overheat.

- ▶ **If used incorrectly or if the battery is damaged, flammable liquid may be ejected from the battery. Contact with this liquid should be avoided. If contact accidentally occurs, rinse off with water. If the liquid comes into contact with your eyes, seek additional medical attention.** Liquid ejected from the battery may cause irritation or burns.

- ▶ **Do not short-circuit the battery.** There is a risk of explosion.

- ▶ **Use only Bosch battery packs intended specifically for the machine.** Use of any other battery packs may create a risk of injury and fire.

- ▶ **Ensure the switch is in the off position before inserting battery.** Inserting the battery pack into machines that have the switch on can cause accidents.

- ▶ Only open the battery compartment when the battery is exhausted. Leave the battery in the machine for

storage in winter. The built-in battery is very long-lasting; do not open the battery compartment until you notice a significant reduction in the run time between two battery charging procedures.

- ▶ The Indego will operate between 5 °C and 45 °C. If the battery temperature is outside this range, the Indego will display a message and will not leave the docking station. If operating, the Indego will return to the docking station or stay in place.
- ▶ Recharge only in the Bosch approved docking station.

Safety Warnings for Docking Station and Power Supply

- ▶ **Only use the original Bosch docking station and power cord to charge the mower.** Otherwise there is danger of fire and explosion.
- ▶ **Check the docking station, power supply unit, cables and plugs periodically. If damage or ageing is detected, isolate from the docking station or power supply and do not use them. Never open the docking station or power supply yourself. Have repairs performed only by a qualified Bosch technician and only using original spare parts.** A damaged docking station, power supply, cable or plug increases the risk of an electric shock.
- ▶ **Do not operate the docking station and power supply on easily flam-**

mable surfaces (e. g., paper, textiles, etc.) or surroundings. The heating of the docking station and power supply during the charging process can pose a fire hazard.

- ▶ **Supervise children at all times.** This will ensure that children do not play with the docking station, power supply or the machine.
- ▶ The voltage indicated on the power supply must correspond to the voltage of the power source.
- ▶ We recommend that the power supply is only connected into a socket which is protected by a circuit-breaker that would be actuated by a 30 mA residual current. Check your Residual Current Device (RCD) at regular intervals.
- ▶ The supply cord must be inspected for signs of damage at regular intervals.
- ▶ In the event of flooding of the docking station turn off power supply at mains and contact Bosch Service Centre.
- ▶ Never touch the mains plug or any other plugs with wet hands.
- ▶ Do not run over, crush or pull the cables. Protect the cables from heat, oil and sharp edges.



The power supply is double insulated for safety and requires no earth connection. The operating voltage is 230 V AC, 50 Hz (for non-EU countries 220 V, 240 V as applicable). Contact your Bosch Service Centre for details.

If in doubt contact a qualified electrician or the nearest Bosch Service Centre.

Symbols

The following symbols are important for reading and understanding the operating instructions especially the diagrams. Please take note of the symbols and their meaning. The correct interpretation of the symbols will help you to use the garden product in a better and safer manner.

Symbol	Meaning
	Wear protective gloves

Symbol	Meaning
	Permitted action
	Prohibited action
	Accessories/Spare Parts

Intended Use

The mower is intended for domestic lawn mowing.

Do not operate the mower indoors.

Do not use the mower for any other purpose because of the increased risk of accidents and damage to the mower. Never attempt to modify the mower in any way since this may result in accidents or damage to the mower.

Technical Data

Robotic Lawnmower	SI Unit	Indego M 700	Indego M+ 700
Article number		3 600 HB0 2..	3 600 HB0 3..
Cutting width	cm	19	19
Height of cut	mm	30-50	30-50
Slope angle (max.)	°/%	15/27	15/27
Size of lawn area			
– maximal	m ²	700	700
– per charge up to ^{A)}	m ²	85	85
Operating frequency range (Inductive sensor)	kHz	5	5
max. magnetic field strength (Inductive sensor) (at 10 m)	dBµA/m	44	44
Operating frequency range (GSM)	MHz	–	880-960
	MHz	–	1710-1880
Max. transmit power (GSM)	dBm	–	33
Weight according to EPTA-Procedure 01:2014	kg	7.1	7.2
Protection type		IPX4	IPX4
Serial number		see type plate on garden tool	
Battery		Li-Ion	Li-Ion
Rated voltage	VDC	18	18
Capacity	Ah	2.5	2.5
Number of battery cells		5	5
Operating time, average ^{A)}	min	75	75
Charging period (max.)	min	60	60
Perimeter wire			
– wire supplied	m	175	175
– minimum required length	m	20	20
– maximum permissible length	m	350	350

Robotic Lawnmower	SI Unit	Indego M 700	Indego M+ 700
Docking station			
Article number		F 016 L68 963	F 016 L68 963
Input voltage	VDC	24	24
Power consumption charging/ perimeter wire switched on	W	73/2.6	73/2.6
Charging current (up to)	A	2.3	2.3
Allowable charging temperature range ^{B)}	°C	5-45	5-45
Weight according to EPTA-Procedure 01:2014	kg	1.65	1.65
Protection type		IPX4	IPX4
Power supply unit			
Article number			
Switzerland		F 016 L90 934	F 016 L90 934
United Kingdom		F 016 L90 935	F 016 L90 935
Rest of Europe		F 016 L90 916	F 016 L90 916
Input voltage (AC)	V	220-240	220-240
Protection class		□/II	□/II
Frequency	Hz	50-60	50-60
Output voltage (DC)	V	24	24
Protection type		IPX7	IPX7
Weight	kg	1.25	1.25

A) Depends on cutting height, grass conditions and moisture

B) Internal battery temperature

Noise/Vibration Information

Noise emission values determined according to **EN 50636-2-107**.

Typically the A-weighted noise levels of the product are: Sound power level **61 dB(A)**. Uncertainty K = **2 dB**.

Explanation of Figures

Action	Figure	Page
Accessories	A	430
Delivery scope/unpacking the mower	B	431
Laying out perimeter wire	C	431
Extending perimeter wire	D	432
Laying perimeter wire around new inner object	E	432
Lifting up and carrying the mower	F	433
Setting the height of cut	G	433
SpotMow	H	434
Cleaning	I	435
Maintenance	J	435
Adding a further lawn area	K	434

Action	Figure	Page
- with additional docking station (right)		
- without additional docking station (top left)		
Replacing the battery	L	436
Software update	M	437-438
Power supply unit connection	N	439

Installation

For a video guide on how to install the mower, please visit www.bosch-indego.com or use the following QR-Code. Alternatively, follow the Installation Guide delivered with the product.

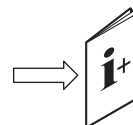

Check if the perimeter wire is fully pegged to the ground avoiding any slack lengths of wire. Any loose wire can be a trip hazard.

Remove stones, loose pieces of wood, wire, live mains cables and other foreign objects from the cutting area.

Make sure that the cutting area is even and has no ditches, grooves and steep slopes above 15°/27 %, which are clear obstructions for the mower.

The docking station must be positioned on the wire at an outer edge of the cutting area. It may not be positioned on the side of a tool or garden shed standing as an island within the lawn to be mowed.

It is recommended that you mow your lawn once with a conventional lawnmower before installing and before the first mowing of the new season and whenever the grass clippings would be longer than 5 mm.

The mower's cutting system is designed to cut small lengths of grass (30–50 mm). The clippings can remain as mulch to fertilize the lawn. The height of cut for mower can be adjusted to 30, 40 and 50 mm.

It is recommended to start with a higher setting and then gradually decrease the height of cut as the wire disappears under the grass. This prevents your Indego from cutting the wire.

Additional perimeter wire can be added using a wire connector (see figures D–E).

The perimeter wire can be extended up to a maximum length of 350 m.

The perimeter wire can be buried up to 5 cm under the ground (or under non-metallic slabs).

To avoid causing damage to the perimeter wire, do not verticut or rake the area where it is positioned.

When laying out the wire avoid angles of less than 45°. This can affect the performance.

Display

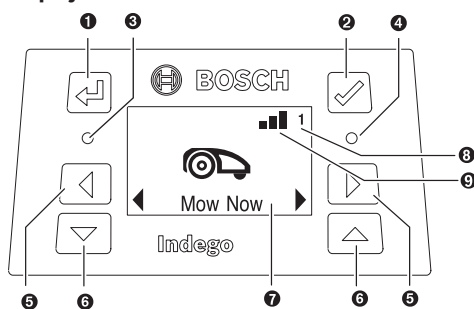

Symbol	Meaning
1	Back button
2	Confirm button If the confirm button is pressed whilst mowing, the mower will return to the docking station
3	Red LED on: mower error
4	Green LED on: mower is switched on

Symbol	Meaning
	Green LED off: The mower is inactive and your four-digit PIN code is required for activation. Or the mower is shut off, the isolator switch must be turned on and your four digit PIN code must be entered to activate the mower. Note: during a software update, the green LED and red LED will be on.
5	Left/right button
6	Down/up button
7	Display with dialog screen
8	1 2 3 Garden number (shown when more than one garden map in the mower memory)

Only with Indego M+ 700:

9	Network signal present
	Network signal absent

The display switches into sleep mode, if no input is made for 10 minutes.

Adding a further Garden/Lawn Area (see figure K)

To install the Indego to an additional lawn area, please follow the instructions in the Installation Guide.

Separate garden with separate docking station (see figure K, right side): The mower can be used on up to three different gardens. For an additional garden, a separate docking station (see figure A) and the necessary perimeter wire and pegs are required. If a schedule or the “Bosch AUTO” calendar function or the Bosch “SmartMowing” functionality is set, the grass of the area it is in will be cut, within the defined time slots.

Switch off the mower when transporting it between the individual gardens.

Note: software updates have to be carried out on the mower in every docking station.

To ensure remembering which docking station belongs to which garden, it is recommended to label the docking stations with the garden number and description when storing them for winter.

Without separate docking station: It is possible to connect the lawn area by placing the perimeter wire between the two lawn areas parallel to each other as close as possible (see figure K, top left). The additional lawn area without docking station is not recorded in the map memory and the mower will not use the LogiCut cutting strategy in this lawn area without the docking station. The maximum recommended lawn area without a docking station is 50 m². The mower will mow until it runs out of battery and will need to be carried back to the docking station for charging.

Mowing

- ▶ **Do not let children ride the mower.**
- ▶ **Press the stop button on top of the mower before lifting. Always lift the mower by its handle. (see figure F)**

Make sure the cutting area is free of small animals such as hedgehogs or tortoises.

Only with Indego M 700: After successful installation you can either immediately begin to mow by confirming **"Mow now"** on the display, or wait for the next scheduled cutting period, as programmed by the **"Bosch AUTO"** Calendar Function (previous setting required).

A manual mowing schedule can also be set up according to your specific needs.

Only with Indego M+ 700: After successful installation, you can begin mowing immediately by confirming **"Mow now"** on the display, or on the free Bosch Smart Gardening App by pressing **"mow"**. You could also set up a programmed schedule, using the Bosch **"SmartMowing"** functionality, which can also plan future cutting sessions based on when it is forecasted to rain. You could also set up a programmed schedule in the calendar using the display or the Bosch Smart Gardening App.

The mower must mow a garden 3 times completely (do 3 full cuts) to learn the garden. During the learning phase, the visual result may not be optimal.

Approximate runtimes for complete garden coverage using LogiCut are listed below. Please note that the runtimes will vary depending on the lawn complexity and number of objects within the garden.

100 m ²	4 h
500 m ²	16 h
700 m ²	22 h

Set a schedule with frequent repetitions. This achieves good mowing results, the battery charge will last longer and you avoid debris on the lawn.

When the mower is mowing

In **"manual"** mode, the mower works until the lawn is mowed. Mowing is interrupted only for charging the battery. When the garden is mowed, the mower returns to the docking station.

In the programmable **"Schedule"** mode, with the **"Bosch AUTO"** calendar function or with the Bosch **"SmartMowing"** functionality, the mower operates continuously for a set period of time. Mowing is interrupted only for charging the battery. If the garden is mowed before the time period expires, the mower returns to the dock.

To stop mowing prematurely, press the **Stop** button or send the mower back to the docking station pressing the confirm button ✓.

With Indego M+ 700 you can send the mower back to the docking station, by pressing the **"Dock"** button on the free Bosch Smart Gardening App.

Energy saving mode

The mower reduces its energy consumption by automatically switching off the power in the perimeter wire when it is not mowing and not being charged.

To wake up the mower manually from the energy saving mode, press the confirm button ✓ and afterwards select either **"Mow now"** or another **"Mowing mode"**, while the mower is in the docking station.

With Indego M+ 700 you can wake up the mower remotely from the energy saving mode, by pressing the **"mow"** button on the free Bosch Smart Gardening App.

For mowing based on an active schedule or with the **"Bosch AUTO"** calendar function or with the Bosch **"SmartMowing"** functionality, the energy saving mode is automatically ended.

Mowing small lawn areas with „SpotMow“

SpotMow is intended for mowing small areas that require special treatment without having to mow the whole lawn, such as the area under a piece of garden furniture that has been removed. The mower is positioned at the lower left corner of the intended area to mow (see figure H). The final mowed area depends on the lawn conditions; it will not necessarily be an exact square. After completion of **„SpotMow“**, follow the instructions on the screen.

Note: For safety reasons, „SpotMow“ cannot be used outside the perimeter wire.

Sensors

The mower is equipped with the following sensors:

- The **lift-up sensor** is activated when the mower is lifted.
- The **rollover sensor** detects when the mower tips over.
- The **tilt sensor** is activated when the mower reaches a slope angle of 32°.

When one of the sensors is activated, e.g. the lift-up sensor, the drive motors and cutting blades are stopped. A message is indicated in the display, e.g. "lift-up".

- The **obstacle sensor** detects objects/obstacles alongside the entire front edge of the mower and causes a change of direction.

Battery charging

The battery is equipped with temperature monitoring that allows charging only if the battery internal temperature is in the range between 5 °C and 45 °C.

The lithium-ion battery is supplied partially charged. It is recommended to charge the mower during installation of the perimeter wire in the docking station.

The lithium-ion battery can be charged at any time without reducing its service life. Interrupting the charging procedure does not damage the battery.

When the battery is run flat or discharged, the mower is shut off by means of a protective circuit: the blades no longer move.

Replacing the Battery (see figure L)

Note: The battery only needs to be replaced when it is exhausted. It is not intended to charge the battery outside the mower.

- ▶ Using unsuitable batteries can lead to malfunctions or damage the mower.
- ▶ Heavily used batteries may have a significant effect in the mower run time.
- ▶ **Do not use non-rechargeable batteries in the mower.** Use only batteries specified by the manufacturer.

Note: Always wear protective gloves when handling or working near the sharp blades.

Switch off the mower by the isolator switch.

Remove the 5 screws of the battery compartment cover with a Torx T-20 screwdriver.

Pivot the used battery with the guide rail out of the battery compartment until the battery unlocking button can be seen and accessed. Press the battery unlocking button and remove the battery.

Insert the new battery into the guide rail until the locking mechanism can be heard to engage. Pivot back the battery with the guide rail into the battery compartment. Mount the battery compartment cover and screw it tight with the 5 screws.

The battery compartment cover protects the battery against moisture during operation.

Updating the Software (see figure M)

To update the software, you need a USB.org stick (FAT 32 formatted) and a USB OTG cable.

If a new software version is available, you can find it on the Internet on the "www.bosch-indego.com" page. Load the "IN8xxx.bin" file onto the USB.org stick.

Turn the mower over and remove the cover from the USB port. Connect the USB OTG cable with the USB.org stick. Place the mower in the docking station and make sure that the docking station is connected to mains (LED on docking station is on). The mower must be switched on, the display alright and the battery must be at least 70% charged.

When the update starts, the following message appears in the display **"Do you want to update from version x to version y?"**

Confirm by pressing the confirm button ✓. During the update, both LEDs in the mower will flash.



At the end of the update, the mower restarts.







Remove the USB OTG cable and the USB.org stick. Close the cover of the USB port.

Additionally with Indego M+ 700: You can download the software via the Bosch Smart Gardening app.

Menu Navigation

The table below explains the various menu items.

Main Menu	Sub-menu 1	Sub-menu 2	Explanation
 Mow now			Pressing the confirm button will send the mower to mow. In "Off/Manual" , the mower works until the display shows "garden complete" . In "Schedule" mode, with the "Bosch AUTO" calendar function or with the Bosch "SmartMowing" functionality, the mower will operate until the end of the time period or until the display shows "garden complete" (whichever comes first).
 Calendar	Only with Indego M 700: Bosch AUTO		The "Bosch AUTO" calendar function is optimised based on the size of the lawn area. In the default setting, the mower does two full cuts a week and starts at 8 am. The following settings are possible:
		Number of complete mowing cycles per week	1 to 3
		Weekday	Days on which mowing is allowed (e.g. to exclude Sundays).
		Start time	Only possible for the first time slot (applies to all active days).
	Only with Indego M+ 700: SmartMowing		The Bosch "SmartMowing" function is optimised based on the size of the lawn area and gives additional functionality to connect to a local weather data provider. In the default setting, the mower does two full cuts a week and starts at 8 am.

Main Menu	Sub-menu 1	Sub-menu 2	Explanation
			You can set up your SmartMowing schedule by using the free Bosch Smart Gardening App.
	Schedule	Edit (selected day)	Program a mowing schedule by setting individual mowing days and slots (up to 2 per day).
		Don't mow/Delete slot	This will delete the corresponding slot for the selected day. The number of full cuts per week for the actual schedule are shown at the bottom of the display.
	Off/Manual		Choose this option when no schedule should be used. The mower starts mowing only by activating "Mow now" . With Indego M+ 700 you can start mowing, by pressing the "mow" button on the free Bosch Smart Gardening App.
 Settings	 Mowing mode	SpotMow	Select between a size of 2 m x 2 m, 3 m x 3 m and 4 m x 4 m.
		Mow without docking station	Mower will mow in the additional lawn area without docking station in random mode until it runs out of battery.
		Border cut	Select between the mower cutting the border once every full cut (default setting), once every two full cuts, or not performing a border cut (off).
 Security		Auto Lock	If buttons are not pressed for 3 min. they will be automatically locked. Recommended for safety reasons and protection against theft.
		- On	PIN code is required for reactivation after Auto Lock.
		- Off	The buttons are always ready for input.
		Change PIN	Changing of a PIN code requires entering of existing PIN code first.
		Alarm	
		- On	Alarm is activated.
		- Off	Alarm is deactivated.
 Date & Time			Change the date and time.
 Set Language			Change the display language.
 Info		System status	Information on battery charge, system information and operating and charging time for the mower.
 Advanced		Wire ID	Change the perimeter wire ID when possible interferences are nearby.
		Sensor setting/ Lawn condition	Select between Low (uneven ground), Normal and High (slippery ground). Mower bump sensor will become more or less sensitive depending on lawn condition selected.
		Remap	Deletes the current map of the garden.
		Factory Reset	Reset the mower to factory settings will delete all personal settings (not PIN). After a factory reset, the mower will need to remap the garden/s.

Main Menu	Sub-menu 1	Sub-menu 2	Explanation
		Garden Overview	Displays the number of mapped gardens, their size, their wire ID and the date of the last time the garden was cut.
		Delete garden	Delete one specific garden map or select to delete all maps at once.
		Name mower	Change the name shown in the display. Only letters of the Latin alphabet are possible. The number of letters is limited. This function is not available in every language. In some languages (e.g. Czech or Polish) a name change doesn't have any effect on display due to specific grammar requests.
	 Tools	Level check	Information about the ground angle of the mower. If the mower is in the docking station and the dot on the display is not within the indicated circle, the docking station must be mounted at a new, more level location.
		Wire signal	Detects the wire signal received from the perimeter wire, indicating its strength (for Service Agent). The mower will not receive a wire signal while in the docking station.

Troubleshooting

Online Support



<http://www.bosch-indego.com>



Problem	Possible Cause	Corrective Measure
The LED on the docking station flashes	The perimeter wire is interrupted, too long or too short. Wire not connected and mower not in the docking station.	Check that the perimeter wire is not interrupted and is between 20 and 350 meters in length. Then switch power supply off and then on again. Follow instructions in Installation Guide to install the mower.
Excessive vibrations/noise	Blade bolt loose	Tighten blade bolt to torque of 2.5 Nm.
	Cutting blade damaged/bent	Replace cutting blade (see figure J).
Mower not docking reliably	Perimeter wire not properly layed out around docking station	Follow instructions in Installation Guide on layout of perimeter wire.
	Perimeter wire close to a source of interference	Remove any excess (e.g. coiled up) perimeter wire around the docking station. Change perimeter wire ID in the menu.
Mower fails to operate	Isolator switch not turned on	Remove mower out of docking station, turn isolator switch on and place mower back into docking station (ensure docking station is on – LED lights up green).

Problem	Possible Cause	Corrective Measure
	Possible clogging	Always turn isolator switch off first, then check underneath the mower. Clear out as necessary (always wear protective gloves).
	Battery not fully charged	Place mower in the docking station to allow to charge. Docking station must be on.
	Grass too long	Mow lawn with conventional lawnmower to its lowest height-of-cut setting before using the mower.
	Battery too hot/cold	The mower operates when the battery internal battery temperature is between 5 °C – 45 °C. Allow mower to cool down/warm up. If the error occurs frequently, the docking station should be positioned in the shade.
Mower standing on lawn with the display switched off	Operational problems	Press confirm button for screen to light up, or place mower in docking station.
Mower does not charge	Battery too hot/cold	The mower operates when the battery internal temperature is between 5 °C – 45 °C. Allow mower to cool down/warm up. If the error occurs frequently, the docking station should be positioned in the shade.
	Docking station not switched on	Switch on power supply to docking station. If docking station does not start, contact your Bosch Service Centre.
	Charging pins corroded	Clean the charging pins.
	Battery not fitted, incorrectly fitted or incorrect battery for mower	Insert battery correctly (see figure L). Use the appropriate Bosch battery.
Mower out of perimeter wire	Perimeter wire on a slope	Leave 30 cm between the perimeter wire and the slope.
	Obstacle near perimeter wire	Remove obstacle.
Parts of the lawn area left uncut	Mower requires more cuts to finish garden	Allow mower to run for 3 full cuts to cover whole lawn area.
	Time slot not long enough for garden size	Increase mowing time slot or: <ul style="list-style-type: none"> – use “Bosch AUTO” calendar function (with Indego M 700) – use Bosch “SmartMowing” functionality (with Indego M+ 700)
	Distance between perimeter wires too small	Increase distance between the perimeter wires to a minimum of 75 cm.
	Rough mowing conditions	Select "uneven ground/low sensitivity" option from menu item "lawn condition/bump sensor". Flatten garden/remove/bumps/mark out unsuitable areas with the perimeter wire – Please follow the instructions in the Installation Guide.
	Grass too long	Select "uneven ground/low sensitivity" option from menu item "lawn condition/bump sensor".
	Slopes in garden too steep	Ensure mower only operates on slopes of 15 degrees or less and full garden is not on a slope.
Mower gets stuck in garden	Objects/obstacles not marked out	Use the perimeter wire to mark off obstacles where the mower often gets stuck.
	Newly laid turf	Allow a few weeks for the soil to settle before using the mower. Change setting in menu item "lawn condition / bump sensor" to low sensitivity / uneven.

Problem	Possible Cause	Corrective Measure
		After watering, wait as long as possible until you start the mower.
Mower unintentionally cuts flowers, etc. or runs over certain obstacles	Objects/obstacles below 5 cm not marked out	Mark obstacle using perimeter wire leaving 30 cm from object or remove objects/obstacles.
Mower does not appear to cut logically	LogiCut system depends on the garden conditions. Mower does not necessarily have to continue in the next uncut area.	Further information can be found on the Installation Guide. If behaviour re-occurs often, remap garden.
	Mower does not always go in a straight line when travelling between areas	No corrective action needed.
	Mower frequently does not find right position or turns on the spot	Change wire ID.
	Wire crossed while marking an object	Follow instructions in the Installation Guide.
	Mower runs in random paths in an additional lawn without docking station.	Normal behaviour. The LogiCut system only works in areas with docking station.
Perimeter wire keeps being cut	Wire is not taut between pegs Distance between pegs is more than 75 cm	Make wire taut and ensure distance between pegs is maximum 75 cm. Follow instructions in the Installation Guide. Use the wire connectors to repair the cut.
Mower leaves ragged finish/poor quality of cut	The mower does not mow often enough	Mow more frequently for a good result (e.g. by means of more/longer slots in schedule).
	Cutting blades blunt	Reverse or replace cutting blades (see figure J).
	Possible clogging	Always turn isolator switch off first, then check underneath the mower. Clear out as necessary (always wear protective gloves).
Perimeter wire not detected	No power at the docking station	Check if the docking station is powered up (LED is on).
	Perimeter wire damaged/cut	Check perimeter wire for damage.
	Wrong installation (e.g. not enough distance between wires)	Follow instructions in the Installation Guide.
	Perimeter wire close to a source of interference	Remove any excess (e.g. coiled up) perimeter wire around the docking station. Change perimeter wire ID in the menu.
Height-of-cut button stuck	Possible clogging	Always turn isolator switch off first, then check underneath the mower. Clear out as necessary (always wear protective gloves).

After-sales Service and Application Service

www.bosch-garden.com

In all correspondence and spare parts orders, please always include the 10-digit article number given on the type plate of the mower.

It is possible, that the software version of your mower is required (see „**Menu > Settings > Info**“).

If the mower is requested to be sent to the service centre, the mower and docking station must always be sent together. Do not remove the battery.

Before sending in, remove any personalised top cover that may have been fitted and any accessory cover.

Great Britain

Robert Bosch Ltd. (B.S.C.)

P.O. Box 98

Broadwater Park

North Orbital Road

Denham Uxbridge

UB 9 5HJ

At www.bosch-pt.co.uk you can order spare parts or arrange the collection of a product in need of servicing or repair.

Tel. Service: (0344) 7360109

E-Mail: boschservicecentre@bosch.com

Ireland

Origo Ltd.

Unit 23 Magna Drive

Magna Business Park

City West

Dublin 24
Tel. Service: (01) 4666700
Fax: (01) 4666888

Australia, New Zealand and Pacific Islands

Robert Bosch Australia Pty. Ltd.
Power Tools
Locked Bag 66
Clayton South VIC 3169
Customer Contact Center
Inside Australia:
Phone: (01300) 307044
Fax: (01300) 307045
Inside New Zealand:
Phone: (0800) 543353
Fax: (0800) 428570
Outside AU and NZ:
Phone: +61 3 95415555
www.bosch-pt.com.au
www.bosch-pt.co.nz

Republic of South Africa Customer service

Hotline: (011) 6519600

Gauteng – BSC Service Centre

35 Roper Street, New Centre
Johannesburg
Tel.: (011) 4939375
Fax: (011) 4930126
E-Mail: bsctools@icon.co.za

KZN – BSC Service Centre

Unit E, Almar Centre
143 Crompton Street
Pinetown
Tel.: (031) 7012120
Fax: (031) 7012446
E-Mail: bsc.dur@za.bosch.com

Western Cape – BSC Service Centre

Democracy Way, Prosperity Park
Milnerton
Tel.: (021) 5512577
Fax: (021) 5513223
E-Mail: bsc@zsd.co.za

Bosch Headquarters

Midrand, Gauteng
Tel.: (011) 6519600
Fax: (011) 6519880
E-Mail: rbsa-hq.pts@za.bosch.com

Transport

The contained lithium-ion batteries are subject to the Dangerous Goods Legislation requirements. The batteries are suitable for road-transport by the user without further restrictions.

When shipping by third parties (e.g.: by air transport or forwarding agency), special requirements on packaging and labelling must be observed. For preparation of the item being

shipped, consulting an expert for hazardous material is required.

Dispatch battery packs only when the housing is undamaged. Tape or mask off open contacts and pack up the battery in such a manner that it cannot move around in the packaging. Please also observe the possibility of more detailed national regulations.

Disposal



The garden product, batteries, accessories and packaging should be sorted for environmental-friendly recycling.



Do not dispose of garden products and batteries/rechargeable batteries into household waste!

Only for EC countries:

According to the European law 2012/19/EU, electrical and electronic equipments that are no longer usable, and according to the European law 2006/66/EC, defective or used battery packs/batteries, must be collected separately and disposed of in an environmentally correct manner. Contact your Bosch Service Centre for details.

Battery packs/batteries:

Li-Ion:

Please observe the instructions under Transport.

Français

Merci

**d'avoir choisi la tondeuse Robot In-
dego.**

**Lisez les consignes de sécurité ci-
dessous avant d'installer le robot.**

Consignes de sécurité

**Attention ! Lisez attentivement
toutes les instructions suivantes.
Familiarisez-vous avec tous les élé-
ments afin de pouvoir utiliser cor-
rectement l'outil de jardin. Conser-
vez les instructions d'utilisation**

pour vous y reporter ultérieurement.

Explication des symboles se trouvant sur l'outil de jardin



Indications générales sur d'éventuels dangers.

Veillez à ce que l'outil de jardin ne gêne pas un passage ou une sortie.



Avertissement : Lisez soigneusement cette notice avant d'utiliser le produit.



Avertissement : Avant d'intervenir sur l'outil de jardin ou avant de le soulever, éteignez-le en mettant l'interrupteur sur la position d'arrêt.



Attention : ne touchez pas les lames en rotation. Les lames sont coupantes. Attention à ne pas se couper doigts ou orteils.



Attendez l'arrêt complet de l'outil de jardin avant toute intervention. Après la mise hors tension de l'outil de jardin, les lames continuent à tourner, pouvant ainsi provoquer des blessures.



Prendre les précautions nécessaires pour que les personnes se trouvant à proximité ne risquent pas d'être blessées par des projections provenant de l'outil.



Avertissement : Maintenir une distance de sécurité quand l'outil de jardin est en marche.



N'utilisez pas l'outil de jardin comme moyen de transport.



Le chargeur dispose d'un transformateur de sécurité.



N'utilisez pas de nettoyeur haute pression ni de tuyau d'arrosage pour nettoyer l'outil de jardin.

Utilisation

► **Mettez l'interrupteur sur la position d'arrêt avant d'intervenir sur l'outil de jardin (par ex. travaux d'entretien, changement d'outils, etc), ainsi qu'avant de le transporter ou de le ranger.**

- Les enfants doivent être surveillés pour s'assurer qu'ils ne jouent pas avec l'outil de jardin.
- Ne permettez jamais aux enfants ou personnes ne disposant pas des capacités physiques, sensorielles ou mentales adaptées ou n'ayant pas l'expérience et/ou les connaissances nécessaires d'utiliser ce produit. Il est possible que les réglementations nationales limitent l'âge minimum de l'opérateur.
- Ne faites jamais fonctionner l'outil de jardin si vous êtes pieds nus ou portez des sandales ouvertes. Portez toujours des chaussures fermées et des pantalons longs.
- N'utiliser l'outil de jardin que si le couvercle du compartiment des batteries est fermé et que toutes les vis

du couvercle sont serrées. Cela protège la batterie de l'humidité.

- ▶ Ne pas travailler avec l'outil de jardin dans des conditions météorologiques défavorables et plus particulièrement en cas d'approche d'orage.
- ▶ Veillez à assurer un équilibre et une position stable quand vous travaillez avec ou à proximité de l'outil de jardin, surtout sur pentes et gazon humide. Ne vous penchez pas trop en avant. Utilisez l'outil avec prudence et sans hâte.
- ▶ L'opérateur ou l'utilisateur de la tondeuse est responsable des accidents et des dommages causés à autrui ou à ses biens.
- ▶ Actionnez immédiatement la touche d'arrêt rouge, si des dangers se présentaient lors de l'utilisation de l'outil de jardin.
- ▶ Veillez à assurer l'installation correcte du câble périphérique conformément aux instructions d'installation.



Vous trouverez des instructions complètes relatives à l'installation de l'Indigo dans les instructions d'installation fournies avec le produit.

- ▶ Contrôlez régulièrement la zone d'utilisation de l'outil de jardin et retirez pierres, branches, fils ou tout autre objet.
- ▶ S'assurer qu'il n'y a pas d'animaux sauvages ou domestiques dans la zone dans laquelle l'outil de jardin

doit être utilisé. Les animaux sauvages ou domestiques peuvent être blessés pendant l'utilisation de la machine.

- ▶ Ne posez pas de câbles de secteur sous tension dans la zone de travail. Si un câble de secteur se coince dans la tondeuse robot, il faut le déconnecter du réseau avant de le retirer.
- ▶ Contrôlez régulièrement l'outil de jardin pour vous assurer que les lames, les vis de lames et le dispositif de coupe ne sont pas usés ou endommagés. Remplacez toujours le set entier de lames et de vis usées ou endommagées pour éviter des vibrations.
- ▶ N'utilisez jamais l'outil de jardin si les capots de protection sont endommagés ou sans dispositifs de sécurité.
- ▶ Veillez à ce que les pieds et les mains ne soient pas en contact avec les parties rotatives de l'outil de jardin.
- ▶ Ne soulevez pas et ne transportez jamais l'outil de jardin pendant que le moteur est en marche.
- ▶ Ne laissez jamais l'outil de jardin en marche sans surveillance, si des animaux domestiques, des enfants ou d'autres personnes se trouvent à proximité.
- ▶ Mettez l'outil de jardin en marche conformément aux instructions d'utilisation et veillez à garder une distance de sécurité entre vous et les parties en rotation.

- ▶ Ne faites pas fonctionner l'outil de jardin en même temps qu'un arroseur. Programmez les horaires en conséquence en vous assurant que les deux systèmes ne travaillent pas simultanément.
- ▶ Si l'outil de jardin tombe dans l'eau pour une raison quelconque, le sortir de l'eau et le mettre hors service en mettant l'interrupteur sur la position d'arrêt. Ne mettez pas l'outil de jardin en marche, contactez le Service Après-Vente Bosch.
- ▶ **N'effectuez aucune modification sur l'outil de jardin.** Des modifications non autorisées peuvent s'avérer préjudiciables à la sécurité de votre outil de jardin et peuvent engendrer une augmentation des émissions de bruit et des vibrations.

Éteignez toujours le robot en mettant l'interrupteur sur la position d'arrêt :

- avant d'éliminer un blocage,
- pour contrôler, nettoyer ou effectuer des travaux sur l'outil de jardin,
- avant le stockage,
- si l'outil de jardin vibrait de manière inhabituelle (arrêter l'outil de jardin et le contrôler immédiatement),
- si l'outil heurte un objet, contrôlez si l'outil de jardin présente des dommages et contactez le Service Après-Vente Bosch pour faire ef-

fectuer les réparations nécessaires.

Entretien

- ▶ **Portez toujours des gants de jardinage quand vous manipulez l'appareil ou que vous travaillez près des lames aiguisées.**
- ▶ **Mettez l'interrupteur sur la position d'arrêt avant toute intervention sur le robot.**
- ▶ **Avant d'effectuer des travaux sur la station de recharge ou sur le bloc d'alimentation, débranchez la prise de courant.**

Nettoyez soigneusement les parties extérieures de l'outil de jardin à l'aide d'une brosse douce ou d'un chiffon.

N'utilisez pas d'eau, de solvants ou de détergents abrasifs. Enlevez toutes les herbes et particules pouvant adhérer à l'outil et notamment aux ouïes de ventilation.

Retournez le robot (face du dessous vers le haut) et nettoyez régulièrement la zone des lames et les roues pivotantes. Utilisez une brosse dure ou un grattoir pour enlever les encrassements particulièrement résistants (voir figure I).

Les lames sont réversibles.

- ▶ Vérifiez si tous les écrous, boulons et vis sont bien serrés pour prévenir de tout risque d'accident et garantir un bon fonctionnement de l'outil de jardin. (voir figure J)

- ▶ Contrôlez régulièrement l'outil de jardin et, pour votre sécurité, remplacez les pièces usées et endommagées.
- ▶ Veillez à n'utiliser que des pièces de rechange Bosch d'origine.
- ▶ Le cas échéant, remplacez le jeu de lames complet avec les vis.

Stockage en hiver

- ▶ **Éteignez le robot en mettant l'interrupteur sur la position d'arrêt.**
- ▶ Le robot fonctionne dans une plage de températures comprise entre 5 °C et 45 °C. Rangez la tondeuse et la station de recharge pendant l'hiver si les températures sont en permanence en-dessous de 5 °C dans un endroit sec et sécurisé (inaccessible aux enfants).

Ne posez pas d'autres objets sur la tondeuse ou la station de recharge.

Utilisez l'emballage d'origine, si vous transportez Indego sur de longues distances.

La tondeuse peut également être stockée dans son sac de rangement.

- ▶ Ne rangez la tondeuse que dans une plage de température allant de -20 °C à 50 °C. En été par exemple, ne laissez pas le robot dans une voiture.

USB

- ▶ La tondeuse est équipée d'un port USB qui doit être utilisé uniquement pour les mises à jour du logiciel (voir

figure M). N'utiliser que des clés USB.org agréée (formatage FAT 32) et des câbles OTG USB.org agréés.

- ▶ Pour les informations supplémentaires relatives aux actualisations de logiciel, voir Bosch-Indego.com.
- ▶ **N'utilisez pas le port USB à d'autres fins. Ne branchez pas des appareils externes.**

Indications pour le maniement optimal de la batterie

- ▶ **N'ouvrez pas l'accu.** Risque de court-circuit.



Protéger la batterie de toute source de chaleur, comme par ex. l'exposition directe au soleil, au feu, à l'eau et à l'humidité. Il y a un risque d'explosion.

- ▶ **Tenir la batterie non montée à l'écart de toutes sortes d'objets métalliques tels qu'agrafes, pièces de monnaie, clés, clous, vis ou autres, car un pontage pourrait provoquer un court-circuit.** Un court-circuit entre les contacts de la batterie peut provoquer des brûlures ou un incendie.

- ▶ **En cas d'endommagement et d'utilisation non conforme de la batterie, des vapeurs peuvent s'échapper.** Bien aérer le local et consulter un médecin en cas de malaise. Les vapeurs peuvent irriter les voies respiratoires.

► **Les objets pointus comme un clou ou un tournevis et le fait d'exercer une force extérieure sur le boîtier risque d'endommager la batterie.**

Il peut en résulter un court-circuit interne et la batterie risque de s'enflammer, de dégager des fumées, d'exploser ou de surchauffer.

► **En cas d'utilisation inappropriée ou de défectuosité de l'accu, du liquide inflammable peut suinter de l'accu. Évitez tout contact avec ce liquide. En cas de contact accidentel, rincez abondamment à l'eau. Si le liquide entre en contact avec les yeux, consultez en plus un médecin dans les meilleurs délais.**

Le liquide qui s'échappe de l'accu peut causer des irritations ou des brûlures.

► **Ne pas court-circuiter la batterie.** Il y a un risque d'explosion.

► **N'utiliser l'outil de jardin qu'avec des batteries Bosch spécifiquement désignées.** L'utilisation de toute autre batterie peut entraîner des blessures et des risques d'incendie.

► **S'assurer que l'outil de jardin est effectivement en position d'arrêt avant de monter la batterie.** Insérer une batterie dans un outil de jardin en marche peut causer des accidents.

► **N'ouvrir le compartiment à batterie que si la batterie est vide.** Laisser la batterie dans l'appareil pendant le

stockage en hiver. La batterie intégrée a une très longue durée de vie, ne pas ouvrir le compartiment à batterie avant d'avoir remarqué une réduction significative de la durée de vie de la batterie entre deux charges.

► **Indego fonctionne entre 5 °C et 45 °C.** En dehors de cette plage horaire le robot affiche un message et ne quitte pas la station de recharge. Pendant la tonte, Indego retournera à la station de recharge ou s'arrêtera sur place.

► **Le robot ne doit être rechargé que dans la station de recharge agréée par Bosch.**

Avertissements de sécurité pour le chargeur et l'appareil d'alimentation

► **N'utilisez que la station de recharge et le câble de secteur d'origine Bosch pour recharger la tondeuse.** Le cas échéant, il peut y avoir un risque d'explosion et d'incendie.

► **Contrôlez régulièrement la station de recharge, le bloc d'alimentation, le câble et la prise. Si la station de recharge ou le bloc d'alimentation sont endommagés ou usés, déconnectez-les du réseau et ne les utilisez plus. N'ouvrez pas la station de recharge ou le bloc d'alimentation vous-même. Ne faites effectuer des réparations que par un personnel Bosch qualifié et seulement avec des pièces de rechange d'origine.** Une station de re-

charge, un bloc d'alimentation, un câble et / ou une prise endommagés augmentent le risque d'un choc électrique.

- ▶ **N'utilisez pas la station de recharge et l'appareil d'alimentation sur une surface facilement inflammable (par ex. papier, textiles etc.) ou dans un environnement inflammable.** L'échauffement de la station de recharge et de l'appareil d'alimentation lors du processus de charge augmente le risque d'incendie.
- ▶ **Surveiller les enfants.** Vous assurez ainsi que les enfants ne joueront pas avec la station de recharge, le bloc d'alimentation ou l'outil de jardin.
- ▶ La tension de la source d'alimentation doit correspondre aux indications se trouvant sur le bloc d'alimentation.
- ▶ Nous recommandons de brancher le bloc d'alimentation à une prise protégée par un dispositif à courant différentiel résiduel de 30 mA. Contrôlez régulièrement le bon fonctionnement du dispositif à courant différentiel résiduel.
- ▶ Le câble de secteur doit régulièrement être contrôlé pour détecter des dommages éventuels.
- ▶ Au cas où la station de base serait inondée, déconnectez le bloc d'alimentation du réseau et contactez le Service Après-Vente Bosch.





- ▶ Ne touchez jamais la fiche de courant ou d'autres fiches avec des mains humides.
- ▶ Ne pas écraser le câble de raccordement, ni le coincer ou le tirer sous risque de l'endommager. Protégez le câble contre la chaleur, l'huile et les bords tranchants.

Pour des raisons de sécurité, l'appareil d'alimentation est équipé d'une double isolation et ne nécessite pas de prise de terre. La tension de fonctionnement est de 230 V CA, 50 Hz (pour les pays hors de l'Union européenne 220 V, 240 V suivant la version). Pour des renseignements supplémentaires, contactez le Service Après-Vente Bosch habilité.

En cas de doute, consulter un électricien de formation ou le Service Après-Vente Bosch le plus proche.

Symboles

Les symboles suivants sont importants pour pouvoir lire et mieux comprendre les instructions d'utilisation, en particulier pour les graphiques. Mémorisez ces symboles et leur signification. L'interprétation correcte des symboles vous permettra de mieux utiliser votre outil de jardin en toute sécurité.

Symbole	Signification
	Portez des gants de protection
	Action autorisée
	Interdit
	Accessoires/pièces de rechange

Utilisation conforme

La tondeuse est conçue pour tondre le gazon dans le domaine privé.

N'utilisez pas la tondeuse à l'intérieur.
N'utilisez pas la tondeuse à d'autres fins ; ceci augmente le risque d'accidents et d'endommagement de l'outil de jardin.

N'essayez pas de modifier la tondeuse ; ceci peut entraîner des accidents ou endommager la tondeuse.

Caractéristiques techniques

Tondeuse robot	Unité SI	Indego M 700	Indego M+ 700
Numéro d'article		3 600 HBO 2..	3 600 HBO 3..
Largeur de coupe	cm	19	19
Hauteur de coupe	mm	30–50	30–50
Angle de pente, max.	°/%	15/27	15/27
Dimension de la pelouse			
– maximum	m ²	700	700
– pour chaque charge de batterie jusqu'à ^{A)}	m ²	85	85
Plage de fréquence de fonctionnement (capteur inductif)	kHz	5	5
champ magnétique max. (capteur inductif) (à 10 m)	dBµA/m	44	44
Plage de fréquence de fonctionnement (GSM)	MHz	–	880–960
	MHz	–	1710–1880
Puissance d'émission maxi (GSM)	dBm	–	33
Poids suivant EPTA-Procédure 01:2014	kg	7,1	7,2
Indice de protection		IPX4	IPX4
Numéro de série		voir plaque signalétique sur l'outil de jardin	
Batterie		ions lithium	ions lithium
Tension nominale	VDC	18	18
Capacité	Ah	2,5	2,5
Nombre de cellules rechargeables		5	5
Autonomie, en moyenne ^{A)}	min	75	75
Durée de charge de la batterie (max.)	min	60	60
Câble périphérique			
– câble périphérique fourni	m	175	175
– longueur min. nécessaire	m	20	20
– longueur max. admissible	m	350	350
Station de charge			
Numéro d'article		F 016 L68 963	F 016 L68 963
Tension d'entrée	VDC	24	24
Courant absorbé Charger/Câble périphérique mis en marche	W	73/2,6	73/2,6
Courant de charge (jusqu'à)	A	2,3	2,3
Plage de température de charge admissible ^{B)}	°C	5–45	5–45
Poids suivant EPTA-Procédure 01:2014	kg	1,65	1,65
Indice de protection		IPX4	IPX4
Appareil d'alimentation			

Tondeuse robot	Unité SI	Indego M 700	Indego M+ 700
Numéro d'article			
Suisse		F 016 L90 934	F 016 L90 934
Angleterre		F 016 L90 935	F 016 L90 935
Reste de l'Europe		F 016 L90 916	F 016 L90 916
Tension d'entrée (tension alternative)	V	220–240	220–240
Classe de protection		□/II	□/II
Fréquence	Hz	50–60	50–60
Tension de sortie (tension directe)	V	24	24
Indice de protection		IPX7	IPX7
Poids	kg	1,25	1,25

A) en fonction de la hauteur de coupe, de l'herbe et de l'humidité

B) Température intérieure de la batterie

Niveau sonore et vibrations

Valeur d'émission vibratoire déterminée conformément à **EN 50636-2-107**.

Les mesures réelles (A) des niveaux sonores de l'appareil sont : Niveau d'intensité acoustique **61 dB(A)**. Incertitude **K = 2 dB**.

Signification des illustrations

Objectif	Figure	Page
Accessoires	A	430
Contenu de l'emballage/Sortir la tondeuse de son emballage	B	431
Poser le câble périphérique	C	431
Rallonger le câble périphérique	D	432
Étaler le câble périphérique autour d'un nouvel objet interne	E	432
Soulever et porter la tondeuse	F	433
Régler la hauteur de coupe	G	433
SpotMow	H	434
Nettoyage	I	435
Entretien	J	435
Ajouter d'autres pelouses	K	434
– avec station de charge supplémentaire (à droite)		
– Sans station de charge supplémentaire (en haut à gauche)		
Remplacement de la batterie	L	436
Mise à jour logiciel	M	437–438
Connexion de l'alimentation électrique	N	439

Installation

Le code QR suivant vous permet de regarder une vidéo relative à l'installation de la tondeuse sous www.bosch-indego.com. Alternativement, suivre les instructions d'installation fournies avec le produit.

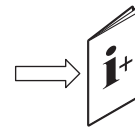

S'assurer que le câble périphérique est entièrement fixé au sol, sans présenter de boucles. Les boucles peuvent vous faire trébucher.

Éliminer pierres, branches, fils, câbles d'alimentation sous tension ou tout autre objet de la pelouse à tondre.

S'assurer que la pelouse à tondre est plane et ne présente pas d'obstacles importants pour l'outil de jardin tels que trous profonds, sillons et pentes raides de plus de 15 / 27 %. La station de charge doit être positionnée sur le bord extérieur de la surface à tondre sur le câble périphérique. Elle ne peut pas être positionnée à proximité d'un débarras ou d'une maison de jardin placée comme une île au milieu de la surface à tondre.

Il est recommandé de tondre votre pelouse avec une tondeuse traditionnelle avant l'installation de l'outil de jardin avant la première tonte dans la nouvelle saison et à chaque fois que la longueur du gazon est supérieure à 5 mm.

Les lames de la tondeuse sont conçues pour couper des herbes courtes (30 à -50 mm). L'herbe coupée peut rester sur la pelouse et servir d'engrais. Il est possible de régler la hauteur de coupe de la tondeuse sur 30, 40 et 50 mm.

Il est recommandé de commencer par un réglage plus élevé, puis de diminuer progressivement le niveau au fur et à mesure que le fil disparaît sous l'herbe. Ceci empêche votre Indego de couper le fil.

Un câble périphérique supplémentaire peut être connecté à l'aide d'un connecteur de câble (voir figures **D–E**).

Il est possible de rallonger le câble périphérique sur une longueur de **350 m** max.

Étaler le câble périphérique à une profondeur de jusqu'à 5 cm dans le sol (ou sous des dalles non métalliques).

Afin d'éviter d'endommager le câble périphérique, la zone dans laquelle il se trouve ne doit pas être scarifiée ou ratissée.

Éviter de faire des angles inférieurs à 45° lorsque vous étalez le câble périphérique. Ceci pourrait entraver la puissance.

Affichage

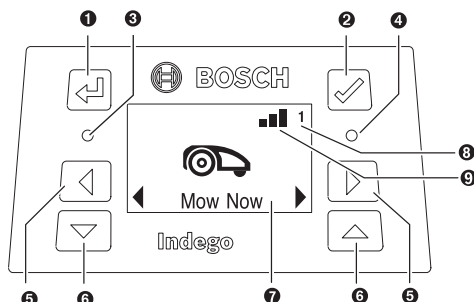

Symbole	Signification
1	Touche retour
2	Touche de confirmation Si l'on appuie sur la touche Confirmation pendant la tonte, la tondeuse retourne dans la station de charge
3	LED rouge est allumée : Erreur tondeuse
4	LED verte est allumée : La tondeuse est mise en marche LED verte pas allumée : La tondeuse n'est pas active et il faut votre code PIN à quatre chiffres pour l'activation. Ou alors, la tondeuse est hors tension ; activer le sectionneur pour mettre la tondeuse sous tension et saisir votre code PIN à quatre chiffres pour activer la tondeuse. Remarque : les LED verte et rouge sont allumées lors d'une actualisation du logiciel.
5	Touche vers la gauche, vers la droite
6	Touche vers le bas, vers le haut
7	Affichage avec boîte de dialogue
8 1 2 3	Le numéro du jardin (n'est affiché que si plus d'une carte de jardin est dans la mémoire de la tondeuse)

Uniquement pour Indego M+ 700 :

9	Réseau mobile disponible
	Réseau mobile non disponible

L'écran se met en mode repos si l'on n'entre pas d'entrée en l'espace de 10 minutes.

Ajouter une autre pelouse (voir figure K)

Suivre les indications se trouvant dans les instructions d'installation pour ajouter une pelouse supplémentaire.

Pelouses séparées avec station de charge à part (voir figure K à droite) : La tondeuse peut être utilisée pour jusqu'à trois pelouses différentes. Pour une pelouse à part, vous avez besoin d'une station de charge supplémentaire (voir figure A), d'un câble périphérique et de chevilles en plastique. Si un horaire ou la fonction calendrier « **Bosch AUTO** » ou la fonctionnalité Bosch « **SmartMowing** » est réglé, le gazon de cette pelouse sera tondu dans le créneau horaire défini. Éteindre la tondeuse si vous la transportez d'une pelouse à l'autre.

Remarque : effectuer les actualisations de logiciel sur la tondeuse dans chaque station de charge.

Il est recommandé de marquer le numéro de pelouse sur la station de charge lors du stockage pendant l'hiver pour savoir quelle station de charge va avec quelle pelouse.

Sans station de charge supplémentaire : Il est possible de connecter les pelouses en étalant le câble périphérique entre les deux pelouses parallèlement aussi près que possible (voir figure K en haut à gauche). La pelouse supplémentaire sans station de charge n'est pas cartographiée et la tondeuse n'utilisera pas la stratégie de tonte LogiCut sur cette pelouse sans station de charge. La surface de tonte max. recommandée sans station de charge est 50 m². La tondeuse tond jusqu'à ce que la batterie soit vide et doit être transportée à la station de charge.

Tondre

- ▶ **Ne laissez pas vos enfants utiliser la tondeuse comme moyen de transport.**
- ▶ **Appuyez sur la touche Arrêt de la tondeuse avant de la soulever. Soulevez la tondeuse toujours par la poignée. (voir figure F)**

S'assurer qu'il n'y a pas de petits animaux tels que hérissons ou tortues dans la pelouse à tondre.

Uniquement pour Indego M 700 : Une fois l'installation terminée, vous pouvez directement commencer à tondre en confirmant « **Tondre** » sur l'écran, ou vous pouvez attendre jusqu'à la phase de tonte prévue suivante, conformément à la programmation par la fonction calendrier « **Bosch AUTO** » (à condition qu'elle ait été réglée auparavant).

Vous pouvez également saisir un plan de tonte dans le calendrier en fonction de vos besoins.

Uniquement pour Indego M+ 700 : Après une installation réussie, vous pouvez immédiatement commencer à tondre en sélectionnant « **Tondre** » sur l'écran ou en sélectionnant « **Tondre** » dans l'application Bosch Smart Garden disponible gratuitement. Vous pouvez également définir un horaire de tonte à l'aide de la fonctionnalité Bosch « **SmartMowing** », qui permet de calculer les horaires de tonte en fonction des prévisions météorologiques pour votre emplacement. Vous pouvez également saisir un horaire de tonte en

fonction de vos besoins dans le calendrier via l'écran ou l'application Bosch Smart Gardening.

La tondeuse doit tondre une surface 3 x entièrement (3 cycles de tonte entiers) pour apprendre la surface de tonte. Dans la phase d'apprentissage, le résultat visuel n'est peut-être pas optimal.

Les durées approximatives pour une saisie complète du jardin avec LogiCut sont indiquées ici. Veuillez tenir compte que les durées peuvent varier en fonction des caractéristiques du gazon et du nombre d'objets sur la pelouse.

100 m ²	4 h
500 m ²	16 h
700 m ²	22 h

Déterminez un horaire avec des répétitions fréquentes. Ceci augmente l'autonomie de la batterie. Vous obtiendrez de bons résultats de tonte et il ne sera pas nécessaire de ramasser des herbes.

Si le robot fonctionne

En mode « **Manuel** » la tondeuse travaille jusqu'à ce que la pelouse soit tondue. La tonte n'est interrompue que pour recharger la batterie. Une fois la pelouse tondue, la tondeuse retourne dans la station de base.

En mode « **Horaire** », à l'aide de la fonction calendrier « **Bosch AUTO** » ou à l'aide de la fonctionnalité Bosch « **SmartMowing** » la tondeuse travaille continuellement pendant une durée déterminée. La tonte n'est interrompue que pour recharger la batterie. Si la pelouse est tondue avant la fin de la durée réglée, la tondeuse retourne dans la station de base.

Pour arrêter la tonte avant la fin d'un créneau horaire, appuyer sur la touche **Stop** ou renvoyer la tondeuse à la station de base au moyen de la touche de confirmation ✓.

Avec **Indego M+ 700**, vous pouvez également ramener la tondeuse à la station de base en sélectionnant « **Station de charge** » dans l'application Bosch Smart Garden disponible gratuitement.

Mode économie d'énergie

La tondeuse réduit sa consommation en énergie en éteignant automatiquement le courant dans le câble périphérique quand elle ne tond pas et n'est pas rechargée.

Pour réveiller la tondeuse manuellement du mode économie d'énergie, appuyer sur la touche de confirmation ✓ puis choisir « **Tondre** » ou un autre « **Mode de tonte** » pendant que la tondeuse est dans la station de charge.

Avec **Indego M+ 700**, vous pouvez réveiller la tondeuse du mode économie d'énergie en sélectionnant « **Tondre** » dans l'application Bosch Smart Garden disponible gratuitement. Pour tondre selon un horaire actif, à l'aide de la fonction calendrier « **Bosch AUTO** » ou la fonctionnalité Bosch « **SmartMowing** », le mode économie d'énergie est automatiquement terminé.

Tondre de petites surfaces à l'aide de « SpotMow »

SpotMow est conçu pour tondre de petites surfaces nécessitant un traitement spécial sans tondre toute la pelouse ; par exemple, pour tondre la surface en dessous d'un meuble de jardin qui a été retiré. Positionner la tondeuse sur le coin inférieur à gauche de la surface à tondre (voir figure **H**). La surface finalement tondue dépend de l'état du gazon ; elle ne sera pas toujours un carré exact. Une fois « **SpotMow** » terminé, suivez les indications données sur l'écran.

Remarque : Pour des raisons de sécurité, « **SpotMow** » ne peut pas être utilisé en dehors du câble périphérique.

Capteurs

Le robot est équipé des capteurs suivants :

- Le **capteur de soulèvement** est activé si le robot est soulevé.
- Le **capteur de bascule** se déclenche si le robot est renversé.
- Le **capteur de pente** est activé dès que le robot atteint un angle d'inclinaison de 32°.

Dès que l'un des capteurs est activé, par exemple le capteur de soulèvement, le moteur et les lames s'arrêtent automatiquement en une fraction de seconde. Un message apparaît sur l'écran, par exemple « soulevé ».

- Le **capteur d'impact** détecte des obstacles. Quand le robot rencontre un obstacle sur son parcours, il change de trajectoire.

Charger la batterie

La batterie est équipée d'un contrôle de température qui ne permet de charger la batterie que dans la plage de température interne comprise entre 5 °C et 45 °C.

La batterie Lithium-ion est fournie en état de charge faible. Il est recommandé de recharger la tondeuse dans la station de recharge pendant l'installation du câble périphérique.

La batterie Lithium-ion peut être rechargée à tout moment, sans que sa durée de vie n'en soit réduite. Le fait d'interrompre le processus de charge n'endommage pas la batterie.

Lorsque la batterie est en état de charge faible ou déchargée, la tondeuse est arrêtée par un dispositif d'arrêt de protection : Les lames ne tournent plus.

Remplacer la batterie (voir figure L)

Remarque : La batterie ne doit être remplacée que lorsqu'elle est épuisée. Il n'est pas prévu de charger la batterie à l'extérieur de l'appareil.

- ▶ L'utilisation de batteries non appropriées peut entraîner des dysfonctionnements ou endommager la tondeuse.
- ▶ Les batteries usagées peuvent entraver considérablement la durée de fonctionnement de la tondeuse.
- ▶ **Ne pas utiliser des batteries non rechargeables.** N'utiliser que les batteries indiquées par le fabricant.

Remarque : Toujours porter des gants de protection, si vous manipulez ou travaillez près des lames tranchantes.

Arrêter la tondeuse au moyen du sectionneur.

Retirer les 5 vis du couvercle du compartiment des batteries à l'aide d'un tournevis Torx T-20.

Faire pivoter la batterie usagée avec le rail de guidage hors du compartiment à batterie jusqu'à ce que le bouton de déverrouillage de la batterie soit visible. Appuyer sur la touche de déverrouillage de la batterie et retirer la batterie.

Introduire la batterie dans le rail de guidage jusqu'à ce que le dispositif de verrouillage s'encliquette de manière perceptible. Faire pivoter la batterie avec le rail de guidage dans le compartiment à batterie. Monter le couvercle du compartiment à batterie et le visser à l'aide des 5 vis.

Le couvercle du compartiment à batterie protège la batterie de l'humidité pendant le fonctionnement.

Mise à jour du logiciel (voir figure M)

Pour la mise à jour du logiciel, vous avez besoin d'une clé USB.org (formatée FAT 32) et d'un câble USB-OTG.

Si une nouvelle version du logiciel est disponible, vous pouvez la trouver sur Internet à la page « [go.com ». Charger le fichier « IN8xxxx.bin » sur la clé USB.org ».](http://www.bosch-inde-</p>
</div>
<div data-bbox=)

Retourner la tondeuse et retirer le couvercle du port USB. Connecter le câble USB-OTG avec la clé USB.org.

Placer la tondeuse dans la station de charge et s'assurer que la station de charge est branchée au secteur (la LED de la station d'accueil s'allume). La tondeuse doit être mise en marche, l'écran doit être allumé et la batterie doit être chargée à au moins 70%.

Lorsque la mise à jour commence, le message suivant s'affiche : « **Mise à jour de la version x à la version y ?** »

Confirmer en appuyant sur la touche ✓. Les deux LED de la tondeuse clignotent pendant la mise à jour.



Une fois la mise à jour terminée, la tondeuse redémarre.







Retirer le câble USB-OTG et la clé USB.org. Fermer le couvercle du port USB.

En plus pour Indego M+ 700 : Le logiciel actuel peut également être téléchargé via l'application Bosch Smart Gardening.

Menu navigation

Le tableau suivant explique les différents icônes du menu.

Menu principal	Sous-menu 1	Sous-menu 2	Explication
			En appuyant sur la touche de confirmation, la tondeuse commence à tondre. En mode « Off/Manuel » la tondeuse tond jusqu'à ce que l'écran affiche « Jardin complet ».
Tondre			En mode « Horaire », à l'aide de la fonction calendrier « Bosch AUTO » ou à l'aide de la fonctionnalité Bosch « SmartMowing » la tondeuse travaille jusqu'à la fin du créneau horaire ou jusqu'à ce que l'écran affiche « Jardin complet » (en fonction de ce qui arrive en premier).
	Uniquement pour Indego M 700 : Bosch AUTO		La fonction calendrier « Bosch AUTO » est optimisée en fonction de la taille de la pelouse. En réglage de base, la tondeuse tond deux cycles entiers par semaine et commence à chaque fois à 8 heures du matin. Les réglages suivants sont possibles :
Calendrier		Nombre des cycles de tonte par semaine	1 à 3
		Jour de la semaine	Jours auxquels la tonte est autorisée (par ex. pour exclure les dimanches).
		Heure démarrage	Uniquement réglable pour le premier créneau horaire (valable pour les jours actifs).
	Uniquement pour Indego M+ 700 : SmartMowing		La fonctionnalité Bosch « SmartMowing » s'optimise elle-même en fonction de la taille de la pelouse et permet de tenir compte d'un service météorologique local. En réglage de base, la tondeuse tond deux cycles entiers par semaine et commence à chaque fois à 8 heures du matin. Vous pouvez créer votre propre calendrier SmartMowing avec l'application Bosch Smart Gardening.

Menu principal	Sous-menu 1	Sous-menu 2	Explication
	Horaires	Éditer (jour choisi)	Programmer un horaire de tonte en éditant les jours de tonte individuels et les créneaux horaires (jusqu'à 2 par jour).
		Ne pas tondre/effacer créneau horaire	Effacer le créneau horaire actuel pour le jour sélectionné. Le nombre des cycles de tonte par semaine pour le créneau horaire actuel est affiché en bas de l'écran.
	Off/Manuel		Choisir cette option si aucun créneau horaire ne doit être utilisé. La tondeuse commence à tondre uniquement si « Tondre » est activé sur l'écran. Avec Indego M+ 700 , vous pouvez commencer la tonte en sélectionnant « Tondre » dans l'application Bosch Smart Garden disponible gratuitement.
Paramètres	 Mode de tonte	SpotMow	Choisir entre une surface de 2 m x 2 m, 3 m x 3 m et 4 m x 4 m.
		Tondre sans station de charge	La tondeuse tond la pelouse supplémentaire sans station de charge en mode aléatoire jusqu'à ce que la batterie soit vide.
		Coupe des bordures	Choisir si la tondeuse doit couper le bord une fois toutes les coupes complètes (réglage par défaut), une fois toutes les deux coupes complètes ou pas du tout (Off).
	Sécurité		Autolock
- Activé			Code PIN nécessaire pour réactivation après autolock.
- Désactivé			Les touches sont toujours prêtes pour une entrée.
Changer PIN			Pour changer le code PIN, entrer d'abord le code PIN valable.
Alerte			
- Désactivée			Désactive l'alerte.
Date & Heure			Changer l'heure et la date.
Sélection langue			Changer la langue de l'écran.
Informations		État système	Informations relatives à l'état de charge de la batterie, des informations relatives au système ainsi que l'autonomie et la durée de recharge de la tondeuse.
Avancé		ID câble	Change l'ID du câble périphérique lors de perturbations potentielles à proximité.
		Réglage du détecteur/état du gazon	Choisir entre bas (irrégulier), normal et haut (glissant). La sensibilité du détecteur de bosses dans le sol change en fonction de l'état sélectionné de la pelouse.
		Recartographier	Efface la carte actuelle de la pelouse dans laquelle se trouve la tondeuse.
		Valeurs réglées en usine	Une réinitialisation de la tondeuse sur les réglages par défaut efface tous les réglages personnels (à l'exception du PIN).

Menu principal	Sous-menu 1	Sous-menu 2	Explication
			Après une réinitialisation sur les réglages par défaut, la tondeuse doit recartographier les pelouses.
	Aperçu jardin		Indique le nombre de pelouses cartographiées, leurs dimensions, les ID de leurs câbles et la date à laquelle la pelouse a été tondu la dernière fois.
	Effacer jardin		Effacer une carte de jardin spécifique ou choisir d'effacer toutes les cartes à la fois.
	Nommer la tondeuse		Changer le nom indiqué sur l'écran. Seules les lettres de l'alphabet latin sont possibles. Le nombre de lettres est limité. Cette fonction n'est pas disponible dans toutes les langues. Dans certaines langues (par ex. tchèque ou polonais), une modification du nom à cause des exigences spéciales de la grammaire n'a aucune conséquence sur les affichages de l'écran.
 Outils	Niveau à bulle d'air		Donne des informations relatives à l'angle de sol de la tondeuse. Si la tondeuse est dans la station de charge et que le point sur l'écran ne se trouve pas à l'intérieur du cercle affiché, la station de charge doit être positionnée à un endroit neuf plus plan.
	Signal du câble		Reconnaît le signal du câble périphérique et indique la qualité du signal (pour service après-vente). La tondeuse ne reçoit pas de signal du câble périphérique pendant qu'elle est dans la station de charge.

Dépistage de défauts

Assistance en ligne



<http://www.bosch-indego.com>

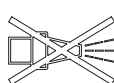

Symptôme	Cause possible	Remède
La LED de la station de charge clignote	Le câble périphérique est interrompu, trop long ou trop court. Câble non connecté et tondeuse pas dans la station de charge.	S'assurer que le câble périphérique n'est pas interrompu et qu'il a une longueur entre 20 et 350 m. Ensuite, arrêter l'alimentation en tension puis la remettre en marche. Suivre les instructions d'installation relatives à l'installation de la tondeuse.
Vibrations/bruits excessifs	La vis de la lame est desserrée	Serrer la vis de la lame avec un couple de 2,5 Nm.
	La lame est endommagée/déformée	Changer la lame (voir figure J).
La tondeuse ne retourne pas correctement dans la station de charge	Le câble périphérique n'est pas correctement monté sur la station de charge	Suivre les instructions d'installation relatives à la pose du câble périphérique.
	Câble périphérique à proximité d'une source de perturbation	Retirer tout excédent de câble périphérique (par ex. enroulé) autour de la station de charge. Changer l'ID du câble périphérique dans le menu.

Symptôme	Cause possible	Remède
La tondeuse ne démarre pas	Sectionneur pas mis en marche	Éloigner la tondeuse de la station de charge, mettre le sectionneur en marche et remettre la tondeuse dans la station de charge (veiller à ce que la station de charge soit mise en marche - la LED verte est allumée).
	Obturation possible	Toujours éteindre d'abord le sectionneur, puis vérifier la zone sous la tondeuse. Enlever ce qui nécessite (porter toujours des gants de jardin).
	La batterie n'est pas complètement chargée	Mettre la tondeuse dans la station de charge pour permettre un rechargement. La station de charge doit être mise en marche.
	Herbe trop haute	Tondre la pelouse avec une tondeuse conventionnelle à l'un des réglages les plus bas.
	La batterie est trop chaude/trop froide	La tondeuse travaille si la température interne de la batterie se situe entre 5° C et 45° C. Laisser la tondeuse se refroidir/se réchauffer. Si l'erreur apparaît plusieurs fois, mettre la station de charge à l'ombre.
La tondeuse est sur la pelouse avec écran éteint	Problèmes pendant le service	Appuyer sur la touche de confirmation de l'écran pour allumer l'écran ou positionner la tondeuse dans la station de charge.
Tondeuse sans fonction de recharge	La batterie est trop chaude/trop froide	La tondeuse travaille si la température interne de la batterie se situe entre 5° C et 45° C. Laisser la tondeuse se refroidir/se réchauffer. Si l'erreur apparaît plusieurs fois, mettre la station de charge à l'ombre.
	Station de charge pas mise en service	Mettre l'alimentation de la station de charge en marche. Si la station de charge ne démarre pas, contacter le Service Après-Vente Bosch.
	Les contacts de charge sont corrodés	Nettoyer les contacts de charge.
	Batterie non insérée, mal insérée ou batterie incorrecte pour la tondeuse	Insérer la batterie correctement (voir figure L). Utiliser la batterie Bosch appropriée.
La tondeuse est en dehors du câble périphérique	Le câble périphérique est sur une pente	Garder une distance de 30 cm entre le câble périphérique et la pente.
	Obstacle à proximité du capteur	Retirer l'obstacle.
Une partie de la surface n'est pas tondue	La tondeuse a besoin de plus de temps pour tondre la pelouse entière	Pour saisir la surface entière de la pelouse, laisser la tondeuse tondre votre pelouse 3 x entièrement.
	Créneau horaire trop petit pour la surface de la pelouse	Rallonger les plages horaires de tonte ou : – utiliser la fonction calendrier « Bosch AUTO » (pour Indego M 700) – utiliser la fonctionnalité « SmartMowing » de Bosch (avec Indego M+ 700)
	Distance trop petite entre les câbles périphériques	Augmenter la distance entre les câbles périphériques à 75 cm min.
	Surface irrégulière	Dans le menu « Condition du sol/détecteur du sol », choisir l'option « Sol irrégulier/faible sensibilité ». Préparer la pelouse, éliminer les irrégularités/bosses du sol, délimiter les zones inappropriées avec le câble périphérique, suivre les instructions se trouvant dans le manuel d'installation.
	Herbe trop haute	Dans le menu « Condition du sol/détecteur du sol », choisir l'option « Sol irrégulier/faible sensibilité ».
Pentes trop raides dans le jardin	Veiller à n'utiliser la tondeuse que sur des talus présentant une pente de 15 degrés max.	

Symptôme	Cause possible	Remède
La tondeuse se coince dans le jardin	Objets/obstacles pas délimités	Délimiter les obstacles dans lesquels la tondeuse se coince souvent avec le câble périphérique.
	Nouveau gazon	Donner quelques semaines à la pelouse pour s'aplanir avant d'utiliser la tondeuse. Changer le réglage dans le menu « Condition du sol/dé- tecteur du sol ». Après avoir arrosé le jardin, attendre aussi longtemps que possible avant de démarrer la tondeuse.
La tondeuse tond ac- cidentellement les fleurs etc. ou écrase certains obstacles	Objets/obstacles d'une hauteur inférieure à 5 cm pas délimités	Étaler le câble périphérique à une distance de 30 cm avant l'obstacle ou retirer les objets/obstacles.
La tondeuse ne tond pas logiquement	Le système LogiCut dépend des conditions du jardin. La tondeuse ne doit pas néces- sairement continuer à tondre dans la zone pas tondue la plus proche.	Vous trouverez plus d'informations à ce sujet dans les instructions d'installation. Si ce comportement se répète, recartographier la pe- louse.
	La tondeuse ne se déplace pas toujours en ligne droite entre les zones à tondre	Aucune mesure n'est nécessaire.
	La tondeuse ne trouve pas souvent la bonne position ou tourne autour d'elle- même	Changer l'ID du câble.
	Obstacle délimité de manière incorrecte	Respecter les instructions du manuel d'installation.
	La tondeuse se déplace dans une pelouse supplémentaire sans station de charge dans des tracés arbitraires.	Comportement normal. Le système LogiCut ne fon- ctionne que dans les zones avec station de charge.
Le câble périphérique se coupe constam- ment	Le câble n'est pas suffisamment tendu entre les piquets en plastique	Tendre le câble périphérique et s'assurer que la distance entre les piquets en plastique n'est pas supérieure à 75 cm. Respecter les instructions du manuel d'installa- tion. Utiliser des raccords de câble pour réparer l'inter- ruption.
	La distance entre les piquets en plastique est supérieure à 75 cm	
La tondeuse donne un résultat irrégulier/ mauvaise qualité de coupe	La tondeuse ne tond pas assez souvent	Tondre plus souvent pour obtenir un bon résultat (par ex. par des créneaux horaires plus fréquents/plus longs dans le plan).
	Lame émoussée	Retourner ou remplacer les lames (voir figure J).
	Obturation possible	Toujours éteindre d'abord le sectionneur, puis vérifier la zone sous la tondeuse. Enlever ce qui bloque si néces- saire (porter toujours des gants de jardin).
Câble périphérique non détecté	Aucun courant sur la station de charge	Vérifier si la station de charge est mise en marche (LED est allumée).
	Câble périphérique endommagé/coupé	Contrôler le câble périphérique pour détecter des dom- mages éventuels.
	Fausse installation (par ex. pas distance pas suffisante entre les câbles périphé- riques)	Respecter les instructions du manuel d'installation.
	Câble périphérique à proximité d'une source de perturbation	Retirer tout excédent de câble périphérique (par ex. en- roulé) autour de la station de charge. Changer l'ID du câble périphérique dans le menu.
Bouton de réglage de la hauteur de coupe coincé	Obturation possible	Toujours éteindre d'abord le sectionneur, puis vérifier la zone sous la tondeuse. Enlever ce qui bloque si néces- saire (porter toujours des gants de jardin).

Service après-vente et conseil utilisateurs

www.bosch-garden.com

Pour toute demande de renseignement ou commande de pièces de rechange, nous préciser impérativement la référence à 10 chiffres indiquée sur l'étiquette signalétique de la tondeuse.

Éventuellement, la version de logiciel de votre tondeuse est nécessaire (voir « **Menu > Réglages > Info** »).

Si nécessaire, envoyer la tondeuse et la station de charge à un centre de Service Après-Vente Bosch. Ne pas ouvrir la batterie.

Avant d'envoyer les appareils, retirer un couvercle personnalisé éventuellement monté ainsi que tout couvercle d'accessoires.

France

Réparer un outil Bosch n'a jamais été aussi simple, et ce, en moins de 5 jours, grâce à SAV DIRECT, notre formulaire de retour en ligne que vous trouverez sur notre site internet www.bosch-pt.fr à la rubrique Services. Vous y trouverez également notre boutique de pièces détachées en ligne où vous pouvez passer directement vos commandes.

Vous êtes un utilisateur, contactez : Le Service Clientèle Bosch Outils Electroportatif
Tel.: 09 70 82 12 26 (Numéro non surtaxé au prix d'un appel local)

E-Mail : sav.outillage-electroportatif@fr.bosch.com

Vous êtes un revendeur, contactez :
Robert Bosch (France) S.A.S.

Service Après-Vente Electroportatif
126, rue de Stalingrad
93705 DRANCY Cédex
Tel. : (01) 43119006

E-Mail : sav-bosch.outillage@fr.bosch.com

Belgique, Luxembourg

Tel. : +32 2 588 0589

Fax : +32 2 588 0595

E-Mail : outillage.gereedschap@be.bosch.com

Suisse

Passez votre commande de pièces détachées directement en ligne sur notre site www.bosch-pt.com/ch/fr.

Tel. : (044) 8471512

Fax : (044) 8471552

E-Mail : Aftersales.Service@de.bosch.com

Transport

Les accus Lithium-ion sont soumis à la réglementation relative au transport de matières dangereuses. Pour le transport par voie routière, aucune mesure supplémentaire n'a besoin d'être prise.

Lors d'une expédition par un tiers (par ex. transport aérien ou entreprise de transport), des mesures spécifiques doivent être prises concernant l'emballage et le marquage.

Pour la préparation de l'envoi, faites-vous conseiller par un expert en transport de matières dangereuses.

N'expédiez que des accus dont le boîtier n'est pas endommagé. Recouvrez les contacts non protégés et emballez l'accu de manière à ce qu'il ne puisse pas se déplacer dans l'emballage. Veuillez également respecter les réglementations supplémentaires éventuellement en vigueur.

Élimination des déchets



propriée.



Les outils de jardin et les batteries, ainsi que leurs accessoires et emballages, doivent pouvoir suivre chacun une voie de recyclage ap-

propriée. Ne jetez pas les outils de jardin et les accus/batteries avec les ordures ménagères !

Seulement pour les pays de l'Union Européenne :

Conformément à la directive européenne 2012/19/UE, les équipements électriques et électroniques dont on ne peut plus se servir, et conformément à la directive européenne 2006/66/CE, les batteries/piles usées ou défectueuses doivent être isolées et suivre une voie de recyclage appropriée. Pour des renseignements supplémentaires, contactez le Service Après-Vente Bosch habilité.

Batteries/piles :

Ion lithium :

Veuillez respecter les indications se trouvant dans le chapitre (voir « Transport », Page 49).



Español

**Muchas gracias,
por haber optado por el robot cortacésped Indego.
Antes de instalar el Indego, lea las siguientes instrucciones de seguridad.**

Instrucciones de seguridad

¡Atención! Lea detenidamente las siguientes instrucciones. Familiarícese con los elementos de manejo y el uso reglamentario del aparato para

jardín. Guarde estas instrucciones de servicio en un lugar seguro para posteriores consultas.

Explicación de la simbología utilizada en el aparato para jardín



Advertencia general de peligro.

Asegúrese de que el aparato para jardín no obstaculice ni obstruya ninguna salida.



Advertencia: Lea las instrucciones de uso antes de utilizar el producto.



Advertencia: Desconecte con el interruptor de aislamiento el aparato para jardín antes de manipular en el mismo o antes de alzarlo.



Atención: No toque las cuchillas en funcionamiento. Las cuchillas están muy afiladas.

Tenga cuidado de que no le sean cercenados los dedos de pies y manos.



Espera a que todas las piezas del aparato para jardín se hayan detenido por completo antes de tocarlas. Al desconectar el aparato para jardín, las cuchillas se mantienen todavía en movimiento cierto tiempo, y pueden lesionarle.



Preste atención a que no sean lesionadas por cuerpos extraños proyectados las personas situadas cerca.



Advertencia: Mantenga una separación de seguridad respecto al producto en funcionamiento.



No se monte sobre el aparato para jardín.



El cargador incorpora un transformador de seguridad.



No use una limpiadora de alta presión ni una manguera para limpiar el aparato para jardín.

Manejo

► **Desconecte el aparato para jardín con el interruptor de aislamiento antes realizar cualquier trabajo en el mismo (p. ej. mantenimiento, cambio de útil, etc.), así como durante su transporte y almacenaje.**

- Los niños deberán ser vigilados con el fin de evitar que jueguen con el aparato para jardín.
- Jamás permita que usen este producto niños, ni personas que presenten una discapacidad física, sensorial o mental, o que dispongan de una experiencia y/o conocimientos insuficientes y/o que no estén familiarizadas con estas instrucciones. Tenga en cuenta la edad mínima que pudiera prescribirse en su país para el usuario.
- No utilice el aparato para jardín si está descalzo o si lleva puestas sandalias. Siempre use calzado fuerte y pantalones largos.

- ▶ Solo use el aparato para jardín con la tapa del compartimento de accus cerrada y todos sus tornillos firmemente apretados. Ello protege el acumulador de la humedad.
 - ▶ No trabaje con el aparato para jardín bajo condiciones climáticas adversas, especialmente si se avecina una tormenta.
 - ▶ Al manejar el aparato para jardín y al aproximarse a él cuide en mantener el equilibrio y una posición firme en todo momento, especialmente en pendientes y áreas de césped húmedas. No se incline demasiado hacia delante. Maneje el aparato para jardín con cuidado y sin prisas.
 - ▶ El usuario es responsable de los accidentes o daños provocados a otras personas o a sus pertenencias.
 - ▶ Accione inmediatamente el botón de parada rojo si se presenta algún peligro durante la operación del aparato para jardín.
 - ▶ Asegúrese de la correcta colocación del cable perimetral conforme a la guía de instalación.
-  En la guía de instalación que se adjunta con el Indego se describen todos los pasos necesarios para su instalación.
- ▶ Examine periódicamente el área de trabajo del aparato para jardín y retire todas las piedras, ramas, alambres, cables y demás objetos extraños que encuentre.
 - ▶ Examine detenidamente si existen animales silvestres o domésticos en el área en el que pretende usar el aparato para jardín. Los animales silvestres o domésticos pueden ser lesionados durante el uso de la máquina.
 - ▶ No deje cables de red bajo tensión en el área de trabajo. Si el robot cortacésped se enreda con un cable de red éste deberá desconectarse de la red antes de retirarlo.
 - ▶ Inspeccione con regularidad el aparato para jardín para garantizar que las cuchillas y sus tornillos de sujeción, así como el dispositivo de corte, no estén excesivamente desgastados ni dañados. Sustituya todas las cuchillas y tornillos de sujeción a la vez para evitar un desequilibrio.
 - ▶ Jamás utilice el aparato para jardín con las cubiertas protectoras dañadas o sin tener montados los dispositivos de seguridad.
 - ▶ No aproxime sus manos ni pies a las piezas en rotación.
 - ▶ Jamás alce ni porte el aparato para jardín con el motor en marcha.
 - ▶ No deje funcionar desatendido el aparato para jardín si sabe que en las inmediaciones se encuentran niños, personas o animales domésticos.
 - ▶ Conecte el aparato para jardín según las instrucciones de uso y manténgase a una distancia segura respecto a las piezas rotantes.

- ▶ No deje funcionar simultáneamente el aparato para jardín y un aspersor. Edite un horario apropiado para garantizar que ambos sistemas no puedan operar a la vez.
- ▶ Si por cualquier circunstancia el aparato para jardín se cae al agua, sáquelo del agua y desconéctelo con el interruptor de aislamiento. No vuelva a conectar el aparato para jardín, acuda a un servicio técnico Bosch.
- ▶ **No modifique en manera alguna el aparato para jardín.** Las modificaciones impropiedades pueden afectar a la seguridad de su aparato para jardín y provocar mayor ruido y vibraciones.

Desconecte el aparato para jardín con el interruptor de aislamiento:

- Antes de eliminar una obstrucción de material.
- Al examinar, limpiar o manipular en el aparato para jardín.
- Antes de guardarlo.
- Si el aparato para jardín vibra más de lo normal (detener el aparato para jardín y controlarlo de inmediato).
- Tras la colisión con un objeto extraño inspeccione si está dañado el aparato para jardín y consulte a un servicio técnico Bosch para determinar las reparaciones necesarias.

Mantenimiento

- ▶ **Use siempre unos guantes de protección al manipular o trabajar en el área de las cuchillas.**
- ▶ **Desconecte el aparato para jardín con el interruptor de aislamiento antes de realizar cualquier trabajo en el mismo.**
- ▶ **Antes de cualquier manipulación en la estación de carga o fuente de alimentación extraiga el enchufe de red de la toma de corriente.**

Limpie a fondo con un cepillo suave y un paño el exterior del aparato para jardín. **No utilice agua, disolventes ni productos para pulir.** Retire el césped y demás materiales adheridos, especialmente en las rejillas de refrigeración.

Coloque el aparato para jardín boca arriba y limpie con regularidad el área de las cuchillas y de las ruedas orientables. Utilice un cepillo duro o una rasqueta para eliminar los restos de césped fuertemente adheridos (ver figura I).

Las cuchillas son reversibles.

- ▶ Asegúrese de que todas las tuercas, pernos y tornillos están firmemente sujetos para permitir un trabajo seguro con el aparato para jardín. (ver figura J)
- ▶ Para su seguridad, controle con regularidad el aparato para jardín y sustituya las piezas desgastadas o dañadas.

- ▶ Preste atención a utilizar solamente piezas de recambio originales Bosch.
- ▶ Siempre cambie el juego completo de cuchillas y tornillos.

Almacenaje en invierno

▶ Desconecte el cortacésped con el interruptor de aislamiento.

- ▶ El cortacésped puede operar a temperaturas entre 5 °C y 45 °C. En la temporada de invierno, cuando las temperaturas se encuentren permanentemente por debajo de 5 °C, guarde el cortacésped y la estación de carga en un lugar seguro y seco, fuera del alcance de los niños.

No coloque ningún objeto sobre el cortacésped ni sobre la estación de carga. Use el embalaje original si pretende recorrer largas distancias al transportar el Indego.

El cortacésped puede guardarse también en la bolsa de protección.

- ▶ Únicamente almacene el cortacésped a una temperatura situada entre -20 °C y 50 °C. No deje el cortacésped, p. ej., dentro del coche en verano.

USB

- ▶ El cortacésped incorpora un puerto USB que se usará exclusivamente para la actualización del software (ver figura **M**). Solo utilice memorias USB.org (con formato FAT 32) y cables OTG USB.org homologados.

- ▶ Para más información sobre la actualización del software consulte Bosch-Indego.com.

- ▶ **No utilice la interfaz USB con un fin diferente al mencionado. No conecte a ella aparatos externos.**

Indicaciones para el trato óptimo del acumulador

- ▶ **No intente abrir el acumulador.** Podría provocar un cortocircuito.



Proteja el acumulador del calor excesivo (p. ej., también de una exposición prolongada al sol), del fuego, del agua y de la humedad. Existe el riesgo de explosión.

- ▶ **Si no tiene montado el acumulador, guárdelo separado de clips, monedas, llaves, clavos, tornillos o demás objetos metálicos que pudieran puentear sus contactos.** El cortocircuito de los contactos del acumulador puede causar quemaduras o un incendio.

- ▶ **Si el acumulador se daña o usa de forma inapropiada puede que éste emane vapores.** Ventile el área y acuda a un médico si nota molestias. Los vapores pueden irritar las vías respiratorias.

- ▶ **Los objetos puntiagudos, como p. ej. clavos o destornilladores o la aplicación de fuerzas externas pueden dañar el acumulador.** Se puede generar un cortocircuito inter-

no y el acumulador puede arder, humear, explotar o sobrecalentarse.

- ▶ **En el caso de una aplicación incorrecta o con un acumulador dañado puede salir líquido inflamable del acumulador. Evite el contacto con él. En caso de un contacto accidental enjuagar con abundante agua. En caso de un contacto del líquido con los ojos recurra además inmediatamente a un médico.**

El líquido del acumulador puede irritar la piel o producir quemaduras.

- ▶ **No cortocircuite el acumulador.** Existe el riesgo de explosión.
- ▶ **Solamente utilice los acumuladores Bosch previstos para este aparato para jardín.** El uso de otro tipo de acumuladores puede acarrear lesiones e incluso un incendio.
- ▶ **Antes de montar el acumulador asegúrese de que el aparato para jardín esté desconectado.** El montaje del acumulador en un aparato para jardín conectado puede causar un accidente.
- ▶ Solo abra el alojamiento del acumulador si el acumulador se ha descargado. Durante el almacenaje en invierno conserve el acumulador dentro del aparato. La vida útil del acumulador es muy elevada; no abra el alojamiento del acumulador hasta observar una reducción significativa del tiempo de funcionamiento entre dos recargas.

- ▶ El Indego puede funcionar entre 5 °C y 45 °C. Si la temperatura del acumulador se encuentra fuera de este margen aparece un mensaje en el Indego y éste no abandona la estación de carga. Si esto pasa durante el funcionamiento, el Indego se detendrá o regresará a la estación de carga.
- ▶ La recarga solamente deberá llevarse a cabo en la estación de carga que Bosch recomienda.

Instrucciones de seguridad para el cargador y la fuente de alimentación

- ▶ **Para cargar el cortacésped solo use la estación de carga y el cable de red originales Bosch.** En caso contrario puede producirse un incendio o explosión.
- ▶ **Inspeccione con regularidad el estado de la estación de carga, fuente de alimentación, cables, y enchufes. En caso de deterioro o envejecimiento de la estación de carga o fuente de alimentación, desconéctelas y deje de usarlas. No abra Ud. la estación de carga ni la fuente de alimentación. Deje que las reparaciones solo las realice un profesional cualificado empleando exclusivamente piezas de recambio originales.** Una estación de carga, fuente de alimentación, cables o enchufes dañados acarrear un mayor riesgo de exponerse a una descarga eléctrica.

- ▶ **No deje funcionar la estación de carga ni el alimentador de red sobre una base fácilmente combustible (p. ej., papel, tela, etc.) ni en un entorno inflamable.** El calentamiento que experimentan la estación de carga y el alimentador de red durante el proceso de carga puede provocar un incendio.
- ▶ **Vigile a los niños.** Así evitará que los niños jueguen con la estación de carga, el alimentador de red o el aparato para jardín.
- ▶ La tensión de alimentación deberá coincidir con las indicaciones en la placa de características del alimentador de red.
- ▶ Recomendamos que la fuente de alimentación solo sea conectada a una toma de corriente provista de un interruptor diferencial para corrientes de fuga de 30 mA. Compruebe con regularidad el buen funcionamiento del interruptor diferencial.
- ▶ Inspeccionar con regularidad si está dañado el cable de red.
- ▶ En caso de inundarse la estación base desconecte de la red la fuente de alimentación y contacte al servicio técnico Bosch.
- ▶ Jamás toque con las manos mojadas el enchufe de red ni otros enchufes.
- ▶ No pasar por encima, ni aplastar, ni dar tirones del cable de conexión para no dañarlo. Proteja el cable del ca-





lor, del aceite y de las esquinas agudas.

Para su seguridad, el alimentador de red dispone de un aislamiento de protección y no precisa por lo tanto ser conectado a tierra. La tensión de servicio es de 230 V AC, 50 Hz (para países no pertenecientes a la CE 220 V ó 240 V, según ejecución). Informaciones al respecto las obtiene Ud. en su taller de servicio técnico Bosch habitual.

En caso de duda consulte a un profesional electricista o al servicio Bosch más cercano.

Simbología

Los símbolos siguientes le ayudarán a leer y a entender las instrucciones de servicio, especialmente los gráficos. Es importante que retenga en su memoria estos símbolos y su significado. La interpretación correcta de estos símbolos le ayudará a manejar mejor, y de forma más segura, el aparato para jardín.

Símbolo	Significado
	Utilice guantes de protección
	Acción permitida
	Acción prohibida
	Accesorios/Piezas de recambio

Utilización reglamentaria

El cortacésped ha sido diseñado para cortar césped en el área doméstica.

No use el cortacésped en interiores.

No utilice el cortacésped para otros fines ya que aumentaría el riesgo de accidente y un posible deterioro del aparato para jardín. Jamás intente modificar el cortacésped puesto que ello podría acarrear accidentes o dañar el cortacésped.

Datos técnicos

Robot cortacésped	Unidad SI	Indego M 700	Indego M+ 700
Nº de art.		3 600 HB0 2..	3 600 HB0 3..
Ancho de corte	cm	19	19
Altura de corte	mm	30–50	30–50
Ángulo de pendiente, máx.	°/%	15/27	15/27
Área de césped			
– Máxima	m ²	700	700
– Tras cada recarga del acumulador hasta ^{A)}	m ²	85	85
Frecuencia de operación (sensor inductivo)	kHz	5	5
Intensidad del campo magnético, máx. (sensor inductivo) (a 10 m)	dBµA/m	44	44
Rango de frecuencia de operación (GSM)	MHz	–	880–960
	MHz	–	1710–1880
Potencia de transmisión, máx. (GSM)	dBm	–	33
Peso según EPTA-Procedure 01:2014	kg	7,1	7,2
Grado de protección		IPX4	IPX4
Nº de serie		ver placa de características del aparato para jardín	
Acumulador		iones de litio	iones de litio
Tensión nominal	VDC	18	18
Capacidad	Ah	2,5	2,5
Nº de celdas		5	5
Tiempo de funcionamiento, promedio ^{A)}	mín	75	75
Tiempo de carga (máx.)	mín	60	60
Cable perimetral			
– Cable perimetral suministrado	m	175	175
– Longitud mín. requerida	m	20	20
– Longitud máx. permisible	m	350	350
Estación de carga			
Nº de art.		F 016 L68 963	F 016 L68 963
Tensión de entrada	VDC	24	24
Potencia consumida en la recarga/ cable perimetral conectado	W	73/2,6	73/2,6
Corriente de carga (hasta)	A	2,3	2,3
Margen admisible de la temperatura de carga ^{B)}	°C	5–45	5–45
Peso según EPTA-Procedure 01:2014	kg	1,65	1,65
Grado de protección		IPX4	IPX4
Fuente de alimentación			
Nº de art.			
Suiza		F 016 L90 934	F 016 L90 934
Inglaterra		F 016 L90 935	F 016 L90 935
Resto de Europa		F 016 L90 916	F 016 L90 916

Robot cortacésped	Unidad SI	Indego M 700	Indego M+ 700
Tensión alterna de entrada	V	220-240	220-240
Clase de protección		□/II	□/II
Frecuencia	Hz	50-60	50-60
Tensión continua de salida	V	24	24
Grado de protección		IPX7	IPX7
Peso	kg	1,25	1,25

A) dependiente de la altura de corte, condiciones del césped y humedad

B) Temperatura interna del acumulador

Información sobre ruidos y vibraciones

Nivel de ruido emitido determinado según **EN 50636-2-107**.

El nivel de presión sonora típico de la herramienta eléctrica, determinado con un filtro A, asciende a: Nivel de potencia acústica **61 dB (A)**. Incertidumbre **K = 2 dB**.

Significado de las figuras

Objetivo	Figura	Página
Accesorios especiales	A	430
Material suministrado y desembalaje del cortacésped	B	431
Tendido del cable perimetral	C	431
Prolongación del cable perimetral	D	432
Tendido del cable perimetral alrededor de un objeto interno nuevo	E	432
Manera de alzar y de llevar el cortacésped	F	433
Ajuste de la altura de corte	G	433
SpotMow	H	434
Limpieza	I	435
Mantenimiento	J	435
Adición de un área de césped adicional	K	434
– con estación de carga adicional (derecha)		
– sin estación de carga adicional (superior izquierda)		
Cambiar acumulador	L	436
Actualización del software	M	437-438
Conexión de fuente de alimentación	N	439

Instalación

Con el siguiente código QR podrá ver un vídeo en www.bosch-indego.com sobre la instalación del Indego. Al-

ternativamente consulte la guía de instalación que se adjunta con el producto.

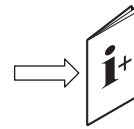

Verifique que todo el cable perimetral vaya fijado al suelo, cuidando que no forme bucles. Los bucles pueden ser causa de un tropiezo.

Retire del área de césped a cortar piedras, ramas, alambres, cables de alimentación bajo tensión y demás objetos extraños.

Asegúrese de que el área de césped a cortar sea llana y que esté libre de obstáculos pronunciados como badenes, surcos y pendientes de más de 15°/ 27 %.

La estación de carga deberá colocarse en la periferia del área de césped sobre el cable perimetral. No se deberá colocar a un lado de un cobertizo o caseta de jardín ubicados a modo de isla dentro del área de césped a cortar.

Se recomienda que antes de la instalación, al cortar por primera vez el césped de la temporada, y siempre que la altura del césped cortado sea mayor de 5 mm, el césped sea cortado con un cortacésped convencional.

Las cuchillas del cortacésped han sido diseñadas para cortar césped que no sea demasiado largo (30-50 mm). No es necesario recoger el material cortado ya que se descompone fácilmente y abona el césped. La altura de corte del cortacésped puede ajustarse a 30, 40 y 50 mm.

Se recomienda comenzar con una altura mayor e ir la reduciendo gradualmente a medida que el cable profundice en el césped. Con ello se evitará que el Indego corte el cable.

Es posible prolongar el cable perimetral con uno adicional mediante un conector de empalme (ver figuras **D-E**).

El cable perimetral puede prolongarse hasta una longitud máxima de **350 m**.

El cable perimetral puede ser enterrado en el suelo (o bajo placas no metálicas) a una profundidad máx. de 5 cm.

Para no dañar el cable perimetral no se escarificará ni rastriará el área en dónde va ubicado.

Al colocar el cable perimetral procure que el ángulo no sea inferior a 45°. Ello puede mermar el rendimiento.

Display

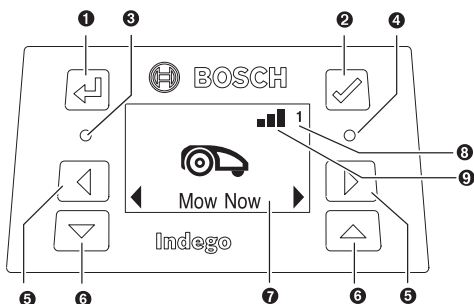

Símbolo	Significado
1	Tecla Atrás
2	Tecla de activación Si la tecla de activación es pulsada durante el proceso de corte, el cortacésped regresa a la estación de carga
3	LED rojo encendido: Fallo en cortacésped
4	LED verde encendido: Cortacésped encendido LED verde apagado: Cortacésped inactivo, requiere la entrada del código PIN de cuatro dígitos para activarlo. O el cortacésped está apagado; para activarlo es necesario conectar el interruptor de aislamiento e introducir el código PIN de cuatro dígitos. Observación: Durante la actualización del software se encienden los LED verde y rojo.
5	Teclas, hacia la izquierda y hacia la derecha
6	Teclas, hacia abajo y hacia arriba
7	Display con cuadro de diálogo
8	Nº de jardín (aparece en el caso de existir más de un mapa de jardín en la memoria del cortacésped)
Solo Indego M+ 700:	
9	Señal de red presente
	Señal de red ausente

El display cambia al modo sleep si no se efectúa una entrada en el transcurso de 10 minutos.

Adición de otra área de césped (ver figura K)

Siga las instrucciones de la guía de instalación para instalar el Indego en un área de césped adicional.

Áreas de césped separadas con estaciones de carga propias (ver figura K derecha): El cortacésped se puede usar en hasta tres áreas de césped diferentes. Para un área de

césped separado necesita Ud. una estación de carga adicional (ver figura A) cable perimetral y piquetas. Si se ha ajustado un horario o la función Calendario "Bosch AUTO" o la funcionalidad Bosch "SmartMowing", el césped de éste área es cortado dentro de la franja horaria definida.

Desconecte el cortacésped cuando lo transporte de un área de césped a otra.

Observación: Las actualizaciones de software deberán realizarse en el cortacésped en cada estación de carga.

Al almacenar la estación de carga en el invierno se recomienda marcarla de acuerdo al área de césped en la que fue empleada, para no confundirlas.

Sin estación de carga adicional: Es posible comunicar las áreas de césped colocando paralelamente ambos ramales del cable perimetral cuidando que queden lo más cerca posible (ver figura K superior izquierda). El área de césped adicional sin estación de carga no es mapeada, por lo que el cortacésped no aplicará aquí la estrategia de corte LogiCut. Se recomienda un área de césped máxima sin estación de carga de 50 m². El cortacésped permanece trabajando hasta que el acumulador se descargue y en ese caso deberá transportarse de nuevo a la estación de carga para que sea recargado.

Corte del césped

- ▶ **No permita que los niños se monten sobre el cortacésped.**
- ▶ **Pulse la tecla Stop del cortacésped antes de alzarlo. Siempre alce el cortacésped sujetándolo por el asa. (ver figura F)**

Asegúrese de que en el área de césped a cortar no existan animales pequeños como, p. ej., erizos o tortugas.

Solo Indego M 700: Una vez realizada con éxito la instalación Ud. puede comenzar de inmediato a cortar el césped confirmando "Cortar ahora" en el display, o bien, puede esperar a la siguiente franja programada con la función Calendario "Bosch-AUTO" (caso de haberse ajustado antes). Además puede fijar un horario de corte en el calendario de acuerdo a sus necesidades.

Solo Indego M+ 700: Una vez concluida con éxito la configuración, Ud. puede comenzar de inmediato a cortar el césped seleccionando "Cortar ahora" en el display, o bien, seleccionando "Cortar" en la app gratuita Bosch Smart Garden. Ud. puede fijar también un horario empleando la función Bosch "SmartMowing" que permite calcular los tiempos para corte del césped considerando los pronósticos del tiempo en su localidad. También puede registrar en el calendario un horario de corte de acuerdo a sus necesidades, usando para ello el display o la app Bosch Smart Gardening. El cortacésped deberá cortar completamente 3 veces el área de césped (3 ciclos de corte completos) para aprender el área de césped. En la fase de aprendizaje puede que el aspecto del césped cortado no sea óptimo.

Los tiempos de ejecución para la cobertura completa del área de césped con LogiCut se indican a continuación. Tenga en cuenta que los tiempos de ejecución varían dependiendo

de la complejidad del césped y de la cantidad de objetos en el jardín.

100 m ²	4 h
500 m ²	16 h
700 m ²	22 h

Fije un horario con cortes frecuentes. Así conseguirá un buen resultado en el corte, una mayor autonomía del acumulador, y además evitará la acumulación de material cortado sobre el césped.

Si el cortacésped está trabajando

En el modo **"Manual"** el cortacésped permanece trabajando hasta haber cortado todo el césped. El corte solo es interrumpido para recargar el acumulador. Una vez cortado todo el césped, el cortacésped retorna a la estación base.

En el modo programable **"Horario"**, en la función Calendario **"Bosch AUTO"**, o con la funcionalidad Bosch **"SmartMowing"**, el cortacésped trabaja continuamente durante la franja horaria definida. El corte solo es interrumpido para recargar el acumulador. Si el césped es cortado antes de concluirse la franja, el cortacésped regresa a la estación base de carga.

Para interrumpir antes de tiempo el proceso de corte accione la tecla **Stop** o envíe el cortacésped a la estación base con la tecla de activación ✓.

En el **Indego M+ 700** puede Ud. hacer retornar también el cortacésped a la estación base seleccionando **"Estación de carga"** en la app Bosch Smart Gardening gratuita.

Modo de ahorro de energía

El cortacésped reduce el consumo de energía desconectando automáticamente la alimentación del cable perimetral cuando no corta césped y cuando no es recargado.

Para que el cortacésped abandone el modo de ahorro de energía, accione la tecla de activación ✓ y, a continuación, elija o bien **"Cortar ahora"** o bien otro **"Modo de corte"** mientras el cortacésped se encuentra en la estación de carga.

En el **Indego M+ 700** puede Ud. hacer que el cortacésped abandone el modo de ahorro de energía seleccionando **"Cortar"** en la app Bosch Smart Gardening gratuita.

El modo de ahorro de energía finaliza automáticamente cuando se vaya a cortar el césped según un horario activo, con la función de calendario **"Bosch AUTO"**, o con la funcionalidad Bosch **"SmartMowing"**.

Corte de áreas de césped pequeñas con "SpotMow"

SpotMow ha sido previsto para cortar el césped en áreas pequeñas que requieran un trato especial, sin necesidad de cortar toda la superficie, así, p. ej., el césped que había debajo de un mueble de jardín que entretanto ha sido retirado. El cortacésped se colocará en la esquina inferior izquierda del área prevista para el corte (ver figura H). El área cortada obtenida depende de las condiciones del césped y no tiene

que ser necesariamente un cuadrado exacto. Una vez finalizado el **"SpotMow"** siga las instrucciones en la pantalla.

Observación: Por motivos de seguridad no es posible usar "SpotMow" fuera del cable perimetral.

Sensores

El cortacésped viene equipado con los sensores siguientes:

- El **sensor de levantamiento** es activado al alzar el cortacésped.
- El **sensor de vuelco** detecta si ha volcado el cortacésped.
- El **sensor de inclinación** se activa si el cortacésped alcanza un ángulo de inclinación de 32°.

Al activarse uno de los sensores, p. ej., el sensor de levantamiento, los motores de traslación y las cuchillas de corte se detienen. En el display aparece un aviso, p. ej., "Elevación".

- El **sensor de obstáculos** detecta objetos/obstáculos en todo el borde delantero del cortacésped y provoca un cambio de dirección del mismo.

Carga del acumulador

El acumulador integra un detector de temperatura, el cual solo permite la carga del acumulador si la temperatura interna del mismo se encuentra dentro del rango de 5 °C a 45 °C. El acumulador de Iones de Litio se suministra parcialmente cargado. Se recomienda que durante la instalación del cable perimetral el cortacésped se recargue en la estación de carga.

El acumulador de iones de litio puede recargarse siempre que se quiera, sin que ello merme su vida útil. Una interrupción del proceso de carga no afecta al acumulador.

Si el acumulador está descargado, o a punto de descargarse, un circuito de protección se ocupa de desconectar el cortacésped: Las cuchillas dejan de moverse.

Cambio del acumulador (ver figura L)

Observación: El acumulador solo se deberá cambiar cuando esté agotado. No está previsto cargar el acumulador fuera del aparato.

- ▶ La utilización de acumuladores inapropiados puede hacer que el cortacésped funcione incorrectamente o que incluso se dañe.
- ▶ Los acumuladores agotados pueden acortar considerablemente la autonomía del cortacésped.
- ▶ **No emplee en el cortacésped baterías no recargables.** Utilice exclusivamente los acumuladores que el fabricante indica.

Observación: Siempre use guantes de protección al trabajar cerca de las cuchillas de corte.

Desconecte el cortacésped con el interruptor de aislamiento.

Retire los 5 tornillos de la tapa del alojamiento del acumulador con el destornillador Torx T-20.

Gire con el carril guía el acumulador agotado fuera de su alojamiento de modo que sea visible el botón de extracción del

mismo. Presione el botón de extracción del acumulador y retire el acumulador.

Introduzca el nuevo acumulador en el carril guía hasta percibir que ha quedado enclavado. Gire hacia adentro de su alojamiento el acumulador con el carril guía. Monte la tapa del alojamiento del acumulador y sujétela firmemente con los 5 tornillos.

La tapa del alojamiento del acumulador protege el acumulador contra la humedad durante el funcionamiento.

Actualización del software (ver figura M)

Para actualizar el software se precisa un stick USB.org (con formato FAT 32) y un cable USB OTG.

En caso de que esté disponible una nueva versión del software, ésta la puede encontrar en internet en la página "www.bosch-indego.com". Cargue el archivo "IN8xxxx.bin" en el stick USB.org.

Coloque boca abajo el cortacésped y desmonte la tapa del puerto USB. Enchufe el cable USB OTG conectado al stick USB.org.

Coloque el cortacésped en la estación de carga y asegúrese de que ésta esté conectada a la red (LED de la estación de acoplamiento encendido). El cortacésped deberá estar conectado, el display deberá estar encendido, y el acumulador deberá estar cargado como mínimo al 70%.

Al arrancar la actualización, en el display aparece el siguiente aviso "**¿Actualizar de versión x a versión y?**"



Confirme la acción con la tecla ✓. Durante la actualización parpadean ambos LED en el cortacésped.







Al finalizar la actualización el cortacésped se inicia de nuevo. Retire el cable USB OTG y el stick USB.org. Cierre la tapa del puerto USB.

Adicionalmente en el Indego M+ 700: El software actual se puede cargar también con la app Bosch Smart Gardening.

Navegación por el menú

En las siguiente tabla se explican los diversos puntos del menú.

Menú principal	Submenú 1	Submenú 2	Aclaración
			Al pulsar la tecla de activación el cortacésped se pone a cortar. En el modo "Off/Manual" el cortacésped no deja de trabajar hasta que en el display aparece "Césped cortado" . En el modo "Horario" , en la función Calendario "Bosch AUTO" o con la funcionalidad Bosch „SmartMowing“ el cortacésped trabaja, o bien, hasta concluirse la franja, o bien, hasta que aparezca "Césped cortado" en el display (dependiendo de lo que suceda antes).
Cortar ahora			
	Solo Indego M 700: Bosch AUTO		La función Calendario "Bosch AUTO" es optimizada de acuerdo al tamaño del área de césped. En el ajuste básico el cortacésped realiza semanalmente dos ciclos de corte completos que inicia a las 8 de la mañana. Es posible realizar los ajustes siguientes:
Calendario		Número de ciclos de corte completos por semana	de 1 a 3
		Día de la semana	Días en los que está permitido cortar el césped (p. ej., para excluir los domingos).
		Horario de inicio	Solo ajustable para la primera franja (válido para todos los días activos).
	Solo Indego M + 700: SmartMowing		La función Bosch "SmartMowing" es optimizada de acuerdo al tamaño del área de césped y puede ser combinada con un servicio meteorológico local. En el ajuste básico el cortacésped realiza semanalmente dos ciclos de corte completos que inicia a las 8 de la mañana. Ud. puede fijar un horario SmartMowing con la app Bosch Smart Gardening.
	Horario	Edición (día seleccionado)	Programe un horario para el corte indicando los días de corte y la franja (hasta 2 por día).

Menú principal	Submenú 1	Submenú 2	Aclaración
		No cortar/Borrar franja	Para borrar la franja correspondiente del día elegido. En la parte inferior del display aparecen los ciclos de corte completos por semana para el horario actual.
	Off/Manual		Elija esta opción si no desea aplicar un horario. El cortacésped solo comienza a trabajar al activarse " Cortar ahora " en el display. En el Indego M+ 700 Ud. puede comenzar a cortar seleccionando " Cortar " en la app Bosch Smart Gardening gratuita.
 Ajustes	 Modo de corte	SpotMow	Elija un área de 2 m x 2 m, de 3 m x 3 m, o de 4 m x 4 m.
		Corte sin estación de carga	El cortacésped va cortando aleatoriamente el césped en el área de césped adicional sin una estación de carga propia hasta la descarga del acumulador.
		Corte del borde	Elija si desea que el cortacésped corte el borde una vez en cada corte completo (ajuste estándar), una vez en cada segundo corte completo, o en ningún caso (desactivado).
 Seguridad		Autobloqueo	Las teclas son bloqueadas automáticamente si no se acciona ninguna de ellas dentro de 3 minutos. Recomendamos este ajuste como medida de seguridad y como antirrobo.
		- On	Código PIN necesario para reactivación tras el bloqueo automático.
		- Off	Teclas siempre disponibles para permitir una entrada.
		Cambiar PIN	Para poder modificar el PIN se requiere introducir primero el PIN actual.
		Alarma	
		- On	Activa la alarma.
		- Off	Desactiva la alarma.
 Hora y fecha			Cambio de hora y fecha.
 Selección de idioma			Cambio de idioma en el display.
 Informaciones		Estado del sistema	Informaciones sobre el estado de carga del acumulador, informaciones sobre el sistema y tiempos de servicio y de carga del cortacésped.
 Avanzada		ID cable	Cambia el ID del cable perimetral en caso de posibles interferencias en las proximidades.
		Ajuste del sensor/ Estado del césped	Seleccione entre bajo (firme desigual), normal y alto (firme resbaladizo). La sensibilidad del sensor de colisión se modifica de acuerdo al estado de césped ajustado.
		Remapear	Borra el mapa actual del jardín en el que está ubicado el cortacésped.
		Ajustes de fábrica	El reset del cortacésped a los ajustes de fábrica borra la configuración personalizada (excepto el PIN).

Menú principal	Submenú 1	Submenú 2	Aclaración
			Al restablecer los ajustes de fábrica, el cortacésped deberá mapear de nuevo el/las área/s de césped.
		Tabla jardines	Muestra la cantidad de áreas de césped mapeados, su magnitud, su ID de cable, y la fecha en la que se cortó el césped la última vez.
		Borrar jardín	Borra un mapa de jardín específico, o todos a la vez, caso de seleccionarlo así.
		Asignar un nombre	Cambio del nombre que aparece en el display. Solo es posible usar las letras del alfabeto latino. La cantidad de letras es limitada. Función no disponible en todos los idiomas. En ciertos idiomas (p. ej., polaco o checo) el cambio de nombre no afecta al representado en el display debido a ciertas características gramaticales.
	 Extras	Nivel de burbuja	Informa sobre el ángulo de inclinación del cortacésped. Si al estar el cortacésped en la estación de carga el punto no queda dentro del círculo mostrado en el display, la estación de carga se deberá posicionar en otro lugar más llano.
		Señal del cable	Detecta la señal del cable perimetral y muestra la intensidad de la señal (para servicio técnico). El cortacésped no recibe ninguna señal del cable mientras está alojado en la estación de carga.

Localización de fallos

Soporte Online



<http://www.bosch-indego.com>

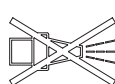

Síntoma	Posible causa	Solución
El LED de la estación de carga parpadea	Cable perimetral interrumpido, demasiado largo, o demasiado corto. Cable sin conectar y cortacésped fuera de la estación de carga.	Verifique que no esté interrumpido el cable perimetral y que tenga una longitud entre 20 y 350 m. Seguidamente, desconectar y volver a conectar la tensión de alimentación. Aténgase a las indicaciones en la guía de instalación del cortacésped.
Vibraciones o ruidos fuertes	Tornillo de sujeción de la cuchilla, flojo	Apriete el tornillo de sujeción de la cuchilla con un par de 2,5 Nm.
	Cuchilla dañada/doblada	Cambiar cuchilla (ver figura J).
El cortacésped no accede correctamente a la estación de carga	Cable perimetral incorrectamente tendido en torno a la estación de carga	Aténgase a las indicaciones sobre la colocación del cable que figuran en la guía de instalación.
	Cable perimetral cercano a una fuente perturbadora	Retire el exceso de cable perimetral (p. ej., si va enrollado) en torno a la estación de carga.

Síntoma	Posible causa	Solución
El cortacésped no funciona		Cambie el ID del cable perimetral en el menú.
	Interruptor de aislamiento sin conectar	Saque el cortacésped de la estación de carga, conecte el interruptor de aislamiento y vuelva colocar el cortacésped en la estación de carga (observe que la estación de carga esté en disposición de funcionamiento -> LED verde).
	Puede que exista una obstrucción	Siempre desconecte primero el interruptor de aislamiento y controle entonces el área inferior del cortacésped. Retire la obstrucción, si procede (use siempre guantes de jardín).
	El acumulador no ha sido cargado completamente	Coloque el cortacésped en la estación de carga para permitir su recarga. La estación de carga deberá estar conectada.
	Césped demasiado alto	Corte el césped a la altura mínima con un cortacésped convencional antes de usar el cortacésped.
Acumulador demasiado frío o demasiado caliente	El cortacésped trabaja si la temperatura interna del acumulador se encuentra entre 5 °C y 45 °C. Permita que el cortacésped se enfríe/caliente. Si este fallo se presenta con frecuencia coloque la estación de carga a la sombra.	
Cortacésped ubicado en el césped con el display apagado	Problemas durante el funcionamiento	Pulse la tecla de activación del display para que se ilumine el mismo o coloque el cortacésped en la estación de carga.
Cortacésped sin función de carga	Acumulador demasiado frío o demasiado caliente	El cortacésped trabaja si la temperatura interna del acumulador se encuentra entre 5 °C y 45 °C. Permita que el cortacésped se enfríe/caliente. Si este fallo se presenta con frecuencia coloque la estación de carga a la sombra.
	Estación de carga sin conectar	Conecte la alimentación de la estación de carga. Si la estación de carga no se pone en marcha acuda a un servicio técnico Bosch.
	Contactos de carga corroídos	Limpiar contactos de carga.
	No se montó el acumulador o se montó incorrectamente o no es el previsto para el cortacésped	Monte correctamente el acumulador (ver figura L). Utilice el acumulador apropiado.
Cortacésped fuera del cable perimetral	Cable perimetral en pendiente	Deje 30 cm de separación entre el cable perimetral y la pendiente.
	Obstáculo en las proximidades del cable	Retire el obstáculo.
Corte incompleto del área de césped	El cortacésped precisa más tiempo para cortar el césped	Deje que el cortacésped corte por completo 3 veces la superficie de césped para que sea captada del todo.
	Franja horaria demasiado pequeña para el área a cortar	Amplíe la franja horaria o: <ul style="list-style-type: none"> – use la función Calendario "Bosch AUTO" (en el Indego M 700) – use la funcionalidad Bosch "SmartMowing» (en el Indego M+ 700)
	Separación demasiado pequeña entre cables perimetrales	Aumente la separación entre los cables perimetrales como mínimo a 75 cm.
	Terreno irregular	Elija en el menú "Condiciones del terreno/sensor de colisión" la opción "Terreno irregular/Baja sensibilidad". Igualar el césped, eliminar irregularidades/ondulaciones del terreno y aislar áreas inadecuadas con cable perimetral; consulte para ello la guía de instalación.

Síntoma	Posible causa	Solución
	Césped demasiado alto	Elija en el menú "Condiciones del terreno/sensor de colisión" la opción "Terreno irregular/baja sensibilidad".
	Pendientes demasiado pronunciadas en el jardín	Procure que el cortacésped solo trabaje en taludes con una inclinación máxima de 15 grados.
El cortacésped se queda atascado en el jardín	Objetos/obstáculos sin delimitar	Delimite con cable perimetral aquellos obstáculos en los que el cortacésped se atasca con frecuencia.
	Césped recientemente sembrado	Antes de usar el cortacésped espere unas semanas para permitir que el terreno se asiente. Cambie el ajuste en el menú "Condiciones del terreno/sensor de colisión". Espere el mayor tiempo posible después de regarlo antes de poner en marcha el cortacésped.
El cortacésped corta desintencionadamente flores, etc. o sobrepasa ciertos obstáculos	No se delimitaron objetos/obstáculos de una altura inferior a 5 cm	Tienda el cable perimetral con una separación de 30 cm respecto al obstáculo o retire los objetos/obstáculos.
El cortacésped aparenta trabajar de forma ilógica	El sistema LogiCut actúa dependientemente de las condiciones del jardín. No es forzoso que el cortacésped continúe cortando en el siguiente área todavía sin cortar.	Para más informaciones consulte la guía de instalación. Si este comportamiento es frecuente vuelva a mapear el área de césped.
	El cortacésped no se mueve siempre en línea recta entre las áreas	No requiere de medidas correctivas.
	El cortacésped no localiza con frecuencia la posición correcta o gira en torno a un mismo punto	Cambie el ID del cable.
	Obstáculo incorrectamente delimitado	Siga las instrucciones en la guía de instalación.
	En un área de césped adicional sin estación de carga las trayectorias del cortacésped son aleatorias.	Comportamiento normal. El sistema LogiCut solo funciona en áreas con estación de carga.
El cable perimetral es cortado reiteradamente	El cable entre las piquetas no está suficientemente tenso	Tensar cable perimetral y cuidar que la separación entre piquetas no sea superior a 75 cm. Siga las instrucciones en la guía de instalación. Use conectores de empalme para unir eléctricamente el cable.
	La separación entre piquetas es mayor a 75 cm	
Corte irregular/mala calidad de corte del césped	El cortacésped no es utilizado con suficiente frecuencia	Para obtener buenos resultados, cortar el césped con frecuencia (p. ej., usando horarios con más franjas o franjas más grandes).
	Cuchillas melladas	Deles la vuelta o cambie las cuchillas (ver figura J).
	Puede que exista una obstrucción	Siempre desconecte primero el interruptor de aislamiento y controle entonces el área inferior del cortacésped. Retire la obstrucción, si procede (use siempre guantes de jardín).
El cable perimetral no es detectado	Estación de carga sin corriente	Controle si está conectada la estación de carga (LED encendido).
	Cable perimetral dañado/cortado	Controle si está dañado el cable perimetral.
	Instalación incorrecta (p. ej., separación insuficiente entre cables perimetrales)	Siga las instrucciones en la guía de instalación.
	Cable perimetral cercano a una fuente perturbadora	Retire el exceso de cable perimetral (p. ej., si va enrollado) en torno a la estación de carga. Cambie el ID del cable perimetral en el menú.

Síntoma	Posible causa	Solución
Botón de ajuste de la altura de corte atascado	Puede que exista una obstrucción	Siempre desconecte primero el interruptor de aislamiento y controle entonces el área inferior del cortacésped. Retire la obstrucción, si procede (use siempre guantes de jardín).

Servicio técnico y atención al cliente

www.bosch-garden.com

Para cualquier consulta o pedido de piezas de repuesto es imprescindible indicar el nº de artículo de 10 dígitos que figura en la placa de características del cortacésped.

Puede ser que también se precise saber la versión del software usado en su cortacésped (ver "**Menú > Ajustes > Informaciones**").

Si fuese necesario enviar el cortacésped al centro de servicio Bosch envíelo siempre junto con la estación de carga. No desmonte el acumulador.

Antes de su envío retire una posible cubierta superior personalizada y cualquier cubierta accesorio.

España

Robert Bosch España S.L.U.
Departamento de ventas Herramientas Eléctricas
C/Hermanos García Noblejas, 19
28037 Madrid

Para efectuar su pedido online de recambios o pedir la recogida para la reparación de su máquina, entre en la página www.herramientasbosch.net.

Tel. Asesoramiento al cliente: 902 531 553
Fax: 902 531554

Argentina

Robert Bosch Argentina Industrial S.A.
Calle Blanco Encalada 250 – San Isidro
B1642AMQ
Ciudad Autónoma de Buenos Aires
Tel.: (54) 11 5296 5200
E-Mail: herramientas.bosch@ar.bosch.com
www.argentina.bosch.com.ar

Chile

Robert Bosch Chile S.A.
Calle El Caciue, 0258 Providencia
7750000
Santiago de Chile
Tel.: (56) 02 782 0200
www.bosch.cl

Ecuador

Robert Bosch Sociedad Anónima
Av. Rodrigo Chávez Gonzalez, Parque Empresarial Colón,
Edif. Colonc corp Piso 1 Local 101-102
Guayaquil
Tel.: (593) 371 9100 ext. 214-215
E-mail: herramientas.bosch4@ec.bosch.com
www.boschherramientas.com.ec

Perú

Robert Bosch S.A.C.
Av. Primavera 781 Piso 2, Urb. Chacarilla
San Borja Lima
Tel.: (51) 1 706 1100
www.bosch.com.pe

Venezuela

Robert Bosch S.A.
Calle Vargas con Buen Pastor, Edif. Alba, P-1, Boleíta Norte,
Caracas 1071
Tel.: (58) 212 207-4511
www.boschherramientas.com.ve

Transporte

Los acumuladores de iones de litio incorporados están sujetos a los requerimientos estipulados en la legislación sobre mercancías peligrosas. Los acumuladores pueden ser transportados por carretera por el usuario sin más imposiciones. En el envío por terceros (p.ej., transporte aéreo o por agencia de transportes) deberán considerarse las exigencias especiales en cuanto a su embalaje e identificación. En este caso deberá recurrirse a los servicios de un experto en mercancías peligrosas al preparar la pieza para su envío.

Únicamente envíe acumuladores si su carcasa no está dañada. Si los contactos no van protegidos cúbralos con cinta adhesiva y embale el acumulador de manera que éste no se pueda mover dentro del embalaje. Observe también las prescripciones adicionales que pudieran existir al respecto en su país.

Eliminación



ambiente.



Los aparatos para jardín, acumuladores, accesorios y embalajes deberán someterse a un proceso de recuperación que respete el medio

ambiente. ¡No arroje los aparatos para jardín, acumuladores o pilas a la basura!

Sólo para los países de la UE:

Los aparatos eléctricos y electrónicos inservibles, así como los acumuladores/pilas defectuosos o agotados deberán acumularse por separado para ser sometidos a un reciclaje ecológico tal como lo marcan las Directivas Europeas 2012/19/EU y 2006/66/CE, respectivamente. Informaciones al respecto las obtiene Ud. en su taller de servicio técnico Bosch autorizado habitual.

Acumuladores/pilas:**Iones de Lítio:**

Observe las indicaciones comprendidas en el apartado (ver "Transporte", Página 65).



El símbolo es solamente válido, si también se encuentra sobre la placa de características del producto/fabricado.

Português

**Agradecemos,
que tenha optado pelo corta-relvas
robotizado Indego.
Por favor, leia as seguintes
indicações de segurança, antes de
instalar o Indego.**

Indicações de segurança

**Atenção! Leia atentamente as
seguintes instruções. Familiarize-se
com os elementos de comando e
com a utilização do aparelho de
jardinagem. Guarde as instruções de
serviço em lugar seguro para uma
utilização posterior.**

**Explicação dos símbolos no aparelho
de jardinagem**

Indicação geral de perigos.

Assegure-se de que o aparelho de jardinagem não bloqueie nem obstrua nenhuma saída.



Aviso: Ler este manual de instruções antes de colocar o produto em funcionamento.



Aviso: Acione o disjuntor antes de executar qualquer trabalho no aparelho de jardinagem ou de levantar o aparelho de jardinagem.



Cuidado: Não toque nas lâminas em rotação. As lâminas são afiadas. Cuidado, poderá perder os dedos das mãos e dos pés.



Aguarde até que todas as peças do aparelho de jardinagem parem por completo antes de tocar nelas. As lâminas ainda continuam a girar após o desligamento do aparelho de jardinagem e podem causar lesões.



Certifique-se de que as pessoas nas proximidades não podem ser feridas pela projeção de corpos estranhos.



Aviso: Mantenha-se a uma distância segura do produto enquanto ele estiver a funcionar.



Não se deve subir no aparelho de jardinagem.



O carregador está equipado com um transformador de segurança.



Para a limpeza do aparelho de jardinagem não se deve

utilizar um limpador de alta pressão numa mangueira de jardim.

Operação

▶ **Desligar o aparelho de jardinagem por meio do seccionador antes de todos os trabalhos no aparelho de jardinagem (por ex. manutenção, troca de ferramenta, etc.), assim como para o transporte e o armazenamento.**

- ▶ Tomar conta das crianças para assegurar que elas não brinquem com o aparelho de jardinagem.
- ▶ Jamais se deve permitir que as crianças e pessoas com capacidades físicas, sensoriais ou mentais limitadas ou com falta de experiência e/ou falta de conhecimento e/ou não familiarizadas com estas instruções utilizem o produto. As diretivas nacionais podem limitar a idade do utilizador.
- ▶ Não usar o aparelho de jardinagem com os pés descalços nem com sandálias abertas. Sempre usar sapatos firmes e calças longas.
- ▶ Utilize o aparelho de jardinagem apenas quando a tampa do compartimento do acumulador estiver fechada e todos os parafusos da tampa estiverem apertados. Isso protege o acumulador da humidade.
- ▶ Em condições climáticas desfavoráveis, especialmente em caso de uma tempestade, não se

deverá trabalhar com o aparelho de jardinagem.

- ▶ Ao operar a ferramenta de jardinagem e ao se aproximar dela, sempre assegure um equilíbrio estável e uma base segura, especialmente em declives e em relvas molhadas. Não se incline muito para a frente. Opere o aparelho de jardinagem com cuidado e sem pressa.
- ▶ O operador ou o utilizador é responsável por acidentes ou danos, se outras pessoas forem feridas e se as suas propriedades forem danificadas.
- ▶ Acione imediatamente a tecla de paragem vermelha se ocorrerem quaisquer perigos durante o funcionamento do aparelho de jardinagem.
- ▶ Assegure a instalação correta do cabo de limitação de acordo com o manual de instalação.



Para obter instruções completas sobre a instalação do Indego, consulte o guia de instalação que acompanha o produto.

- ▶ Verificar, em intervalos regulares, a área na qual o aparelho de jardinagem é utilizado e remover todas as pedras, galhos, arames, cabos elétricos e outros objetos.
- ▶ Verifique, atentamente, a área onde o aparelho de jardinagem deve ser usado, quanto a animais silvestres e domésticos. Animais silvestres e

domésticos podem ser feridos durante a operação da máquina.

- ▶ Não devem ser instalados cabos de rede, sob tensão, no local de trabalho. Se o corta-relvas robotizado se emaranhar num cabo de rede, este deve ser separado da rede elétrica.
- ▶ Controlar o aparelho de jardinagem em intervalos regulares para assegurar que as lâminas, os parafusos das lâminas e o dispositivo de corte não estejam gastos ou danificados. Sempre substituir conjuntos completos de lâminas e parafusos das lâminas gastas, para evitar desequilíbrio.
- ▶ Jamais utilizar o aparelho de jardinagem com tampas de proteção danificadas ou sem dispositivos de segurança.
- ▶ Não permita que as suas mãos e os seus pés se encontrem perto nem sob as partes em rotação.
- ▶ Jamais levantar e transportar o aparelho de jardinagem com o motor ligado.
- ▶ Não deixar o aparelho de jardinagem trabalhar sem vigilância, se souber que animais domésticos, crianças ou pessoas estejam nas proximidades.
- ▶ Ligar o aparelho de jardinagem de acordo com as instruções de serviço e posicione-se a uma distância segura das partes em rotação.
- ▶ Não operar o aparelho de jardinagem simultaneamente com um regador

de relva. Usar um calendário operacional para assegurar que os dois sistemas não trabalhem ao mesmo tempo.

- ▶ Se o aparelho de jardinagem cair na água, ele deverá ser removido da água e desligado por meio do seccionador. Não ligue o aparelho de jardinagem e entre em contacto com o serviço pós-venda da Bosch.
- ▶ **Não efetuar quaisquer alterações no aparelho de jardinagem.** Alterações inadmissíveis podem prejudicar a segurança do seu aparelho de jardinagem e aumentar os ruídos e as vibrações.

Desligue o aparelho de jardinagem com o seccionador:

- antes de eliminar bloqueios,
- ao controlar e limpar o aparelho de jardim ou antes de trabalhar nele,
- antes do armazenamento,
- se o aparelho de jardinagem vibrar de forma anormal (parar o aparelho de jardinagem e controlar imediatamente),
- após a colisão com um objeto estranho, verifique a ferramenta de jardinagem quanto a danos e entre em contacto com o serviço ao cliente Bosch devido a reparações necessárias.

Manutenção

- ▶ **Sempre usar luvas de jardinagem se estiver a trabalhar na área das lâminas afiadas.**

► **Desligar o aparelho de jardinagem, por meio do seccionador, antes de todos os trabalhos nele.**

► **Puxar a ficha de rede da tomada antes de todos os trabalhos na estação de carregamento ou na unidade de alimentação de corrente elétrica.**

Limpar bem o exterior do aparelho com uma escova macia e um pano.

Não utilizar água nem solventes ou produtos de polimento. Remover todas as aderências e depósito de resíduos de relva, especialmente das aberturas de ventilação.

Vire o aparelho de jardinagem de cabeça para baixo e limpe regularmente a área da lâmina e os rodízios. Use uma escova ou raspador resistente para remover aparas de relva firmemente aderentes (veja a figura I).

As lâminas podem ser viradas.

► Certifique-se de que todas as porcas, cavilhas e parafusos estejam firmemente encaixados para que se possa trabalhar com segurança com o aparelho de jardinagem. (veja figura J)

► Inspeccionar o aparelho de jardinagem em intervalos regulares e, para sua própria segurança, substituir peças gastas e danificadas.

► Observe que só sejam utilizadas peças sobressalentes da Bosch.

► Se necessário, devem ser substituídos os completos conjuntos de lâminas e de parafusos.

Armazenamento durante o inverno

► **Desligar o cortador por meio do seccionador.**

► O cortador está pronto para funcionar a temperaturas entre 5 °C e 45 °C. Armazene o cortador e a estação de carregamento fora do alcance das crianças em um local seguro e seco durante o inverno, quando as temperaturas estiverem permanentemente abaixo de 5 °C.

Não colocar objetos em cima do corta-relvas ou da estação de carregamento. Use a embalagem original ao transportar o Indego por longas distâncias.

O cortador também pode ser armazenado na bolsa de armazenamento.

► Guarde o cortador somente na faixa de temperatura de -20 °C e 50 °C. Não deixe o cortador, por ex., no carro durante o verão.

USB

► O corta-relvas tem uma interface USB exclusiva para atualizações de software (veja figura M). Use apenas USB.org-Sticks homologados (formatados em FAT 32) e cabos USB.org OTG homologados.

- ▶ Mais informações sobre atualizações de software se encontram em Bosch-Indego.com.
- ▶ **A interface USB não deve ser usada para outras finalidades. Não devem ser conectados aparelhos externos.**

Indicações sobre o manuseio ideal do acumulador

- ▶ **Não abrir o acumulador.** Há risco de um curto-circuito.



Proteger o acumulador contra calor, p.ex. também contra uma permanente radiação solar, fogo, água e humidade. Há perigo de explosão.

- ▶ **Manter o acumulador que não está instalado, afastado de cliques, moedas, chaves, parafusos ou outros pequenos objetos metálicos que possam causar um curto-circuito dos contactos.** Um curto-circuito entre os contactos do acumulador pode ter como consequência queimaduras ou fogo.
- ▶ **Em caso de caso de danos, e uso incorreto do acumulador, podem escapar vapores.** Arejar o espaço e procurar assistência médica se forem constatados quaisquer sintomas. Os vapores podem irritar as vias respiratórias.
- ▶ **Os objetos afiados como, p. ex., pregos ou chaves de fendas, assim como o efeito de forças externas podem danificar a bateria.** Podem

causar um curto-circuito interno e a bateria pode ficar queimada, deitar fumo, explodir ou sobreaquecer.

- ▶ **No caso de utilização incorreta ou bateria danificada pode vazar líquido inflamável da bateria. Evitar o contacto. No caso de um contacto accidental, deverá enxaguar com água. Se o líquido entrar em contacto com os olhos, também deverá consultar um médico.** Líquido que sai da bateria pode levar a irritações da pele ou a queimaduras.
- ▶ **Não curto-circuitar o acumulador.** Há risco de explosão.
- ▶ **Só devem ser utilizados acumuladores Bosch previstos para este aparelho de jardinagem.** A utilização de outros acumuladores pode levar a lesões e perigo de incêndio.
- ▶ **Assegure-se de que o aparelho de jardinagem esteja desligado antes de colocar o acumulador.** A introdução de um acumulador num aparelho de jardinagem ligado pode levar a acidentes.
- ▶ Abra o compartimento do acumulador somente quando o acumulador estiver descarregado. Deixe o acumulador no aparelho durante armazenamento no inverno. O acumulador incorporado é muito durável, não abra o compartimento do acumulador, a menos que note uma redução significativa na vida útil

do acumulador entre duas cargas do acumulador.

- ▶ O Indego funciona entre 5 °C e 45 °C. Se a temperatura do acumulador estiver fora desta faixa de trabalho, o Indego exibe uma mensagem e não sai da estação de carregamento. Em operação, o Indego retornará à estação de carregamento ou parará.
- ▶ O carregamento só pode ser realizado em uma estação de carregamento homologada pela Bosch.

Instruções de segurança para o carregador e a unidade de alimentação de corrente elétrica

- ▶ **Utilize apenas a estação de carregamento e o cabo de alimentação originais da Bosch para carregar o cortador.** Caso contrário, há perigo de explosão e incêndio.
- ▶ **Verifique regularmente a estação de carregamento, a fonte de alimentação, os cabos e conectores. Em caso de dano ou envelhecimento, desconecte a estação de carregamento ou o adaptador de energia da fonte de alimentação e não os use. Não abra a estação de carregamento nem a própria fonte de alimentação. Reparos só devem ser realizados por especialistas qualificados da Bosch e apenas com peças sobressalentes**

originais. Danos na estação de carregamento, na fonte de alimentação de corrente elétrica, no cabo e na ficha danificados aumentam o risco de um choque elétrico.

- ▶ **Não operar a estação de carregamento e a unidade de alimentação de corrente elétrica sobre uma base facilmente inflamável (por ex. papel, tecidos etc.) ou em ambiente combustível.** Há perigo de incêndio, devido ao aquecimento da estação de carregamento e da unidade de alimentação de corrente elétrica durante o carregamento.
- ▶ **Supervisionar as crianças.** Assim é assegurado que crianças não possam brincar com a estação de carregamento, com a unidade de alimentação de corrente elétrica ou com o aparelho de jardinagem.
- ▶ A tensão da fonte de corrente deve coincidir com as indicações da unidade de alimentação de corrente elétrica.
- ▶ Recomendamos que a fonte de alimentação só seja conectada a uma tomada que esteja protegida através de um disjuntor de corrente de avaria com uma corrente de avaria de 30 mA. A função do disjuntor de corrente de avaria deve ser controlada em intervalos regulares.
- ▶ O cabo de rede deve ser verificado, regularmente, quanto da danos.





- ▶ Em caso de um inundação da estação de base, se deve desconectar a fonte de alimentação da rede elétrica e entrar em contacto com o serviço pós-venda da Bosch.
- ▶ Jamais se deve tocar na ficha de rede ou nem em quaisquer fichas com as mãos molhadas.
- ▶ Não se deve passar por cima do cabo de conexão, nem esmagá-lo ou puxá-lo, pois ele poderia ser danificado. Proteger o cabo contra calor, óleo e cantos afiados.

Para a sua segurança, este aparelho de alimentação elétrica tem um isolamento de proteção e não necessita uma ligação à terra. A tensão de funcionamento é de 230 V AC, 50 Hz (para países fora da União Europeia 220 V, 240 V conforme o modelo). As informações podem ser obtidas numa oficina de serviço pós-venda Bosch.

No caso de dúvidas consulte um eletricista especializado ou a representação de serviço pós-venda Bosch mais próxima.

Símbolos

Os símbolos a seguir são importantes para a leitura e a compreensão do manual de instruções, especialmente, dos gráficos. Os símbolos e os seus significados devem ser memorizados. A interpretação correta dos símbolos facilita a utilização segura e aprimorada do aparelho de jardinagem.

Símbolo	Significado
	Usar luvas de proteção
	Ação permitida
	Ação proibida
	Acessórios/peças sobressalentes

Utilização conforme as disposições

O cortador foi projetado para cortar relvas em áreas privadas.

Não use o cortador em interiores.

Não use o cortador para outros fins, isto aumenta o risco de acidentes e possíveis danos ao aparelho de jardinagem. Não tente fazer alterações no cortador, pois isso pode resultar em acidentes ou possíveis danos ao cortador.

Dados técnicos

Corta-relvas robotizado	Unidade SI	Indego M 700	Indego M+ 700
Número do produto		3 600 HBO 2..	3 600 HBO 3..
Largura de corte	cm	19	19
Altura de corte	mm	30–50	30–50
Ângulo de declive, máx.	°/%	15/27	15/27
Tamanho da área do relvado			
– máximo	m ²	700	700
– por carregamento do acumulador até ^{A)}	m ²	85	85
Faixa de frequência operacional (sensor indutivo)	kHz	5	5
máx. intensidade do campo magnético (sensor indutivo) (a 10 m)	dBµA/m	44	44
Faixa de frequência de funcionamento (GSM)	MHz	–	880–960

Corta-relvas robotizado	Unidade SI	Indego M 700	Indego M+ 700
	MHz	-	1710-1880
Máx. potência de transmissão (GSM)	dBm	-	33
Peso conforme EPTA-Procedure 01:2014	kg	7,1	7,2
Tipo de proteção		IPX4	IPX4
Número de série		ver a placa de características do aparelho de jardinagem	
Acumulador		lões de lítio	lões de lítio
Tensão nominal	VDC	18	18
Capacidade	Ah	2,5	2,5
Número de células do acumulador		5	5
Período operacional, em média ^{A)}	min	75	75
Tempo de carregamento do acumulador (máx.)	min	60	60
Cabo de limitação			
- cabo de limitação fornecido	m	175	175
- comprimento mínimo requerido	m	20	20
- comprimento máximo admissível	m	350	350
Carregador			
Número do produto		F 016 L68 963	F 016 L68 963
Tensão de entrada	VDC	24	24
Consumo de eletricidade Carregar/Cabo de limitação ligado	W	73/2,6	73/2,6
Corrente de carregamento (até)	A	2,3	2,3
Faixa de temperatura de carregamento admissível ^{B)}	°C	5-45	5-45
Peso conforme EPTA-Procedure 01:2014	kg	1,65	1,65
Tipo de proteção		IPX4	IPX4
Unidade de alimentação de corrente elétrica			
Número do produto			
Suíça		F 016 L90 934	F 016 L90 934
Inglaterra		F 016 L90 935	F 016 L90 935
Resto da Europa		F 016 L90 916	F 016 L90 916
Tensão de entrada (tensão alternada)	V	220-240	220-240
Classe de proteção		□/II	□/II
Frequência	Hz	50-60	50-60
Tensão de saída (tensão contínua)	V	24	24
Tipo de proteção		IPX7	IPX7
Peso	kg	1,25	1,25

A) dependendo da altura de corte, das condições da relva e da humidade

B) Temperatura interna do acumulador

Informações sobre ruídos/vibrações

Valores de emissão de ruídos averiguado de acordo com a **EN 50636-2-107**.

O nível de ruído avaliado como A da ferramenta elétrica é tipicamente: Nível de potência acústica **61 dB(A)**. Incerteza **K = 2 dB**.

Significado das imagens

Objetivo de ação	Figura	Página
Acessórios	A	430
Volume de fornecimento / Desembalar o cortador	B	431
Instalar o cabo de limitação	C	431
Prolongar o cabo de limitação	D	432
Instalar o cabo de limitação em volta de um novo objeto interior	E	432
Levantar e transportar o cortador	F	433
Ajustar a altura de corte	G	433
SpotMow	H	434
Limpeza	I	435
Manutenção	J	435
Adicionar outros relvados	K	434
– com estação de carregamento adicional (direita)		
– sem estação de carregamento adicional (canto superior esquerdo)		
Substituir o acumulador	L	436
Atualização de software	M	437–438
Conexão da fonte de alimentação	N	439

Instalação

Use o código QR abaixo para assistir a um vídeo sobre a instalação do cortador em www.bosch-indego.com. Como alternativa, siga as instruções de instalação fornecidas com o produto.



Verifique se o cabo de limitação está completamente fixo no chão, sem formar laços de cabo soltos. Laços de cabo soltos podem ser perigosos devido a tropeções.

Remova pedras, galhos, arames, cabos elétricos sob tensão e outros objetos estranhos do relvado que está a ser cortado.

Certifique-se de que o relvado a ser cortado está nivelado e de que não existem obstáculos nítidos para o aparelho de jardinagem, tais como depressões, ranhuras e declives acentuados superiores a 15°/27%.

A estação de carregamento deve ser posicionada num canto exterior da superfície da relva, sobre o cabo de limitação. Ela não deve estar ao lado de um galpão ou alpendre, como uma ilha dentro do relvado a ser cortado.

Recomenda-se cortar a relva uma vez com um cortador de relva padrão antes da instalação para o primeiro corte da nova estação e sempre que a relva tiver mais de 5 mm de comprimento.

O sistema de lâminas do cortador é projetado para cortar relva curta (30–50 mm). O material cortado pode permanecer deitado como adubo para o jardim. A altura de corte do cortador pode ser ajustada para 30, 40 e 50 mm. Recomenda-se começar com uma configuração mais alta e, em seguida, reduzir o nível gradualmente quando o cabo desaparece sob a relva. Isso evita que o seu Indego corte o cabo.

O cabo de limitação adicional pode ser conectado a um conector de cabos (veja figura **D–E**).

O cabo de limitação pode ser estendido até um comprimento máximo de **350 m**.

Instale o cabo de limitação no chão, com até 5 cm de profundidade (ou sob placas não metálicas).



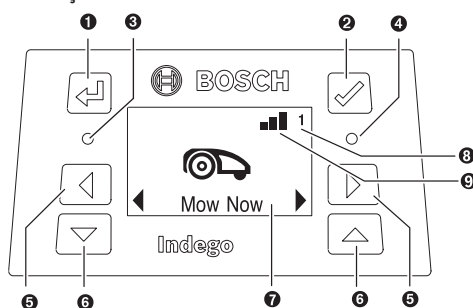

Para evitar danos no cabo de limitação, não escarifique ou limpe a área onde está posicionado.

Ao instalar o cabo de limitação deve ser evitado um ângulo abaixo de 45°. Isto pode prejudicar o desempenho.

Indicação



Símbolo	Significado
1	Tecla de seta para trás
2	Tecla de confirmação
Se o botão de confirmação for premido durante o corte, o corta-relva volta à estação de carregamento	
3	LED vermelho ligado: Erros do cortador
4	LED verde ligado: O cortador está ligado
LED verde desligado: O cortador está inativo e seu código PIN de quatro dígitos é necessário para a ativação.	
Ou o cortador de relva está desligado, o seccionador deve estar ligado e seu código PIN de quatro dígitos deve ser entrado para ativar o cortador.	
Nota: Durante uma atualização de software, os LEDs verde e vermelho estão acesos.	
5	Tecla para a esquerda, para a direita

Símbolo	Significado
⑥ 	Tecla para baixo, para cima
⑦ 	Indicação com janela de diálogo
⑧ 1 2 3	Número do jardim (será exibido se houver mais de um mapa de jardim na memória do cortador)
Apenas no Indego M+ 700:	
⑨ 	Rede móvel disponível
	Rede móvel não disponível

O display passa para o modo de repouso se não for realizada nenhuma entrada dentro de 10 minutos.

Adicionar outro relvado (veja figura K)

Siga as instruções do manual de instruções para instalar o Indego num relvado adicional.

Relvados separados com estação de carregamento separada (veja figura K direita): O cortador de relva pode ser usado em até três relvados diferentes. Para uma área de relvado separada precisa-se de uma estação de carregamento adicional (veja figura A), um cabo de limitação e espigões de plástico. Se uma programação ou a função de calendário „**Bosch AUTO**“ ou a funcionalidade „**SmartMowing**“ Bosch estiverem definidas, a relva deste relvado é cortada no intervalo de tempo definido.

Desligue o cortador ao transportá-lo entre cada relvado.

Nota: Atualizações de software devem ser realizadas no cortador de relva em cada estação de carregamento.

É aconselhável para rotular a estação de carregamento durante o armazenamento de inverno, a fim de saber qual parte da estação de carregamento pertence ao respectivo relvado.

Sem estação de carregamento adicional: É possível unir os relvados colocando o cabo de limitação entre os dois relvados o mais próximo possível um do outro (veja K, no canto superior esquerdo). O relvado adicional sem estação de carregamento não está mapeado e o cortador não vai usar a estratégia de cortar LogiCut neste relvado sem estação de carregamento. A área de relvado máxima recomendada sem estação de carregamento é de 50 m². O cortador corta até o acumulador ficar vazio e deve ser transportado para a estação de carregamento para ser carregado.

Cortar relva

- ▶ **Não deixe que crianças conduzam o cortador.**
- ▶ **Premir a tecla de paragem no corta-relvas antes de levantá-lo. Sempre levante o cortador pelo punho. (veja figura F)**

Certifique-se de que não se encontrem animais pequenos, tais como ouriços ou tartarugas, no relvado a ser cortado.

Apenas no Indego M 700: Após uma instalação bem-sucedida, se pode começar imediatamente a cortar

confirmando „**Cortar agora**“ no display, ou aguardar o próximo intervalo de tempo (pressuposto um ajuste anterior), como o programado pela função de calendário „**Bosch-AUTO**“ (contanto que tenha sido previamente ajustada).

É possível especificar suas necessidades no cronograma de corte de acordo com o calendário abaixo.

Apenas no Indego M+ 700: Após uma instalação bem-sucedida, pode-se começar, imediatamente, a cortar selecionando „**Cortar agora**“ no display ou através do Bosch Smart Garden App „**Cortar relva**“ disponível gratuitamente. Também é possível definir uma agenda de corte usando a funcionalidade Bosch „**SmartMowing**“, que permite que os tempos de corte sejam calculados com base em previsões do tempo para o seu local. Também é possível introduzir um calendário de corte de acordo com as suas necessidades, através do display ou da aplicação Bosch Smart Gardening.

O cortador de relva deve cortar um relvado 3 vezes (3 ciclos de corte completos) para aprender o relvado. Na fase de aprendizado, o resultado visual pode não ser o ideal.

Os tempos de execução aproximados para uma única passada pelo relvado completo com o LogiCut são indicados aqui. Por favor, note que os intervalos de tempo variam dependendo da natureza do relvado e do número de objetos no jardim.

100 m² 4 h

500 m² 16 h

700 m² 22 h

Definir um intervalo de tempo com repetições frequentes. Isto lhe dará bons resultados de corte, o carregamento do acumulador irá durar mais tempo e é possível evitar que haja relva cortada no relvado.

Quando o cortador corta

No modo „**Manual**“, o cortador funciona até que o relvado seja cortado. O corte da relva só é interrompido para que o acumulador possa ser carregado. Quando o relvado estiver cortado, o cortador retorna à estação de base.

No modo programável „**Programação**“, com a função de calendário „**Bosch AUTO**“ ou com a funcionalidade „**SmartMowing**“ Bosch, o corta-relvas trabalha continuamente durante um período de tempo especificado. O corte da relva só é interrompido para que o acumulador possa ser carregado. Se o relvado for cortado antes do final do intervalo, o cortador retorna à estação de base.

Para cancelar o corte prematuro, é necessário premir o botão **Stopp** ou envie-o de volta para a estação de base por meio do botão de confirmação ✓.

No Indego M+ 700, também é possível enviar o corta-relvas de volta para a estação de base, selecionando „**Estação de carregamento**“ na Bosch Smart Garden App disponível gratuitamente.

Modo de economia de energia

O cortador reduz o seu consumo de energia comutando automaticamente a alimentação do cabo de limitação quando ele não corta a relva e não é carregado.

Para despertar o cortador manualmente a partir do modo de economia de energia, é necessário premir a tecla de confirmação ✓ e, em seguida, selecione „**Cortar agora**“ ou um outro „**Modo cortar relva**“, enquanto o cortador está na estação de carregamento.

No **Indego M+ 700** é possível despertar o corta-relvas do modo de economia de energia, selecionando „**Cortar**“ na aplicação Bosch Smart Garden, disponível gratuitamente. Para cortar de acordo com a programação ativa, com a função de calendário „**Bosch AUTO**“ ou com a funcionalidade „**SmartMowing**“ Bosch, o modo de economia de energia é finalizado automaticamente.

Cortar pequenos relevados com "SpotMow"

SpotMow destina-se a cortar as pequenas áreas que requerem tratamento especial sem ter que cortar toda a relva; por exemplo, a área sob um móvel de jardim que foi removido. O cortador será colocado no canto inferior esquerdo da área de corte (veja a figura H). A área finalmente cortada depende das condições do relevado; não será necessariamente um quadrado exato. Depois de terminar „**SpotMow**“, siga as instruções no ecrã.

Nota: Por motivos de segurança, o "SpotMow" não pode ser usado fora do cabo de limitação.

Sensores

O cortador está equipado com os seguintes sensores:

- O **sensor de elevação** é ativado quando o cortador é levantado.
- O **sensor de capotamento** detecta quando o cortador tomba.
- O **sensor de inclinação** é ativado quando o cortador atinge um ângulo de inclinação de 32°.

Se um dos sensores estiver ativado, por ex., o sensor de elevação, os motores de suspensão e as lâminas de corte são interrompidos. O display exibirá uma mensagem, por exemplo "Levantado".

- O **sensor de obstáculo** detecta objetos/obstáculos ao longo de toda a borda frontal do cortador e causa uma mudança de direção.

Carregar o acumulador

O acumulador está equipado com um monitoramento de temperatura, que só permite um carregamento com uma temperatura de acumulador numa faixa entre 5 °C e 45 °C.

O acumulador de iões de lítio é fornecido parcialmente carregado. Recomenda-se carregar o cortador durante a instalação do cabo de limitação na estação de carregamento.

O acumulador de iões de lítio pode ser carregado a qualquer momento, sem que a vida útil seja reduzida. Uma

interrupção do processo de carregamento não prejudica o acumulador.

Quando o acumulador está vazio ou descarregado, o cortador é desligado por um circuito de proteção: As lâminas não se movem mais.

Substituir acumulador (veja figura L)

Nota: O acumulador só precisa ser substituído quando estiver esgotado. Não é previsto que o acumulador seja carregado fora do aparelho.

- ▶ A utilização de acumuladores não apropriados, pode levar a erros de funcionamento ou a danos no corta-relvas.
- ▶ Acumuladores esgotados podem afetar significativamente a vida útil do corta-relvas.
- ▶ **Não usar baterias recarregáveis no corta-relvas.** Só devem ser usados os acumuladores indicados pelo fabricante.

Nota: Sempre usar luvas de proteção se estiver a trabalhar perto das lâminas afiadas.

Desligar o corta-relvas por meio do seccionador.

Remover os 5 parafusos na tampa do compartimento do acumulador com uma chave de fenda Torx T-20.

Remover o acumulador gasto, juntamente com o carril de guia, do compartimento até que a tecla de destravamento do acumulador esteja visível. Premir a tecla de destravamento do acumulador e remover o acumulador.

Inserir o acumulador no carril de guia, até o travamento do acumulador travar audivelmente. Colocar o acumulador, com o carril de guia, no compartimento do acumulador. Recolocar a tampa do compartimento do acumulador e apertá-la com os 5 parafusos.

A tampa do compartimento do acumulador protege o acumulador contra humidade durante a operação.

Atualização de software (veja figura M)

Para atualizar o software, é necessário um dispositivo USB.org (formato FAT 32) e um cabo USB OTG.

Se estiver disponível uma nova versão do software, esta poderá ser encontrada na web em www.bosch-indego.com. Carregar o ficheiro "IN8xxx.bin" do dispositivo USB.org.

Vire o corta-relvas e remova a cobertura da interface USB. Conectar o cabo USB OTG ao dispositivo USB.org.

Colocar o corta-relvas na estação de carregamento e e verificar se a estação de carregamento está conectada à rede elétrica (o LED na estação de base está aceso). O corta-relvas deve estar ligado, o display deve estar aceso e o acumulador deve ser carregado até pelo menos 70%.

Quando a atualização é iniciada, aparece a seguinte mensagem no display: „**Atualizar da versão x para a versão y?**“

Confirmar o processo com o botão ✓. Durante a atualização, os dois LEDs do corta-relvas piscam.





No final da atualização, o corta-relvas é reiniciado.





Remover o cabo USB OTG e o stick USB.org. Fechar a cobertura da interface USB.

Adicionalmente no Indego M+ 700: O software atual também pode ser carregado através da aplicação Bosch Smart Gardening.

Navegação no menu

A tabela a seguir explica os vários itens de menu.

Menu principal	Sub-menu 1	Sub-menu 2	Explicação
			<p>Premir o botão de confirmação inicia o processo de corte do cortador. No modo „Desligado/Manual“, o cortador corta a relva até o display exibir „Jardim completo“.</p> <p>No modo de „Programação“, com a função de calendário „Bosch AUTO“ ou com a funcionalidade „SmartMowing“ Bosch, o corta-relvas funciona até ao fim do período ou até „Jardim completo“ ser exibido (conforme o que ocorrer primeiro).</p>
Cortar relva já			
	Apenas no Indego M 700: Bosch AUTO		<p>A função de calendário „Bosch AUTO“ otimiza-se dependendo do tamanho do relvado.</p> <p>Por padrão, o cortador corta dois ciclos completos de corte por semana, começando às 8 horas de cada vez.</p> <p>São possíveis os seguintes ajustes:</p>
Calendário		Número de ciclos de corte completos por semana	1 a 3
		Dia da semana	Dias em que o corte é permitido (por exemplo, para excluir os domingos).
		Hora de início	Apenas ajustável no primeiro intervalo de tempo (aplica-se a todos os dias ativos).
	Apenas no Indego M+ 700: SmartMowing		<p>A funcionalidade Bosch „SmartMowing“ é otimizada, dependendo do tamanho do relvado e faz com que seja possível acoplar o aparelho a um serviço de meteorologia local.</p> <p>Por padrão, o cortador corta dois ciclos completos de corte por semana, começando às 8 horas de cada vez.</p> <p>Existe a possibilidade de criar sua programação SmartMowing com o Bosch Smart Gardening App.</p>
	Programação	Editar (dia selecionado)	Estabelecer uma programação de corte de relva ajustando os dias de corte de relva individuais e o intervalo de tempo (até 2 vezes por dia).
		Não cortar/apagar intervalo de tempo	Apagar o respectivo intervalo de tempo para o dia selecionado. A parte inferior do display exibe o número de ciclos de corte completos por semana para a programação atual.
	Off/manual		<p>Selecionar esta opção se não desejar usar um esquema temporal. O corta-relvas só começará a cortar com a ativação de „Cortar agora“.</p> <p>No Indego M+ 700, é possível começar a cortar a relva, selecionando „Cortar“ na aplicação Bosch Smart Garden, disponível gratuitamente.</p>
		SpotMow	Selecionar entre uma área de 2 m x 2 m, 3 m x 3 m und 4 m x 4 m.
Definições		Cortar sem uma estação de carregamento	O cortador de relva corta o relvado adicional sem sua própria estação de carregamento, no modo aleatório até que o acumulador esteja vazio.

Menu principal	Sub-menu 1	Sub-menu 2	Explicação
	Modo cortar relva	Cortar ao longo de bordas	Escolha se o corta-relvas deve cortar a borda uma vez a cada corte completo (ajuste-padrão), uma vez a cada segundo corte completo ou não (desligado).
	 Segurança	Bloqueio automático	Os botões são automaticamente bloqueados se nenhum botão for pressionado dentro de 3 minutos. Essa configuração é recomendada por motivos de segurança e como proteção contra roubo.
		- On	Código PIN necessário para reativação após o bloqueio automático.
		- Desligado	As teclas estão sempre prontas para entrada.
		Alterar PIN	A alteração de um código PIN exige primeiro a inserção do código PIN válido.
		Alarme	
		- On	Ativa o alarme.
		- Desligado	Desativa o alarme.
	 Data e Hora		Alterar a hora e a data.
	 Definir idioma		Alterar o idioma de exibição.
	 Informações	Status do sistema	Informações sobre o status da carga do acumulador, informações do sistema e horários de operação e carregamento do cortador.
	 Avançado	ID do cabo	Altera o ID do cabo de limitação em caso de possíveis falhas nas proximidades.
		Ajuste do sensor/ estado da relva	Selecionar entre baixo (desnivelado), normal e alto (escorregadio). A sensibilidade do sensor de obstáculos muda dependendo do estado ajustado da relva.
		Remapear	Exclui o mapa atual do relvado no qual se encontra o cortador.
		Reset de fábrica	Um reset do cortador para os padrões de fábrica apaga todas as configurações pessoais (exceto o PIN). Depois de um reset para as configurações de fábrica, o cortador deve remapear o(s) relvado(s).
		Visão geral do jardim	Exibe o número de jardins mapeados, seus tamanhos, o ID do cabo e a data em que o jardim foi cortado pela última vez.
		Apagar jardim	Apagar um mapa de jardim específico ou optar por apagar todos mapas de uma só vez.
		Nome corta-relvas	Alterar o nome exibido no display. Só são permitidas letras do alfabeto latino. O número de letras é limitado. Esta função não está disponível em nenhum idioma. Em alguns idiomas (como tcheco ou polonês), a alteração do nome não tem efeito no display devido a requisitos gramaticais específicos.

Menu principal	Sub-menu 1	Sub-menu 2	Explicação
		Nível de bolha	Fornecer informações sobre o ângulo inferior do cortador. Se o cortador estiver na estação de carregamento e o ponto no display não estiver dentro do círculo exibido, a estação de carregamento deve ser posicionada num novo nivelado.
	Extras	Sinal do cabo	<p>Detecta o sinal do cabo de limitação e exibe a qualidade do sinal (para o serviço pós-venda).</p> <p>O cortador não receberá um sinal do cabo de limitação enquanto estiver na estação de carregamento.</p>

Busca de erros

Online Support



<http://www.bosch-indego.com>

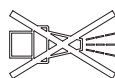

Sintoma	Possível causa	Solução
O LED na estação de carregamento pisca	O cabo de limitação está interrompido, é longo ou curto demais. Cabo não está conectado e cortador não está na estação de carregamento.	<p>Verifique se o cabo de limitação está ininterrupto e se tem um comprimento entre 20 e 350 m. Em seguida, desligue a fonte de alimentação e ligue-a novamente.</p> <p>Siga as instruções do manual de instruções para a configuração do corta-relvas.</p>
Fortes vibrações/ ruidos	Parafuso da lâmina solto	Aperte o parafuso da lâmina com um binário de 2,5 Nm.
	Lâmina danificada/curvada	Trocar as lâminas (veja figura J)
O cortador não se desloca corretamente para a estação de carregamento	O cabo de limitação não foi corretamente instalado em volta da estação de carregamento	Siga as instruções do manual de instruções para instalar o cabo de limitação.
	O cabo de limitação nas proximidades de uma fonte de interferências	<p>Remover qualquer cabo de limitação em excesso (por ex., enrolado) em volta da estação de carregamento.</p> <p>Altere o ID do cabo de limitação no menu.</p>
O cortador não funciona	O seccionador não está ligado	Remova o cortador da estação de carregamento, ligue o seccionador e coloque o cortador de volta na estação de carregamento (certifique-se de que a estação de carregamento esteja pronta para operação – o LED está iluminado em verde).
	possível obstrução	Sempre desligue primeiramente o seccionador, depois verifique a área abaixo do cortador. Se necessário, remova os bloqueios (para tal é sempre necessário usar luvas para jardinagem).
	O acumulador não está completamente carregado	Coloque o cortador na estação de carregamento para permitir o carregamento. A estação de carregamento deve estar ligada.

Sintoma	Possível causa	Solução
	Relva longa demais	Corte a relva com um cortador de relva convencional num dos ajustes mais baixos.
	Acumulador frio/quente demais	O cortador funciona quando a temperatura interna do acumulador está entre 5 °C e 45 °C. Deixe o cortador arrefecer/aquecer. Se o erro ocorrer com mais frequência, se deve colocar a estação de carregamento à sombra.
O cortador fica no relvado com o display desligado	Problemas na operação	Prima o botão de confirmação do ecrã para iluminar o display ou colocar o cortador na estação de carregamento.
Cortador sem função de carregamento	Acumulador frio/quente demais	O cortador funciona quando a temperatura interna do acumulador está entre 5 °C e 45 °C. Deixe o cortador arrefecer/aquecer. Se o erro ocorrer com mais frequência, se deve colocar a estação de carregamento à sombra.
	Estação de carregamento não ligada	Ligue a fonte de alimentação à estação de carregamento. Se a estação de carregamento não começar a funcionar, entre em contacto com o serviço pós-venda da Bosch.
	Os contactos de carregamento	Limpe os contactos de carregamento.
	Acumulador não inserido, inserido incorretamente ou acumulador incorreto para o corta-relvas	Inserir o acumulador corretamente (veja figura L). Usar o acumulador Bosch apropriado.
Cortador fora do cabo de limitação	Cabo de limitação num declive	Deixe 30 cm entre o cabo de limitação e a inclinação.
	Obstáculo perto do cabo	Remova o obstáculo.
Partes do relvado sem corte	Cortador de relva precisa de mais tempo para cortar a relva	Para a detecção da completa área do relvado, o corta-relvas deverá cortar 3 vezes o completo relvado.
	O intervalo de tempo é pequena demais para o tamanho do relvado	Aumentar o período de corte ou: <ul style="list-style-type: none"> – utilizar a função de calendário „Bosch AUTO“ (no Indego M 700) – utilizar a funcionalidade „SmartMowing“ da Bosch (no Indego M+ 700)
	Distância entre os cabos de limitação é pequena demais	Aumente a distância entre os cabos de limitação até pelo menos 75 cm.
	Terreno desnivelado	Selecione a opção “Solo desnivelado/Sensibilização reduzida” no menu “Propriedades do solo/Sensor do solo”. Nivelar o relvado, remover saliências / ressaltos, excluir áreas inadequadas com o cabo de limitação - siga as instruções do manual de instruções.
	Relva longa demais	Selecione a opção “Solo desnivelado/Sensibilização reduzida” no menu “Propriedades do solo/Sensor do solo”.
	Inclinações íngremes demais no jardim	Assegure-se de que o corta-relvas só trabalhe em terrenos com inclinações de até 15 graus.
O cortador fica preso no jardim	Objetos/obstáculos não delimitados	Obstáculos, onde o cortador frequentemente fica preso, devem ser delimitados com o cabo de limitação.
	Relvado recém-criado	Aguarde algumas semanas para que o relvado possa se nivelar antes de usar o cortador. Altere a configuração no menu “Propriedades do solo/Sensor do solo”.

Sintoma	Possível causa	Solução
		Espere o máximo tempo possível depois de regar antes de iniciar o cortador.
O cortador corta flores etc. acidentalmente ou supera certos obstáculos	Objetos/obstáculos com menos de 5 cm de altura não são delimitados	Instale o cabo de limitação a uma distância de 30 cm do obstáculo ou remova objetos/obstáculos.
O cortador de relva não corta logicamente	O sistema LogiCut depende das condições do jardim. O cortador não precisa necessariamente continuar a cortar na próxima área não cortada	Para obter mais informações, consulte o manual de instalação. Se o comportamento ocorrer repetidamente, mapeie o relvado novamente.
	O cortador de relva nem sempre se move em linha reta entre as áreas	Não é necessária nenhuma ação.
	O cortador muitas vezes não encontra a posição correta ou gira no local	Altere a ID do cabo.
	Obstáculo incorretamente delimitado	Siga as instruções do manual de instalação.
	O cortador funciona num relvado adicional sem estação de carregamento em caminhos arbitrários	Comportamento normal. O sistema LogiCut só funciona em áreas com uma estação de carregamento.
O cabo de limitação é cortado repetidamente	O cabo entre os espigões de material sintético não está suficientemente tensionado	Esticar o cabo de limitação e certifique-se de que a distância entre os espigões de material sintético seja de no máximo 75 cm. Siga as instruções do manual de instalação. Use conectores de cabo para reparar a interrupção.
	A distância entre os espigões de material sintético é superior a 75 cm	
O cortador de relva deixa um corte irregular/má qualidade de corte	O cortador de relva não corta com frequência suficiente	Cortar mais frequentemente para obter um bom resultado (por exemplo, para mais/prolongados intervalos de tempo no programa).
	Lâmina de corte embotada	Virar ou substituir as lâminas de corte (veja figura J).
	possível obstrução	Sempre desligue primeiramente o seccionador, depois verifique a área abaixo do cortador. Se necessário, remova os bloqueios (para tal é sempre necessário usar luvas para jardinagem).
O cabo de limitação não é detetado	Não há energia elétrica na estação de carregamento	Verifique se a estação de carregamento está ligada (o LED está aceso).
	Cabo de limitação danificado/cortado	Verifique o cabo de limitação quanto a danos.
	Instalação incorreta (por exemplo, não há distância suficiente entre os cabos de limitação)	Siga as instruções do manual de instalação.
	O cabo de limitação nas proximidades de uma fonte de interferências	Remover qualquer cabo de limitação em excesso (por ex., enrolado) em volta da estação de carregamento. Altere o ID do cabo de limitação no menu.
O botão de ajuste da altura de corte está emperrado	possível obstrução	Sempre desligue primeiramente o seccionador, depois verifique a área abaixo do cortador. Se necessário, remova os bloqueios (para tal é sempre necessário usar luvas para jardinagem).

Serviço pós-venda e aconselhamento

www.bosch-garden.com

Para todas as solicitações e encomendas de peças sobressalentes, certifique-se de inserir o número de peça com 10 dígitos conforme indicado na placa de identificação do cortador.

Se pode precisar da versão do software do seu cortador (veja „Menu > Configurações > Info“).

Se necessário, envie sempre o cortador e a estação de carregamento para um centro de assistência Bosch. Não remova o acumulador.

Antes de enviar, remova a cobertura superior personalizada montada, assim como qualquer acessório de cobertura.

Portugal

Robert Bosch LDA
Avenida Infante D. Henrique
Lotes 2E – 3E
1800 Lisboa

Para efetuar o seu pedido online de peças entre na página www.ferramentasbosch.com.

Tel.: 21 8500000

Fax: 21 8511096

Transporte

As baterias de iões de lítio, contidas, estão sujeitas ao direito de materiais perigosos. As baterias podem ser transportadas na rua pelo utilizador, sem mais obrigações. Na expedição por terceiros (por ex: transporte aéreo ou expedição), devem ser observadas as especiais exigências quanto à embalagem e à designação. Neste caso é necessário consultar um especialista de materiais perigosos ao preparar a peça a ser trabalhada.

Só enviar baterias se a carcaça não estiver danificada. Colar contactos abertos e embalar a bateria de modo que não possa se movimentar dentro da embalagem. Por favor observe também eventuais diretivas nacionais suplementares.

Eliminação



Os aparelhos de jardim, os acessórios e as embalagens devem ser enviados a uma reciclagem ecológica de matéria-prima.



Não deitar os aparelhos de jardinagem e acumuladores/pilhas no lixo doméstico!

Apenas países da União Europeia:

Conforme as Diretivas Europeias 2012/19/UE relativa aos resíduos aparelhos elétricos e eletrónicos velhos e conforme a diretiva europeia 2006/66/CE relativa a acumuladores/pilhas defeituosos ou gastos, estes devem ser recolhidos separadamente e conduzidos a uma reciclagem ecológica. As informações podem ser obtidas numa oficina de serviço pós-venda Bosch.

Acumuladores/pilhas:

Iões de lítio:

Observar as indicações no capítulo (ver "Transporte", Página 82).

Italiano

Vi ringraziamo

per aver scelto il robot tagliaerba Indego.

Vi preghiamo di leggere le indicazioni di sicurezza sotto riportate prima di installare Indego.

Indicazioni di sicurezza

Attenzione! Leggere attentamente le istruzioni sotto indicate. Acquisire dimestichezza con gli elementi di comando ed il corretto utilizzo dell'apparecchio per il giardinaggio. Conservare in luogo sicuro il presente manuale di istruzioni d'uso per ogni necessità futura.

Spiegazione dei simboli presenti sull'apparecchio per il giardinaggio



Allarme generale di pericolo.

Assicurarsi che non venga bloccata oppure chiusa alcuna uscita a causa dell'apparecchio per il giardinaggio.



Avvertenza: Leggere le istruzioni per l'uso prima di mettere in funzione il prodotto.



Avvertenza: Azionare il sezionatore prima di effettuare interventi sull'apparecchio per il giardinaggio oppure prima di sollevarlo.



Attenzione: Non toccare le lame rotanti. Le lame sono affi-

late. Prestare attenzione a non tagliarsi le dita dei piedi e delle mani.



Prima di intervenire sui componenti dell'apparecchio per il giardinaggio, attendere che gli stessi si siano completamente fermati. Le lame continuano a ruotare dopo lo spegnimento dell'apparecchio per il giardinaggio e possono provocare lesioni gravi.



Accertarsi che persone eventualmente presenti nei dintorni non rischino lesioni da corpi estranei proiettati all'esterno.



Avvertenza: Tenere una distanza di sicurezza dal prodotto se lo stesso sta lavorando.



Non sedere sopra all'apparecchio per il giardinaggio mentre è in funzione.



La stazione di ricarica è dotata di un trasformatore di sicurezza.



Per la pulizia dell'apparecchio per il giardinaggio non utilizzare idropulitrice o tubo da giardino.

Impiego

► **Prima di qualsiasi intervento all'apparecchio per il giardinaggio (ad es. manutenzione, sostituzione dell'utensile ecc.) e durante il trasporto ed il magazzinaggio del-**

lo stesso spegnere l'apparecchio per il giardinaggio al sezionatore.

- I bambini dovrebbero essere sorvegliati per assicurarsi che non giochino con l'apparecchio per il giardinaggio.
- Non permettere in nessun caso l'uso del prodotto a bambini, persone con capacità fisiche, sensoriali o mentali ridotte oppure a cui manchi esperienza e/o conoscenza e/o a persone che non abbiano familiarità con le presenti istruzioni. Le norme nazionali prevedono eventualmente dei limiti di restrizione relativamente all'età dell'operatore.
- Mai utilizzare l'apparecchio per il giardinaggio a piedi nudi o calzando sandali aperti. Portare sempre robuste scarpe di sicurezza e pantaloni lunghi.
- Utilizzare l'apparecchio per il giardinaggio solamente se il coperchio del vano batteria è chiuso e tutte le viti del coperchio sono serrate saldamente. Questo protegge la batteria dall'umidità.
- Con cattive condizioni meteorologiche, in modo particolare in caso di un temporale che si sta avvicinando, non lavorare con l'apparecchio per il giardinaggio.
- Durante l'uso dell'apparecchio per il giardinaggio ed avvicinandosi allo stesso assicurare sempre un equilibrio stabile ed una posizione di lavoro sicura, in modo particolare su

pendii e in caso di superficie erbosa bagnata. Non chinarsi mai troppo in avanti. Utilizzare l'apparecchio con cura e senza fretta.

- ▶ L'operatore è responsabile degli incidenti o dei danni in cui possono incorrere altre persone o le loro proprietà.
- ▶ Azionare immediatamente il tasto rosso di arresto se durante il funzionamento dell'apparecchio per il giardinaggio dovessero comparire pericoli.
- ▶ Assicurarsi della corretta installazione del filo perimetrale secondo le istruzioni per l'installazione.



Le istruzioni complete per l'installazione dell'Indego sono contenute nelle istruzioni d'installazione fornite insieme al prodotto.

- ▶ Controllare regolarmente l'area su cui l'apparecchio per il giardinaggio viene impiegato e rimuovere tutti i sassi, i rami, i fili metallici, cavi ed altri oggetti.
- ▶ Controllare accuratamente l'area in cui deve essere impiegato l'apparecchio per il giardinaggio in merito ad animali selvatici e animali domestici. Animali selvatici ed animali domestici possono essere feriti durante il funzionamento dell'apparecchio.
- ▶ Non posare nel settore operativo alcun cavo di rete sotto tensione. Se un cavo di rete rimane impigliato nel robot tagliaerba, lo stesso deve es-

sere staccato dalla rete prima della rimozione.

- ▶ Controllare regolarmente l'apparecchio per il giardinaggio per assicurarsi che lame, viti delle lame e dispositivo di taglio non siano usurati oppure danneggiati. Al fine di evitare squilibri, in caso di usura delle lame e delle viti delle lame, sostituire sempre la serie completa.
- ▶ Non utilizzare in nessun caso l'apparecchio per il giardinaggio con coperture di protezione danneggiate oppure senza dispositivi di sicurezza.
- ▶ Non mettere le mani ed i piedi vicino o sotto le parti rotanti.
- ▶ Non sollevare, né trasportare mai l'apparecchio per il giardinaggio con il motore in funzione.
- ▶ Non lasciare lavorare l'apparecchio per il giardinaggio senza sorveglianza se si è a conoscenza che nelle immediate vicinanze vi sono animali domestici, bambini o persone.
- ▶ Accendere l'apparecchio per il giardinaggio conformemente alle istruzioni per l'uso e tenersi a distanza di sicurezza dalle parti rotanti.
- ▶ Non mettere in funzione l'apparecchio per il giardinaggio nello stesso momento in cui è attivo un irrigatore da giardino. Inserire un programma di taglio dell'erba per assicurarsi che entrambi i sistemi non lavorino contemporaneamente.
- ▶ Qualora, per un motivo qualsiasi, l'apparecchio per il giardinaggio ca-

desse in acqua, toglierlo dall'acqua e spegnerlo tramite il sezionatore. Non accendere l'apparecchio per il giardinaggio, contattare il Centro di Assistenza Clienti Bosch.

► **Non effettuare alcuna modifica all'apparecchio per il giardinaggio.**

Modifiche illecite possono pregiudicare la sicurezza dell'apparecchio per il giardinaggio e causare un aumento della rumorosità e delle vibrazioni.

Spegnere l'apparecchio per il giardinaggio con il sezionatore:

- prima dell'eliminazione di bloccaggi,
- prima di effettuare controlli, interventi di pulizia oppure lavori all'apparecchio per il giardinaggio,
- prima del magazzinaggio,
- se l'apparecchio per il giardinaggio vibra in modo insolito (fermare l'apparecchio per il giardinaggio e controllare immediatamente),
- dopo uno scontro con un oggetto estraneo controllare l'apparecchio per il giardinaggio in merito a danni e contattare il Centro di Assistenza Clienti Bosch per eventuali riparazioni necessarie.

Manutenzione

► **Mettere sempre guanti da giardino maneggiando o lavorando nel settore delle lame taglienti.**

► **Prima di qualsiasi intervento all'apparecchio per il giardinaggio spegnerlo con il sezionatore.**

► **Prima di tutti gli interventi alla stazione di ricarica o all'apparecchio di alimentazione della corrente staccare la spina dalla presa di corrente.**

Pulire accuratamente la parte esterna dell'apparecchio per il giardinaggio con un spazzola morbida ed uno straccio. **Non usare acqua, solventi oppure prodotti di lucidatura.** Rimuovere completamente resti di erba e depositi, in modo particolare dalle feritoie di ventilazione.

Girare l'apparecchio per il giardinaggio con il lato inferiore verso l'alto e pulire regolarmente il settore delle lame e le ruote orientabili. Utilizzare una spazzola robusta oppure un raschietto per rimuovere erba tagliata che è rimasta attaccata in modo resistente (vedi figura I).

Le lame possono essere voltate.

- Assicurarsi sempre che tutti i dadi, i perni e le viti siano ben serrati affinché sia possibile lavorare in modo sicuro con l'apparecchio per il giardinaggio. (vedi figura J)
- Ispezionare regolarmente l'apparecchio per il giardinaggio e, per la propria sicurezza, sostituire parti usurate e danneggiate.
- Prestare attenzione affinché vengano impiegati esclusivamente pezzi di ricambio originali Bosch.

- In caso di necessità sostituire la serie completa di lame e viti.

Magazzinaggio invernale

► Spegnere il robot tagliaerba tramite il sezionatore.

- Il robot tagliaerba è pronto per l'uso con temperature tra 5 °C e 45 °C. Se nella stagione invernale le temperature sono costantemente sotto 5 °C, immagazzinare il tagliaerba e la stazione di ricarica in un posto sicuro ed asciutto, fuori dalla portata dei bambini.

Non mettere nessun altro oggetto sul tagliaerba oppure sulla stazione di ricarica.

Si raccomanda di utilizzare l'imballo originale qualora Indego dovesse essere trasportato per lunghe distanze.

Il tagliaerba può essere conservato anche nella custodia.

- Immagazzinare il tagliaerba esclusivamente nel campo di temperatura tra -20 °C e 50 °C. Ad es. in estate non lasciare in auto il tagliaerba.

USB

- Il tagliaerba dispone di un'interfaccia USB che deve essere utilizzata esclusivamente per gli update del software (vedi figura **M**). Utilizzare esclusivamente chiavette USB.org omologate (FAT 32 formattata) e cavi OTG USB.org omologati.

- Ulteriori informazioni riguardanti gli update del software sono riportate alla pagina Bosch-Indego.com.

- **Non utilizzare l'interfaccia USB per altri scopi. Non inserire alcun altro apparecchio esterno.**

Indicazioni per l'uso ottimale della batteria ricaricabile

- **Non aprire la batteria.** Vi è rischio di cortocircuito.



Proteggere la batteria ricaricabile dal calore (ad. es. anche dall'irradiazione solare continuo) dal fuoco, dall'acqua e dall'umidità. Vi è pericolo di esplosione.

- **Non avvicinare batterie non montate a fermagli, monete, chiavi, chiodi, viti e neppure ad altri piccoli oggetti metallici che potrebbero provocare un'esclusione dei contatti.** Un corto circuito tra i contatti della batteria ricaricabile può avere come conseguenza bruciature o incendi.
- **In caso di danneggiamento ed un uso non corretto della batteria ricaricabile possono fuoriuscire vapori.** Aerare l'area e, in caso di disturbi, consultare un medico. I vapori possono irritare le vie respiratorie.
- **Se si usano oggetti appuntiti, come ad es. chiodi o un cacciavite, oppure se si esercita forza dall'esterno, la batteria ricaricabile può danneggiarsi.** Può verificarsi

un cortocircuito interno e la batteria ricaricabile può incendiarsi, emettere fumo, esplodere o surriscaldarsi.

- ▶ **In caso d'impiego errato o di batteria danneggiata, vi è rischio di fuoriuscita di liquido infiammabile dalla batteria. Evitare il contatto con il liquido. In caso di contatto accidentale, risciacquare accuratamente con acqua. Rivolgersi immediatamente ad un medico, qualora il liquido entri in contatto con gli occhi.** Il liquido fuoriuscito dalla batteria potrebbe causare irritazioni cutanee o ustioni.
- ▶ **Non mettere la batteria ricaricabile in corto circuito.** Vi è concreto pericolo di esplosione!
- ▶ **Utilizzare esclusivamente batterie ricaricabili Bosch previste per questo apparecchio per il giardinaggio.** L'impiego di batterie ricaricabili diverse da quelle consigliate potrà comportare il pericolo di lesioni e d'incendio.
- ▶ **Assicurarsi che l'apparecchio per il giardinaggio sia spento prima di inserire la batteria ricaricabile.** L'inserimento di una batteria ricaricabile in un apparecchio per il giardinaggio acceso può causare incidenti.
- ▶ Aprire il vano batteria solamente quando la batteria ricaricabile è consumata. Per il magazzino in inverno lasciare la batteria ricaricabile nell'apparecchio. La batteria ricaricabile montata ha una lunga durata,

non aprire il vano batteria fintanto che non è riscontrabile un'evidente riduzione della durata tra due ricariche della batteria.

- ▶ Indego lavora tra 5 °C e 45 °C. Se la temperatura della batteria ricaricabile si trova al di fuori di questo campo operativo, Indego visualizza un messaggio e non lascia la stazione di ricarica. Se Indego è in funzione, lo stesso ritornerà alla stazione di ricarica o rimarrà fermo.
- ▶ La ricarica deve essere effettuata esclusivamente nella stazione di ricarica autorizzata dalla Bosch.

Indicazioni di sicurezza per stazione di ricarica ed apparecchio di alimentazione della corrente

- ▶ **Per la ricarica del tagliaerba utilizzare esclusivamente la stazione di ricarica ed il cavo di rete originali Bosch.** In caso contrario esiste pericolo di esplosione ed incendio.
- ▶ **Controllare regolarmente stazione di ricarica, apparecchio di alimentazione della corrente, cavi e spine.** In caso di danneggiamento o invecchiamento staccare la stazione di ricarica o l'apparecchio di alimentazione della corrente dalla rete elettrica e non utilizzarli. **Non aprire da soli la stazione di ricarica oppure l'apparecchio di alimentazione della corrente. Lasciare effettuare le riparazioni solamente da personale specializzato,**

espressamente qualificato Bosch impiegando esclusivamente pezzi di ricambio originali. Stazione di ricarica, apparecchio di alimentazione della corrente, cavi o spine danneggiati aumentano il rischio di una scossa elettrica.

- ▶ **Non mettere in funzione la stazione di ricarica e l'apparecchio di alimentazione della corrente su una base facilmente infiammabile (es. carta, tessuti ecc.) e in un ambiente facilmente infiammabile.**

Esiste pericolo di incendio a causa del riscaldamento della stazione di ricarica e dell'apparecchio di alimentazione della corrente che si verifica durante l'operazione di ricarica.

- ▶ **Sorvegliare i bambini.** In questo modo viene garantito che i bambini non giochino con la stazione di ricarica, con l'apparecchio di alimentazione della corrente oppure con l'apparecchio per il giardinaggio.
- ▶ La tensione della rete elettrica di alimentazione deve corrispondere ai dati riportati sull'apparecchio di alimentazione della corrente.
- ▶ Si consiglia di collegare l'apparecchio di alimentazione della corrente esclusivamente ad una presa di corrente protetta tramite un interruttore di sicurezza per correnti di guasto con una corrente di guasto di 30 mA. Controllare regolarmente il funzionamento dell'interruttore di sicurezza per correnti di guasto.





- ▶ Il cavo di rete deve essere controllato regolarmente in merito ad eventuale danneggiamento.
- ▶ In caso di un allagamento della stazione di base staccare l'apparecchio di alimentazione della corrente dalla rete elettrica e contattare il Centro di Assistenza Clienti Bosch.
- ▶ Con mani bagnate non toccare in nessun caso la spina di rete o altre spine.
- ▶ Non passare con veicoli sul cavo di collegamento, non schiacciarlo né sottoporlo a strappi in quanto potrebbe subire dei danni. Proteggere il cavo da calore troppo forte, da olio e da spigoli taglienti.

Per sicurezza, l'apparecchio di alimentazione della corrente è dotato di un isolamento di protezione e non richiede nessuna messa a terra. La tensione d'esercizio è di 230 V AC, 50 Hz (per paesi non appartenenti alla CE 220 V, 240 V a seconda della versione). Per ulteriori informazioni, rivolgersi al Servizio di Assistenza Clienti autorizzato Bosch.

In caso di dubbi, rivolgersi ad un elettricista professionista oppure alla rappresentanza Bosch Service più vicina.

Simboli

I simboli sotto indicati sono necessari alla lettura ed alla comprensione delle istruzioni d'uso, in modo particolare per i grafici. Memorizzare i simboli ed il loro significato. L'interpretazione corretta dei simboli contribuisce ad un utilizzo migliore e più sicuro dell'apparecchio per il giardinaggio.

Simbolo	Significato
	Mettere i guanti di protezione
	Operazione permessa
	Operazione vietata
	Accessori/parti di ricambio

Uso conforme alle norme

Il tagliaerba è stato progettato per tosare superfici erbose in settori privati.

Non utilizzare il robot tagliaerba in ambienti interni.

Non utilizzare il robot tagliaerba per altri scopi, questo aumenta il pericolo di incidenti ed un possibile danneggiamento dell'apparecchio per il giardinaggio. Non cercare di modificare il robot tagliaerba in quanto questo può causare incidenti o un possibile danneggiamento del tagliaerba stesso.

Dati tecnici

Robot tagliaerba	Unità di misura	Indego M 700	Indego M+ 700
Codice prodotto		3 600 HBO 2..	3 600 HBO 3..
Larghezza di taglio	cm	19	19
Altezza di taglio	mm	30–50	30–50
Angolo del pendio, max.	°/%	15/27	15/27
Dimensione della superficie del prato			
– massimo	m ²	700	700
– per ricarica della batteria fino a ^{A)}	m ²	85	85
Gamma di frequenza operativa (sensore induttivo)	kHz	5	5
max. intensità di campo magnetica (sensore induttivo) (a 10 m)	dBµA/m	44	44
Gamma di frequenza operativa (GSM)	MHz	–	880–960
	MHz	–	1710–1880
Potenza di trasmissione max. (GSM)	dBm	–	33
Peso in funzione della EPTA-Procedure 01:2014	kg	7,1	7,2
Tipo di protezione		IPX4	IPX4
Numero di serie		Vedi targhetta del tipo sull'apparecchio per il giardinaggio	
Batteria ricaricabile		ioni di litio	ioni di litio
Tensione nominale	VDC	18	18
Autonomia	Ah	2,5	2,5
Numero degli elementi della batteria ricaricabile		5	5
Tempo d'esercizio, mediamente ^{A)}	min	75	75
Tempo di carica della batteria ricaricabile (max.)	min	60	60
Filo perimetrale			
– Filo perimetrale fornito in dotazione	m	175	175
– lunghezza minima necessaria	m	20	20
– lunghezza massima ammissibile	m	350	350
Stazione di ricarica			
Codice prodotto		F 016 L68 963	F 016 L68 963
Tensione di ingresso	VDC	24	24

Robot tagliaerba	Unità di misura	Indego M 700	Indego M+ 700
Assorbimento di corrente ricarica/Filo perimetrale inserito	W	73/2,6	73/2,6
Corrente di carica (fino a)	A	2,3	2,3
Campo ammesso di temperatura di ricarica ^{B)}	°C	5-45	5-45
Peso in funzione della EPTA-Procedure 01:2014	kg	1,65	1,65
Tipo di protezione		IPX4	IPX4

Apparecchio di alimentazione della corrente

Codice prodotto

Svizzera		F 016 L90 934	F 016 L90 934
Inghilterra		F 016 L90 935	F 016 L90 935
Resto d'Europa		F 016 L90 916	F 016 L90 916
Tensione di ingresso (tensione alternata)	V	220-240	220-240
Classe di protezione		□/II	□/II
Frequenza	Hz	50-60	50-60
Tensione di uscita (tensione continua)	V	24	24
Tipo di protezione		IPX7	IPX7
Peso	kg	1,25	1,25

A) in funzione dell'altezza di taglio, delle condizioni dell'erba e dell'umidità

B) Temperatura interna della batteria ricaricabile

Informazioni sulla rumorosità e sulla vibrazione

Valori di emissione acustica rilevati conformemente a **EN 50636-2-107**.

Il livello di rumore stimato A dell'elettrotensile ammonta normalmente: Livello di potenza sonora **61 dB(A)**. Incertezza della misura **K = 2 dB**.

Significato della figure

Scopo dell'operazione	Figura	Pagina
Accessori	A	430
Volume di fornitura/disimballaggio del robot tagliaerba	B	431
Posa del filo perimetrale	C	431
Prolunga del filo perimetrale	D	432
Posa del filo perimetrale intorno un nuovo oggetto interno	E	432
Sollevamento e trasporto del tagliaerba	F	433
Regolazione dell'altezza di taglio	G	433
SpotMow	H	434
Pulizia	I	435
Manutenzione	J	435

Scopo dell'operazione	Figura	Pagina
Aggiunta di ulteriore superficie erbosa	K	434
- Con stazione di ricarica supplementare (a destra)		
- Senza stazione di ricarica supplementare (in alto a sinistra)		
Sostituzione della batteria ricaricabile	L	436
Update del software	M	437-438
Collegamento dell'apparecchio di alimentazione della corrente	N	439

Installazione

Con il seguente codice QR è possibile vedere un video relativo all'installazione del tagliaerba alla pagina www.bosch-indego.com. In alternativa seguire le istruzioni per l'installazione fornite in dotazione con il prodotto.

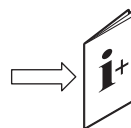

Controllare che il filo perimetrale sia completamente fissato nel terreno senza nodi di filo al-

lenti. Nodi di filo allentati possono costituire un pericolo per inciampare.

Rimuovere dalla superficie erbosa da tagliare sassi, rami, fili metallici, cavi di alimentazione corrente sotto tensione ed altri oggetti estranei.

Assicurarsi che la superficie erbosa da tagliare sia in piano e che non presenti per l'apparecchio per il giardinaggio alcun ostacolo evidente come conche, solchi e pendii ripidi superiori a 15°/27 %.

La stazione di ricarica deve essere posizionata ad un bordo esterno della superficie del prato sul filo perimetrale. La stessa non può essere posizionata a lato di un capannone o di una rimessa da giardino che si trova isolata all'interno della superficie del prato.

Si consiglia di tagliare l'erba con un tagliaerba comune prima dell'installazione, prima del primo taglio dell'erba della nuova stagione e sempre se il taglio dell'erba è superiore ai 5 mm.

Il sistema delle lame del tagliaerba è concepito per il taglio di erba corta (30-50 mm). L'erba tagliata può rimanere quale pacciame per la concimazione dell'erba. L'altezza di taglio del tagliaerba può essere regolata su 30, 40 e 50 mm.

Si consiglia di iniziare con una regolazione più alta e poi ridurre gradualmente il livello quando il filo scompare sotto all'erba. Questo impedisce che Indego tagli il filo.

Il filo perimetrale supplementare può essere collegato con un connettore per cavi (vedi figure D-E).

Il filo perimetrale può essere prolungato ad una lunghezza massima di **350 m**.

Posare il filo perimetrale fino a 5 cm in profondità nel terreno (oppure sotto piastre non metalliche).

Per evitare un danneggiamento del filo perimetrale, nell'area in cui lo stesso è posato non deve essere scarificato o rastrellato.

Posando il filo perimetrale evitare un angolo inferiore a 45°. Questo può pregiudicare il rendimento.

Display

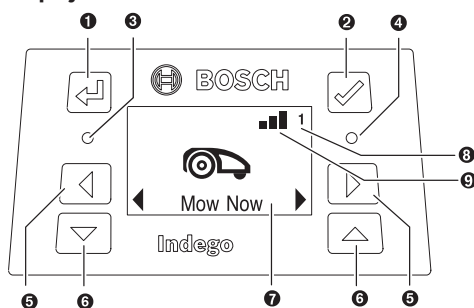

Simbolo	Significato
1	Tasto freccia indietro
2	Tasto di conferma

Simbolo	Significato
	Se durante il taglio dell'erba viene premuto il tasto di conferma, il tagliaerba ritorna alla stazione di ricarica
3	LED rosso acceso: Errore tagliaerba
4	LED verde acceso: Il tagliaerba è attivo
	LED verde spento: Il tagliaerba è inattivo e per l'attivazione è necessario il Vostro codice PIN a quattro cifre.
	Oppure il tagliaerba è spento, il sezionatore deve essere inserito e per l'attivazione del tagliaerba deve essere immesso il Vostro codice PIN a quattro cifre.
	Nota: Durante un update del software sono illuminati il LED verde e il LED rosso.
5	Tasti freccia verso sinistra/verso destra
6	Tasti freccia verso il basso/verso l'alto
7	Visualizzazione con finestra interattiva
8	1 2 3 Numero del giardino (viene visualizzato se è memorizzata più di una mappa giardino)
Solo per Indego M+ 700:	
9	Rete mobile disponibile
	Rete mobile non disponibile

Se non avviene alcuna immissione entro 10 minuti, il display commuta in stato di riposo.

Aggiunta di un'ulteriore superficie erbosa (vedi figura K)

Seguire le istruzioni riportate nelle istruzioni d'installazione per installare Indego su una superficie erbosa supplementare.

Superfici erbose separate con stazione di ricarica separata (vedi figura K a destra): Il tagliaerba può essere utilizzato al massimo su tre superfici erbose differenti. Per una superficie erbosa separata sono necessari una stazione di ricarica supplementare (vedi figura A), filo perimetrale e picchetti in plastica. Se è regolato un programma o la funzione calendario "**Bosch AUTO**" oppure la funzione Bosch "**SmartMowing**", durante la fascia oraria definita viene tagliata l'erba di questa superficie erbosa.

Spegner il tagliaerba quando lo stesso viene trasportato tra le singole superfici erbose.

Nota: Le aggiornamenti del software devono essere effettuate al tagliaerba in ogni stazione di ricarica.

Si consiglia di etichettare la stazione di ricarica durante il magazzino invernale per sapere quale stazione di ricarica appartiene a quale superficie erbosa.

Senza stazione di ricarica supplementare: È possibile collegare le superfici erbose posando parallelamente uno all'altro, il più vicino possibile, il filo perimetrale tra entrambe le superfici erbose (vedi figura K in alto a sinistra). L'ulteriore superficie erbosa senza stazione di ricarica non viene map-

pata ed il tagliaerba non impiegherà la strategia di taglio LogiCut in questa superficie erbosa senza stazione di ricarica. La superficie erbosa massima consigliata senza stazione di ricarica è di 50 m². Il tagliaerba taglia fino a quando la batteria ricaricabile è scarica e deve essere trasportato di nuovo nella stazione di ricarica per la ricarica stessa.

Taglio dell'erba

- ▶ **Non permettere a bambini di sedere sopra al tagliaerba mentre è in funzione.**
- ▶ **Prima del sollevamento premere il tasto di arresto sul tagliaerba. Sollevare l'apparecchio per il giardinaggio tenendolo sempre per l'impugnatura. (vedi figura F)**

Assicurarsi che sulla superficie erbosa da tagliare non vi siano animali piccoli come ricci o tartarughe.

Solo per Indego M 700: Dopo la preparazione avvenuta con successo è possibile iniziare subito con il taglio dell'erba confermando **"Taglia ora"** sul display oppure attendere la prossima fascia oraria prestabilita, secondo la programmazione tramite la funzione calendario **"Bosch-AUTO"** (presupposto la precedente impostazione). È possibile memorizzare nel calendario anche un programma di taglio dell'erba secondo le esigenze.

Solo per Indego M+ 700: Dopo la preparazione avvenuta con successo è possibile iniziare subito con il taglio dell'erba confermando **"Taglia ora"** sul display oppure selezionando **"Tagliare"** nell'app Bosch Smart Garden disponibile liberamente. È possibile anche stabilire un programma di taglio dell'erba utilizzando la funzione Bosch **"SmartMowing"** che consente il calcolo degli orari per il taglio dell'erba in base alle previsioni del tempo per il luogo d'impiego. Tramite il display o l'app Bosch Smart Gardening è possibile memorizzare nel calendario anche un programma di taglio dell'erba secondo le esigenze.

Il tagliaerba deve tagliare completamente una superficie erbosa 3 volte (3 cicli di taglio completi) per imparare la superficie stessa. È possibile che nella fase di apprendimento il risultato visivo non sia ottimale.

I tempi approssimativi di esecuzione per l'unico rilevamento completo della superficie erbosa con LogiCut sono indicati di seguito. Vi preghiamo di tenere presente che i tempi di esecuzione variano a seconda della condizione dell'erba e dal numero di oggetti in giardino.

100 m ²	4 h
500 m ²	16 h
700 m ²	22 h

Stabilire un programma con ripetizioni frequenti. In questo modo è possibile ottenere buoni risultati di taglio dell'erba, la carica della batteria dura più a lungo e si evitano accumuli di erba tagliata sul prato.

Quando il tagliaerba taglia

In modalità **"Manuale"** il tagliaerba taglia fino a quando la superficie del prato è tagliata. Il taglio dell'erba viene interrotto solamente per la ricarica della batteria ricaricabile.

Quando la superficie del prato è tagliata, il tagliaerba ritorna alla stazione di base.

Nella modalità programmabile **"Programma"** con la funzione calendario **"Bosch AUTO"** oppure con la funzione Bosch **"SmartMowing"** il tagliaerba lavora ininterrottamente durante una determinata fascia oraria. Il taglio dell'erba viene interrotto solamente per la ricarica della batteria ricaricabile. Se la superficie del prato è tagliata prima del termine della fascia oraria, il tagliaerba ritorna alla stazione di base.

Per interrompere il taglio dell'erba prima del termine premere il tasto **Arresto** o mandarlo alla stazione di base tramite il tasto di conferma ✓.

Per Indego M+ 700 è possibile rimandare anche il tagliaerba alla stazione di base selezionando **"Stazione di ricarica"** nell'app Bosch Smart Garden disponibile liberamente.

Modalità per risparmio elettricità

Il tagliaerba riduce il suo consumo energetico disinserendo automaticamente la corrente nel filo perimetrale se non sta tagliando l'erba e non viene ricaricato.

Per riattivare manualmente il tagliaerba dalla modalità per risparmio energia premere il tasto di conferma ✓ e selezionare successivamente o **"Taglia ora"** oppure un'altra **"Mod. Taglio"** mentre il tagliaerba è nella stazione di ricarica.

Per Indego M+ 700 è possibile riattivare il tagliaerba dalla modalità per risparmio energia selezionando **"Tagliare"** nell'app Bosch Smart Garden disponibile liberamente.

Per il taglio dell'erba secondo programma attivo con la funzione calendario **"Bosch AUTO"** oppure con la funzione Bosch **"SmartMowing"**, la modalità per risparmio energia termina automaticamente.

Taglio di superfici erbose piccole con "SpotMow"

SpotMow è destinato al taglio di superfici piccole che necessitano di un trattamento particolare senza dover tagliare l'intero prato; ad esempio la superficie sotto ad un mobile da giardino che è stato tolto. Il tagliaerba viene posizionato sull'angolo inferiore sinistro della superficie prevista per il taglio (vedi figura H). La superficie tagliata dipenderà infine dalle condizioni dell'erba; non sarà in ogni caso un quadrato preciso. Al termine di **"SpotMow"** seguire le istruzioni sullo schermo.

Nota: Per ragioni di sicurezza **"SpotMow"** non può essere utilizzato al di fuori del filo perimetrale.

Sensori

Il tagliaerba è dotato dei seguenti sensori:

- Il **sensore di sollevamento** viene attivato quando il tagliaerba viene sollevato.
- Il **sensore di ribaltamento** riconosce quando il tagliaerba si ribalta.
- Il **sensore di inclinazione** viene attivato se il tagliaerba raggiunge un angolo di inclinazione di 32°.

Se uno dei sensori viene attivato, ad es. il sensore di sollevamento, vengono arrestati i motori del carrello e le lame di taglio. Sul display compare una segnalazione, ad es. "Sollevato".

– Il **sensore di ostacoli** riconosce oggetti/ostacoli sull'intero bordo anteriore del tagliaerba e dispone un cambio di direzione.

Ricarica della batteria

La batteria ricaricabile è dotata di un controllo della temperatura che consente la ricarica esclusivamente con una temperatura interna della batteria ricaricabile nel campo tra 5 °C e 45 °C.

La batteria ricaricabile agli ioni di litio viene fornita parzialmente carica. Si consiglia di ricaricare il tagliaerba nella stazione di ricarica durante l'installazione del filo perimetrale.

La batteria ricaricabile agli ioni di litio può essere ricaricata in qualsiasi momento senza ridurne la durata. Un'interruzione dell'operazione di ricarica non danneggia la batteria ricaricabile.

In caso di batteria che si sta scaricando oppure scarica, il tagliaerba viene spento tramite un interruttore automatico: Le lame non si muovono più.

Sostituzione della batteria (vedi figura L)

Nota: La batteria ricaricabile deve essere sostituita solamente se la stessa è consumata. Non è prevista la ricarica della batteria al di fuori dell'apparecchio.



- ▶ L'utilizzo di batterie ricaricabili che non siano adatte può provocare disfunzioni oppure arrecare danni al tagliaerba.
- ▶ Batterie ricaricabili consumate possono pregiudicare sensibilmente la durata del tagliaerba.
- ▶ **Non utilizzare nel tagliaerba batterie non ricaricabili.** Utilizzare esclusivamente le batterie ricaricabili indicate dal produttore.

Nota: Mettere sempre guanti di protezione lavorando in prossimità delle lame taglienti.

Spegnere il tagliaerba con il sezionatore.

Menu navigazione

La tabella che segue illustra i diversi punti del menu.

Menu principale	Sottomenu 1	Sottomenu 2	Spiegazione
 Taglia ora			<p>Premendo il tasto di conferma il tagliaerba inizia con il taglio dell'erba. In modalità "Off/manuale" il tagliaerba taglia fino a quando viene visualizzato sul display "Giardino completo".</p> <p>In modalità "Programma" con la funzione calendario "Bosch AUTO" oppure con la funzione Bosch "SmartMowing" il tagliaerba lavora fino al termine della fascia oraria oppure fino a quando viene visualizzato sul display "Giardino completo" (a seconda di cosa avviene prima).</p>
	Solo per Indego M 700: Bosch AUTO		La funzione calendario "Bosch AUTO" si ottimizza in funzione delle dimensioni della superficie del prato.

Rimuovere le 5 viti sul coperchio del vano batteria con un cacciavite torx T-20 .

Estrarre la batteria consumata con la guida dal vano batteria fino a quando è visibile il tasto di sblocco della batteria. Premere il tasto di sblocco della batteria e rimuovere la batteria stessa.

Spingere la batteria ricaricabile nuova nella guida fino a quando il blocco della batteria scatta in posizione in modo percettibile. Inserire la batteria con la guida nel vano batteria. Applicare di nuovo il coperchio del vano batteria ed avvertirlo saldamente con le 5 viti.

Il coperchio del vano batteria protegge la batteria da umidità durante il funzionamento.

Aggiornamento del software (vedi figura M)

Per l'aggiornamento del software sono necessari una chiavetta USB.org (FAT 32 formattata) e un cavo OTG USB.

Se è disponibile una nuova versione del software, la stessa è reperibile in internet alla pagina „www.bosch-indego.com“. Caricare il file "IN8xxx.bin" sulla chiavetta USB.org.

Capovolgere il tagliaerba e rimuovere la copertura sull'interfaccia USB. Collegare il cavo OTG USB alla chiavetta USB.org.

Posizionare il tagliaerba nella stazione di ricarica ed assicurarsi che la stazione di ricarica sia collegata alla rete elettrica (il LED sulla stazione docking è illuminato). Il tagliaerba deve essere acceso, il display deve essere illuminato e la batteria deve essere carica per almeno il 70%.



Quando l'aggiornamento si avvia compare sul display la seguente segnalazione **"Effettuare l'update da versione x a versione?"**





Confermare la procedura con il tasto ✓. Durante l'aggiornamento lampeggiano entrambi i LED nel tagliaerba.

Al termine dell'aggiornamento il tagliaerba effettua un riavvio.

Rimuovere il cavo OTG USB e la chiavetta USB.org. Chiudere la copertura sull'interfaccia USB.

Inoltre per Indego M+ 700: Il software attuale può essere caricato anche tramite l'app Bosch Smart Gardening.

Menu principale	Sottomenu 1	Sottomenu 2	Spiegazione
Calendario			Nella regolazione di base il tagliaerba effettua due cicli completi di taglio dell'erba alla settimane ed inizia sempre alla 8 di mattina. Sono possibili le seguenti regolazioni:
		Numero dei cicli completi di taglio dell'erba alla settimana	da 1 a 3
		Giorno della settimana	Giorni in cui può essere tagliata l'erba (ad es. per escludere le domeniche).
		Orario di inizio	Regolabile solamente per la prima fascia oraria (vale per tutti i giorni attivi).
	Solo per Indego M+ 700: SmartMowing		La funzione Bosch "SmartMowing" si ottimizza in funzione della dimensione della superficie erbosa e consente di collegare un servizio meteorologico locale. Nella regolazione di base il tagliaerba effettua due cicli completi di taglio dell'erba alla settimane ed inizia sempre alla 8 di mattina. È possibile creare il Vostro programma SmartMowing con l'app Bosch Smart Gardening.
Programma	Modifica (giorno selezionato)		Programmare un programma di taglio dell'erba tramite l'impostazione dei singoli giorni di taglio dell'erba e delle fasce orarie (fino a 2 al giorno).
	Non tagliare/cancellare fascia oraria		Cancellare la relativa fascia oraria per il giorno selezionato. In basso sul display viene visualizzato il numero dei cicli completi di taglio dell'erba alla settimana per il programma attuale.
Off/manuale			Selezionare questa opzione se non deve essere utilizzato alcun programma. Il tagliaerba inizia il taglio dell'erba solamente all'attivazione di "Taglia ora" sul display. Per Indego M+ 700 è possibile iniziare il taglio dell'erba selezionando "Tagliare" nell'app Bosch Smart Garden disponibile liberamente.
 Regolazioni	 Mod. Taglio	SpotMow	Selezionare tra una superficie di 2 m x 2 m, 3 m x 3 m e 4 m x 4 m.
		Taglio dell'erba senza stazione di ricarica	Il tagliaerba taglia, nell'ulteriore superficie erbosa senza stazione di ricarica propria, in modalità combinazione fino a quando la batteria ricaricabile è scarica.
		Taglio erba del bordo	Selezionare se il tagliaerba deve tagliare il bordo una volta ad ogni taglio completo (impostazione standard), una volta ogni due tagli completi oppure nessun taglio (dis.).
	 Sicurezza		Autoblocco
		- On	Codice PIN necessario per la riattivazione dopo autoblocco.
		- Off	I tasti sono sempre attivi per l'immissione.
		Modifica PIN	La modifica di un codice PIN richiede innanzitutto l'immissione del codice PIN valido.
		Allarme	
	- On	Attiva l'allarme.	
	- Off	Disattiva l'allarme.	

Menu principale	Sottomenu 1	Sottomenu 2	Spiegazione
			Modifica di ora e data.
	Data & ora		
			Modifica della lingua sul display.
	Selezione della lingua		
		Stato del sistema	Informazioni relative allo stato di carica della batteria ricaricabile, informazioni del sistema e durata del funzionamento e della carica del tagliaerba.
	Informazioni		
		ID filo	Modifica l'ID filo perimetrale in caso di possibili disturbi in vicinanza.
	Opz. ampliate	Regolazione del sensore/condizione del prato	Selezionare tra basso (non piano), normale e alto (scivoloso). La sensibilità del sensore ostacoli si modifica a seconda della condizione del prato selezionata.
		Rimappa	Cancella la mappa attuale della superficie erbosa nella quale il tagliaerba si trova.
		Regolazione di fabbrica	Un reset del tagliaerba alle regolazioni di fabbrica cancella tutte le regolazioni personali (ad eccezione del PIN). Dopo un reset alle regolazioni di fabbrica il tagliaerba deve mappare di nuovo la/i superficie/i erbosa/e.
		Panoram. giardini	Visualizza il numero delle superfici erbose mappate, la loro dimensione, il loro ID filo e la data in cui è stata tagliata l'ultima volta l'erba della superficie.
		Elimina giardino	Cancellare una mappa specifica del giardino oppure selezionare la cancellazione in una volta di tutte le mappe.
		Nome rasaerba	Modificare il nome che viene visualizzato sul display. Sono possibili solamente lettere dell'alfabeto latino. Il numero delle lettere è limitato. Questa funzione non è disponibile in ogni lingua. In alcune lingue (ad es. ceco o polacco) la modifica del nome non ha alcun effetto sulle visualizzazioni del display a causa delle speciali esigenze della grammatica.
		Livella	Fornisce informazioni relative all'angolo del terreno del tagliaerba. Se il tagliaerba si trova nella stazione di ricarica e il punto sul display non è all'interno del cerchio visualizzato, la stazione di ricarica deve essere posizionata in un nuovo punto in piano.
	Extra	Segnale del filo	Riconosce il segnale dal filo perimetrale e visualizza la qualità del segnale (per Servizio Assistenza Clienti). Il tagliaerba non riceve alcun segnale dal filo perimetrale mentre è nella stazione di ricarica.

Individuazione dei guasti e rimedi

Supporto online



<http://www.bosch-indego.com>



Problema	Possibili cause	Rimedi
Il LED sulla stazione di ricarica lampeggia	Filo perimetrale è interrotto, troppo lungo o troppo corto. Filo non collegato e tagliaerba non nella stazione di ricarica.	Controllare che il filo perimetrale non sia interrotto e che abbia una lunghezza tra 20 e 350 m. Successivamente disinserire ed inserire di nuovo l'alimentazione di tensione. Seguire le istruzioni riportate nelle istruzioni d'installazione per la preparazione del tagliaerba.
Vibrazioni/rumori eccessivi	Vite della lama allentata	Serrare la vite della lama con una coppia di serraggio di 2,5 Nm.
	Lama danneggiata/deformata	Sostituire la lama (vedi figura J).
Il tagliaerba non si aggancia correttamente nella stazione di ricarica	Filo perimetrale non posato correttamente intorno alla stazione di ricarica	Seguire le istruzioni riportate nelle istruzioni d'installazione per la posa del filo perimetrale.
	Filo perimetrale in prossimità di una fonte di disturbo	Rimuovere ogni filo perimetrale eccedente (ad es. attorcigliato) intorno alla stazione di ricarica. Modificare l'ID filo perimetrale nel menu.
Il tagliaerba non funziona	Sezionatore non inserito	Rimuovere il tagliaerba dalla stazione di ricarica, inserire il sezionatore e posizionare di nuovo il tagliaerba nella stazione di ricarica (prestare attenzione affinché la stazione di ricarica sia accesa – il LED è illuminato verde).
	Possibile ostruzione	Disinserire sempre innanzitutto il sezionatore, controllare quindi il settore sotto al tagliaerba. In caso di necessità rimuovere i blocchi (per effettuare questa operazione indossare sempre guanti da giardinaggio).
	Batteria non ricaricata completamente	Posizionare il tagliaerba nella stazione di ricarica per consentire la ricarica stessa. La stazione di ricarica deve essere accesa.
	Erba troppo lunga	Tagliare la superficie erbosa con un tagliaerba comune con una delle regolazioni più basse.
	Batteria ricaricabile troppo fredda/troppo calda	Il tagliaerba lavora quando la temperatura interna della batteria ricaricabile è tra 5 °C e 45 °C. Lasciare raffreddare/riscaldare il tagliaerba. Se il difetto compare frequentemente la stazione di ricarica dovrebbe essere posizionata all'ombra.
Il tagliaerba è fermo sul prato con display spento	Problemi durante il funzionamento	Premere il tasto di conferma per lo schermo per illuminare il display o posizionare il tagliaerba nella stazione di ricarica.

Problema	Possibili cause	Rimedi
Tagliaerba senza funzione di ricarica	Batteria ricaricabile troppo fredda/troppo calda	Il tagliaerba lavora quando la temperatura interna della batteria ricaricabile è tra 5 °C e 45 °C. Lasciare raffreddare/riscaldare il tagliaerba. Se il difetto compare frequentemente la stazione di ricarica dovrebbe essere posizionata all'ombra.
	Stazione di ricarica non accesa	Inserire l'alimentazione di corrente per la stazione di ricarica. Se la stazione di ricarica non si avvia, contattare il Servizio di Assistenza Clienti Bosch.
	Contatti per carica sono corrosi	Pulire i contatti di carica.
	Batteria ricaricabile non inserita, inserita non correttamente o batteria non corretta per il tagliaerba	Inserire correttamente la batteria (vedi figura L). Utilizzare la batteria ricaricabile Bosch adatta.
Tagliaerba al di fuori del filo perimetrale	Filo perimetrale su una salita	Lasciare 30 cm tra il filo perimetrale e la salita.
	Ostacolo in prossimità del filo	Eliminare l'ostacolo.
Parti della superficie del prato parzialmente non tagliate	Il tagliaerba necessita di più tempo per finire di tagliare l'erba del giardino	Per il rilevamento dell'intera superficie del prato lasciare tagliare completamente l'erba al tagliaerba 3 x.
	Fascia oraria troppo ridotta per le dimensioni del prato	Ampliare la fascia oraria di taglio dell'erba oppure: <ul style="list-style-type: none"> – utilizzare la funzione calendario "Bosch AUTO" (per Indego M 700) – utilizzare la funzione Bosch "SmartMowing" (per Indego M+ 700)
	Distanza tra i fili perimetrali troppo piccola	Aumentare la distanza tra i fili perimetrali ad almeno 75 cm.
	Fondo non piano	Selezionare nel menu "Condizione del terreno/sensore del terreno" l'opzione "Terreno non piano/bassa sensibilità". Spianare il prato, rimuovere le asperità/ondulazioni del terreno, delimitare aree inadatte con filo perimetrale – seguire le istruzioni riportate nelle istruzioni d'installazione.
	Erba troppo lunga	Selezionare nel menu "Condizione del terreno/sensore del terreno" l'opzione "Terreno non piano/bassa sensibilità".
	Pendenze nel giardino troppo ripide	Assicurarsi che il tagliaerba lavori esclusivamente su scarpate con pendenze di 15 gradi o inferiori.
Il tagliaerba rimane bloccato in giardino	Oggetti/ostacoli non delimitati	Delimitare con filo perimetrale gli ostacoli presso i quali il tagliaerba si blocca spesso.
	Prato nuovo	Lasciare un paio di settimane di tempo al prato per livellarsi prima di utilizzare il tagliaerba. Modificare la regolazione nel menu "Condizione del terreno/sensore del terreno". Attendere possibilmente a lungo dopo l'irrigazione prima di avviare il tagliaerba.
Il tagliaerba taglia involontariamente fiori ecc. oppure travolge determinati ostacoli	Oggetti/ostacoli con un'altezza inferiore a 5 cm non delimitati	Posare il filo perimetrale con 30 cm di distanza dall'ostacolo oppure rimuovere gli oggetti/ostacoli.
Il tagliaerba taglia l'erba senza logica	Il sistema LogiCut dipende dalle condizioni del giardino. Il tagliaerba non deve assolutamente continuare a tagliare l'erba nel settore più vicino non tosato.	Ulteriori informazioni sono riportate nelle istruzioni d'installazione. Se il comportamento compare ripetutamente mappare di nuovo la superficie erbosa.

Problema	Possibili cause	Rimedi
	Il tagliaerba non si muove sempre in linee diritte tra i settori	Non sono necessari provvedimenti.
	Il tagliaerba non trova frequentemente la posizione corretta oppure gira sul posto	Modificare l'ID filo.
	Ostacolo non delimitato correttamente	Seguire le istruzioni riportate nel manuale d'installazione.
	Il tagliaerba si muove in ulteriore superficie erbosa senza stazione di ricarica in passaggi arbitrari.	Comportamento normale. Il sistema LogiCut funziona esclusivamente in settori con stazione di ricarica.
Il filo perimetrale continua ad essere sempre tagliato	Filo non sufficientemente teso tra i paletti in plastica Distanza tra i paletti in plastica è superiore a 75 cm	Tendere il filo perimetrale ed assicurarsi che la distanza tra i paletti in plastica sia al massimo di 75 cm. Seguire le istruzioni riportate nelle istruzioni d'installazione. Utilizzare connettori per cavi per riparare l'interruzione.
Il tagliaerba lascia tracce di taglio irregolari/cattiva qualità di taglio	Il tagliaerba non taglia l'erba sufficientemente spesso Lama da taglio consumata Possibile ostruzione	Per un risultato migliore tagliare l'erba più frequentemente (ad es. tramite più/più lunghe fasce orarie nel programma). Voltare o sostituire la lama da taglio (vedi figura J). Disinserire sempre innanzitutto il sezionatore, controllare quindi il settore sotto al tagliaerba. In caso di necessità rimuovere i blocchi (per effettuare questa operazione indossare sempre guanti da giardinaggio).
Il filo perimetrale non viene individuato	Mancanza di corrente alla stazione di ricarica Filo perimetrale danneggiato/tagliato Installazione non corretta (ad es. distanza insufficiente tra i fili perimetrali) Filo perimetrale in prossimità di una fonte di disturbo	Controllare se la stazione di ricarica è accesa (LED illuminato). Controllare il filo perimetrale in merito a danneggiamento. Seguire le istruzioni riportate nel manuale d'installazione. Rimuovere ogni filo perimetrale eccedente (ad es. attorcigliato) intorno alla stazione di ricarica. Modificare l'ID filo perimetrale nel menu.
Il tasto di regolazione dell'altezza di taglio è bloccato	Possibile ostruzione	Disinserire sempre innanzitutto il sezionatore, controllare quindi il settore sotto al tagliaerba. In caso di necessità rimuovere i blocchi (per effettuare questa operazione indossare sempre guanti da giardinaggio).

Servizio di assistenza e consulenza tecnica

www.bosch-garden.com

Per tutte le richieste e le ordinazioni di pezzi di ricambio, comunicare sempre il codice prodotto a 10 cifre riportato sulla targhetta di identificazione del tagliaerba.

Eventualmente sarà necessaria la versione del software del Vostro tagliaerba (vedi **"Menu > Regolazioni > Informazioni"**).

Qualora si rendesse necessario, inviare il tagliaerba e la stazione di ricarica sempre insieme ad un Centro di Assistenza Clienti Bosch. Non rimuovere la batteria ricaricabile.

Prima dell'invio rimuovere un eventuale top cover personalizzato montato nonché ogni copertura come accessorio.

Svizzera

Sul sito www.bosch-pt.com/ch/it è possibile ordinare direttamente on-line i ricambi.

Tel.: (044) 8471513

Fax: (044) 8471553

E-Mail: Aftersales.Service@de.bosch.com

Italia

Tel.: (02) 3696 2314

E-Mail: pt.hotlinebosch@it.bosch.com

Trasporto

Le batterie al litio contenute sono soggette ai requisiti di legge relativi a merci pericolose. Le batterie possono essere trasportate su strada tramite l'utente senza ulteriori precauzioni.

In caso di spedizione tramite terzi (ad es. per via aerea o tramite spedizioniere), andranno rispettati specifici requisiti relativi d'imballaggio e contrassegnatura. In tale caso, per la preparazione dell'articolo da spedire, andrà consultato uno specialista in merci pericolose.

Inviare le batterie soltanto se la relativa carcassa non è danneggiata. Coprire con nastro adesivo i contatti scoperti ed imballare la batteria in modo che non possa spostarsi nell'imballaggio. Andranno altresì rispettate eventuali ulteriori norme nazionali complementari.

Smaltimento



Avviare ad un riciclaggio rispettoso dell'ambiente apparecchi per il giardinaggio, batterie ricaricabili, accessori ed imballaggi non più im-

piegabili.



Non gettare apparecchi per il giardinaggio e batterie ricaricabili/batterie tra i rifiuti domestici!

Solo per i Paesi della CE:

Conformemente alla direttiva europea 2012/19/UE le apparecchiature elettriche ed elettroniche diventate inservibili e, in base alla direttiva europea 2006/66/CE, le batterie ricaricabili/batterie difettose o consumate devono essere raccolte separatamente ed essere inviate ad una riutilizzazione ecologica. Per ulteriori informazioni, rivolgersi al Servizio di Assistenza Clienti autorizzato Bosch.

Batterie ricaricabili/Batterie:

Ioni di litio:

Osservare le istruzioni riportate nel paragrafo (vedi «Trasporto», Pagina 98).

Nederlands

Hartelijk dank,

dat u heeft gekozen voor de Indego robotmaaier.

Lees de volgende veiligheidsvoorschriften voordat u de Indego installeert.

Veiligheidsvoorschriften

Let op! Lees de volgende voorschriften zorgvuldig door. Maak uzelf vertrouwd met de bedieningselementen en het juiste gebruik van het tuingeredschap. Bewaar de ge-

bruiksaanwijzing om deze later te kunnen raadplegen.

Verklaring van de symbolen op het tuingeredschap



Algemene waarschuwing.

Zorg ervoor dat door het tuingeredschap geen uitgangen geblokkeerd worden.



Waarschuwing: Lees de gebruiksaanwijzing voordat u het product in gebruik neemt.



Waarschuwing: Bedien de scheidingschakelaar voordat u werkzaamheden aan het tuingeredschap uitvoert en voordat u het optilt.



Voorzichtig: Raak de ronddraaiende messen niet aan. De messen zijn scherp. Voorzichtig, u kunt tenen of vingers verliezen.



Wacht tot alle delen van het tuingeredschap volledig tot stilstand zijn gekomen voordat u deze aanraakt. De messen draaien na het uitschakelen van het tuingeredschap nog. Letsel kan het gevolg zijn.



Let op dat personen die in de buurt staan niet worden verwond door weggeslingerde voorwerpen.



Waarschuwing: Houd een veilige afstand tot het product aan wanneer het in werking is.



Gebruik het tuingereedschap niet om erop te rijden.



Het oplaadapparaat is voorzien van een veiligheidstransformator.



Gebruik voor de reiniging van het tuingereedschap geen hogedrukreiniger of tuinslang.

Bediening

► **Schakel het tuingereedschap voor werkzaamheden (zoals onderhoud en wisselen van inzetgereedschap) en voor transport en opbergen altijd uit met de scheidingschakelaar.**

- Houd toezicht op kinderen en laat ze niet met het tuingereedschap spelen.
- Laat het product nooit gebruiken door kinderen, personen met beperkte fysieke, zintuiglijke of geestelijke vermogens of met beperkte ervaring of kennis of door personen die deze voorschriften niet hebben gelezen. In uw land gelden eventueel voorschriften ten aanzien van de leeftijd van de bediener.
- Gebruik het tuingereedschap niet met blote voeten of met open sandalen. Draag altijd stevige schoenen en een lange broek.

- Gebruik het tuingereedschap alleen wanneer het deksel van het accuvak gesloten is en alle dekselschroeven vast aangedraaid zijn. De accu wordt hierdoor beschermd tegen vocht.
 - Bij slechte weersomstandigheden, in het bijzonder bij opkomend onweer niet met het tuingereedschap werken.
 - Zorg ervoor dat u bij de bediening van het tuingereedschap en wanneer u naar het gereedschap toe loopt steeds uw evenwicht bewaart en stevig staat, vooral op hellingen en bij nat gras. Buig niet te ver voorover. Bedien het gereedschap met aandacht en zonder haast.
 - De bediener is verantwoordelijk voor ongevallen, persoonlijk letsel of schade aan het eigendom van anderen.
 - Bedien onmiddellijk de rode stop-toets als tijdens het gebruik van het tuingereedschap enig gevaar optreedt.
 - Zorg ervoor dat de begrenzingsdraad volgens de installatiehandleiding correct is geïnstalleerd.
-  Een volledige handleiding voor de installatie van de Indego vindt u in de installatiehandleiding die bij het product wordt geleverd.
- Controleer regelmatig het terrein waarop u het tuingereedschap gebruikt en verwijder stenen, takken,

metaaldraad, kabels en andere voorwerpen.

- ▶ Controleer het gedeelte waar u het tuingereedschap wilt gebruiken zorgvuldig op in het wild levende dieren en huisdieren. In het wild levende dieren en huisdieren kunnen tijdens het gebruik van de machine gewond raken.
- ▶ Leg in de werkomgeving geen spanningvoerende netkabels neer. Als een netkabel in de robotmaaier komt vast te zitten, dient u eerst de stekker uit het stopcontact te trekken voordat u de kabel losmaakt.
- ▶ Controleer het tuingereedschap regelmatig om er zeker van te zijn dat de messen, de messchroeven en de snijvoorziening niet versleten of beschadigd zijn. Vervang versleten messen en messchroeven altijd per complete set om onbalans te voorkomen.
- ▶ Gebruik het tuingereedschap nooit met beschadigde beschermingen of zonder veiligheidsvoorzieningen.
- ▶ Breng handen en voeten niet in de buurt van of onder ronddraaiende delen.
- ▶ Het tuingereedschap nooit optillen of dragen terwijl de motor loopt.
- ▶ Laat het tuingereedschap nooit onbeheerd werken wanneer er kinderen, andere personen of huisdieren in de onmiddellijke nabijheid zijn.
- ▶ Schakel het tuingereedschap volgens de gebruiksaanwijzing in en blijf

op een veilige afstand van ronddraaiende delen.

- ▶ Gebruik het tuingereedschap niet tegelijkertijd met een gazonsproeier. Stel maaitijden zodanig in dat de beide systemen niet tegelijkertijd werken.
- ▶ Als om een of andere reden het tuingereedschap in het water valt, neemt u het uit het water en schakelt u het met de scheidingschakelaar uit. Schakel het tuingereedschap niet in. Neem contact op met de klantenservice van Bosch.
- ▶ **Verander het tuingereedschap niet.** Ongeoorloofde veranderingen kunnen de veiligheid van het tuingereedschap beïnvloeden en tot meer geluiden en trillingen leiden.

Schakel het tuingereedschap uit met de scheidingschakelaar:

- vóór het verwijderen van blokkeringen,
- als u het tuingereedschap controleert, reinigt of eraan werkt,
- vóór het opbergen,
- als het tuingereedschap ongewoon trilt (tuingereedschap stoppen en onmiddellijk controleren),
- na het raken van een voorwerp controleert u het tuingereedschap op schade en neemt u contact op met de Bosch-klantenservice in het geval dat reparaties noodzakelijk mochten zijn.

Onderhoud

- ▶ **Draag altijd tuinhandschoenen wanneer u de scherpe messen vastpakt of eraan werkt.**
- ▶ **Altijd vóór werkzaamheden aan het tuingereedschap eerst het gereedschap uitschakelen met de scheidingschakelaar.**
- ▶ **Trek altijd vóór werkzaamheden aan het oplaadstation of het voedingsapparaat de stekker uit het stopcontact.**

Maak de buitenkant van het tuingereedschap grondig schoon met een zachte borstel en een doek. **Gebruik geen water en geen oplos- of polijstmiddelen.** Verwijder alle aanhechtend gras en vuil, in het bijzonder van de ventilatieopeningen.

Draai het tuingereedschap zodat de onderzijde naar boven wijst en reinig de omgeving van de messen en de zwenkwielen regelmatig. Gebruik een stevige borstel of een krabber om vastzittend gras te verwijderen (zie afbeelding I).

De messen kunnen omgekeerd worden.

- ▶ Controleer of alle moeren, bouten en schroeven vastzitten, zodat veilig werken met het tuingereedschap mogelijk is. (zie afbeelding J)
- ▶ Controleer het tuingereedschap regelmatig. Vervang versleten en beschadigde delen voor uw eigen veiligheid.

- ▶ Let erop dat alleen originele vervangingsonderdelen van Bosch worden gebruikt.
- ▶ Vervang indien nodig messen en schroeven altijd per complete set.

Opslag in de winter

- ▶ **Schakel de maaier uit met de scheidingschakelaar.**
- ▶ De Indego is gereed voor gebruik bij temperaturen tussen 5 °C en 45 °C. Bewaar de Indego en het oplaadstation in het winterseizoen, wanneer de temperaturen zich langdurig onder 5 °C bevinden, buiten het bereik van kinderen op een veilige en droge plaats.

Plaats geen voorwerpen op de maaier of het oplaadstation.

Gebruik de originele verpakking wanneer u de Indego over een lange afstand vervoert.

De maaier kan worden opgeborgen in de opbergtas.

- ▶ Bewaar de maaier alleen in het temperatuurbereik tussen –20 °C en 50 °C. Laat het tuingereedschap bijvoorbeeld in de zomer niet in de auto liggen.

USB

- ▶ De maaier heeft een USB-aansluiting die uitsluitend te gebruiken is voor software-updates (zie afbeelding M). Gebruik alleen toegelaten USB-sticks (FAT 32 geformatteerd) en goedgekeurde USB-kabels.

- ▶ Meer informatie over software-updates vindt u op Bosch-Indego.com.
- ▶ **Gebruik de USB-interface niet voor overige doeleinden. Sluit geen externe apparaten aan.**

Aanwijzingen voor de optimale omgang met de accu

- ▶ **Open de accu niet.** Er bestaat gevaar voor kortsluiting.



Bescherm de accu tegen hitte, bijv. ook tegen fel zonlicht, vuur, water en vocht.



Er bestaat explosiegevaar.

- ▶ **Voorkom aanraking van de niet in het gereedschap geplaatste accu met paperclips, munten, sleutels, spijkers, schroeven en andere kleine metalen voorwerpen die overbrugging van de contacten kunnen veroorzaken.** Kortsluiting tussen de accucontacten kan brandwonden of brand tot gevolg hebben.
- ▶ **Bij beschadiging en onjuist gebruik van de accu kunnen er dampen vrijkomen.** Zorg voor ventilatie en ga bij klachten naar een arts. De dampen kunnen de luchtwegen irriteren.
- ▶ **Door scherpe voorwerpen zoals spijkers of schroevendraaiers of door krachthinwerking van buitenaf kan de accu beschadigd worden.** Er kan een interne kortsluiting ontstaan en de accu kan daardoor ontbranden, roken, exploderen of oververhitten.
- ▶ **Bij verkeerd gebruik of een beschadigde accu kan brandbare vloeistof uit de accu lekken. Voorkom contact daarmee. Spoel bij onvoorzien contact met water af. Wanneer de vloeistof in de ogen komt, dient u bovendien een arts te raadplegen.** Gelekte accuvloeistof kan tot huidirritaties of verbrandingen leiden.
- ▶ **Sluit de accu niet kort.** Er bestaat explosiegevaar.
- ▶ **Gebruik alleen de voor dit tuingereedschap voorziene Bosch-accu's.** Het gebruik van andere accu's kan tot letsel en brandgevaar leiden.
- ▶ **Controleer dat het tuingereedschap uitgeschakeld is voordat u de accu in het gereedschap plaatst.** Het plaatsen van een accu in een tuingereedschap dat ingeschakeld is, kan tot ongevallen leiden.
- ▶ Open de accuschacht alleen wanneer de accu leeg is. Laat de accu in het tuingereedschap wanneer u het in de winter opbergt. De ingebouwde accu heeft een zeer lange levensduur. Open de accuschacht niet zolang u geen duidelijke afname van de looptijd tussen twee keer opladen van de accu opmerkt.
- ▶ De Indego werkt tussen 5 °C en 45 °C. Ligt de accutemperatuur buiten dit werkbereik, geeft de Indego een melding weer en verlaat deze het oplaadstation niet. Tijdens de werking zal de Indego terugkeren naar

het oplaadstation of stil blijven staan.

- ▶ De accu mag alleen worden opgeladen met het door Bosch toegelaten oplaadstation.

Veiligheidsvoorschriften voor oplaadapparaat en voedingsapparaat

- ▶ **Gebruik voor het opladen van de maaier alleen het originele Bosch oplaadstation en de originele netkabel.** Anders bestaat er explosie- en brandgevaar.
- ▶ **Controleer regelmatig oplaadstation, netvoeding, kabel en stekker. Maak bij beschadiging of veroudering het oplaadstation of de netvoeding los van het stroomnet en gebruik deze niet. Open het oplaadstation of de netvoeding niet zelf. Laat reparaties alleen uitvoeren door gekwalificeerd Bosch vakpersoneel en alleen met originele vervangingsonderdelen.** Beschadiging van oplaadstation, netvoeding, kabel of stekker vergroot het risico van een elektrische schok.
- ▶ **Gebruik het oplaadstation of het voedingsapparaat niet op een gemakkelijk brandbare ondergrond (zoals papier of textiel) of in een brandbare omgeving.** Vanwege de bij het opladen optredende verwarming van het oplaadstation en het voedingsapparaat bestaat brandgevaar.

- ▶ **Houd kinderen in het oog.** Daardoor wordt gewaarborgd dat kinderen niet met het oplaadstation, het voedingsapparaat of het tuingereedschap spelen.
- ▶ De spanning van de stroombron moet overeenkomen met de gegevens op het typeplaatje van de voeding.
- ▶ We raden aan om de netvoeding alleen aan te sluiten op een stopcontact dat is voorzien van een aardlekschakelaar met een foutstroom van 30 mA. Controleer de werking van de aardlekschakelaar regelmatig.
- ▶ De netkabel moet regelmatig op beschadiging worden gecontroleerd.
- ▶ Maak in het geval van een overstrooming van het basisstation de netvoeding los van het stroomnet en neem contact met de Bosch klantenservice.
- ▶ Raak nooit de netstekker of andere stekkers met natte handen aan.
- ▶ Rijd niet over de aansluitkabel, klem deze niet vast en trek er niet aan. Anders kan deze beschadigd raken. Bescherm de kabel tegen hitte, olie en scherpe randen.

Het voedingsapparaat is voor uw veiligheid geïsoleerd en heeft geen aarding nodig. De bedrijfsspanning bedraagt 230 V AC, 50 Hz (voor landen buiten de EU 220 V of 240 V, afhankelijk van de uitvoering). Informatie is verkrijgbaar bij de erkende Bosch klantenservice.

Vraag bij twijfel een vakman voor elektriciteit of de Bosch klantenservice om advies.

Symbolen

De volgende symbolen zijn van belang voor het begrijpen van de gebruiksaanwijzing, met name van de afbeeldingen. Zorg ervoor dat u de symbolen en hun betekenis herkent. Het juiste begrip van de symbolen helpt u het tuingereedschap goed en veilig te gebruiken.

Symbol	Betekenis
	Draag werkhandschoenen

Symbol	Betekenis
	Toegestane handeling
	Verboden handeling
	Toebehoren en vervangingsonderdelen

Gebruik volgens bestemming

De maaier is bestemd voor het maaien van gazons, alleen voor particulier gebruik.

Gebruik de maaier niet in ruimten binnenshuis.

Gebruik de maaier niet voor andere doeleinden. Dit vergroot het gevaar van ongevallen en mogelijke beschadiging van het tuingereedschap. Probeer niet om de maaier te veranderen. Dit kan leiden tot ongevallen of mogelijke beschadiging van de maaier.

Technische gegevens

Robotmaaier	SI-eenheid	Indego M 700	Indego M+ 700
Productnummer		3 600 HB0 2..	3 600 HB0 3..
Maai breedte	cm	19	19
Maai hoogte	mm	30–50	30–50
Hellingshoek, max.	°/%	15/27	15/27
Gazonoppervlakte			
– maximaal	m ²	700	700
– per acculading ^{A)}	m ²	85	85
Werkfrequentiebereik (inductieve sensor)	kHz	5	5
Max. magnetische veldsterkte (inductieve sensor) (bij 10 m)	dBµA/m	44	44
Werkfrequentiebereik (GSM)	MHz	–	880–960
	MHz	–	1710–1880
Zendvermogen max. (GSM)	dBm	–	33
Gewicht volgens EPTA-procedure 01:2014	kg	7,1	7,2
Beschermingsgraad		IPX4	IPX4
Serienummer		zie typeplaatje op tuingereedschap	
Accu		Li-ion	Li-ion
Nominale spanning	VDC	18	18
Capaciteit	Ah	2,5	2,5
Aantal accucellen		5	5
Gebruiksduur, gemiddeld ^{A)}	min	75	75
Oplaadtijd accu (max.)	min	60	60
Begrenzingsdraad			
– meegeleverde begrenzingsdraad	m	175	175
– minimaal vereiste lengte	m	20	20

Robotmaaier	SI- eenheid	Indego M 700	Indego M+ 700
– maximaal toegestane lengte	m	350	350
Laadstation			
Productnummer		F 016 L68 963	F 016 L68 963
Ingangsspanning	VDC	24	24
Stroomopname laden/begrenzingsdraad ingeschakeld	W	73/2,6	73/2,6
Laadstroom (tot)	A	2,3	2,3
Toegestaan oplaadtemperatuurbereik ^{B)}	°C	5–45	5–45
Gewicht volgens EPTA-procedure 01:2014	kg	1,65	1,65
Beschermingsgraad		IPX4	IPX4
Voedingsapparaat			
Productnummer			
Zwitserland		F 016 L90 934	F 016 L90 934
Engeland		F 016 L90 935	F 016 L90 935
Overige Europese landen		F 016 L90 916	F 016 L90 916
Ingangsspanning (wisselspanning)	V	220–240	220–240
Isolatieklasse		□/II	□/II
Frequentie	Hz	50–60	50–60
Uitgangsspanning (gelijkspanning)	V	24	24
Beschermingsgraad		IPX7	IPX7
Gewicht	kg	1,25	1,25

A) Afhankelijk van maaioogte, grastoestand en vochtigheid

B) Interne accutemperatuur

Informatie over geluid en trillingen

Geluidsemissiewaarden bepaald volgens **EN 50636-2-107**.

Het A-gewogen geluidsniveau van het gereedschap bedraagt kenmerkend: geluidsdruk niveau **61 dB(A)**. Onzekerheid **K = 2 dB**.

Betekenis van de afbeeldingen

Handelingsdoel	Afbeelding	Pagina
Toebehoren	A	430
Meegeleverd/Maaier uitpakken	B	431
Begrenzingsdraad installeren	C	431
Begrenzingsdraad verlengen	D	432
Begrenzingsdraad om een nieuw om-sloten voorwerp leggen	E	432
Optillen en dragen van de maaier	F	433
Maaioogte instellen	G	433
SpotMow	H	434
Reiniging	I	435
Onderhoud	J	435

Handelingsdoel	Afbeelding	Pagina
Nog een gazon toevoegen	K	434
– Met extra oplaadstation (rechts)		
– Zonder extra oplaadstation (links-boven)		
Accu vervangen	L	436
Software-update	M	437–438
Netvoedingsaansluiting	N	439

Installatie

Met behulp van de volgende QR-code kunt u een video over de installatie van de maaier op www.bosch-indego.com bekijken. Of volg de bij het product meegeleverde installatie-handleiding.

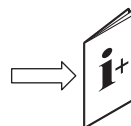



Controleer of de begrenzingsdraad volledig aan de grond bevestigd is, zonder losse draadlussen. Losse draadlussen kunnen een gevaar vormen omdat u hierover kunt struikelen.

Verwijder stenen, takken, metaaldraad, onder spanning staande voedingskabels en andere voorwerpen van het te maaien gazon.

Zorg ervoor dat het te maaien gazon egaal is en het geen ernstige obstakels voor het tuingereedschap bevat, zoals kuilen en voren of hellingen met een hellingsgraad van meer dan 15° resp. een hellingspercentage van meer dan 27%.

Het oplaadstation moet aan de buitenste rand van het gazon op de begrenzingsdraad worden gepositioneerd. Het kan niet staan naast een schuurtje of huisje dat een eiland vormt binnen het te maaien gazon.

Aangeraden wordt om vóór de installatie, vóór de eerste maaibeurt in het nieuwe seizoen en altijd wanneer meer dan 5 mm moet worden gemaaid uw gazon met een gewone grasmaaier te maaien.

Het messysteem van de maaier is bestemd voor het maaien van kort gras (30–50 mm). Het maaigoed kan als mulch ter bemesting van het gazon blijven liggen. De maaihooft van de maaier kan worden ingesteld op 30, 40 of 50 mm.

Geadviseerd wordt om met een hoge instelling te beginnen en het niveau geleidelijk te verlagen wanneer de draad onder het gras verdwijnt. Daarmee voorkomt u dat de Indego de draad doorknipt.

Extra begrenzingsdraad kan worden aangesloten met een kabelverbinder (zie afbeeldingen **D–E**).

De begrenzingsdraad kan worden verlengd tot een lengte van maximaal **350 m**.

Installeer de begrenzingsdraad maximaal 5 cm diep in de grond (of onder platen, niet van metaal).

Om beschadiging van de begrenzingsdraad te voorkomen, mag het gedeelte waar deze is geïnstalleerd niet worden geverticuteerd of geharkt.

Vorkom bij het installeren van de begrenzingsdraad hoeken van minder dan 45°. Dit kan de prestaties nadelig beïnvloeden.

Indicatie

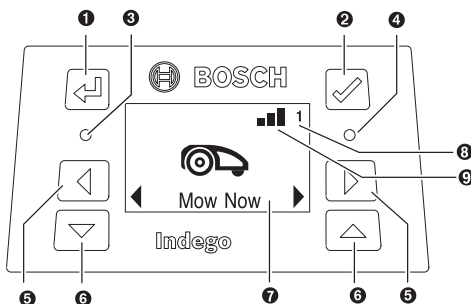

Symbol	Betekenis
1	Pijltoets terug

Symbol	Betekenis
2	✓ Bevestigingstoets Wordt de bevestigingstoets tijdens het maaien ingedrukt, keert de maaier terug naar het oplaadstation
3	○ Rode led-indicatie aan: Fout maaier
4	○ Groene led-indicatie aan: Maaier is ingeschakeld Groene led-indicatie uit: De maaier is niet actief en uw PIN-code van vier cijfers is nodig voor de activering. Of de maaier is uitgeschakeld, de onderbrekingschakelaar moet worden bediend en de PIN-code van vier cijfers moet worden ingevoerd voor de activering van de maaier. Opmerking: Tijdens een software-update zijn de groene en rode led-indicaties verlicht.
5	◀ ▶ Pijltoetsen links en rechts
6	▽ ▲ Pijltoetsen omlaag en omhoog
7	⌂ Weergave met dialoogvenster
8	1 2 3 Tuinnummer (wordt aangegeven als meer dan één tuinkaart is opgeslagen)

Alleen bij Indego M+ 700:

9	📶 Mobiel netwerk beschikbaar
	📵 Mobiel netwerk niet beschikbaar

Het display gaat naar de rusttoestand als binnen 10 minuten geen invoer plaatsvindt.

Nog een gazon toevoegen (zie afbeelding K)

Volg de aanwijzingen in de installatiehandleiding om de Indego op een extra gazon te installeren.

Gescheiden gazons met apart oplaadstation (zie afbeelding K rechts): De maaier kan worden gebruikt voor maximaal drie verschillende gazons. Voor een apart gazon heeft u een extra oplaadstation nodig (zie afbeelding **A**), begrenzingsdraad en kunststof haringen. Als een tijdschema, de kalenderfunctie "**Bosch AUTO**" of de Bosch-functie "**Smart-Mowing**" is ingesteld, wordt dit gazon binnen de opgegeven periode gemaaid.

Schakel de maaier uit wanneer u deze tussen de verschillende gazons vervoert of verplaatst.

Opmerking: Software-updates moeten op de maaier in elk oplaadstation plaatsvinden.

Geadviseerd wordt om het oplaadstation bij opslag in de winter te voorzien van een opschrift, zodat duidelijk is bij welk gazon het hoort.

Zonder extra oplaadstation: Gazons kunnen worden verbonden door de begrenzingsdraad tussen twee gazons parallel en zo dicht mogelijk bij elkaar te leggen (zie afbeelding **K linksboven**). Het extra gazon zonder oplaadstation wordt

niet in kaart gebracht. De maaier zal de LogiCut-maaistrategie op het gazon zonder oplaadstation niet gebruiken. De geadviseerde maximale omvang van een gazon zonder oplaadstation bedraagt 50 m². De maaier maait tot de accu leeg is en moet voor het opladen weer naar het oplaadstation worden verplaatst.

Maaien

- ▶ **Laat kinderen niet op de maaier rijden.**
- ▶ **Druk op de stopstoets op de maaier voordat u de maaier optilt. Til de maaier altijd met de greep op. (zie afbeelding F)**

Zorg ervoor dat zich op het te maaien gazon geen kleine dieren zoals egels of schildpadden bevinden.

Alleen bij Indego M 700: Na het instellen kunt u meteen beginnen met maaien door “**Nu maaien**” in het display te kiezen of u kunt wachten op het volgende planmatige tijdvak volgens de programmering met de kalenderfunctie “**Bosch AUTO**” (mits eerder ingesteld).

U kunt ook een maaischema volgens uw wensen in de kalender opnemen.

Alleen bij Indego M+ 700: Na de installatie kunt u meteen met maaien beginnen. Bevestig “**Nu maaien**” in het display of kies “**Maaien**” in de gratis app Bosch Smart Gardening. U kunt ook een maaischema vastleggen door gebruik te maken van de Bosch-functie “**SmartMowing**”. De maaitijden worden dan berekend op basis van de weersverwachting voor de plaats waar de maaier zich bevindt. U kunt ook een maaischema volgens uw wensen in de kalender opnemen via het display of de app Bosch Smart Gardening.

De maaier moet een gazon drie keer volledig maaien (drie hele maacycli) om het gazon te verkennen. In de leerfase is het visuele resultaat mogelijk niet optimaal.

De looptijden (bij benadering) voor het eenmaal volledig afrijden van het gazon met LogiCut zijn hier aangegeven. Houd er rekening mee dat de looptijden variëren afhankelijk van de aard van het gazon en het aantal objecten in de tuin.

100 m ²	4 h
500 m ²	16 h
700 m ²	22 h

Leg een tijdschema met frequente herhalingen vast. Daardoor bereikt u goede maairesultaten, maait u langer met één acculading en voorkomt u dat er maaigoed op het gazon achterblijft.

Als de maaier maait

In de modus “**Handmatig**” werkt de maaier tot het gazon gemaaid is. Het maaien wordt alleen onderbroken voor het opladen van de accu. Als het gazon gemaaid is, keert de maaier terug naar het basisstation.

In de programmeerbare modus “**Tijdschema**”, met de kalenderfunctie “**Bosch AUTO**” of met de Bosch-functie “**SmartMowing**” werkt de maaier continu tijdens een vastgelegde periode. Het maaien wordt alleen onderbroken voor het opladen van de accu. Als het gazon voor het einde van de inge-

stelde tijdvak is gemaaid, keert de maaier terug naar het basisstation.

Als u het maaien voortijdig wilt afbreken, drukt u op de toets **Stop** of stuurt u de maaier met de bevestigingstoets ✓ terug naar het basisstation.

Bij de Indego M+ 700 kunt u de maaier ook terugsturen naar het basisstation door “**Laadstation**” te kiezen in de gratis app Bosch Smart Gardening.

Energiespaarmodus

Het energieverbruik van de maaier wordt beperkt door de stroom in de begrenzingsdraad automatisch uit te schakelen wanneer de maaier niet maait en niet wordt opgeladen.

Als u de energiespaarmodus wilt beëindigen, drukt u op de bevestigingstoets ✓ en kiest u “**Nu maaien**” of een andere „**maaimodus**“ terwijl de maaier zich in het oplaadstation bevindt.

Bij de Indego M+ 700 kunt u de energiespaarmodus van de maaier ook beëindigen door “**Maaien**” te kiezen in de gratis app Bosch Smart Gardening.

Bij het maaien volgens een actief tijdschema, met de kalenderfunctie “**Bosch AUTO**” of met de Bosch-functie “**SmartMowing**” wordt de energiespaarmodus automatisch beëindigd.

Kleine gazongedeelten maaien met „SpotMow“

SpotMow is voorzien het maaien van kleine gedeelten die een speciale behandeling nodig hebben zonder dat het hele gazon hoeft te worden gemaaid, bijvoorbeeld het gedeelte onder een tuinmeubel nadat dit verwijderd is. De maaier wordt in de hoek links onder op het te maaien gedeelte geplaatst (zie afbeelding H). Het resultaat hangt af van de toestand van het gazon; misschien zal het oppervlak niet nauwkeurig vierkant zijn. Na beëindiging van “**SpotMow**”, volgt u de aanwijzingen op het scherm.

Opmerking: Om veiligheidsredenen kan „SpotMow” niet buiten de begrenzingsdraad worden gebruikt.

Sensoren

De maaier is voorzien van de volgende sensoren:

- De **hefsensor** wordt geactiveerd wanneer de maaier wordt opgetild.
- De **kantelsensor** herkent het kantelen van de maaier.
- De **hellingsensor** wordt geactiveerd bij een hellingshoek van 32° van de maaier.

Als een van de sensoren wordt geactiveerd, bijv. de hellingsensor, worden rijmotoren en snijmesses stilgezet. In het display verschijnt een melding, bijv. „Opgetild”.

- De **obstakelsensor** herkent voorwerpen en obstakels aan de voorzijde van de maaier en laat de maaier van richting veranderen.

Accu opladen

De accu is uitgerust met een temperatuurbewaking die opladen alleen toelaat bij een inwendige accutemperatuur tussen 5 °C en 45 °C.

De lithium-ion-accu wordt gedeeltelijk opgeladen geleverd. Tijdens het installeren van de begrenzingsdraad kunt u de maaier in het laadstation opladen.

De lithium-ion-accu kan op elk moment worden opgeladen zonder de levensduur te verkorten. Een onderbreking van het opladen schaadt de accu niet.

Als de accu leeg raakt of ontladen is, wordt de maaier door een veiligheidsschakeling uitgeschakeld: de messen bewegen niet meer.

Accu vervangen (zie afbeelding L)

Opmerking: De accu hoeft alleen te worden vervangen wanneer deze uitgeput is. Het is niet voorzien om de accu buiten het gereedschap op te laden.

- ▶ Het gebruik van niet geschikte accu's kan tot functiestoelingen of beschadiging van de maaier leiden.
- ▶ Een uitgeputte accu kan de looptijd van de maaier aanzienlijk bekorten.
- ▶ **Gebruik in de maaier geen oplaadbare batterijen.** Gebruik alleen de door de fabrikant aangegeven accu's.

Opmerking: Draag altijd werkhandschoenen wanneer u in de buurt van de scherpe messen werkt.

Schakel de maaier met de onderbrekingschakelaar uit.

Verwijder de vijf schroeven van het deksel van het accuvak met een Torx-schroevendraaier T-20.

Zwenk de uitgeputte accu met de geleidingsrail uit de accuschacht tot de accu-ontgrendelingsknop zichtbaar wordt. Druk op de accu-ontgrendelingsknop en verwijder de accu.

Schuif de nieuwe accu in de geleidingsrail tot de accuvergrendeling hoorbaar vastklikt. Zwenk de accu met de geleidingsrail in de accuschacht. Leg het accuvakdeksel weer op zijn plaats en schroef het met de vijf schroeven vast.

Het accuvakdeksel beschermt de accu tijdens het gebruik tegen vocht.

Software-update (zie afbeelding M)

Voor de software-update heeft u een USB-stick (FAT 32 geformatteerd) en een USB-kabel nodig.

Wanneer een nieuwe versie van de software beschikbaar is, vindt u deze op www.bosch-indego.com. Download het bestand IN8xxx.bin naar de USB-stick.

Keer de maaier om en verwijder de afdekking van de USB-aansluiting. Sluit de USB-kabel met de USB-stick aan.

Plaats de maaier in het oplaadstation en controleer dat het oplaadstation is aangesloten op het stroomnet (led-indicatie op dockingstation is verlicht). De maaier moet ingeschakeld zijn, het display moet verlicht zijn en de accu moet voor minstens 70% opgeladen zijn.

Wanneer de update start, verschijnt op het display de melding **“Update van versie x naar versie y uitvoeren?”**

Bevestig uw keuze met de toets ✓. Tijdens de update knippen beide led-indicaties van de maaier.



Na de update start de maaier opnieuw op.







Verwijder de USB-kabel en de USB-stick. Sluit de afdekking van de USB-aansluiting.



Bovendien bij Indego M+ 700: De nieuwste versie van de software is ook te downloaden via de Bosch Smart Gardening app.

Menunavigatie

De volgende tabel bevat uitleg over de verschillende menupunten.

Hoofdmenu	Submenu 1	Submenu 2	Verklaring
			Na het indrukken van de bevestigingstoets begint de maaier met maaien. In de modus “Uit/handmatig” maait de maaier tot in het display “Tuin compleet” wordt weergegeven.
Nu maaien			In de modus “Tijdschema” , met de kalenderfunctie “Bosch AUTO” of met de Bosch-functie “SmartMowing” werkt de maaier tot aan het einde van het tijdvak of tot in het display “Tuin compleet” wordt weergegeven (afhankelijk van wat het eerst optreedt).
	Alleen bij Indego M 700: Bosch AUTO		De kalenderfunctie “Bosch AUTO” wordt geoptimaliseerd afhankelijk van de grootte van het gazon.
Kalender			In de basisinstelling maait de maaier twee volledige maai cycli per week en begint telkens om 8 uur 's ochtends.
		Aantal volledige maai cycli per week	De volgende instellingen zijn mogelijk: 1 tot 3
		Weekdag	Dagen waarop mag worden gemaaid (bijv. om zondagen uit te sluiten).

Hoofdmenu	Submenu 1	Submenu 2	Verklaring
		Starttijd	Alleen in te stellen voor het eerste tijdvak (geldt voor alle actieve dagen).
	Alleen bij Indego M+ 700: SmartMowing		De Bosch-functie "SmartMowing" wordt geoptimaliseerd afhankelijk van de grootte van het gazon. Ook kan met de weersverwachting op de locatie van de maaier rekening worden gehouden. In de basisinstelling maait de maaier twee volledige maacycli per week en begint telkens om 8 uur 's ochtends. U kunt uw tijdschema voor SmartMowing instellen met de app Bosch Smart Gardening.
	Tijdschema	Bewerken (gekozen dag)	Programmeer een maaitijdschema door het instellen van maaidagen en tijdvakken (maximaal 2 per dag).
		Niet maaien of tijdvak verwijderen	Verwijder het desbetreffende tijdvak voor de gekozen dag. Onder in het display wordt het aantal complete maacycli per week voor het actuele tijdschema weergegeven.
	Uit/Handmatig		Selecteer deze optie als er geen tijdschema hoeft te worden gebruikt. De maaier begint met maaien alleen door het activeren van "Nu maaien" in het display. Bij de Indego M+ 700 kunt u met maaien beginnen door "Maaien" te kiezen in de gratis app Bosch Smart Gardening.
 Instellingen	 Maaimodus	SpotMow	Kies een oppervlak van 2 m x 2 m, 3 m x 3 m of 4 m x 4 m.
		Maaien zonder oplaadstation	De maaier maait op het extra gazon zonder eigen oplaadstation in willekeurige banen tot de accu leeg is.
		Kanten maaien	Kies of de maaier de kant eenmaal bij elke volledige maaibeurt (standaardinstelling) moet maaien, eenmaal bij elke tweede volledige maaibeurt of helemaal niet (uit) moet maaien.
	 Beveiliging	Automatische blokkering	De toetsen worden automatisch geblokkeerd als binnen 3 minuten geen toets wordt ingedrukt. Deze instelling wordt om veiligheidsredenen en ter bescherming tegen diefstal geadviseerd.
		- Aan	PIN-code vereist voor reactivering na automatische blokkering.
		- Uit	De toetsen kunnen steeds worden gebruikt.
		PIN wijzigen	Als u een nieuwe PIN-code wilt kiezen, dient u eerst de geldige PIN-code in te voeren.
		Alarm	
		- Aan	Hiermee activeert u het alarm.
		- Uit	Hiermee deactiveert u het alarm.
	 Datum en tijd		Tijd en datum wijzigen.
	 Taalkeuze		Weergegeven taal wijzigen.
	 Informatie	Systeemstatus	Informatie over oplaadtoestand van de accu, systeem informatie en bedrijfs- en oplaadduur van de maaier.

Hoofdmenu	Submenu 1	Submenu 2	Verklaring
	 Uitgebreid	Draad-ID	Hiermee wijzigt u de ID van de begrenzingsdraad bij mogelijke storingen in de buurt.
		Sensorinstelling en gazontoestand	Kies tussen laag (hobbelig), normaal en hoog (glibberig). De gevoeligheid van de sensor voor obstakels verandert afhankelijk van de ingestelde gazontoestand.
		Nieuwe kaart	Hiermee verwijdert u de kaart van het gazon waarop de maaier zich bevindt.
		Fabrieksinstelling	Met een reset van de maaier herstelt u de fabrieksinstellingen en verwijdert u alle persoonlijke instellingen (behalve de PIN). Na een reset zijn de fabrieksinstellingen hersteld en moet de maaier de gazons opnieuw in kaart brengen.
		Tuinoverzicht	Hiermee wordt het aantal in kaart gebrachte gazons getoond, hun afmetingen, draad-ID en de datum waarop het gazon het laatst werd gemaaid.
		Tuin verwijderen	Hiermee verwijdert u de kaart van een tuin of alle kaarten in één keer.
		Naam maaier	Hiermee wijzigt u de op het display weergegeven naam. Alleen letters van het Latijnse alfabet zijn toegestaan. Het aantal letters is beperkt. De functie is echter niet in elke taal beschikbaar. In enkele talen (zoals Tsjechisch en Pools) heeft de naamswijziging om grammaticale redenen geen invloed op de displayweergave.
	 Opties	Waterpas	Levert informatie over de grondhoek van de maaier. Bevindt de maaier zich in het oplaadstation en staat de punt in het display niet binnen de weergegeven cirkel, moet het oplaadstation op een andere plaats waterpas worden neergezet.
		Draadsignaal	Herkent het signaal van de begrenzingsdraad en geeft de signaalkwaliteit aan (voor klantenservice). De maaier ontvangt geen signaal van de begrenzingsdraad terwijl deze in het oplaadstation is.

Storingen opsporen

Online support



<http://www.bosch-indego.com>

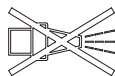

Symptoom	Mogelijke oorzaak	Oplossing
De led-indicatie van het oplaadstation knippert	De begrenzingsdraad is onderbroken, te lang of te kort. Draad niet verbonden en maaier niet in oplaadstation.	Controleer dat de begrenzingsdraad niet gebroken is en een lengte tussen 20 en 350 m heeft. Daarna voedingsspanning uit- en weer inschakelen. Volg de aanwijzingen in de installatiehandleiding voor de instelling van de maaier.

Symptoom	Mogelijke oorzaak	Oplossing
Sterke trillingen of geluiden	Messchroef los	Draai de messchroef vast met een draaimoment van 2,5 Nm.
	Mes beschadigd of verbogen	Messen vervangen (zie afbeelding J).
Maaier rijdt niet juist in het oplaadstation	Begrenzingsdraad niet juist om het oplaadstation heen gelegd	Volg de aanwijzingen in de installatiehandleiding voor het leggen van de begrenzingsdraad.
	Begrenzingsdraad in de nabijheid van een storingsbron	Verwijder alle overtollige (bijv. opgewikkelde) begrenzingsdraad rondom het oplaadstation. Wijzig de begrenzingsdraad-ID in het menu.
Maaier loopt niet	Onderbrekingschakelaar niet in doorgangsstand	Verwijder de maaier uit het oplaadstation, zet de onderbrekingschakelaar in de doorgangsstand en plaats de maaier weer in het basisstation (let erop dat het oplaadstation gereed voor gebruik is en de led-indicatie groen verlicht is).
	Mogelijke verstopping	Zet altijd eerst de onderbrekingschakelaar in de onderbrekingsstand en controleer vervolgens de onderkant van de maaier. Verwijder de blokkeringen indien nodig (draag daarbij altijd tuinhandschoenen).
	Accu niet volledig opgeladen	Plaats de maaier in het oplaadstation om opladen mogelijk te maken. Het oplaadstation moet ingeschakeld zijn.
	Gras te lang	Maai het gazon met een gewone gazonmaaier met een lage instelling.
	Accu te koud of te heet	De maaier werkt als de interne accutemperatuur tussen 5 °C en 45 °C ligt. Laat de maaier afkoelen of warm worden. Als de fout vaker optreedt, dient u het oplaadstation in de schaduw te zetten.
Maaier staat met uitgeschakeld display op het gazon	Problemen tijdens maaien	Druk op de bevestigingstoets voor het scherm om het display te laten oplichten of plaats de maaier in het oplaadstation.
Maaier zonder oplaadfunctie	Accu te koud of te heet	De maaier werkt als de interne accutemperatuur tussen 5 °C en 45 °C ligt. Laat de maaier afkoelen of warm worden. Als de fout vaker optreedt, dient u het oplaadstation in de schaduw te zetten.
	Oplaadstation niet ingeschakeld	Schakel de stroomvoorziening naar het oplaadstation in. Als het oplaadstation niet start, neem dan contact op met de Bosch klantenservice.
	Corrosie op oplaadcontacten	Oplaadcontacten reinigen.
	Accu niet geplaatst, verkeerd geplaatst of verkeerde accu voor de maaier	Plaats de accu op de juiste wijze (zie afbeelding L). Gebruik de geschikte Bosch-accu.
Maaier buiten begrenzingsdraad	Begrenzingsdraad op een helling	Houd een afstand van 30 cm tussen begrenzingsdraad en helling aan.
	Obstakel in de buurt van de draad	Verwijder het obstakel.
Delen van het gazon plaatselijk niet gemaaid	Maaier heeft meer tijd nodig om de tuin helemaal te maaien	Voor het opmeten van het hele gazon laat u de maaier het gazon drie keer volledig maaien.
	Tijdvak te klein voor de gazongrootte	Vergroot het maaitijdvak of: <ul style="list-style-type: none"> – gebruik de kalenderfunctie “Bosch AUTO” (bij Indego M 700) – gebruik de Bosch-functie “SmartMowing” (bij Indego M+ 700)
	Afstand tussen de begrenzingsdraden te klein	Vergroot de afstand tussen de begrenzingsdraden tot minstens 75 cm.

Symptoom	Mogelijke oorzaak	Oplossing
	Ongelijkmatige ondergrond	Kies in het menu "Bodemgeaardheid/bodemsensor" de optie "Ongelijkmatige bodem/geringe gevoeligheid". Gazon gelijk maken, oneffenheden en terreinplooiën verwijderen, ongeschikte delen buitensluiten met de begrenzingsdraad, volg daarvoor de aanwijzingen in de installatiehandleiding.
	Gras te lang	Kies in het menu "Bodemgeaardheid/bodemsensor" de optie "Ongelijkmatige bodem/geringe gevoeligheid".
	Te steile hellingen in de tuin	Gebruik de maaier alleen op hellingen van 15 graden of minder.
Maaier blijft in de tuin steken	Voorwerpen of obstakels niet buitengesloten	Obstakels waarbij de maaier vaak blijft hangen met de begrenzingsdraad buitensluiten.
	Nieuw aangelegd gazon	Geef het gazon een paar weken tijd om gelijkmatig te worden voordat u de maaier gebruikt. Verander de instelling in het menu "Bodemgeaardheid/bodemsensor". Wacht zo lang mogelijk na het sproeien voordat u de maaier start.
Maaier maait onbedoeld bloemen enz. of rijdt over bepaalde obstakels	Voorwerpen of obstakels met een hoogte van minder dan 5 cm niet buitengesloten	Installeer de begrenzingsdraad op een afstand van 30 cm tot het obstakel of verwijder het voorwerp of het obstakel.
Maaier maait niet logisch	Het LogiCut-systeem gedraagt zich afhankelijk van de omstandigheden in de tuin. De maaier hoeft niet noodzakelijk verder te maaien in het volgende ongemaaide gedeelte.	Meer informatie vindt u in de installatiehandleiding. Als het gedrag vaker voorkomt, brengt u het gazon opnieuw in kaart.
	Maaier beweegt niet altijd in een rechte lijn tussen de gedeelten	Geen maatregelen vereist.
	De maaier bevindt zich vaak niet op de juiste positie of draait op één plaats	Verander het draad-ID.
	Niet juist buitengesloten obstakel	Volg de aanwijzingen in de installatiehandleiding op.
	Maaier loopt in extra gazon zonder oplaadstation in willekeurige banen.	Normaal gedrag. Het LogiCut-systeem werkt alleen in gedeelten met oplaadstation.
Begrenzingsdraad wordt steeds weer doorbroken	Draad tussen de kunststof haringen onvoldoende gespannen	Begrenzingsdraad spannen en ervoor zorgen dat de afstand tussen de kunststof haringen maximaal 75 cm bedraagt. Volg de aanwijzingen in de installatiehandleiding op. Gebruik kabelverbinders om de onderbreking te repareren.
	Afstand tussen de kunststof haringen bedraagt meer dan 75 cm	
Maaier laat onregelmatig maaibeeld achter of levert slechte maaikwaliteit	De maaier maait niet vaak genoeg	Voor een goed resultaat vaker maaien (bijv. door meer of langere tijdvakken in het tijdschema).
	Maimes bot	Keer of vervang de maimesen (zie afbeelding J).
	Mogelijke verstopping	Zet altijd eerst de onderbrekingschakelaar in de onderbrekingsstand en controleer vervolgens de onderkant van de maaier. Verwijder de blokkeringen indien nodig (draag daarbij altijd tuinhandschoenen).
Begrenzingsdraad wordt niet herkend	Geen stroom op het oplaadstation	Controleer of het oplaadstation ingeschakeld is (led-indicatie is verlicht).
	Begrenzingsdraad beschadigd of gebroken	Controleer de begrenzingsdraad op beschadiging.
	Verkeerde installatie (bijv. onvoldoende afstand tussen de begrenzingsdraden)	Volg de aanwijzingen in de installatiehandleiding op.

Symptoom	Mogelijke oorzaak	Oplossing
	Begrenzingsdraad in de nabijheid van een storingsbron	Verwijder alle overtollige (bijv. opgewikkelde) begrenzingsdraad rondom het oplaadstation. Wijzig de begrenzingsdraad-ID in het menu.
Insteltoets voor maai-hoogte klemt	Mogelijke verstopping	Zet altijd eerst de onderbrekingsschakelaar in de onderbrekingsstand en controleer vervolgens de onderkant van de maaiër. Verwijder de blokkeringen indien nodig (draag daarbij altijd tuinhandschoenen).

Klantenservice en gebruikadvies

www.bosch-garden.com

Vermeld bij vragen en bestellingen van vervangingsonderdelen altijd het uit tien cijfers bestaande productnummer volgens het typeplaatje van de maaiër.

Mogelijk is de softwareversie van uw maaiër nodig (zie **“Menu > Instellingen > Info”**).

In voorkomende gevallen zendt u de maaiër altijd samen met het dockingstation en de lader naar een Bosch Servicecenter. Verwijder de accu niet.

Verwijder voor de verzending altijd een eventueel gemonteerde gepersonaliseerde bovenste afdekking en alle toebehorenafdekkingen.

België

Tel.: (02) 588 0589

Fax: (02) 588 0595

E-Mail: outillage.gereedschap@be.bosch.com

Nederland

Tel.: (076) 579 54 54

Fax: (076) 579 54 94

E-mail: gereedschappen@nl.bosch.com

Vervoer

Op de meegeleverde Li-Ion-accu's zijn de eisen voor het vervoer van gevaarlijke stoffen van toepassing. De accu's kunnen door de gebruiker zonder verdere voorwaarden over de weg vervoerd worden.

Bij de verzending door derden (bijv. luchtvervoer of expeditiebedrijf) moeten bijzondere eisen ten aanzien van verpakking en markering in acht genomen worden. In deze gevallen moet bij de voorbereiding van de verzending een deskundige voor gevaarlijke stoffen geraadpleegd worden.

Verzend accu's alleen, wanneer de behuizing onbeschadigd is. Plak blootliggende contacten af en verpak de accu zodanig dat deze niet in de verpakking beweegt. Neem ook eventuele overige nationale voorschriften in acht.

Afvalverwijdering



Tuingereedschappen, accu's, toebehoren en verpakkingen moeten op een voor het milieu verantwoorde wijze worden hergebruikt.



Gooi tuingereedschappen, accu's en batterijen niet bij het huisvuil.

Alleen voor landen van de EU:

Volgens de Europese richtlijn 2012/19/EU moeten niet meer bruikbare elektrische en elektronische apparaten en volgens de Europese richtlijn 2006/66/EG moeten defecte of lege accu's en batterijen apart worden ingezameld en op een voor het milieu verantwoorde wijze worden hergebruikt. Informatie is verkrijgbaar bij de erkende Bosch klantenservice.

Accu's en batterijen:

Li-ion:

Lees de aanwijzingen in het gedeelte (zie „Vervoer“, Pagina 114) en neem deze in acht.

Dansk

Tak

fordi du har valgt at købe en Indego robotplæneklipper.

Læs venligst de efterfølgende sikkerhedsinstrukser, før du installerer Indego.

Sikkerhedsinstrukser

Bemærk! Læs efterfølgende instrukser omhyggeligt. Gør dig fortrolig med haveredskabets betjeningsanordninger og korrekte anvendelse. Opbevar betjeningsvejledningen til senere brug.

Forklaring af symboler på haveredskabet



Generel sikkerhedsadvarsel.

Sikr, at haveredskabet hverken blokerer eller spærrer for udgange.



Advarsel: Læs betjeningsvejledningen igennem, før produktet tages i brug.



Advarsel: Betjen ledningsadskilleren, før du arbejder på haveredskabet eller løfter haveredskabet.



Vær forsigtig: Berør ikke de roterende knive. Knivene er skarpe. Vær forsigtig, du kan komme til at tabe tæer og fingre.



Vent til alle haveredskabets dele er standset helt, før de berøres. Knivene fortsætter med at rotere, efter at der er blevet slukket for haveredskabet. En roterende kniv kan forårsage kvæstelser.



Pas på, at personer i nærheden ikke kommer til skade på grund af fremmedlegemer, der slynges væk.



Advarsel: Hold god afstand til produktet, når det arbejder.



Kør ikke oven på haveredskabet.



Ladeaggregatet er udstyret med en sikkerhedsstransformator.

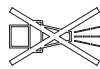

Brug hverken højtryksrenser eller haveslange til at rengøre haveredskabet med.

Betjening

► **Sluk altid haveredskabet med ledningsadskilleren, før der arbejdes på haveredskabet (f.eks. vedligeholdelse, værktøjsskift osv.) samt før transport og opbevaring.**

- Børn bør holdes under opsyn for at forhindre, at de leger med haveredskabet.
- Tillad aldrig børn, personer med begrænsede fysiske, sensoriske eller psykiske evner eller med manglende erfaring og/eller med manglende viden og/eller personer, der ikke er fortrolige med disse instrukser, at bruge haveredskabet. Lokale regler kan bestemme alderen på den person, som må betjene produktet.
- Betjen ikke haveredskabet med bare fødder eller åbne sandaler. Bær altid fastsiddende fodtøj og lange bukser.
- Brug kun haveredskabet, hvis låget er lukket på akkurummet, og alle lågets skruer er spændt fast. Dette beskytter akkuen mod fugt.
- Arbejd ikke med haveredskabet, hvis det er dårligt vejr, især ikke hvis der er tegn på uvejr.
- Sørg altid for en stabil ligevægt og for at stå sikkert, når haveredskabet betjenes, og når du går hen til det, især når der arbejdes på skråninger, og når græsset er vådt. Buk dig ikke

alt for meget fremover. Betjen haveredskabet omhyggeligt og uden hast.

- ▶ Brugeren er ansvarlig for ulykker og skader, der sker på andre mennesker eller deres ejendom.
- ▶ Betjen straks den røde stop-taste, hvis farer opstår, mens der arbejdes med haveredskabet.
- ▶ Sikr den korrekte installation af begrænsningstråden iht. installationsvejledningen.



En fuldstændig vejledning mht. installation af Indego findes i installationsvejledningen, der følger med produktet.

- ▶ Kontrollér regelmæssigt området, hvor haveredskabet bruges, og fjern sten, grene, tråde, kabler og andre genstande.
- ▶ Kontrollér nøje det område, hvor haveredskabet skal bruges, for vilde dyr og kæledyr. Vilde dyr og kæledyr kan blive kvæstet, når produktet bruges.
- ▶ Træk ikke spændingsførende netkabler i arbejdsområdet. Skulle et netkabel blive fanget i robotplæneklipper, skal dette afbrydes fra nettet, før det fjernes.
- ▶ Kontrollér haveredskabet regelmæssigt for at være sikker på, at knive, knivskruer og skæreanordningen hverken er slidte eller beskadigede. Erstat slidte knive og knivskruer i hele sættet for at undgå ubalance.

- ▶ Brug aldrig haveredskabet med beskadigede beskyttelsesafdækninger eller uden sikkerhedsudstyr.
- ▶ Anbring ikke hænder eller fødder i nærheden af eller under roterende dele.
- ▶ Løft eller bær aldrig haveredskabet, når motoren kører.
- ▶ Lad ikke haveredskabet arbejde uden opsyn, hvis du ved, at husdyr, børn eller personer opholder sig i umiddelbar nærhed.
- ▶ Tænd for haveredskabet som beskrevet i brugsanvisningen og stå i sikker afstand til roterende dele.
- ▶ Brug ikke haveredskabet samtidigt med, at en sprinkler går. Indtast en tidsplan for at sikre, at de to systemer ikke arbejder på samme tid.
- ▶ Skulle haveredskabet falde i vandet af en eller anden grund, tages det op af vandet og slukkes med ledningsadskilleren. Tænd ikke haveredskabet, kontakt Bosch kundeservicen.
- ▶ **Udfør ikke ændringer på haveredskabet.** Ikke tilladte ændringer kan forringe dit haveredskabs sikkerhed og føre til mere støj og større vibrationer.

Sluk haveredskabet med ledningsadskilleren:

- inden der fjernes en blokering,
- før du kontrollerer, rengør eller arbejder på haveredskabet,
- før det stilles til opbevaring,

- hvis haveredskabet vibrerer usædvanligt (stop haveredskabet og kontrollér det med det samme),
 - efter et sammenstød med en fremmed genstand, kontrollér haveredskabet for skader og kontakt Bosch serviceforhandler vedr. nødvendige reparationer.
- ▶ Inspicér haveredskabet regelmæssigt og erstat slidte og beskadigede dele for sin egen sikkerheds skyld.
 - ▶ Sørg for, at der kun bruges originale reservedele fra Bosch.
 - ▶ Erstat knive og skruer i hele sættet efter behov.

Vedligeholdelse

- ▶ **Brug altid havehandsker, hvis du håndterer eller arbejder i nærheden af skarpe knive.**
- ▶ **Sluk haveredskabet med ledningsadskilleren, før der arbejdes på det.**
- ▶ **Træk altid netstikket ud af stikdåsen, før der arbejdes på ladestationen eller netdelen.**

Rengør haveredskabet grundigt udvendigt med en blød børste og en klud.

Brug hverken vand, opløsningsmidler eller polermidler. Fjern al græs og aflejringer, især fra ventilationsåbningerne.

Drej haveredskabet, så undersiden vender opad, og rengør knivområdet og styrerullerne med regelmæssige mellemrum. Brug en fast børste eller en skraber til at fjerne fastsiddende græs (se Fig. I).

Knivene kan vendes.

- ▶ Sikr, at alle møtrikker, bolte og skruer sidder rigtigt, så det er muligt at arbejde sikkert med haveredskabet. (se Fig. J)

Opbevaring om vinteren

- ▶ **Sluk plæneklipperen med ledningsadskilleren.**
- ▶ Plæneklipperen er driftsklar ved temperaturer mellem 5 °C og 45 °C. Opbevar plæneklipperen og ladestationen om vinteren et sikkert og tørt sted, der er utilgængeligt for børn, hvis temperaturerne varigt er under 5 °C.

Stil ikke genstande oven på plæneklipperen eller ladestationen.

Brug den originale emballage, hvis In-dego skal transporteres over længere strækninger.

Plæneklipperen kan også opbevares i opbevaringstasken.

- ▶ Opbevar kun plæneklipperen ved temperaturer mellem –20 °C og 50 °C. Lad f.eks. ikke plæneklipperen blive liggende i bilen om sommeren.

USB

- ▶ Plæneklipperen er udstyret med en USB-grænseflade, der udelukkende må bruges til softwareaktualiseringer (se Fig. M). Brug kun godkendte

USB.org-stiks (FAT 32 formateret) og godkendte USB.org OTG-kabler.

- ▶ Yderligere informationer om aktivering af software findes under Bosch-Indego.com.
- ▶ **Brug ikke USB-grænsefladen til andre formål. Sæt ikke eksterne apparater i.**

Henvisninger til optimal håndtering af akkuen

- ▶ **Åbn ikke akkuen.** Fare for kortslutning.



Beskyt akkuen mod varme (f.eks. også mod varige solstråler), brand, vand og fugtighed. Fare for eksplosionsfare.



- ▶ **Ikke indbyggede akkuer må ikke komme i berøring med kon-torclips, mønter, nøgler, søm, skruer eller andre små metalgenstande, da disse kan kortslutte kontakterne.** En kortslutning mellem akku-kontakterne øger risikoen for personskader i form af forbrændinger eller brand.
- ▶ **Beskadiges akkuen eller bruges den forkert, kan der sive dampe ud.** Udluft området og gå til læge, hvis du føler dig utilpas. Dampene kan irritere luftvejene.
- ▶ **Akkuen kan blive beskadiget af spidse genstande som f.eks. nåle eller skruetrækkere eller ekstern kraftpåvirkning.** Der kan opstå indvendig kortslutning, så akkuen kan

antændes, ryge, eksplodere eller overophedes.

- ▶ **Hvis akkuen anvendes forkert, eller den er beskadiget, kan der slippe brændbar væske ud af akkuen. Undgå at komme i kontakt med denne væske. Hvis det alligevel skulle ske, skal du skylle med vand. Søg læge, hvis du får væsken i øjnene.** Akku-væske kan give hudirritation eller forbrændinger.
- ▶ **Kortslut ikke akkuen.** Fare for eksplosionsfare.
- ▶ **Brug kun Bosch akkuer, der er beregnet til dette haveredskab.** Brug af andre akkuer kan føre til kvæstelser og er forbundet med brandfare.
- ▶ **Sikr, at haveredskabet er slukket, før akkuen sættes i.** Der kan opstå uheld, hvis en akku sættes i et haveredskab, der er tændt.
- ▶ Åbn kun akkuskakten, hvis akkuen er slidt. Lad akkuen blive siddende i maskinen om vinteren. Den indbyggede akku holder i mange år, åbn ikke akkuskakten, så længe der ikke er tegn på en tydelig reducere af køretiden mellem to akkuladninger.
- ▶ Indego arbejder mellem 5 °C og 45 °C. Ligger akku-temperaturen uden for dette arbejdsområde, sender Indego en information og forlader ikke ladestationen. Arbejder Indego, vender den tilbage til ladestationen, eller den bliver stående.

- ▶ Opladning må kun gennemføres i ladestationen, der er godkendt af Bosch.

Sikkerhedsinstrukser til ladeaggregat og netdel





- ▶ **Plæneklipperen må kun lades i den originale ladestation og med det originale netkabel fra Bosch.** Ellers er der fare for eksplosion og brand.
- ▶ **Kontrollér ladestationen, netdelen, kablet og stikket med regelmæssige mellemrum. Er ladestationen eller netdelen beskadiget eller ældet, afbrydes den fra strømmettet, herefter må den ikke bruges. Forsøg ikke at åbne ladestationen eller netdelen. Sørg for, at maskinen kun repareres af kvalificerede fagfolk fra Bosch, og at der kun benyttes originale reservedele.** Beskadigelser på ladestation, netdel, kabler eller stik øger risikoen for elektrisk stød.
- ▶ **Anvend ikke ladestationen og netdelen på let brændbar undergrund (f.eks. papir, tekstiler osv.) eller i brændbare omgivelser.** Ladestationen og netdelen bliver varme under opladningen - brandfare.
- ▶ **Hold børn under opsyn.** Dermed sikres det, at børn ikke leger med ladestationen, netdelen eller haveredskabet.
- ▶ Strømkildens spænding skal stemme overens med oplysningerne på netdelen.

- ▶ Det anbefales kun at tilslutte netdelen til en stikdåse, der er sikret med et sikkerhedsrelæ (FI), der udløser ved en fejlstrøm på 30 mA. Kontrollér med regelmæssige mellemrum, at sikkerhedsrelæet (FI) fungerer, som det skal.
- ▶ Netkablet skal kontrolleres for beskadigelser med regelmæssige mellemrum.
- ▶ Afbryd netdelen fra strømmettet, hvis ladestationen oversvømmes, og kontakt Bosch kundeservicen.
- ▶ Berør aldrig netstikket eller andre stik, hvis hænderne er våde.
- ▶ Kør ikke hen over tilslutningsledningen, men den ikke og træk ikke i den, da den derved kan blive beskadiget. Beskyt kablet mod varme, olie og skarpe kanter.

Netdelen er for din egen sikkerheds skyld beskyttelsesisoleret og har ikke brug for nogen jordforbindelse. Driftsspændingen er 230 V AC, 50 Hz (til ikke-EU-lande 220 V, 240 V afhængigt af modellen). Nærmere oplysninger fås ved henvendelse til din nærmeste autoriserede Bosch forhandler. Hvis du er i tvivl: Kontakt en uddannet elektriker eller henvend dig til det nærmeste Bosch serviceværksted.

Symboler

De efterfølgende symboler er af betydning for at kunne læse og forstå betjeningsvejledningen, især grafik. Læg mærke til symbolerne og overhold deres betydning. En rigtig forståelse af symbolerne er med til at sikre en god og sikker brug af haveredskabet.

Symbol	Betydning
	Brug beskyttelseshandsker
	Tilladt handling
	Forbudt handling
	Tilbehør/reservedele

Beregnet anvendelse

Plæneklipperen er beregnet til græsslåning i private haver.

Brug ikke plæneklipperen indendørs.

Brug ikke plæneklipperen til andre formål, det øger fare for uheld og mulige beskadigelser på haveredskabet. Forsøg ikke at ændre på plæneklipperen, da dette kan føre til uheld eller mulige beskadigelser af plæneklipperen.

Tekniske data

Robotplæneklipper	SI-enhed	Indego M 700	Indego M+ 700
Varenummer		3 600 H80 2..	3 600 H80 3..
Klippebredde	cm	19	19
Klippehøjde	mm	30–50	30–50
Skråning vinkel, maks.	°/%	15/27	15/27
Plænestykkets størrelse			
– maksimal	m ²	700	700
– pr. akku-ladning indtil ^{A)}	m ²	85	85
Driftsfrekvensområde (induktiv sensor)	kHz	5	5
Maks. magnetisk feltstyrke (induktiv sensor) (ved 10 m)	dBµA/m	44	44
Driftsfrekvensområde (GSM)	MHz	–	880–960
	MHz	–	1710–1880
Sendeeffekt maks. (GSM)	dBm	–	33
Vægt svarer til EPTA-Procedure 01:2014	kg	7,1	7,2
Kapslingsklasse		IPX4	IPX4
Serienummer		se typeskilt på haveredskabet	
Akku		Li-Ion	Li-Ion
Netspænding	VDC	18	18
Kapacitet	Ah	2,5	2,5
Antal akkuceller		5	5
Brugstid, gennemsnitlig ^{A)}	min	75	75
Akku-ladetid (maks.)	min	60	60
Begrænsningstråd			
– medleveret begrænsningstråd	m	175	175
– min. krævet længde	m	20	20
– maks. tilladt længde	m	350	350
Ladestation			
Varenummer		F 016 L68 963	F 016 L68 963
Indgangsspænding	VDC	24	24
Strømforbrug opladning/begrænsningstråd tændt	W	73/2,6	73/2,6
Ladestrøm (op til)	A	2,3	2,3

Robotplæneklipper	SI-enhed	Indego M 700	Indego M+ 700
Tilladt temperaturområde for opladning ^{B)}	°C	5–45	5–45
Vægt svarer til EPTA-Procedure 01:2014	kg	1,65	1,65
Kapslingsklasse		IPX4	IPX4
Netdel			
Varenummer			
Schweiz		F 016 L90 934	F 016 L90 934
England		F 016 L90 935	F 016 L90 935
Øvrigt Europa		F 016 L90 916	F 016 L90 916
Indgangsspænding (vekselspænding)	V	220–240	220–240
Beskyttelsesklasse		□/II	□/II
Frekvens	Hz	50–60	50–60
Udgangsspænding (jævnspænding)	V	24	24
Kapslingsklasse		IPX7	IPX7
Vægt	kg	1,25	1,25

A) afhængigt af slåhøjde, græsforhold og fugtighed

B) intern akku-temperatur

Støj-/vibrationsinformationer

Støjemissionsværdier beregnet iht. **EN 50636-2-107**.

El-værktøjets A-vægtede støjniveau er typisk: Lydeffektniveau **61 dB(A)**. Usikkerhed K = **2 dB**.

Betydning af illustrationerne

Handling	Billede	Side
Tilbehør	A	430
Leveringsomfang/plæneklipper pakkes ud	B	431
Begrænsningstråd trækkes	C	431
Begrænsningstråd forlænges	D	432
Begrænsningstråd trækkes omkring en ny, indvendig genstand	E	432
Plæneklipper løftes og bæres	F	433
Klippehøjde indstilles	G	433
SpotMow	H	434
Rengøring	I	435
Vedligeholdelse	J	435
Yderligere plænestykke tilføjes	K	434
– med ekstra ladestation (til højre)		
– uden ekstra ladestation (øverst til venstre)		
Akku skiftes	L	436
Software aktualisering	M	437–438
Netdelstilslutning	N	439

Installation

Med efterfølgende QR-kode kan du se en video om installationen af plæneklipperen under www.bosch-indego.com. Installationen forklares også i installationsvejledningen, der følger med produktet.

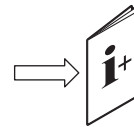

Kontrollér, om begrænsningstråden er fastgjort helt i jorden uden løse trådsløjfer. Løse trådsløjfer kan være farlige, da man kan snuble over dem.

Fjern sten, grene, tråd, spændingsførende strømforsyningskabler og andre fremmede genstande fra plænestykket, der skal slås.

Sikr, at det plænestykke, der skal slås, er jævnt, og at haveredskabet ikke udsættes for mærkbare forhindringer som f.eks. fordybninger, riller og stejle skrænter over 15°/27 %.

Ladestationen skal positioneres på begrænsningstråden ved en udvendig kant på plænestykket. Den kan ikke stå på siden af et skur eller et redskabsskur, der er anbragt midt på plænestykket, der skal slås.

Det anbefales at slå plænestykket med en almindelig plæneklipper, før robotten installeres, før græsset slås første gang i den nye sæson, og altid hvis græsset er højere end 5 mm.

Knivsystemet i plæneklipperen er beregnet til at klippe kort græs (30-50 mm). Det klippede græs kan blive liggende på græsplænen og bruges som gødning. Klippehøjden for plæneklipperen kan indstilles på 30, 40 og 50 mm.

Det anbefales at starte med en højere indstilling og så reducere niveauet lidt ad gangen, når tråden forsvinder under græsset. Dette forhindrer, at din Indego klipper tråden over. Yderligere begrænsningstråd kan tilsluttes med et kabelforbindelsesstykke (se Fig. D–E).

Begrænsningstråden kan forlænges til en længde på maks. 350 m.

Træk begrænsningstråden op til 5 cm nede i jorden (eller under ikke metalliske plader).

For at undgå at begrænsningstråden beskadiges, må området, hvor den er trukket, hverken bearbejdes med kultivator eller hakke.

Undgå en vinkel på under 45°, når begrænsningstråden trækkes. Dette kan forringe ydelsen.

Lampe

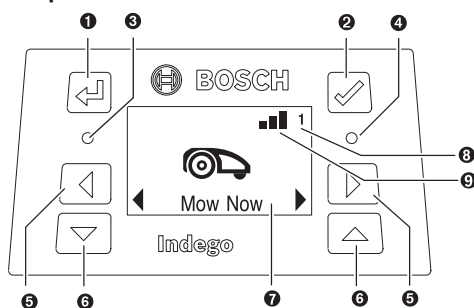

Symbol	Betydning
1	Piltast tilbage
2	Bekræftelsestast Trykkes på bekræftelsestasten under græsslåningen, vender plæneklipperen tilbage til ladestationen
3	Rød LED tændt: Fejl plæneklipper
4	Grøn LED tændt: Plæneklipper er tændt Grøn LED slukket: Plæneklipperen er inaktiv, den aktiveres med den firecifrede PIN-kode. Eller plæneklipperen er slukket, ledningsadskilleren skal tændes, og din firecifrede PIN-kode indtastes til at aktivere plæneklipperen. Bemærk: Under en softwareaktualisering lyser den grønne og den røde LED-lampe.
5	Piltaster til venstre/til højre
6	Piltaster nedad/opad
7	Visning med dialogvindue
8	1 2 3 Havenummer (vises, hvis der findes mere end et havekort)
9	Mobilnet står til rådighed

Gælder kun for Indego M+ 700:

Symbol Betydning



Mobilnet står ikke til rådighed

Displayet springer til hviletilstand, hvis der ikke indtastes noget i løbet af 10 minutter.

Tilføjelse af et yderligere plænestykke (se Fig. K)

Læs og overhold instruktionerne i installationsvejledningen for at installere Indego på et yderligere plænestykke.

Adskilte plænestykker med separat ladestation (se billede K til højre): Plæneklipperen kan bruges til op til tre forskellige plænestykker. Til et separat plænestykke er der brug for en yderligere ladestation (se Fig. A), begrænsningstråd og kunststofpløkker. Hvis en tidsplan eller kalenderfunktionen "Bosch AUTO" eller funktionen Bosch-„SmartMowing“ er indstillet, slås græsset på dette plænestykke inden for det definerede tidsvindue.

Sluk plæneklipperen, før den transporteres mellem de enkelte plænestykker.

Bemærk: Softwareaktualiseringer skal gennemføres i hver ladestation på plæneklipperen.

Det anbefales at sætte mærker på ladestationen, før vinteren kommer, så du ved, hvilken ladestation hører til hvilket plænestykke.

Uden ekstra ladestation: Det er muligt at forbinde plænestykkerne, dette gøres ved at trække begrænsningstråden mellem de to plænestykker så tæt som muligt og parallelt i forhold til hinanden (se Fig. K øverst til venstre). Det yderligere plænestykke uden ladestation indlæses ikke, og plæneklipperen kommer ikke til at bruge LogiCut-slå-strategien i dette plænestykke uden ladestation. Det maks. anbefalede plænestykke uden ladestation er 50 m². Plæneklipperen slår græs, til akkuen er tom, hvorefter den transporteres tilbage til ladestationen, så den kan oplades.

Græsslåning

► **Sørg for, at børn ikke kører med oven på plæneklipperen.**

► **Tryk på stop-tasten på plæneklipperen, før den løftes. Løft altid plæneklipperen i grebet. (se Fig. F)**

Sikr, at der ikke er små dyr som f.eks. pindsvin eller skildpadder på det plænestykke, der skal klippes.

Gælder kun for Indego M 700: Når maskinen er indrettet, kan du straks gå i gang med at slå græs, dette gøres ved at bekræfte "Klip nu" i displayet, eller du venter til den næste, planmæssige klippefase, iht. programmeringen med kalenderfunktionen „Bosch-AUTO“ (forudsætter forudgående indstilling).

Du kan også notere en klippeplan i kalenderen på basis af dine krav.

Gælder kun for Indego M+ 700: Når alt er gjort klart, kan græsklipningen startes med det samme, dette gøres ved at bekræfte „Klip nu“ i displayet eller ved at vælge „Klip“ i Bosch Smart Garden appen, der fås gratis. Du kan også fast-

lægge en klippeplan vha. Bosch-**"SmartMowing"**-funktionen, der gør det muligt at beregne klippetiderne for din beliggenhed på basis af vejrudsigten. Du kan også indtaste en klippeplan iht. dine krav i kalenderen via displayet eller Bosch Smart Gardening appen.

Plæneklipperen skal slå et helt plænestykke 3 gange (3 komplette klippecykluser) for at indlære plænestykket. I indlæringsfasen er det visuelle resultat evt. ikke optimalt.

De ca. køretider, der er brug for til at køre hele plænestykket igennem med LogiCut, er angivet her. Vær opmærksom på, at køretiderne varierer, afhængigt af græsplænenes tilstand og antallet af genstande i haven.

100 m ²	4 h
500 m ²	16 h
700 m ²	22 h

Fastlæg en tidsplan med hyppige gentagelser. Derved opnår du gode klipperesultater, akkumuleringen varer i længere tid, og du undgår klippet græs på plænen.

Når plæneklipperen slår græs

I funktionen **"Manuel"** arbejder plæneklipperen, til plænestykket er slået. Græsslåningen afbrydes kun, når akkuen skal lades. Når plænestykket er slået, vender plæneklipperen tilbage til ladestationen.

I den programmerbare **„Tidsplan“**-funktion med kalenderfunktionen **„Bosch AUTO“** eller med Bosch-**„SmartMowing“**-funktionen arbejder plæneklipperen kontinuerligt i et fastlagt tidsafsnit. Græsslåningen afbrydes kun, når akkuen skal lades. Er plænestykket slået, før tidsvinduet er udløbet, vender plæneklipperen tilbage til ladestationen.

Græsslåningen afbrydes før tiden ved at trykke på **Stop**-tasten eller ved at trykke på bekræftelsestasten ✓, hvorefter maskinen kører tilbage til ladestationen.

Ved Indego M+ 700 kan plæneklipperen også sendes tilbage til basisstationen, dette gøres ved at vælge **„Ladestation“** i Bosch Smart Garden appen, der fås gratis.

Energisparefunktion

Plæneklipperen reducerer sit energiforbrug ved at slukke for strømmen i begrænsningstråden automatisk, når den ikke slår græs, og når den ikke oplades.

Plæneklipperen hentes manuelt tilbage fra energisparefunktionen ved at trykke på bekræftelsestasten ✓ og vælge enten **„Klip nu“** eller en anden **„Klippetilstand“**, mens plæneklipperen er i ladestationen.

Ved Indego M+ 700 kan plæneklipperen hentes tilbage fra energisparefunktionen ved at vælge **„Klip“** i Bosch Smart Garden appen, der fås gratis.

Til græsslåningen efter aktiv tidsplan med kalenderfunktionen **„Bosch AUTO“** eller med funktionen Bosch-**„SmartMowing“** afsluttes energisparefunktionen automatisk.

Klip små plænestykker med "SpotMow"

SpotMow er beregnet til at slå små arealer, som kræver en særlig behandling, uden at hele plænen skal slås; f.eks. area-

let under havemøbler, der er blevet fjernet. Plæneklipperen placeres i det nederste venstre hjørne af det areal, der skal slås (se Fig. H). Det endelige, slåede areal afhænger af plænenes tilstand; det er ikke nødvendigvis et nøjagtigt kvadrat. Når **"SpotMow"** er færdig, følges instruktionerne på skærmen.

Bemærk: Af sikkerhedstekniske grunde kan "SpotMow" ikke bruges uden for begrænsningstråden.

Sensorer

Plæneklipperen er udstyret med følgende sensorer:

- **Løftesensoren** aktiveres, hvis plæneklipperen løftes.
 - **Overslagssensoren** registrerer, hvis plæneklipperen vælter.
 - **Hældningssensoren** aktiveres, hvis plæneklipperen når en hældningsvinkel på 32°.
- Aktivens en af sensorerne som f.eks. løftesensoren, stoppes kørestelmotorerne og skæreknivene. I displayet fremkommer en melding som f.eks. "Løftet".
- **Forhindringssensoren** registrerer genstande/forhindringer på hele plæneklipperens forkant og sørger for at indlede et retnings skift.

Akkue lades

Akkuen er udstyret med en temperatuvervågning, som kun tillader ladning i forbindelse med en intern akku-temperatur, der skal ligge i et område mellem 5 °C og 45 °C.

Li-ion-akkuen er delvist opladet ved leveringen. Det anbefales at oplade plæneklipperen i ladestationen, så længe begrænsningstråden installeres.

Li-Ion-akkuen kan oplades til enhver tid, uden at levetiden forkortes. En afbrydelse af opladningen beskadiger ikke akkuen.

Er akkuen ved at blive tom eller afladet, slukkes plæneklipperen med en beskyttelseskontakt: Knivene bevæger sig ikke mere.

Akkue udskiftes (se billede L)

Bemærk: Akkuen skal kun udskiftes, når den er slidt op. Akkuen er ikke beregnet til at blive opladt uden for produktet.

- ▶ Brug af akkuer, der ikke er egnet til produktet, kan føre til fejlfunktioner eller beskadigelser på plæneklipperen.
- ▶ Slidte akkuer kan indskrænke plæneklipperens køretid betydeligt.
- ▶ **I maskinen må der kun bruges batterier, der kan genoplades.** Brug kun de akkuer, der er angivet af producenten.

Bemærk: Brug altid beskyttelseshandsker, hvis du arbejder i nærheden af de skarpe klinger.

Sluk for plæneklipperen med ledningsadskilleren.

Fjern de 5 skruer på låget til akkurummet med en torx-skrueetrækker T-20.

Sving den slidte akku med styreskinnen ud af akkusakten, til akku-sikkerhedstasten kommer til syne. Tryk på akku-sikkerhedstasten og tag akkuen ud.

Skub den nye akku ind i styreskinnen, til akku-låsen falder hørbart på plads. Sving akkuen med styreskinnen ind i akkuskaften. Sæt låget til akkurummet på igen og skru det fast med de 5 skruer.

Låget til akkurummet beskytter akkuen mod fugt under arbejdet.

Software-aktualisering (se billede M)

Softwaren aktualiseres med et USB.org-stik (formateret vha. FAT 32) og et USB-OTG-kabel.

Findes der en ny software-version, findes denne på internettet under "www.bosch-indego.com". Download filen „IN8xxx.bin" på USB.org-stikket.

Vend plæneklipperen om og fjern afdækningen fra USB-grænsefladen. Forbind USB-OTG-kablet med USB.org-stikket.

Stil plæneklipperen ind i ladestationen og sikr, at ladestationen er forbundet med strømmettet (LED-lampe lyser på dockingstationen). Plæneklipperen skal være tændt, displayet skal lyse, og akkuen skal være ladet mindst 70%.

Når aktualiseringen starter, fremkommer følgende melding „Opdater fra version x til version y?" i displayet

Bekræft processen med tasten ✓. Under aktualiseringen blinker begge LED-lamper i plæneklipperen.



Når aktualiseringen er færdig, gennemfører plæneklipperen en nystart.







Fjern USB-OTG-kablet og USB.org-stikket. Forbind afdækningen med USB-grænsefladen.

Desuden gælder følgende for Indego M+ 700: Den aktuelle software kan også lades med Bosch Smart Gardening appen.

Menu-navigation

Den følgende tabel forklarer de forskellige menupunkter.

Hovedmenu	Undermenu 1	Undermenu 2	Forklaring
			Plæneklipperen går i gang med at slå græs, så snart der trykkes på bekræftelsestasten. I funktionen "Off/Manuel" slår plæneklipperen græs, til "Have komplet" ses i displayet.
Klip nu			I funktionen "Tidsplan", med kalenderfunktionen "Bosch AUTO" eller med funktionen Bosch „SmartMowing" arbejder plæneklipperen, indtil tidsafsnittet er færdigt, eller indtil "Have komplet" ses i displayet (afhængigt af, hvilken situation først nås).
	Gælder kun for Indego M 700: Bosch AUTO		Kalenderfunktionen "Bosch AUTO" optimeres afhængigt af græsplænenens størrelse.
Kalender			I grundindstillingen slår plæneklipperen to komplette klippecyklusser om ugen og starter altid kl. 8 om morgenen.
		Antal komplette klippecyklusser om ugen	1 til 3
		Ugedag	Dage, hvor græsset må slås (f.eks. for at udelukke søndage).
		Starttid	Kan kun indstilles for det første tidsvindue (gælder kun for alle aktive dage).
	Gælder kun for Indego M+ 700: SmartMowing		Bosch-"SmartMowing"-funktionen optimeres afhængigt af plænestykkets størrelse og gør det muligt at tilkoble en lokal vejrtjeneste.
			I grundindstillingen slår plæneklipperen to komplette klippecyklusser om ugen og starter altid kl. 8 om morgenen.
			Du kan oprette din SmartMowing-tidsplan med Bosch Smart Gardening appen.
	Tidsplan	Rette (udvalgt dag)	Programmér en klippeplan ved at indstille de enkelte dage for græsslåning og tidsvinduer (op til 2 om dagen).
		Ikke klippe/slette tidsvindue	Slet det pågældende tidsvindue til den udvalgte dag. Nederst i displayet vises antallet af komplette klippecyklusser om ugen for den aktuelle tidsplan.

Hovedmenu	Undermenu 1	Undermenu 2	Forklaring
	Off/Manuel		Vælg denne option, hvis der ikke skal bruges nogen tidsplan. Plæneklipperen går først i gang med at slå græs, når "Klip nu" aktiveres på displayet. Ved Indego M+ 700 kan man gå i gang med at slå græs ved at vælge "Klip" i Bosch Smart Garden appen, der fås gratis.
 Indstillinger	 Klippetilstand	SpotMow	Vælg mellem et areal på 2 m x 2 m, 3 m x 3 m og 4 m x 4 m.
		Plæneklipning uden ladestation	Plæneklipperen slår græs på det ekstra plænestykke uden egen ladestation i tilfældighedsfunktionen, til akkuen er tom.
		Kantklipning	Vælg, om plæneklipperen skal klippe kanten en gang i forbindelse med hver fuld klipning (standardindstilling), en gang i forbindelse med hver anden fuld klipning eller slet ikke (slukket).
	 Sikkerhed	Autolås	Tasterne spærres automatisk, hvis der ikke trykkes på nogen taste i løbet af 3 minutter. Det anbefales at bruge denne indstilling af sikkerhedstekniske grunde og for at beskytte mod tyveri.
		- On	PIN-kode kræves til at reaktivere efter Autolock.
		- Off	Tasterne er altid klar til indtastning.
		Ændr PIN	Skal en PIN-kode ændres, skal man først indtaste den gyldige PIN-kode.
		Alarm	
		- On	Aktiverer alarmer.
		- Off	Deaktiverer alarmer.
	 Dato & tid		Ændre tid og dato.
	 Valg af sprog		Ændre sprog i display.
	 Information	Systemstatus	Informationer om akku-ladetilstand, systeminformationer og drifts- og ladevarigheder for plæneklipperen.
	 Avanceret	Kabel-id	Ændrer begrænsningstrådens ID ved mulige fejl i nærheden.
		Sensorindstilling/græssets tilstand	Vælg mellem lav (ujævn), normal og høj (glat). Forhindringssensorens sensibilitet ændrer sig afhængigt af den indstillede græstilstand.
		Genindlæs	Sletter det aktuelle kort over plænestykket, hvor plæneklipperen befinder sig.
		Fabriksindstilling	Resettes plæneklipperen til fabriksindstillingerne, slettes alle personlige indstillinger (undtagen PIN-koden). Efter et reset til fabriksindstillingerne, skal plæneklipperen indlæses på ny, så den passer til plænestykket/plænestykkerne.
		Haveoversigt	Viser antallet af indlæste plænestykker, deres areal, deres tråd-ID og datoen for, hvornår stykket blev slået sidste gang.
		Slet have	Slet et specifikt havekort eller vælg at slette alle kort på en gang.

Hovedmenu	Undermenu 1	Undermenu 2	Forklaring
		Navn på plæneklipper	Ændr navnet, der ses i displayet. Det er kun muligt at bruge bogstaver fra det latinske alfabet. Antallet af bogstaver er begrænset. Denne funktion findes ikke på alle sprog. På nogle sprog (f.eks. tjekkisk eller polsk) har ændringen af navnet ingen indflydelse på displayvisningerne på grund af specielle grammatiske krav.
	Ekstrafunktioner	Vaterpas	Leverer informationer om plæneklipperens jordvinkel. Befinder plæneklipperen sig i ladestationen, og er punktet i displayet ikke inden for den viste cirkel, skal ladestationen positioneres et nyt sted, hvor det er jævnt.
		Trådsignal	Registrerer signalet fra begrænsningstråden og viser signalkvaliteten (til kundeservice). Plæneklipperen modtager ikke noget signal fra begrænsningstråden, når den er i ladestationen.

Fejlsøgning

Online support



<http://www.bosch-indego.com>

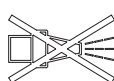

Symptom	Mulig årsag	Afhjælpning
LED-lampen blinker på ladestationen	Begrænsningstråden er afbrudt, for lang eller for kort. Tråd er ikke forbundet, og plæneklipper er ikke i ladestation.	Kontrollér, at begrænsningstråden ikke er afbrudt, og at den har en længde på mellem 20 og 350 m. Herefter slukkes og tændes spændingsforsyningen igen. Overhold instruktionerne i installationsvejledningen til klargøring af plæneklipperen.
For stor vibration/støj	Knivskruer er løse	Spænd knivskruen med et drejningsmoment på 2,5 Nm.
	Knive er beskadigede	Skift knive (se Fig. J).
Plæneklipper kører ikke rigtigt ind i ladestationen	Begrænsningstråd er ikke trukket rigtigt omkring ladestationen	Overhold instruktionerne i installationsvejledningen mht. trækning af begrænsningstråden.
	Begrænsningstråd i nærheden af en fejlkilde	Fjern overskydende (f.eks. opviklet) begrænsningstråd omkring ladestationen. Ændr begrænsningstråd-ID-et i menuen.
Plæneklipper kører ikke	Ledningsadskiller er ikke tændt	Fjern plæneklipperen fra ladestationen, tænd ledningsadskilleren og stil plæneklipperen i ladestationen igen (kontrollér, at ladestationen er klar til brug – LED-lampe lyser grøn).
	Mulig tilstopning	Sluk altid først for ledningsadskilleren og kontrollér så området under plæneklipperen. Fjern blokeringerne efter behov (brug altid havehandsker til dette arbejde).

Symptom	Mulig årsag	Afhjælpning
	Akkuen er ikke helt opladet	Stil plæneklipperen ind i ladestationen, så den kan oplades. Ladestationen skal være tændt.
	Græs for langt	Slå plænestykket med en almindelig plæneklipper på en af de lavere indstillinger.
	Akku for kold/varm	Plæneklipperen arbejder, når den interne akku-temperatur ligger mellem 5 °C og 45 °C. Lad plæneklipperen afkøle/opvarme. Fremkommer fejlen hyppigt, bør ladestationen stilles i skyggen.
Plæneklipperen står med slukket display på græsplænen	Problemer under brug	Tryk på bekræftelsestasten til skærmen for at belyse displayet eller placér plæneklipperen i ladestationen.
Plæneklipper uden ladefunktion	Akku for kold/varm	Plæneklipperen arbejder, når den interne akku-temperatur ligger mellem 5 °C og 45 °C. Lad plæneklipperen afkøle/opvarme. Fremkommer fejlen hyppigt, bør ladestationen stilles i skyggen.
	Ladestation ikke tændt	Tænd for strømmen til ladestationen. Går ladestationen ikke i gang, kontaktes Bosch kundeservicen.
	Ladekontakter er korroderede	Rengør ladekontakterne.
	Akku er ikke sat i, er sat forkert i eller forkert akku er valgt til plæneklipper	Sæt akkuen rigtigt i (se billede L). Brug den egnede Bosch-akku.
Plæneklipper uden for begrænsningstråd	Begrænsningstråd på en skråning	Sørg for, at der er 30 cm mellem begrænsningstråd og skråning.
	Forhindring i nærheden af tråden	Fjern forhindringen.
Dele af plænestykket er ikke slået	Plæneklipper har brug for mere tid til at slå græsset i haven	Hele plænestykket registreres ved at lade din plæneklipper slå hele græsplænen 3 x.
	Tidsvindue er for lille til plænenes størrelse	Forstør klippe-tidsvinduet eller: <ul style="list-style-type: none"> – brug kalenderfunktionen „Bosch AUTO“ (ved Indego M 700) – brug funktionen Bosch-„SmartMowing“ (ved Indego M+ 700)
	Afstanden er for lille mellem begrænsningstrådene	Øg afstanden mellem begrænsningstrådene til mindst 75 cm.
	Ujævn undergrund	Vælg "Ujævn plæne/Lav sensibilitet" i menuen "Græsplænenes tilstand/Græsplænenens sensor". Jævn plænen, fjern ujævnheder/bølgende underlag, udgræns uegnede områder med begrænsningstråden – overhold instruktionerne i installationsvejledningen.
	Græs for langt	Vælg "Ujævn plæne/Lav sensibilitet" i menuen "Græsplænenes tilstand/Græsplænenens sensor".
	For stejle skråninger i haven	Sikr, at plæneklipperen kun må bruges på skrænter med 15 grader eller mindre.
Plæneklipper bliver siddende i haven	Genstande/forhindringer er ikke udgrænsede	Forhindringer, hvor plæneklipperen ofte bliver hængende, udgrænses med begrænsningstråden.
	Nyanlagt græsplæne	Lad plænen hvile et par uger, så den har tid til at blive jævn, før plæneklipperen tages i brug. Ændr indstillingen i menuen "Græsplænenes tilstand/Græsplænenens sensor". Vent i så lang tid som muligt efter vandingen, før plæneklipperen startes.

Symptom	Mulig årsag	Afhjælpning
Plæneklipper klipper utilsigtet hen over blomster osv. eller kører hen over bestemte forhindringer	Genstande/forhindringer med en højde på under 5 cm er ikke afgrænsede	Træk begrænsningstråden med en afstand på 30 cm væk fra forhindringen eller fjern genstandene/forhindringerne.
Plæneklipper slår ikke logisk	LogiCut-systemet afhænger af havens betingelser. Plæneklipperen skal ikke ubetinget fortsætte med slå i det næste område, der ikke er klippet.	Yderligere informationer findes i installationsvejledningen. Opstår situationen flere gange, indlæses plænestykket igen.
	Plæneklipper bevæger sig ikke altid i lige linje mellem områderne	Der kræves ingen foranstaltninger.
	Plæneklipperen finder ofte ikke den rigtige position eller roterer på stedet	Ændr tråd-ID-en.
	Forkert udgrænset forhindring	Overhold instruktionerne i installationsmanualen.
	Plæneklipper løber ind i ekstra plænestykke uden ladestation i vilkårlige baner.	Normalt adfærdsmønster. LogiCut-systemet fungerer kun i områder med ladestation.
Begrænsningstråd skæres over igen og igen	Tråd mellem kunststofpløkkerne er ikke spændt tilstrækkeligt Afstand mellem kunststofpløkkerne er mere end 75 cm	Spænd begrænsningstråd og sikr, at afstanden mellem kunststofpløkkerne er maks. 75 cm. Overhold instruktionerne i installationsvejledningen. Brug kabelforbindingesstykker til at reparere afbrydelsen.
Plæneklipper klipper ikke jævnt/efterlader dårlig klippekvalitet	Plæneklipperen slår ikke hyppigt nok	Slå græs noget oftere for at opnå et godt resultat (f.eks. ved at fastlægge flere/længere tidsvinduer i tidsplanen).
	Skærekniv er uskarp	Vend eller erstt skæreknivene (se Fig. J).
	Mulig tilstopning	Sluk altid først for ledningsadskilleren og kontrollér så området under plæneklipperen. Fjern blokeringerne efter behov (brug altid havehandsker til dette arbejde).
Begrænsningstråd registreres ikke	Ingen strøm på ladestationen	Kontrollér, om ladestationen er tændt (LED-lampe lyser).
	Begrænsningstråd er beskadiget/klippet i stykker	Kontrollér begrænsningstråden for beskadigelser.
	Forkert installation (f.eks. ikke nok afstand mellem begrænsningstrådene)	Overhold instruktionerne i installationsmanualen.
	Begrænsningstråd i nærheden af en fejlkilde	Fjern overskydende (f.eks. opviklet) begrænsningstråd omkring ladestationen. Ændr begrænsningstråd-ID-et i menuen.
Klippehøjde-indstillingstaste sidder i klemme	Mulig tilstopning	Sluk altid først for ledningsadskilleren og kontrollér så området under plæneklipperen. Fjern blokeringerne efter behov (brug altid havehandsker til dette arbejde).

Kundeservice og anvendelsesrådgivning

www.bosch-garden.com

Plæneklipperens 10-cifrede varennummer (se typeskilt) skal altid angives ved forespørgsler og bestilling af reservedele. Det kan være, at der er brug for plæneklipperens softwareversion (se "**Menu > Indstillinger > Info**").

Skulle det være nødvendigt, bør plæneklipperen og ladestationen altid sendes sammen til et Bosch servicecenter. Fjern ikke akkuen.

Fjern evt. monteret, personaliseret afdækning på toppen samt evt. tilbehørsafdækning, før produktet sendes.

Dansk

Bosch Service Center

Telegrafvej 3

2750 Ballerup

På www.bosch-pt.dk kan der online bestilles reservedele eller oprettes en reparations ordre.

Tlf. Service Center: 44898855

Fax: 44898755

E-Mail: vaerktoej@dk.bosch.com

Transport

De indeholdte Li-ion-akkuer overholder bestemmelserne om farligt gods. Akkuerne kan transporteres af brugeren på offentlig vej uden yderligere pålæg.

Ved forsendelse gennem tredjemand (f.eks.: lufttransport eller spedition) skal særlige krav vedr. emballage og mærkning overholdes. Her skal man kontakte en faregodsekspert, før forsendelsesstykket forberedes.

Send kun akkuer, hvis huset er ubeskadiget. Tilklæb åbne kontakter, og indpak akkuen på en sådan måde, at den ikke kan bevæge sig i emballagen. Følg venligst også eventuelle, videreførende, nationale forskrifter.

Bortskaffelse



Haveredskaber, akku, tilbehør og emballage skal genbruges på en miljøvenlig måde.



Smid ikke haveredskaber og akkuer/batterier ud sammen med det almindelige husholdningsaffald!

Gælder kun i EU-lande:

Iht. det europæiske direktiv 2012/19/EU skal affald af elektrisk og elektronisk udstyr (WEEE) og iht. det europæiske direktiv 2006/66/EF skal defekte eller opbrugte akkuer/batterier indsamles separat og genbruges iht. gældende miljøforskrifter. Nærmere oplysninger fås ved henvendelse til din nærmeste autoriserede Bosch forhandler.

Akkuer/batterier:

Li-ion:

Følg venligst henvisninger i afsnit (se "Transport", Side 129).

Svensk

**Tack,
för att du valt Indego
gräsklipparroboten.
Läs säkerhetsanvisningarna som
följer innan du installerar
gräsklipparen.**

**Säkerhetsanvisningar
Observera! Läs noggrant igenom
anvisningarna. Gör dig förtrogen**

**med gräsklipparens manöverorgan
och dess korrekta användning.
Förvara bruksanvisningen för
senare behov.**

Beskrivning av symbolerna på gräsklipparen



Allmän varning för riskmoment.

Se till att gräsklipparen inte blockerar eller spärrar utgångar.



Varning: Läs bruksanvisningen innan du använder produkten.



Varning: Manövrera frånskiljningsomkopplaren innan du utför arbeten på gräsklipparen eller lyfter upp den.



Se upp: Berör inte roterande knivar. Knivarna är vassa. Se upp, du kan förlora tår och fingrar.



Vänta tills gräsklipparens alla delar stannat fullständigt innan du berör dem. Knivarna roterar en stund efter det gräsklipparen stängts av vilket kan leda till kroppsskada.



Se till att personer, som befinner sig i närheten inte skadas av ivägslungade främmande föremål.



Varning: Håll ett betryggande avstånd från produkten när den är igång.



Åk inte på gräsklipparen.



Laddaren är försedd med en säkerhetstransformator.



Använd inte högtryckstvätt eller trädgårds slang för rengöring av trädgårdsredskapet.

Användning

► Koppla från gräsklipparen med frånskiljningskopplaren innan arbeten utförs på gräsklipparen (t ex underhåll, verktygsbyte osv) samt vid transport och lagring.

- Barn bör övervakas för att säkerställa att de inte leker med gräsklipparen.
- Låt aldrig barn, personer med begränsad fysisk, sensorisk eller psykisk förmåga eller erfarenhet och/eller bristande kunskap och/eller personer som inte är bekanta med dessa instruktioner använda redskapet. Nationella föreskrifter begränsar eventuellt tillåten ålder för användning.
- Du får inte använda gräsklipparen barfota eller med öppna sandaler. Använd alltid kraftiga skor och långa byxor.
- Använd trädgårdsredskapet endast då batterifackets lock är stängt och alla lockets skruvar är fastspända. Detta skyddar batteriet mot fuktighet.

- Vid dåligt väder, speciellt om åskväder väntas, får trädgårdsredskapet inte användas.
- Se till vid användning av gräsklipparen och då du närmar dig den att du har stabil jämvikt och står stadigt, speciellt på slänter och vid våt gräsmatta. Luta inte för långt framåt. Använd redskapet varsamt och utan hast.
- Användaren eller ägaren ansvarar för olyckor och skador som drabbar andra människor eller deras egendom.
- Aktivera genast den röda stoppknappen om risker uppstår när gräsklipparen används.
- Kontrollera begränsningstrådens korrekta installation enligt installationsanvisningen.



En fullständig anvisning för Indego finner du i installationsanvisningen som levereras med gräsklipparen.

- Kontrollera regelbundet området på vilket gräsklipparen används och avlägsna, stenar, kvistar, trådar, kablar och andra främmande föremål.
- Kontrollera omsorgsfullt området på vilket trädgårdsredskapet skall användas, att där inte finns vilda djur eller husdjur. Vilda djur och husdjur kan skadas vid användning av maskinen.
- Dra inga spänningsförande nätsladdar i arbetsområdet. Om en

nätssladd fastnar i gräsklipparen, måste den skiljas från elnätet innan nätssladden avlägsnas.

- ▶ Kontrollera regelbundet att gräsklipparens knivar, knivskruvar och skäranordningar inte är nedslitna eller skadade. Byt ut slitna knivar och knivskruvar som komplett sats för att undvika obalans.
- ▶ Gräsklipparen får aldrig användas med skadade skyddskåpor eller utan säkerhetsutrustning.
- ▶ Håll händerna och fötterna på betryggande avstånd från roterande delar.
- ▶ Gräsklipparen får aldrig lyftas upp eller bäras med motorn igång.
- ▶ Använd inte en oöversiktlig gräsklippare om du vet att husdjur, barn eller personer finns i närheten.
- ▶ Koppla på gräsklipparen enligt bruksanvisningen och håll dig på betryggande avstånd från roterande komponenter.
- ▶ Gräsklipparen får inte användas samtidigt med en vattenspridare. Mata in en klipptid för att säkerställa att de två systemen inte används samtidigt.
- ▶ Om gräsklipparen av någon orsak faller i vatten, avlägsna den från vattnet och frångkoppla den med frångiljningsomkopplaren. Koppla inte in gräsklipparen, ta kontakt med Bosch kundtjänst.
- ▶ **Gör inga förändringar på gräsklipparen. Otillåtet**

förändringar kan menligt påverka gräsklipparens säkerhet och leda till kraftigare buller och vibrationer.

Frångkoppla gräsklipparen med frångiljningsomkopplaren:

- innan blockeringar åtgärdas,
- när kontroll, rengöring eller arbeten utförs på gräsklipparen,
- före lagring
- om gräsklipparen vibrerar ovanligt kraftigt (stoppa gräsklipparen och kontrollera genast),
- kontrollera efter en kollision med ett annat föremål att gräsklipparen inte skadats och kontakta Bosch kundtjänsten för eventuell reparation.

Service

- ▶ **Använd alltid trädgårdshandskar när åtgärder krävs i närheten av skarpa knivar.**
- ▶ **Frångkoppla gräsklipparen med frångiljningsomkopplaren före alla arbeten på gräsklipparen.**
- ▶ **Dra stickproppen ur vägguttaget innan arbeten utförs på laddstationen eller nätaggret.**

Rengör gräsklipparen noggrant utvändigt med en mjuk borste och en trasa. **Använd varken vatten, lösnings- eller polermedel.** Avlägsna alla gräsrester och avlagringar, framför allt från ventilationsöppningarna. Vänd gräsklipparen upp och ned och rengör regelbundet knivområdet och

styrullarna. Använd en kraftig borste eller en skrapa för borttagning av kvarsittande gräsrester (se bild **I**). Knivarna kan vändas.

- ▶ Granska att alla muttrar, bultar och skruvar sitter stadigt fast för att möjliggöra tryggt arbete med gräsklipparen. (se bild **J**)
- ▶ Besiktiga gräsklipparen regelbundet och byt för din säkerhet ut nedslitna och skadade komponenter.
- ▶ Se till att endast original Bosch reservdelar används.
- ▶ Byt vid behov ut knivar och skruvar som komplett sats.

Lagring under vintern

- ▶ **Koppla från gräsklipparen med frånskiljningsomkopplaren.**
 - ▶ Gräsklipparen är driftklar vid temperaturer mellan 5 °C och 45 °C. Lagra gräsklipparen och laddstationen under vintersäsongen, när temperaturen konstant ligger under 5 °C utom räckhåll för barn, på ett säkert och torrt ställe.
- Ställ inte upp andra föremål på gräsklipparen eller laddstationen. Använd originalförpackningen då du transporterar Indego längre sträckor. Gräsklipparen kan även lagras i förvaringsväskan.
- ▶ Lagra gräsklipparen endast inom temperaturområdet -20 °C till 50 °C. Lämna inte gräsklipparen på sommaren t.ex. i bilen.

USB

- ▶ Gräsklipparen är försedd med ett USB-gränssnitt som uteslutande får användas för programuppdatering (se bild **M**). Använd endast tillåtna USB.org-stickor (FAT 32 formaterade) och tillåten USB.org OTG-kabel.
- ▶ Ytterligare information över programuppdateringar finner du under Bosch-Indego.com.
- ▶ **Använd inte USB-gränssnittet för andra ändamål. Anslut inga externa apparater.**

Anvisningar för optimal hantering av batteriet

- ▶ **Öppna inte batteriet.** Detta kan leda till kortslutning.



Skydda batteriet mot hög värme och även mot t.ex. längre solbestrålning, eld, vatten och fukt. Risk för explosion.

- ▶ **Håll gem, mynt, nycklar, spikar, skruvar och andra små metallföremål på avstånd från fristående batterier för att undvika en bygling av kontakterna.** En kortslutning av batterimodulens kontakter kan leda till brännskador eller brand.
- ▶ **Ur skadat eller fel använt batteri kan ångor avgå.** Tillför friskluft och uppsök en läkare vid besvär. Ångorna kan reta andningsvägarna.

- ▶ **Batteriet kan skadas av vassa föremål som t. ex. spikar eller skruvmejslar eller på grund av yttre påverkan.** En intern kortslutning kan uppstå och rök, explosion eller överhettning kan förekomma hos batteriet.
- ▶ **Om batteriet används på fel sätt, eller är skadat, finns det risk för att brännbar vätska rinner ur batteriet. Undvik kontakt med vätskan. Vid oavsiktlig kontakt spola med vatten. Om vätska kommer i kontakt med ögonen, uppsök dessutom läkare.** Batterivätskan kan medföra hudirritation och brännskada.
- ▶ **Kortslut inte batteriet.** Explosionsrisk föreligger.
- ▶ **Använd endast Bosch batterier som är avsedda för trädgårdsredskapet.** Om andra batterier används, finns risk för kroppsskada och brand.
- ▶ **Kontrollera att trädgårdsredskapet är fränkopplat innan batteriet sätts in.** Sätt inte in batteriet i ett inkopplat trädgårdsredskap detta kan leda till olyckor.
- ▶ **Öppna batterischaktet först då batterimodulen är förbrukad.** Låt batteriet sitta kvar i redskapet vid vinterlagring. Det inbyggda batteriet är mycket långlivat, öppna inte batterischaktet innan en tydlig

reducering av brukstiden mellan två laddningar av batteriet konstateras.

- ▶ **Indego arbetar mellan 5 °C och 45 °C.** Om batterimodulens temperatur ligger utanför detta arbetsområde visar Indego ett meddelande och lämnar inte basstationen. I drift vänder Indego tillbaka till basstationen eller blir stående på stället.
- ▶ **Laddning får endast ske i laddstationer som Bosch godkänt.**

Säkerhetsanvisningar för laddstationen och nätaggregatet

- ▶ **Använd endast original Bosch-laddstation och nätsladd för laddning av gräsklipparen.** I annat fall finns risk för explosion och brand.
- ▶ **Kontrollera regelbundet basstationen, nätaggregatet, kabeln och stickkontakten. Koppla basstationen eller nätaggregatet från vid åverkan eller åldring och använd dem inte. Öppna inte själva basstationen eller nätaggregatet. Låt endast kvalificerad Bosch fackpersonal utföra reparationer med användning av endast Bosch original reservdelar.** Skador på laddstationen, nätaggregatet, kabeln eller stickkontakten ökar risken för elstöt.
- ▶ **Använd inte laddstationen och nätaggregatet på lättantändligt underlag (t. ex. papper, textilier**

mm) och inte heller i brännbar omgivning. Till följd av den värme som uppstår vid laddning av laddstationen och nätaggregatet finns risk för brand.

- **Observera barn i närheten.** Se till att barnen inte leker med laddstationen, nätaggregatet eller gräsklipparen.
- Kontrollera att strömkällans spänning överensstämmer med uppgifterna på nätaggregatets typskylt.
- Vi rekommenderar att nätaggregatet ansluts endast till ett eluttag som säkras av en jordfelsbrytare med en läckström på max 30 mA. Kontrollera regelbundet jordfelsbrytarens funktion.
- Nätsladden måste regelbundet kontrolleras avseende skador.
- Koppla i händelse av översvämning av basstationen nätaggregatet från elnätet och ta kontakt med Bosch kundtjänsten.
- Berör aldrig nätstickproppen eller andra stickproppar med våta händer.
- Anslutningssladden får inte köras över, klämmas och inte heller dras i





då den kan skadas. Skydda sladden mot hetta, olja och vassa kanter.

Nätaggregatet är skyddsisolerat och kräver därför ingen jordning. Driftspänningen är 230 V AC, 50 Hz (för icke EU-länder 220 V, 240 V alltefter utförande). För information, kontakta auktoriserad Bosch kundservice.

I tveksamma fall hör med en utbildad elektriker eller närmaste Bosch servicestation.

Symboler

Symbolerna nedan är viktiga för att kunna läsa och förstå bruksanvisningen, speciellt grafiken. Lägg symbolerna och deras betydelse på minnet. Korrekt tolkning av symbolerna bidrar till bättre och säkrare användning av gräsklipparen.

Symbol	Betydelse
	Bär skyddshandskar
	Tillåten hantering
	Förbjuden hantering
	Tillbehör/reservdelar

Ändamålsenlig användning

Gräsklipparen är avsedd för gräsklippning i en hemträdgård. Använd inte gräsklipparen inomhus.

Använd inte gräsklipparen för andra syften, det höjer faran för olyckor och möjlig åverkan på trädgårdsredskapet. Försök inte förändra gräsklipparen, det kan leda till olyckor eller möjlig åverkan på gräsklipparen.

Tekniska data

Gräsklipparrobot	SI-Enhet	Indego M 700	Indego M+ 700
Artikelnummer		3 600 HBO 2..	3 600 HBO 3..
Snittbredd	cm	19	19
Snitthöjd	mm	30–50	30–50
Släntvinkel (max.)	%	15/27	15/27

Gräsklipparrobot	SI-Enhet	Indego M 700	Indego M+ 700
Gräsmattans storlek			
– maximal	m ²	700	700
– per batteriladdning upp till ^{A)}	m ²	85	85
Driftfrekvensområde (induktiv sensor)	kHz	5	5
max. magnetisk fältstyrka (induktiv sensor) (vid 10 m)	dBµA/m	44	44
Driftfrekvensområde (GSM)	MHz	–	880–960
	MHz	–	1710–1880
Sändningseffekt max. (GSM)	dBm	–	33
Vikt enligt EPTA-Procedure 01:2014	kg	7,1	7,2
Skyddsklass		IPX4	IPX4
Serienummer		se dataskylten på gräsklipparen	
Batteri		Li-jon	Li-jon
Nominell spänning	VDC	18	18
Kapacitet	Ah	2,5	2,5
Antal battericeller		5	5
Driftstid, i genomsnitt ^{A)}	min	75	75
Batteriladdningstid (max.)	min	60	60
Begränsningstråd			
– medföljande begränsningstråd	m	175	175
– minsta erforderlig längd	m	20	20
– maximalt tillåten längd	m	350	350
Laddningsstation			
Artikelnummer		F 016 L68 963	F 016 L68 963
Ingångsspänning	VDC	24	24
Strömförbrukning laddning/ begränsningstråden inkopplad	W	73/2,6	73/2,6
Laddström (upp till)	A	2,3	2,3
Tillåtet temperaturområde för laddning ^{B)}	°C	5–45	5–45
Vikt enligt EPTA-Procedure 01:2014	kg	1,65	1,65
Skyddsklass		IPX4	IPX4
Nätaggregat			
Artikelnummer			
Schweiz		F 016 L90 934	F 016 L90 934
England		F 016 L90 935	F 016 L90 935
Övriga Europa		F 016 L90 916	F 016 L90 916
Ingångsspänning (växelspänning)	V	220–240	220–240
Skyddsklass		□/II	□/II
Frekvens	Hz	50–60	50–60
Utgångsspänning (likspänning)	V	24	24
Skyddsklass		IPX7	IPX7
Vikt	kg	1,25	1,25

A) i relation till snitthöjd, gräsförhållande och fuktighet

B) intern batteritemperatur

Buller-/vibrationsdata

Bulleremissionsvärden framtagna enligt **EN 50636-2-107**.

Elverktygets A-vägda ljudnivå uppnår i typiska fall:
Ljudeffektnivå **61 dB(A)**. Onoggrannhet **K = 2 dB**.

Bildernas betydelse

Handlingsmål	Bild	Sida
Tillbehör	A	430
Leveransomfång/packa upp gräsklipparen	B	431
Förlägg begränsningstråden	C	431
Begränsningstrådens förlängning	D	432
Förlägg begränsningstråden kring ett nytt inre objekt	E	432
Så här skall gräsklipparen lyftas upp och bäras	F	433
Inställning av snitthöjd	G	433
SpotMow	H	434
Rengöring	I	435
Service	J	435
Tilllägg av andra gräsmattor	K	434
– med extra laddstation (till höger)		
– utan extra laddstation (uppe till vänster)		
Byte av batteri	L	436
Programuppdatering	M	437–438
Nättaggregatets anslutning	N	439

Installation

Med följande QR-kod kan du se en video över gräsklipparens installation vid www.bosch-indego.com. Följ alternativt anvisningarna i installationsanvisningen som medföljer gräsklipparen.

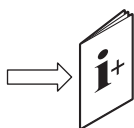

Kontrollera att begränsningstråden är fullständigt fäst i marken, utan lösa trådslingor. Lösa trådslingor kan utgöra snubblingsrisk.

Ta bort stenar, lösa träbitar, trådar, under spänning stående nåtdonskablar och andra främmande föremål från gräsmattan som skall klippas.

Kontrollera att gräsmattan som skall klippas är plant och att hinder för gräsklipparen som t. ex. gropar, spår och branta släntar över 15°/27 % inte förekommer.

Laddstationen måste placeras på yttre kanten av gräsmattan på begränsningstråden. Den kan inte stå på sidan av en kur

eller ett redskapsskjul som utgör en ö på gräsmattan som skall klippas.

Vi rekommenderar att du före installationen och före säsongens första klippning, om gräset är över 5 mm högt, klipper gräsmattan med en konventionell gräsklippare.

Knivsystemet på gräsklipparen är avsett för klippning av kort gräs (30–50 mm). Snittmaterialet kan ligga kvar för gödsling av gräset. Gräsklipparens snitthöjd kan ställas in på 30, 40 och 50 mm.

Vi rekommenderar att starta med en högre inställning och att sen småningom minska höjden, när tråden försvinner under gräset. Detta förhindrar att din Indego klipper av tråden.

Ytterligare begränsningstråd kan anslutas med en kabelskarvklämma (se bilder **D–E**).

Begränsningstråden kan förlängas till en längd på högst **350 m**.

Lägg begränsningstråden upp till 5 cm djupt i marken (eller under ej-metalliska plattor).



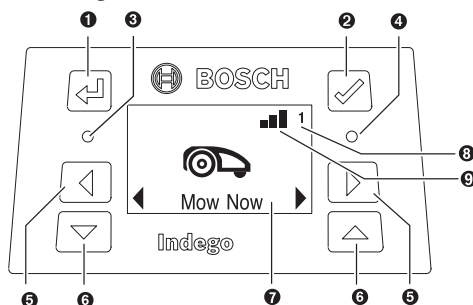

För att undvika en skada på begränsningstråden, får området där den är placerad inte fräsas eller räfsas.

Undvik vid utläggning av begränsningstråden vinklar under 45°. Dessa kan påverka effekten negativt.

Indikering



Symbol	Betydelse
1	Pilknapp tillbaka
2	Kvitteringsknapp Om kvitteringsknappen trycks under pågående klippning, vänder gräsklipparen tillbaka till laddstationen
3	Röd LED lyser: Fel i gräsklipparen
4	Grön LED lyser: Gräsklipparen är inkopplad Grön LED från: Gräsklipparen är inaktivt och dess fyrsiffriga PIN-kod behövs för aktivering. Eller, gräsklipparen är fränkopplad, fränskiljningsomkopplaren måste kopplas in och den fyrsiffriga PIN-koden behövs för aktivering av gräsklipparen. Anmärkning: Under en programuppdatering lyser den gröna och den röda lysdioden.

Symbol	Betydelse
⑤ 	Pilknapp vänster/höger
⑥ 	Knapp nedåt/uppåt
⑦ 	Display med dialogfönster
⑧ 1 2 3	Trädgårdens nummer (visas, om flera än ett trädgårdskort sparats)
Endast för Indego M+ 700:	
⑨ 	Mobilnät står till förfogande
	Mobilnät står inte till förfogande

Displayen går till viloläge om ingen inmatning sker inom 10 minuter.

Tillägg av en extra gräsmatta (se bild K)

Följ instruktionerna i installationshandboken för installation av Indego för en gräsmatta i tillägg.

Separata gräsmattor med separat laddstation (se bild K till höger): Gräsklipparen kan användas för upp till tre olika gräsmattor. För en separat gräsmatta behövs en extra laddstation (se bild A). Om ett tidsschema eller kalenderfunktionen „**Bosch AUTO**“ eller Bosch-**SmartMowing**“-funktionen är inställd klipps gräset på den gräsmattan inom det definierade tidsfönstret.

Koppla från gräsklipparen då du transporterar den mellan de enskilda gräsmattorna.

Anmärkning: Programreaktiveringar måste göras på gräsklipparen i varje laddstation.

Vi rekommenderar att laddstationerna vid vinterlagring märks för att veta vilken gräsmatta laddstationen hör till.

Utän extra laddstation: Det är möjligt att ansluta gräsmattor genom att lägga begränsningstråden mellan de två gräsmattorna parallellt så nära varandra som möjligt se bild K uppe till vänster). Den extra gräsmattan utan laddstation finns inte i kortminnet och gräsklipparen använder inte LogiCut-klippstrategin på gräsmattan utan laddstation. Maximal rekommenderad gräsmatta utan laddstation är 50 m². Gräsklipparen klipper tills batteriet är tomt och åter måste transporteras till laddstationen för laddning.

Gräsklippning

- **Låt inte barn åka på gräsklipparen.**
- **Tryck på stoppknappen på gräsklipparen innan du lyfter upp den. Lyft alltid gräsklipparen i handtaget. (se bild F)**

Kontrollera att inga små djur som igelkottar eller sköldpaddor finns på området som skall klippas.

Endast för Indego M 700: Efter framgångsrik inrättning kan du antingen genast börja klippa gräs genom att bekräfta med **”Klipp nu”** i displayen, eller du kan vänta på följande planmässiga tidsfönster enligt programmeringen med Kalenderfunktion **”Bosch AUTO”** (förutsatt en tidigare

inställning).

Du kan också spara ett klippningsschema i kalendern enligt dina egna fordringar.

Endast för Indego M+ 700: Efter framgångsrik inrättning kan du genast starta klippandet genom att välja **”Klipp nu”** i displayen eller **”Klipp”** i Bosch Smart Garden App, som står att få kostnadsfritt. Du kan också fastslå ett klipptidsschema med användning av Bosch-**SmartMowing**“-funktionen, som gör det möjligt att beräkna klipptiderna utgående från väderleksprognoser för din uppehållsort. Du kan också spara ett klipptidsschema i kalendern enligt dina egna fordringar med displayen eller med Bosch Smart Gardening App.

Gräsklipparen måste klippa gräsmattan fullständigt 3 gånger (3 kompletta klippcykler) för att lära sig gräsmattan. Under inlärningsfasen är det synliga resultatet möjligen inte optimalt.

Den ungefärliga gångtiden för den fullständiga körningen av gräsmattan med LogiCut anges här. Beakta att gångtiderna varierar beroende på gräsets beskaffenhet och antalet objekt i trädgården.

100 m ²	4 h
500 m ²	16 h
700 m ²	22 h

Lägg upp ett tidsschema för ofta förekommande upprepningar. Härvid uppnås goda klippresultat, batteriets laddning räcker längre och du undviker snittrester på gräsmattan.

Då gräsklipparen klipper

I driftsättet **„Manuell“** arbetar gräsklipparen tills gräsmattan är klippt. Klippningen avbryts endast för laddning av batteriet. När gräsmattan är klippt återvänder gräsklipparen till basstationen.

I programmerbara **”Tidsschema”** funktionen, med kalenderfunktionen **„Bosch AUTO“** eller med funktionen Bosch-**SmartMowing**“ arbetar gräsklipparen kontinuerligt under ett fastställt tidsavsnitt. Klippningen avbryts endast för laddning av batteriet. Om gräsmattan är klippt före slutet av tidsfönstret, återvänder gräsklipparen till basstationen.

För att avbryta gräsklippningen i förtid trycker du på **Stoppknappen** eller skickar gräsklipparen med kvitteringsknappen ✓ tillbaka till basstationen.

På **Indego M+ 700** kan du också skicka gräsklipparen tillbaka till basstationen genom att välja **”Laddstation”** i Bosch Smart Garden App, som står att få omkostnadsfritt.

Energisparfunktion

Gräsklipparen minskar sin energiförbrukning genom att den automatiskt kopplar från strömmen i begränsningstråden då den inte klipper eller laddas.

För att väcka upp gräsklipparen från energisparfunktionen trycker du på kvitteringsknappen ✓ och väljer sen antingen **”Klipp nu”** eller ett annat **”Klippläge”**, medan gräsklipparen är i laddstationen.

På **Indego M+ 700** kan du också väcka gräsklipparen ur energisparfunktionen genom att välja **"Klipp"** i Bosch Smart Garden App, som står att få omkostnadsfritt.

För klippning enligt aktivt tidsschema, med kalenderfunktionen **"Bosch AUTO"** eller med funktionen **"SmartMowing"** avslutas energisparmodus automatiskt.

Klipp små gräsmattor med "SpotMow"

SpotMow är avsedd för klippning av små ytor, som behöver en speciell behandling, utan att måsta klippa hela gräsmattan; t ex området under trädgårdsmöbler, som avlägsnats. Gräsklipparen placeras i undre vänstra hörnet av ytan som skall klippas (se bild **H**). Ytan som slutligen klipps beror på gräsmattans tillstånd, ytan blir inte oundvikligt exakt en kvadrat. Följ bildskärmsanvisningarna efter avslutad **"SpotMow"**.

Anmärkning: Av säkerhetsskäl kan inte "SpotMow" användas utanför begränsningsstråden.

Sensorer

Gräsklipparen är utrustad med följande sensorer:

- **Lyftsensorn** aktiveras då gräsklipparen lyfts upp.
- **Vältningssensorn** registrerar att gräsklipparen vält omkull.
- **Lutningssensorn** aktiveras när gräsklipparen uppnår en lutningsvinkel på 32°.

När en av sensorerna aktiveras, t. ex. lyftsensorn, stannar körenhetens motorer och skärkniven. På displayen visas ett meddelande, t ex "Upplyftad".

- **Blockeringssensorn** registrerar föremål/hinder längs gräsklipparens hela framkant, och åsamkar en riktningssändring.

Ladda batteriet

Batteriet är försett med en temperaturövervakning som endast tillåter uppladdning då den interna batteritemperaturen är mellan 5 °C och 45 °C.

Litiumjonbatteriet levereras med partiell laddning. Vi rekommenderar att gräsklipparen laddas medan begränsningsstråden installeras.

Litiumjonbatteriet kan när som helst laddas upp, eftersom detta inte påverkar livslängden. Batteriet skadas inte om laddningen avbryts.

Vid helt använt eller urladdat batteri kopplar skyddskopplingen från gräsklipparen: Knivarna rör inte på sig längre.

Meny navigation

Följande tabeller förklarar de olika menyalternativen.

Huvudmeny	Undermeny 1	Undermeny 2	Förklaring
			Genom att trycka på kvitteringsknappen börjar gräsklipparen klippa. I driftsättet "Från/manuell" klipper gräsklipparen tills "Trädgården färdig" visas i displayen.

Byt ut batteriet (se bild L)

Anmärkning: Batteriet bör bytas ut endast när det är förbrukat. Batteriet är inte avsett att laddas utanför enheten.

- ▶ Användning av för elverkytget olämpliga batterier, kan leda till felfunktion eller skador på gräsklipparen.
- ▶ Förbrukade batterier kan inverka betydligt på gräsklipparens brukstid.
- ▶ **Använd inte engångsbatterier i gräsklipparen.** Använd endast från tillverkaren angivna batterier.

Anmärkning: Använd alltid skyddshandskar när åtgärder krävs i närheten av den skarpa kniven.

Koppla från gräsklipparen med frånskiljningsomkopplaren. Avlägsna batterifackets locks 5 skruvar med en Torx-skruvdragare T-20.

Sväng ut det förbrukade batteriet med styrskenan ur batterischaktet, tills batteriets upplåsningsknapp blir synlig. Tryck på batteriets upplåsningsknapp och ta bort batteriet. Skjut in det nya batteriet i styrskenan tills låsanordningen hörbart snäpper fast. Sväng in batteriet med styrskenan i batterischaktet. Lägg på batterifackets lock och skruva fast det med de 5 skruvarna.

Batterifackets lock skyddar batteriet mot fuktighet vid drift.

Programuppdatering (se bild M)

För programuppdatering behöver du en USB.org-Stick (FAT 32 formaterad) och en USB-OTG-kabel.

Om en ny programversion står till förfogande finner du den på internet-adressen „www.bosch-indego.com“. Ladda filen „IN8xxx.bin“ till USB.org-stickan.

Vänd om gräsklipparen och avlägsna USB-gränssnittets lock. Anslut USB-OTG-kabeln till USB.org-stickan.

Ställ gräsklipparen i laddstationen och kontrollera att laddstationen är ansluten till elnätet (LED lyser på basstationen). Gräsklipparen måste vara påkopplad, displayen måste lysa och batteriet måste ha minst 70% laddning.





När aktualiseringen startar visar displayen följande meddelande „**Uppdatering från version x till version y?**“





Bekräfta förloppet med knapp ✓. Under aktualiseringen blinkar gräsklipparens båda LED.

Efter avslutad aktualisering genomför gräsklipparen en nystart.

Avlägsna USB-OTG-kabeln från USB.org-stickan. Stäng USB-gränssnittets lock.

I tillägg för Indego M+ 700: Den aktuella programvaran kan också laddas med Bosch Smart Gardening App.

Huvudmeny	Undermeny 1	Undermeny 2	Förklaring
Klipp nu			I driftsättet "Tidsschema" , med kalenderfunktionen "Bosch AUTO" eller med funktionen "SmartMowing" klipper gräsklipparen till slutet av tidsavsnittet eller tills displayen visar "Trädgården färdig" (beroende av vilkendera först uppnås).
 Kalender	Endast för Indego M 700: Bosch AUTO		Kalenderfunktionen "Bosch AUTO" är optimerad beroende av gräsmattans storlek. I grundinställningen klipper gräsklipparen två fulla klippcykler i veckan och startar därvid på morgonen klockan 8. Följande inställningar är möjliga:
		Antal kompletta klippcykler per vecka	1 till 3
		Veckodag	Dagarna när klippning är tillåten (t ex söndagar uteslutna).
		Starttid	Inställbar endast för första tidsfönstret (gäller alla aktiva dagar).
	Endast för Indego M+ 700: SmartMowing		Bosch- "SmartMowing" -funktionen är optimerad beroende av gräsmattans storlek och gör det möjligt att koppla in en lokal väderleksprognos. I grundinställningen klipper gräsklipparen två fulla klippcykler i veckan och startar därvid på morgonen klockan 8. Du kan ställa in ditt SmartMowing-tidsschema med Bosch Smart Gardening App.
	Tidsschema	Bearbetning (vald dag)	Programmera ett klippningstidsschema genom att ställa in enskilda klippningsdagar och tidsfönster (upp till 2 per dag).
		Ingen klippning/radering av tidsfönstret	Radera det aktuella tidsfönstret för den utvalda dagen. Nere i displayen visas antalet kompletta klippcykler i veckan för det aktuella tidsschemat.
	Från/manuell		Välj detta alternativ om inget tidsschema ska användas. Gräsklipparen börjar klippa endast genom aktivering av "Klipp nu" i displayen. På Indego M+ 700 kan du också börja klippa genom att välja "Klipp" i Bosch Smart Garden App, som står att få omkostnadsfritt.
 Inställningar	 Klipppläge	SpotMow	Välj mellan en yta av 2 m x 2 m, 3 m x 3 m och 4 m x 4 m.
		Klippning utan laddstation	Gräsklipparen klipper i den extra gräsmattan utan egen laddstation i slumppmodus tills batteriet är tomt.
		Klippning av kanter	Välj om gräsklipparen ska klippa kanten vid varje totalklippning (standardinställning) en gång varannan totalklippning, eller inte överhuvudtaget (från).
 Säkerhet		Autolås	Knapparna spärras automatiskt såvida ingen knapp trycks inom 3 minuter. Denna inställning rekommenderas av säkerhetsskäl och som skydd mot stöld.
		- Till	PIN-koden fordras för reaktivering efter Autolås.
		- Från	Knapparna är alltid färdiga för inmatning.
		Ändra PIN	En ändring av PIN-koden kräver först inmatning av gällande PIN-kod.
		Larm	
		- Till	Aktiverar alarmen.
	- Från	Avaktiverar alarmen.	

Huvudmeny	Undermeny 1	Undermeny 2	Förklaring
			Ändra tid och datum.
Datum & tid			
			Ändra displayspråk.
Välj språk			
	Systemstatus		Informationer om batteriets laddningstillstånd, systeminformationer och gräsklipparens drift- och laddningstid.
Informationer			
	Tråd-ID		Ändrar begränsningstrådens ID vid möjliga störningar i närheten.
	Sensorinställning/ gräsmattans tillstånd		Välj mellan låg (ojämn), normal och hög (hal). Blockeringssensorns känslighet ändras beroende på gräsmattans valda tillstånd.
	Rita om karta		Raderar den gällande kartan för gräsmattan där gräsklipparen befinner sig.
	Fabriksinställning		En återställning av gräsklipparen till fabriksinställning raderar alla personliga inställningar (utom PIN). Efter en återställning till fabriksinställning måste gräsklipparen rita gräsmattans karta på nytt.
	Trädgårdsöversikt		Visar antalet kartlagda gräsmattor, deras Storlek, deras tråd-ID och datumet för gräsmattans senaste klippning.
	Radera trädgård		Radera ett specifikt trädgårdskort eller välj att radera alla kort samtidigt.
	Namn gräsklippare		Ändra namnet som visas i displayen. Endast bokstäver ur latinska alfabetet är möjliga. Bokstävernas antal är begränsat. Denna funktion är inte tillgänglig i varje språk. I vissa språk (t ex tjeckiska och polska) har namnändringen på grund av speciella grammatikfordringar ingen inverkan på visningen i displayen.
	Vattenpass		Levererar information om gräsklipparens markvinkel. Om gräsklipparen befinner sig i laddstationen och punkten i displayen inte är inom den visade cirkeln, måste laddstationen placeras på ett nytt plant ställe.
	Trådsignal		Registrerar signalen från begränsningstråden och visar signalkvaliteten (för kundservice). Gräsklipparen får ingen signal från begränsningstråden då den står i laddstationen.

Felsökning

Online Support



<http://www.bosch-indego.com>



Symptom	Möjlig orsak	Åtgärd
Laddstationens LED blinkar	Begränsningstråden har brutit, den är för lång eller för kort. Tråden är inte ansluten och gräsklipparen är inte i laddstationen.	Kontrollera att begränsningstråden inte har brutit och att dess längd är mellan 20 och 350 m. Koppla därefter spänningsförsörjningen från och åter in. Följ anvisningarna i installationsanvisningarna för inrättning av gräsklipparen.
Kraftiga vibrationer/ buller	Skärknivens bult är lös Kniven skadad/böjd	Spänn skärknivens bult med ett vridmoment på 2,5 Nm. Byt ut kniven (se bild J).
Gräsklipparen åker inte riktigt till laddstationen	Begränsningstråden är inte korrekt ansluten till laddstationen Begränsningstråden i närheten av en störkälla	Följ installationsanvisningens instruktioner på anslutning av tråden. Avlägsna möjlig överflödigt (t ex upprullad) begränsningstråd kring laddstationen. Ändra begränsningstrådens ID i menyn.
Gräsklipparen fungerar inte	Frånskiljningsomkopplaren inte inkopplad möjlig tilltäppning Batteriet inte fulladdat Gräset är för långt Batteriet för kallt/hett	Avlägsna gräsklipparen från laddstationen, koppla in frånskiljningsomkopplaren och ställ tillbaka gräsklipparen i basstationen (kontrollera att basstationen är driftklar – LED lyser grön). Koppla alltid först från frånskiljningsomkopplaren, sen kontrollerar du området under gräsklipparen. Avlägsna blockeringar vid behov (använd alltid trädgårdshandskar). Ställ gräsklipparen i laddstationen, för att möjliggöra uppladdning. Laddstationen måste vara inkopplad. Klipp gräsmattan med en konventionell gräsklippare på en av de låga inställningarna. Gräsklipparen fungerar då det interna batteriets temperatur är mellan 5 °C och 45 °C. Låt gräsklipparen svalna/värmas. Om felet upprepas ofta ska du ställa laddstationen i skuggan.
Gräsklipparen står med frånkopplad display på gräsmattan	Problem med driften	Tryck på displayens kvitteringsknapp för att tända displayen eller placera gräsklipparen i laddstationen.
Gräsklipparen saknar laddningsfunktion	Batteriet för kallt/hett	Gräsklipparen fungerar då det interna batteriets temperatur är mellan 5 °C och 45 °C. Låt gräsklipparen svalna/värmas. Om felet upprepas ofta ska du ställa laddstationen i skuggan.

Symptom	Möjlig orsak	Åtgärd
	Laddstationen inte inkopplad	Koppla till strömförsörjningen till laddstationen. Ta kontakt med Bosch kundtjänst om laddstationen inte startar.
	Laddkontaktarna är korroderade	Rengör laddkontaktarna.
	Batteriet inte insatt, felinsatt eller fel batteri för gräsklipparen	Sätt in batteriet korrekt (se bild L). Använd lämpligt Bosch-batteri.
Gräsklipparen är utanför begränsningstråden	Begränsningstråden ligger i ett motlut	Lämna 30 cm mellan begränsningstråden och motlutet.
	Hinder i närheten av tråden	Ta bort hindret.
Delar av gräsmattan ställvis oklippt	Gräsklipparen behöver längre tid klippning av trädgården	För behandling av hela gräsmattan, låt gräsklipparen klippa din gräsmatta 3 x komplett.
	Tidsfönstret för litet för gräsytan	Förstora klipp-tidsfönstret eller: <ul style="list-style-type: none"> – använd kalender-funktionen „Bosch AUTO“ (för Indego M 700) – använd Bosch-„SmartMowing“-funktionen (för Indego M+ 700)
	Avståndet mellan begränsningstrådar för litet	Höj avstånd mellan begränsningstrådarna till minst 75 cm.
	Ojämn mark	Välj i menyn ”Markbeskaffenhet/marksensor” optionen ”Ojämn mark/liten känslighet”. Jämna gräsmattan, avlägsna ojämheter/markvågor, avgränsa olämpliga områden med begränsningstråden – följ anvisningarna i installationshandboken.
	Gräset är för långt	Välj i menyn ”Markbeskaffenhet/marksensor” option ”Ojämn mark/liten känslighet”.
	För branta lutningar i trädgården	Kontrollera, att gräsklipparen används endast i sluttningar vars lutning är 15 grader eller mindre.
Gräsklipparen blir stående i trädgården	Objekt/hinder har inte avgränsats	Avgränsa hinder vid vilka gräsklipparen ofta stannar upp med begränsningstråden.
	Nylagd gräsmatta	Låt gräsmattan jämna sig ett par veckor innan du använder gräsklipparen. Ändra inställningen i menyn ”Markbeskaffenhet/marksensor”. Vänta möjligast länge efter bevattning, innan du startar gräsklipparen.
Gräsklipparen klipper oavsiktligt blommor etc. eller kör över vissa hinder	Objekt/hinder med höjd under 5 cm är inte avgränsade	Drag begränsningstråden med 30 cm avstånd till hinder, eller avlägsna objekten/hindren.
Gräsklipparen klipper inte logiskt	LogiCut-systemet beror på trädgårdens förhållanden. Gräsklipparen måste inte ovillkorligen fortsätta klippningen i nästa oklippta område.	Ytterligare information hittar du i installationshandboken. Om beteendet upprepar sig, kartlägg gräsmattan på nytt.
	Gräsklipparen rör sig inte alltid i rak linje mellan områden	Inga speciella åtgärder krävs.
	Gräsklipparen hittar ofta inte sin rätta position eller snurrar på stället	Ändra tråd-ID.
	Felaktigt avgränsat hinder	Följ anvisningarna i installationshandboken.
	Gräsklipparen kör i en extra gräsmatta utan laddstation i godtyckliga banor.	Normalt beteende. LogiCut-systemet fungerar endast i områden med laddstation.

Symptom	Möjlig orsak	Åtgärd
Begränsningstråden klippas av hela tiden	Tråden mellan plastpinnarna är inte tillräckligt spänd Avståndet mellan plastpinnarna är över 75 cm	Spänn begränsningstråden och kontrollera att avståndet mellan plastpinnarna är maximalt 75 cm. Följ anvisningarna i installationshandboken. Använd trädskarv för reparation av brottstället.
Gräsklipparen lämnar efter sig en oregelbunden klippbild/dålig klippkvalitet	Gräsklipparen klipper inte tillräckligt ofta Skärkniven är slö möjlig tilltappning	Klipp oftare för en bra kvalitet (t ex genom flera/längre tidsfönster i tidsschemat). Vänd eller ersätt skärkniven (se bild J). Koppla alltid först från frånskiljningsomkopplaren, sen kontrollerar du området under gräsklipparen. Avlägsna blockeringar vid behov (använd alltid trädgårdshandskar).
Begränsningstråden registreras inte	Laddstationen får ingen ström Begränsningstråden skadad/avklippt Felaktig installation (t ex inte tillräckligt avstånd mellan begränsningstrådarna) Begränsningstråden i närheten av en störkälla	Kontrollera att laddstationen är inkopplad (LED lyser). Kontrollera att begränsningstråden inte skadats. Följ anvisningarna i installationshandboken. Avlägsna möjlig överflödig (t ex upprullad) begränsningstråd kring laddstationen. Ändra begränsningstrådens ID i menyn.
Snitthöjdens inställningsknapp kärvar	möjlig tilltappning	Koppla alltid först från frånskiljningsomkopplaren, sen kontrollerar du området under gräsklipparen. Avlägsna blockeringar vid behov (använd alltid trädgårdshandskar).

Kundtjänst och applikationsrådgivning

www.bosch-garden.com

Ange vid alla förfrågningar och reservdelsbeställningar ovillkorligen det 10-siffriga produktnumret som finns på gräsklipparens typskylt.

Möjlig behövs din gräsklippares programversion (se **"Meny > Inställningar > Info"**).

Sänd vid behov alltid gräsklipparen och laddstationen tillsammans till ett Bosch Servicecenter. Avlägsna inte batteriet.

Avlägsna före försändelsen eventuellt monterad personlig övre kåpa samt tillbehörskåpor.

Svenska

Bosch Service Center

Telegrafvej 3

2750 Ballerup

Danmark

Tel.: (08) 7501820 (inom Sverige)

Fax: (011) 187691

Transport

De litiumjonbatterier som ingår är underkastade kraven för farligt gods. Användaren kan utan ytterligare förpliktelser transportera batterierna på allmän väg.

Vid transport genom tredje person (t.ex. flygfrakt eller expedition) ska speciella villkor för förpackning och märkning

beaktas. I detta fall en expert för farligt gods konsulteras vid förberedelse av transport.

Batterier får försändas endast om höljet är oskadat. Tejpa öppna kontakter och förpacka batteriet så att det inte kan röras i förpackningen. Beakta även tillämpliga nationella föreskrifter.

Avfallshantering



Trädgårdsredskap, batterier, tillbehör och förpackning ska omhändertas på miljövänligt sätt för återvinning.



Släng inte trädgårdsredskap och inte heller batterier i hushållsavfall!

Endast för EU-länder:

Enligt europeiska direktivet 2012/19/EU måste obrukbara elektriska och elektroniska apparater och enligt europeiska direktivet 2006/66/EG felaktiga eller förbrukade batterier separat omhändertas och på miljövänligt sätt lämnas in för återvinning. För information, kontakta auktoriserad Bosch kundservice.

Sekundär-/primärbatterier:

Li-jon:

Beakta anvisningarna i avsnittet (se „Transport“, Sidan 143).

Norsk

Mange takk

for at du har bestemt deg for Indego robotgressklipperen.

Les den følgende sikkerhetsinformasjonen før du installerer Indego.

Sikkerhetsinformasjon

OBS! Les nøye gjennom de følgende anvisninger. Gjør deg kjent med betjeningselementene og den forskriftsmessige bruken av hageredskapet. Ta godt vare på driftsinstruksen til senere bruk.

Forklaring av symbolene på hageredskapet



Generell fareinformasjon.

Pass på at hageredskapet ikke blokkerer eller stenger utganger.



Advarsel: Les driftsinstruksen før du tar produktet i bruk.



Advarsel: Betjen skillebryteren før du utfører arbeider på hageredskapet eller løfter opp hageredskapet.



Forsiktig: Ikke berør de roterende knivene. Knivene er skarpe. Forsiktig, du kan miste tær og fingre.



Ikke berør noen av delene på hageredskapet før de er helt stanset. Knivene fortsetter å

rottere etter at hageredskapet er slått av og kan forårsake skader.



Pass på at eventuelle personer i nærheten ikke skades av fremmedlegemer som slynges bort.



Advarsel: Pass på å holde sikker avstand til produktet mens du arbeider.



Kjør ikke på hageredskapet.



Ladeapparatet er utstyrt med en sikkerhetstransformator.



Bruk for rengjøring av hageredskapet verken høytrykksspylers eller hageslange.

Betjening

► **Slå hageredskapet av på skillebryteren før alle arbeider på hageredskapet (f. eks. vedlikehold, verktøyskifte, osv.) samt under transport og lagring av hageredskapet.**

- Barn må passes på for å sikre at de ikke leker med hageredskapet.
- Tillat aldri barn, personer med innskrenkede fysiske, sensoriske eller mentale evner eller manglende erfaring og/eller manglende kunnskap og/eller personer, som ikke er fortrolig med disse anvisningene, å bruke produktet. Nasjonale forskrifter innskrenker eventuelt alderen på brukeren.

- ▶ Ikke bruk hageredskapet barbert eller med åpne sandaler. Bruk alltid solide sko og lange bukser.
 - ▶ Bruk hageredskapet kun når dekselet til batterirommet er lukket og alle skruer på dekselet er trukket fast. Dette beskytter batteriet mot fuktighet.
 - ▶ Du må ikke arbeide med hageredskapet i dårlig vær, spesielt når det trekker opp til torden.
 - ▶ Sørg ved betjeningen av hageredskapet, og når du nærmer deg dette, alltid for en stabil likevekt og at du står stabilt, spesielt i bakker og ved våte plener. Ikke bøy deg for langt frem. Betjen redskapet omhyggelig og uten hastverk.
 - ▶ Brukeren er ansvarlig for uhell eller skader på andre mennesker eller deres eiendom.
 - ▶ Trykk straks på den røde stopptasten når det oppstår fare når hageredskapet brukes.
 - ▶ Sikre den korrekte installasjonen av grensewiren ifølge installasjonsveiledningen.
-  Den fullstendige instruksjonen for installasjon av Indego finner du på installasjonsveiledningen som leveres sammen med produktet.
- ▶ Med jevne mellomrom må du kontrollere området der hageredskapet brukes og fjern stein, kvister, metalltråder, kabler og andre gjenstander.
 - ▶ Kontroller området hvor hageredskapet skal brukes omhyggelig for villdyr og husdyr. Villdyr og husdyr kan bli skadet under drift av maskinen.
 - ▶ Ikke legg spenningsførende nettkabler i arbeidsområdet. Når en nettkabel blir sittende fast i robotklipperen, skal denne koples fra nettet før den fjernes.
 - ▶ Kontroller hageredskapet med jevne mellomrom for å være sikker på at kniven, knivskruene og skjæreinnretningen ikke er slitte eller skadet. Skift ut slitte kniver og knivskruer som hele sett, slik at det ikke oppstår ubalanser.
 - ▶ Du må aldri bruke hageredskapet med skadede vernedekslar eller uten sikkerhetsinnretninger.
 - ▶ Sørg for at hender og føtter ikke kommer i nærheten av eller under roterende deler.
 - ▶ Du må aldri løfte eller bære hageredskapet mens motoren går.
 - ▶ La aldri hageredskapet arbeide uten oppsyn hvis husdyr, barn eller andre personer befinner seg i nærheten.
 - ▶ Slå på hageredskapet iht. driftsinstruksjonen og stå i en sikker avstand fra roterende deler.
 - ▶ Ikke bruk hageredskapet samtidig med vanningsanlegg. Oppgi en tidsplan, slik at de to systemene ikke er i gang på samme tid.
 - ▶ Dersom hageredskapet av en eller annen grunn faller ned i vann, hent

det ut av vannet og slå det av med skillebryteren. Ikke slå på hageredskapet, ta kontakt med Bosch kundeservice.

- ▶ **Ikke utfør endringer på hageredskapet.** Ikke tillatte endringer kan innskrenke sikkerheten til hageredskapet og føre til mer støy og vibrasjoner.

Slå hageredskapet av med skillebryteren:

- før blokkeringer fjernes,
- når du sjekker, rengjør eller arbeider på hageredskapet,
- før lagringen,
- hvis hageredskapet vibrerer på en uvanlig måte (stans hageredskapet og kontroller det straks),
- sjekk etter sammenstøt med fremmede gjenstander om hageredskapet er skadet og ta kontakt med Bosch kundeservice mht. nødvendige reparasjoner.

Vedlikehold

- ▶ **Bruk alltid arbeidshansker når du håndterer eller arbeider i nærheten av de skarpe knivene.**
- ▶ **Slå hageredskapet av med skillebryteren før alle arbeider på hageredskapet.**
- ▶ **Trekk støpselet ut av stikkontakten før alle arbeider på ladestasjonen eller på nettdelen.**

Rengjør de ytre delene på hageredskapet grundig med en myk

børste og en klut. **Ikke bruk vann og løse- eller polermidler.** Fjern gress og avleiringer, spesielt fra ventilasjonsspaltene.

Drei hageredskapet med undersiden opp og rengjør knivområdet og lederullene med jevne mellomrom. Bruk en fast børste eller en skraper for å fjerne gressklipp som sitter fast (se bilde I).

Knivene kan snus.

- ▶ Sikre at alle mutre, bolter og skruer sitter fast, slik at sikkert arbeide med hageredskapet er mulig. (se bilde J)
- ▶ Kontroller hageredskapet med jevne mellomrom og skift ut slitte og skadede deler for din egen sikkerhets skyld.
- ▶ Pass på at du kun bruker originale Bosch reservedeler.
- ▶ Ved behov må du skifte ut kniver og skruer i hele sett.

Lagring om vinteren

- ▶ **Slå klipperen av med skillebryteren.**
- ▶ Klipperen er driftsklar ved temperaturer mellom 5 °C og 45 °C. Lagre klipperen og ladestasjonen utilgjengelig for barn på et sikkert og tørt sted om vinteren, når temperaturene er permanent under 5 °C.

Ikke sett andre gjenstander på klipperen eller på ladestasjonen.

Bruk originalemballasjen når du transporterer Indego over lengre strekninger.

Klipperen kan også lagres i oppbevaringsvesken.

- Lagre klipperen kun i temperaturområdet fra -20°C og 50°C . La klipperen f. eks. om sommeren ikke ligge i bilen.

USB

- Klipperen har et USB-grensesnitt som utelukkende skal brukes for oppdatering av programvaren (se bilde **M**). Bruk bare godkjente USB.org-minnepinner (formatert FAT 32) og godkjente USB.org OTG-kabler.
- Ytterligere informasjon om programvareoppdateringer finner du på Bosch-Indego.com.
- **Ikke bruk USB-grensesnittet til andre formål. Ikke sett inn eksterne apparater.**

Regler for optimal bruk av oppladbare batterier

- **Batteriet må ikke åpnes.** Det er fare for kortslutning.



Beskytt det oppladbare batteriet mot varme, f.eks. også mot permanent



solstråling, ild, vann og fuktighet.

Det er eksplosjonsfare.

- **Hold batteriet som ikke er innebygd, unna binders, mynter, nøkler, spikre, skruer eller andre**

mindre metallgjenstander som kan lage en forbindelse mellom

kontaktene. En kortslutning mellom batterikontaktene kan føre til forbrenninger eller brann.

- **Ved skader eller usakkyndig bruk av batteriet kan det lekke ut damp.**

Luft området og oppsøk lege hvis du får besvær. Dampen kan irritere luftveiene.

- **Batteriet kan bli skadet av spisse gjenstander som spiker eller skrutrekker eller på grunn av påvirkning fra ytre krefter.**

Resultat kan bli intern kortslutning, og det kan da komme røyk fra batteriet, eller batteriet kan ta fyr, eksplodere eller bli overopphetet.

- **Ved feil bruk eller skadet batteri kan brennbar væske lekke ut av batteriet. Unngå kontakt med væsken. Ved tilfeldig kontakt må det skylles med vann. Hvis det kommer væske i øynene, må du i tillegg oppsøke en lege.**

Batterivæske som renner ut kan føre til irritasjoner på huden eller forbrenninger.

- **Batteriet må ikke kortsluttes.** Det er fare for eksplosjoner.
- **Bruk kun Bosch batterier som er beregnet til dette hageredskapet.** Bruk av andre batterier kan føre til skader og brannfare.
- **Sørg for at hageredskapet er slått av før du setter inn batteriet.** Hvis du setter et batteri inn i et

hageredskap som er slått på, kan det føre til ulykker.

- ▶ Åpne batterirommet kun når batteriet er oppbrukt. Lagre batteriet i redskapet om vinteren. Det innebygde batteriet har lang levetid, ikke åpne batterirommet så lenge du ikke fastslår en tydelig reduisering av kjøretiden mellom to batteriladinger.
- ▶ Indego arbeider mellom 5 °C og 45 °C. Hvis batteriets temperatur er utenfor dette arbeidsområdet, viser Indego en melding og forlater ikke ladestasjonen. I drift vil den vende tilbake til ladestasjonen eller bli stående på stedet.
- ▶ Batteriet må kun lades opp i den Bosch godkjente ladestasjonen.

Sikkerhetsinstrukser for ladeapparat og strømtilførselsapparat





- ▶ **Bruk for lading av klipperen bare den originale Bosch ladestasjonen og nettkabler.** Det er ellers fare for eksplosjon og brann.
- ▶ **Kontroller regelmessig ladestasjonen, nettdelen, kablen og støpselet. Koble ved skader eller aldri ladestasjonen eller nettdelen fra strømmettet og ikke bruk denne lenger. Ikke åpne ladestasjonen eller nettdelen selv. La reparasjoner bare gjennomføres av kvalifisert Bosch fagpersonale og bare med**

originale reservedeler. Skader på ladestasjon, nettdel, kabel eller støpsel øker risikoen for elektrisk støt.

- ▶ **Ikke bruk ladestasjonen og nettdelen på lett brennbare undergrunner (f. eks. papir, tekstil etc.) hhv. i brennbare omgivelser.** På grunn av varmen som oppstår i ladestasjonen og nettdelen under oppladingen er det fare for brann.
 - ▶ **Hold oppsyn med barn.** Slik unngår du at barn leker med ladestasjonen, nettdelen eller hageredskapet.
 - ▶ Spenningen til strømkilden må stemme overens med informasjonen på nettdelen.
 - ▶ Vi anbefaler å koble nettdelen bare til en stikkontakt som med en FI-feilstrøm-vernebryter er sikret med en feilstrøm på 30 mA. Kontroller regelmessig funksjonen til FI-feilstrøm-vernebryteren.
 - ▶ Nettkabelen må regelmessig kontrolleres for skader.
 - ▶ Koble i tilfelle en oversvømmelse av basestasjonen nettdelen fra strømmettet og ta kontakt med Bosch kundeservice.
 - ▶ Berør aldri nettstøpselet eller andre støpsler med våte hender.
 - ▶ Tilkoblingsledningen må ikke kjøres over, klemmes eller trekkes i, ellers kan den skades. Beskytt ledningen mot varme, olje og skarpe kanter.
- Nettdelen er til sikkerhet dobbeltisolert og trenger ingen

jording. Driftsspenningen er 230 V AC, 50 Hz (for ikke-EU-land 220 V, 240 V alt etter utførelse). Du får informasjonen hos din autoriserte Bosch kundeservice.

I tvilstilfeller må du spørre en utdannet elektriker eller nærmeste Bosch serviceverksted.

Symbol	Betydning
	Bruk vernehansker
	Tillatt aksjon
	Dette er forbudt
	Tilbehør/reservedeler

Symboler

Nedenstående symboler er viktige for lesing og forståelse av driftsinstruksene, spesielt grafikkene. Legg merke til symbolene og deres betydning. En riktig tolkning av symbolene hjelper deg med å bruke hageredskapet på en bedre og sikrere måte.

Formålmessig bruk

Klipperen er beregnet til å klippe gressplener på private områder.

Ikke bruk klipperen innendørs.

Ikke bruk klipperen til andre formål, det øker faren for ulykker og mulige skader på hageredskapet. Ikke forsøk å forandre klipperen, da dette kan føre til ulykker eller mulige skader på klipperen.

Tekniske data

Automatisk gressklipper	SI-enhet	Indego M 700	Indego M+ 700
Produktnummer		3 600 HB0 2..	3 600 HB0 3..
Klippebredde	cm	19	19
Klippehøyde	mm	30–50	30–50
Skråningsvinkel max.	°/%	15/27	15/27
Plenens størrelse			
– maksimal	m ²	700	700
– pr. batteri-opplading opptil ^{A)}	m ²	85	85
Driftsfrekvensområde (induktiv sensor)	kHz	5	5
max. magnetisk feltstyrke (Induktiv sensor) (ved 10 m)	dBµA/m	44	44
Driftsfrekvensområde (GSM)	MHz	–	880–960
	MHz	–	1710–1880
Sendeeffekt max. (GSM)	dBm	–	33
Vekt tilsvarende EPTA-Procedure 01:2014	kg	7,1	7,2
Beskyttelsesgrad		IPX4	IPX4
Serienummer		se typeskilt på hageredskapet	
Batteri		Li-ioner	Li-ioner
Nominell spenning	VDC	18	18
Kapasitet	Ah	2,5	2,5
Antall battericeller		5	5
Driftstid, gjennomsnittlig ^{A)}	min	75	75
Batteri-ladetid (max.)	min	60	60
Grensewire			

Automatisk gressklipper	SI-enhet	Indego M 700	Indego M+ 700
– medlevert grensewire	m	175	175
– minste nødvendige lengde	m	20	20
– max. tillatt lengde	m	350	350

Ladestasjon

Produktnummer		F 016 L68 963	F 016 L68 963
Inngangsspenning	VDC	24	24
Strømopptak lade/grensewire innkoblet	W	73/2,6	73/2,6
Ladestrøm (opptil)	A	2,3	2,3
Godkjent ladetemperaturområde ^{B)}	°C	5–45	5–45
Vekt tilsvarende EPTA-Procedure 01:2014	kg	1,65	1,65
Beskyttelsesgrad		IPX4	IPX4

Nettadapter

Produktnummer			
Sveits		F 016 L90 934	F 016 L90 934
England		F 016 L90 935	F 016 L90 935
Resten av Europa		F 016 L90 916	F 016 L90 916
Inngangsspenning (vekselspenning)	V	220–240	220–240
Beskyttelsesklasse		□/II	□/II
Frekvens	Hz	50–60	50–60
Utgangsspenning (likespenning)	V	24	24
Beskyttelsesgrad		IPX7	IPX7
Vekt	kg	1,25	1,25

A) avhengig av klippehøyde, gresstilstand og fuktighet

B) Intern batteri-temperatur

Støy-/vibrasjonsinformasjonStøyemisjonsverdier beregnet iht. **EN 50636-2-107**.Elektroverktøyet's typiske A-bedømte støynivå er: Lydeffektnivå **61 dB(A)**. Usikkerhet K = **2 dB**.**Betydning av illustrasjonene**

Mål for aktiviteten	Bilde	Side
Tilbehør	A	430
Leveringsomfang/utpakking av hageredskapet	B	431
Legge grensewire	C	431
Forlenge grensewire	D	432
Legge grensewire rundt et nytt objekt inne i arbeidsområdet	E	432
Løfte opp og bære klipperen	F	433
Stille inn klippehøyde	G	433
SpotMow	H	434
Rengjøring	I	435

Mål for aktiviteten	Bilde	Side
Vedlikehold	J	435
Tilføyte neste plenflate	K	434
– med ekstra ladestasjon (høyre)		
– uten ekstra ladestasjon (oppe til venstre)		
Utskifting av batteriet	L	436
Programvare oppdatering	M	437–438
Tilkobling nettdel	N	439

Installasjon

Med den følgende QR-koden kan du se på en video om installasjon av klipperen på www.bosch-indego.com. Følg alternativt installasjonsveiledningen som er levert sammen med produktet.

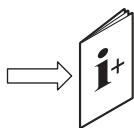

Kontroller om grensewire er festet fullstendig på bakken, uten løse trådsløyfer. Løse trådsløyfer kan være en snubelfare.

Fjern steiner, kvister, tråder, strømtilførselsledninger som står under spenning og andre fremmede gjenstander fra plenflaten som skal klippes.

Pass på at plenflaten som skal klippes er plan og ikke byr på tydelige hindringer for hageredskapet som hull, spor eller bratte skrånninger på mer enn 15°/27 %.

Ladestasjonen må posisjoneres på en ytterkant av gressflaten på grensewiren. Den kan ikke stå ved siden av et skur eller redskapshus som står som en øy innenfor plenflaten som skal klippes.

Det anbefales at du klipper plenflaten med en tradisjonell gressklipper før installasjonen før den første klippingen i den nye sesongen, og alltid når gresset er lenger enn 5 mm.

Knivsystemet til klipperen er dimensjonert for klipping av kort gress (30-50 mm). Klippeavfallet kan bli liggende som bioklipp for gjødsling av plenen. Klippehøyden til klipperen kan innstilles på 30, 40 og 50 mm.

Det anbefales å begynne med en høyere innstilling og så gradvis redusere nivået når wiren forsvinner under gresset. Dette forhindrer at Indego kutter over wiren.

Ekstra grensewire kan tilkobles med en kabelforbinder (se bilder D–E).

Grensewiren kan forlenges til en lengde på maksimalt **350 m**.

Legg grensewiren opptil 5 cm dypt ned i bakken (eller under ikke-metalliske plater).

For å unngå skader på grensewiren skal området i plenen, hvor den er lagt, ikke luftes eller rakes.

Unngå en vinkel under 45° når du legger grensewiren. Dette kan innskrenke effekten.

Visning

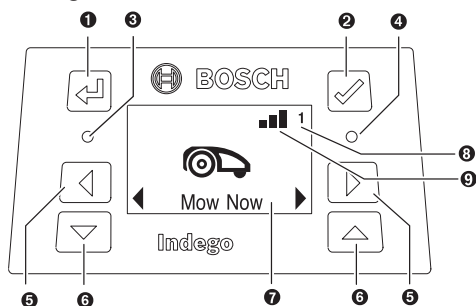

Symbol	Betydning
1	Piltast tilbake

Symbol	Betydning
2	✓ Bekreftelsestast Når du trykker på bekræftelsestasten mens du klipper, vender klipperen tilbake til ladestasjonen
3	○ Rød LED på: Feil klipper
4	○ Grønn LED på: Klipper er slått på Grønn LED av: Klipper er inaktiv og den firesifrede PIN-koden er nødvendig for aktiveringen. Eller, klipperen er slått av, skillebryteren skal slås på og den firesifrede PIN-koden skal legges inn for aktivering av klipperen. Merk: Under oppdatering av programvaren lyser den grønne og den røde LED.
5	◀ ▶ Piltaster venstre/høyre
6	▽ ▲ Piltaster ned/opp
7	Display med dialogvindu
8	1 2 3 Hagenummer (vises når mer enn ett hagekart er lagret)

Kun ved Indego M+ 700:

9	■ ■ ■ Mobilnett tilgjengelig
	□ □ □ Mobilnett ikke tilgjengelig

Displayet kobler inn i hviletilstanden hvis det ikke legges inn noe innen 10 minutter.

Tilføyelse av en ytterligere plenflate (se bilde K)

Følg instruksene i installasjonsveiledningen for å installere Indego på en ekstra plenflate.

Adskilte plenflater med separat ladestasjon (se bilde K høyre): Klipperen kan benyttes for opptil tre forskjellige plenflater. For en separat plenflate trenger du en ekstra ladestasjon (se bilde A), grensewire og teltpluger i plast. Hvis en tidsplan eller en kalenderfunksjon „Bosch AUTO“ eller Bosch „SmartMowing“-funksjonalitet er innstilt, klippes gresset på plenflaten innenfor de definerte tidsvinduene.

Slå av klipperen når du transporterer den mellom de enkelte plenflatene.

Merk: Oppdatering av programvaren skal på klipperen gjennomføres i hver ladestasjon.

Det anbefales å skrive på ladestasjonen ved lagring om vinteren for å vite, hvilken ladestasjon som hører til hvilken plenflate.

Uten ekstra ladestasjon: Det er mulig å forbinde plenflatene ved å legge grensewiren så nær som mulig parallelt med hverandre mellom de to plenflatene (se bilde K oppe til venstre). Den ekstra plenflaten uten ladestasjon kartlegges ikke og klipperen vil ikke bruke LogiCut klippestrategien uten ladestasjon på denne plenflaten. Den maksimalt anbefalte plenflaten uten ladestasjon er 50 m².

Klipperen klipper gresset så lenge til batteriet er tomt, og den må for opplading transporteres til ladestasjonen igjen.

Gressklipping

- ▶ **Ikke la barn kjøre på klipperen.**
- ▶ **Trykk på stopp-tasten på klipperen før du løfter den opp. Løft klipperen alltid opp på håndtaket. (se bilde F)**

Kontroller at det ikke befinner seg små dyr som pinnsvin eller skipadder på plenflaten som skal klippes.

Kun ved Indego M 700: Etter vellykket innretning kan du enten straks begynne med klippingen, ved å bekrefte **“Klipp nå”** i displayet, eller du venter på det neste planmessige tidsvinduet iht. programmeringen med kalenderfunksjonen **“Bosch-AUTO”** (innstilling på forhånd forutsatt).

Du kan også føre inn en tidsplan for klippingen i kalenderen i henhold til dine krav.

Kun ved Indego M+ 700: Etter vellykket innretning kan du straks begynne med klippingen, ved å bekrefte **“Klipp nå”** i displayet eller velge **“Klippe”** i Bosch Smart Garden appen som kan fås gratis. Du kan også fastlegge en tidsplan for klippingen ved å bruke Bosch-**“SmartMowing”**-funksjonalitet som muliggjør at klippetidene blir beregnet for din posisjon ved hjelp av værvarselet. Du kan også føre inn en tidsplan for klippingen i kalenderen i henhold til dine krav med displayet eller med Bosch Smart Gardening appen.

Klipperen skal klippe en plenflate tre ganger fullstendig (3 komplette klippesykluser), for å bli kjent med plenflaten. I innlæringsfasen er det visuelle resultatet muligens ikke optimalt.

De omtrentlige kjøretider for den engangs fullstendige kjøringen på plenflaten med LogiCut er angitt her. Vær oppmerksom på at kjøretidene varierer, alt etter plenflatens beskaffenhet og antall gjenstander i hagen.

100 m ²	4 h
500 m ²	16 h
700 m ²	22 h

Bestem en tidsplan med hyppige gjentagelser. Slik oppnår du gode klipperesultater, batterioppladingen rekker lenger og du unngår at det blir liggende små hauger med gressrester på plenen.

Når klipperen klipper

I modusen **“Manuell”** arbeider klipperen så lenge til plenflaten er klippet. Klippingen blir bare avbrutt for å lade opp batteriet. Når plenflaten er klippet, vender klipperen tilbake til basestasjonen.

I den programmerbare **“Tidsplan”**-modusen med kalenderfunksjonen **„Bosch AUTO”** eller med Bosch-**“SmartMowing”**-funksjonaliteten arbeider klipperen kontinuerlig i det fastlagte tidsavsnittet. Klippingen blir bare avbrutt for å lade opp batteriet. Hvis plenflaten er klippet før slutt på tidsvinduet, vender klipperen tilbake til basestasjonen.

For å avbryte klippingen før tiden, trykker du på **Stopp**-tasten eller sender den med bekreftelsestasten ✓ tilbake til basestasjonen.

Ved Indego M+ 700 kan du også sende klipperen tilbake til basestasjonen ved å velge **“Ladestasjon”** i Bosch Smart Garden appen som kan fås gratis.

Energisparemodus

Klipperen reduserer energiforbruket ved å slå av strømmen i grensewiren automatisk når den ikke klipper og ikke blir ladet opp.

For å vekke klipperen manuelt fra energisparmodusen, trykker du bekreftelsestasten ✓ og etterpå enten **“Klipp nå”** eller en annen **“Klippmodus”** mens klipperen er i ladestasjonen.

Ved Indego M+ 700 kan du vekke klipperen fra energimodusen ved å velge **“Klippe”** i Bosch Smart Garden appen som kan fås gratis.

For klipping etter aktiv tidsplan med kalenderfunksjonen **“Bosch AUTO”** eller med Bosch-**“SmartMowing”**-funksjonaliteten blir energisparemodusen automatisk avsluttet.

Klippe små plenflater med **“SpotMow”**

SpotMow er bestemt for å klippe små flater som trenger en spesiell behandling, uten at det er nødvendig å klippe hele plenen, for eksempel flaten under hagemøbler som ble flyttet. Klipperen plasseres på det nedre venstre hjørnet av flaten som skal klippes (se bilde H). Den til slutt klippede flaten er avhengig av plenens forhold, det blir eventuelt ikke alltid et nøyaktig kvadrat. Etter at **“SpotMow”** er avsluttet, følg instruksene på bildeskjermen.

Merk: Av sikkerhetsgrunner kan **“SpotMow”** ikke brukes utenfor grensewiren.

Sensorer

Klipperen er utstyrt med følgende sensorer:

- **Løftesensoren** blir aktivert når klipperen blir løftet.
- **Veltesensoren** kjenner når klipperen velter.
- **Helningssensoren** aktiveres når klipperen har nådd en vinkel på 32°.

Hvis en av sensorene blir aktivert, f.eks. løftesensoren, stoppes understellmotorene og knivene. I displayet vises en melding, f.eks. **“Løftet”**.

- **Hindersensoren** gjenkjenner gjenstander/hindre på hele forkanten av klipperen og søreger for et retningsskifte.

Lading av batteriet

Batteriet er utstyrt med en temperaturovervåking som bare tillater ladingen ved en intern batteri-temperatur i området mellom 5 °C og 45 °C.

Li-ion-batteriet leveres delvis oppladet. Det anbefales å lade opp klipperen i ladestasjonen mens grensewiren blir installert.

Litium-ion-batteriet kan lades opp til enhver tid uten at levetiden forkortes. Det skader ikke batteriet å avbryte oppladingen.

Når batteriet begynner å gå tomt eller er helt utladet kobles hageredskapet ut av en beskyttelseskobling. Knivene beveger seg ikke lenger.

Skift ut batteri (se bilde L)

Merk: Batteriet må bare skiftes ut når det er oppbrukt. Det er ikke beregnet at batteriet lades opp utenfor redskapet.

- ▶ Bruken av ikke egnede batterier kan medføre feilfunksjoner eller skader på klipperen.
- ▶ Oppbrukte batterier kan innskrenke klipperens kjøretid vesentlig.
- ▶ **Ikke bruk batterier som ikke er oppladbare i klipperen.** Bruk kun batteriene som er angitt av produsenten.

Merk: Bruk alltid vernehansker når du arbeider i nærheten av skarpe knivblader.

Slå av klipperen med skillebryteren.

Fjern de 5 skruene på dekslet til batterirommet med en Torx-skrutrekker T-20.

Sving det oppbrukte batteriet med styreskinnen ut av batterirommet til batteri-utløserknappen blir synlig. Trykk på batteri-utløserknappen og ta ut batteriet.

Skyv det nye batteriet inn i styreskinnen til batteri-låsingen går hørbart i lås. Sving batteriet med styreskinnen inn i

batterirommet. Legg dekslet til batterirommet på igjen og skru det fast med de 5 skruene.

Dekslet til batterirommet beskytter batteriet mot fuktighet under drift.

programvare-oppdatering (se bilde M)

For programvare-oppdateringen trenger du en USB.org-minnepinne (formatert FAT 32) og en USB-OTG-kabel.

Hvis en ny programvareversjon er tilgjengelig, finner du denne i internettet på side "www.bosch.indego.com". Lad filen "IN8xxx.bin" på USB.org-minnepinne.

Snu klipperen og fjern dekslet til USB-grensesnittet.

Tilkoble USB-OTG-kabelen med USB.org-minnepinnen.

Sett klipperen i ladestasjonen og sikre at ladestasjonen er koblet til strømmettet (LED på dockingstasjonen lyser).

Klipperen må være tilkoblet, displayet må lyse og batteriet må være ladet med minst 70 %.

Når oppdateringen starter vises følgende melding i displayet **"Oppdatere fra versjon x til versjon y?"**

Bekreft prosessen med tast ✓. Under oppdateringen blinker begge LED-ene i klipperen.



På slutten av oppdateringen gjennomfører klipperen en omstart.









Fjern USB-OTG-kabelen og USB.org-minnepinnen. Lukk dekslet til USB-grensesnittet.

Ekstra ved Indego M+ 700: Den aktuelle programvaren kan også lades via Bosch Smart Gardening appen.

Meny-navigasjon

Den følgende tabellen forklarer de forskjellige menypunktene.

Hovedmeny	Undermeny 1	Undermeny 2	Forklaring
			Ved å trykke på bekreftelsestasten begynner klipperen med klippingen. I modusen "Av/Manuell" klipper klipperen til det vises "Hage komplett" i displayet.
Klipp nå			I modusen "Tidsplan" , med kalenderfunksjonen "Bosch AUTO" eller med Bosch- "SmartMowing" -funksjonaliteten arbeider klipperen til slutten av tidsavsnittet eller til "Garten komplett" vises i displayet (alt etter hva som skjer først).
	Kun ved Indego M 700: Bosch AUTO		Kalenderfunksjonen "Bosch AUTO" blir optimert avhengig av plenflatens størrelse.
Kalender			I grunninnstillingen klipper klipperen to komplette klippesykluser pr. uke og starter henholdsvis kl. 8 om morgnen.
		Følgende innstillinger er mulige:	
		Antall komplette klippesykluser pr. uke	1 til 3
		Ukedag	Dager hvor man har lov å klippe (f.eks. for å utelukke søndager).
		Starttid	Kun innstillbar for det første tidsvinduet (gjelder for alle aktive dager).
	Kun ved Indego M + 700: SmartMowing		Bosch- "SmartMowing" -funksjonalitet optimeres avhengig av plenflatens størrelse og gjør det mulig å tilkoble et lokalt værvarsel.

Hovedmeny	Undermeny 1	Undermeny 2	Forklaring
			I grunninnstillingen klipper klipperen to komplette klippesykluser pr. uke og starter henholdsvis kl. 8 om morgen. Du kan opprette din SmartMowing-tidsplan med appen Bosch Smart Gardening.
	Tidsplan	Endre (valgt dag)	Programmer en tidsplan for klippingen ved å innstille enkelte klippedager og tidsvinduer (inntil 2 pr. dag).
		Ikke klippe/slette tidsvindu	Slett det respektive tidsvinduet for den valgte dagen. Nede i displayet vises antallet komplette klippesykluser pr. uke for den aktuelle tidsplanen.
	Av/Manuell		Velg denne opsjonen når du ikke vil bruke en tidsplan. Klipperen begynner med klippingen bare ved aktivering av “Klipp nå” i displayet. Ved Indego M+ 700 kan du begynne klippingen ved å velge “Klippe” i Bosch Smart Garden app som kan fås gratis.
Innstillinger		 SpotMow	Velg mellom en flate på 2 m x 2 m, 3 m x 3 m og 4 m x 4 m.
		 Klippe uten ladestasjon	Klipperen klipper på den ekstra plenflaten uten egen ladestasjon i tilfældighetsmodusen til batteriet er tomt.
		 Kantklipping	Velg om klipperen skal klippe kanten ved hver full klipping (standardinnstilling), en gang ved hver annen full klipping eller slett ikke (Av).
Sikkerhet		Autolås	Tastene sperres automatisk hvis det ikke trykkes på noen tast innen 3 minutter. Disse innstillingene anbefales av sikkerhetsgrunner og som beskyttelse mot tyveri.
		- På	PIN-kode nødvendig for reaktivering etter autolås.
		- Av	Tastene er alltid klare for innlesningen.
		Endre PIN-kode	Endring av en PIN-kode krever først at du oppgir den gyldige PIN-koden.
		Alarm	
		- På	Aktiverer alarmen.
- Av	Deaktiverer alarmen.		
			Endre tid og dato.
			Endre displayspråk.
		Systemstatus	Informasjoner om batteriets ladetilstand, systeminformasjoner og klipperens drifts- og ladetider.
		Lednings-ID	Endrer ID til grensewiren ved mulige forstyrrelser i nærheten.
		Sensorinnstilling/ plentilstand	Velg mellom lav (ujevn), normal og høy (glatt). Ømfintligheten til sensoren for hindre i bakken endres alt etter innstilt plentilstand.
	Utvidet		

Hovedmeny	Undermeny 1	Undermeny 2	Forklaring
		Kartlegg på nytt	Sletter det aktuelle kartet for plenflaten hvor klipperen befinner seg.
		Fabrikkinnstilling	Reset av klipperen til fabrikkinnstillingene sletter alle personlige innstillinger (unntatt PIN). Etter en reset til fabrikkinnstillingene må klipperen kartlegge plenflaten/-e på nytt.
		Hageoversikt	Viser antallet kartlagte plenflater, deres størrelse, lednings-ID og datoen som flaten ble klippet for siste gang.
		Slette hage	Sletting av et spesifikt hagekart eller velg at alle kart slettes på en gang.
		Gressklippereavn	Endre navnet som vises i displayet. Det er bare mulig med bokstaver i det latinske alfabetet. Antallet bokstaver er begrenset. Denne funksjonen er ikke tilgjengelig for hvert språk. Ved noen språk (f.eks. tsjekkisk eller polsk) har navneendringen på grunn av spesielle krav fra grammatikken ingen innflytelse på displayvisningen.
	 Ekstrastyr	Vaterpass	Leverer informasjon om bakkevinkelen til klipperen. Hvis klipperen er i ladestasjonen og punktet i displayet er ikke innenfor den viste sirkelen, må ladestasjonen plasseres på et nytt, mer plant sted.
		Ledningssignal	Gjenkjenner signalet fra grensewiren og viser signalkvaliteten (for kundeservice). Klipperen mottar intet signal fra grensewiren mens den er i ladestasjonen.

Feilsøking

Online hjelp



<http://www.bosch-indego.com>



Symptom	Mulig årsak	Løsning
LED-en på ladestasjonen blinker	Grensewiren er avbrutt, for lang eller for kort. Ledning ikke forbundet og klipper ikke i ladestasjonen.	Kontroller at grensewiren ikke er avbrutt og at den har en lengde mellom 20 og 350 m. Slå deretter spenningsforsyningen av og på igjen. Følg instruksene i installasjonsveiledningen for innretting av klipperen.
Sterke vibrasjoner/lyder	Knivskrueløs Kniv skadet/deformert	Trekk knivskruen fast med et dreiemoment på 2,5 Nm. Skift ut kniv (se bilde J).

Symptom	Mulig årsak	Løsning
Klipper kjører ikke riktig inn i ladestasjonen	Grensewire ikke lagt riktig rundt ladestasjonen	Følg anvisningene i installasjonsveiledningen for legging av grensewiren.
	Grensewire i nærheten av en støykilde	Fjern all overskytende (f.eks. oppviklet) grensewire rundt ladestasjonen. Endre grensewire-ID i menyen.
Klipper går ikke	Skillebryter ikke innkoblet	Fjern klipperen fra ladestasjonen, slå på skillebryteren og still klipperen igjen inn i ladestasjonen (pass på at ladestasjonen er driftsklar – LED lyser grønt).
	mulig tilstopping	Slå alltid først av skillebryteren, kontroller så området under klipperen. Fjern blokkeringene ved behov (bruk alltid hagehansker).
	Batteriet er ikke fullstendig oppladet	Sett klipperen inn i ladestasjonen for å muliggjøre oppladingen. Ladestasjonen må være innkoblet.
	For langt gress	Klipp plenflaten med en vanlig plenklipper med en av de lave innstillingene.
	For kaldt/for varmt batteri	Klipperen arbeider hvis den interne batteri-temperaturen er mellom 5 °C og 45 °C. La klipperen avkjøle/varme opp. Hvis feilen oppstår oftere, bør du sette ladestasjonen i skyggen.
Klipper står med utkoblet display på plenen	Problemer i drift	Trykk på bekreftelsestasten for bildeskjermen for å belyse displayet eller sett klipperen i ladestasjonen.
Klipper uten ladefunksjon	For kaldt/for varmt batteri	Klipperen arbeider hvis den interne batteri-temperaturen er mellom 5 °C og 45 °C. La klipperen avkjøle/varme opp. Hvis feilen oppstår oftere, bør du sette ladestasjonen i skyggen.
	Ladestasjon ikke innkoblet	Slå på strømforsyningen til ladestasjonen. Hvis ladestasjonen ikke starter, ta kontakt med Bosch kundeservice.
	Ladekontaktene er korrodert	Rengjør ladekontaktene.
	Batteri enda ikke satt inn, satt inn feil eller ikke riktig batteri for klipperen	Sett batteriet riktig inn (se bilde L). Bruk det egnede Bosch-batteriet.
Klipper utenfor grensewiren	Grensewire i en bakke	Sørg for en avstand på 30 cm mellom grensewiren og bakken.
	Hinder i nærheten av ledningen	Fjern hinderet.
Deler av plenflaten på noen steder ikke klippet	Klipper trenger mer tid for å klippe hagen ferdig	La for registrering av hele plenflaten klipperen slå plenen 3 ganger komplett.
	For lite tidsvindu for plenstørrelsen	Utvid klippe-tidsvinduet eller: – Bruk kalenderfunksjonen “Bosch AUTO“ (ved Indego M 700) – Bruk Bosch- “SmartMowing“ -funksjonaliteten (ved Indego M+ 700)
	Avstand mellom grensewirene for liten	Øk avstanden mellom grensewirene til minst 75 cm.
	Ujevn bakke	Velg i menyen “Bakkeforhold/Bakkesensor” opsjonen “Ujevn bakke/Liten ømfintlighet”. Planer plenen, fjern ujevnheter, skill ut uegnede områder med grensewiren – følg instruksene i installasjonsveiledningen.
	For langt gress	Velg i menyen “Bakkeforhold/Bakkesensor” opsjonen “Ujevn bakke/Liten ømfintlighet”.

Symptom	Mulig årsak	Løsning
	For bratte skråninger i hagen	Sikre at klipperen bare arbeider på skråninger med helninger på 15 grader eller mindre.
Klipper blir sittende fast i hagen	Gjenstander/hindringer ikke skillett ut	Utskill hindre, hvor klipperen ofte blir hengende fast, med grensewiren.
	Ny anlagt plen	Gi plenen noen uker tid for å bli jevn, før du bruker klipperen. Endre innstillingen i menyen "Bakkeforhold/Bakkesensor". Vent helst lenge etter vanningen, før du starter klipperen.
Klipperen klipper utilsiktet blomster etc. eller kjører over bestemte hindringer	Gjenstander/hindringer med mindre enn 5 cm høyde ikke skillett ut	Legg grensewiren med 30 cm avstand mot hinderet eller fjern gjenstander/hindre.
Klipper klipper ikke logisk	LogiCut-systemet er avhengig av betingelsene i hagen. Klipperen må ikke absolutt klippe videre i det neste ikke klippede området.	Du finner mer informasjon i installasjonsveiledningen. Hvis dette skjer flere ganger, kartlegg plenflaten på nytt.
	Klipper beveger seg ikke alltid i rett linje mellom områdene	Tiltak ikke nødvendig.
	Klipperen finner ofte ikke den riktige posisjonen eller dreier seg på stedet	Endre lednings-ID.
	Hinder skillett ut feilaktig	Følg instruksene i installasjonsveiledningen.
	Klipperen kjører med vilkårlige baner i en ekstra plenflate uten ladestasjon.	Normal oppførsel. LogiCut-systemet fungerer bare i områder med ladestasjon.
	Grensewire blir stadig kuttet over	Ledning mellom teltpluggene i plast ikke strammet tilstrekkelig Avstand mellom teltpluggene i plast er mer enn 75 cm
Klipper etterlater uregelmessig klipperesultat/dårlig klippekvalitet	Klipperen klipper ikke ofte nok	Klipp oftere for et godt resultat (f.eks. ved flere/lengre tidsvinduer i tidsplanen).
	Kniv sløv mulig tilstopping	Snu eller skift ut knivene (se bilde J). Slå alltid først av skillebryteren, kontroller så området under klipperen. Fjern blokkeringene ved behov (bruk alltid hagehansker).
Grensewire blir ikke gjenkjent	Ingen strøm på ladestasjonen	Kontroller at ladestasjonen er slått på (LED lyser).
	Begrensningswire skadet/kuttet over	Kontroller grensewiren for skader.
	Gal installasjon (f.eks. ikke nok avstand mellom grensewirene)	Følg instruksene i installasjonsveiledningen.
	Grensewire i nærheten av en støykilde	Fjern all overskytende (f.eks. oppviklet) grensewire rundt ladestasjonen. Endre grensewire-ID i menyen.
Innstillingstast for klippehøyde klemmer	mulig tilstopping	Slå alltid først av skillebryteren, kontroller så området under klipperen. Fjern blokkeringene ved behov (bruk alltid hagehansker).

Kundeservice og kundeveiledning

www.bosch-garden.com

Oppgi alltid det 10-sifrede saksnummeret ifølge typeskiltet på klipperen ved alle spørsmål og bestillinger av reservedeler.

Muligens trengs programvareversjonen til klipperen (se "Meny > Innstillinger > Info").

Hvis nødvendig sender du klipperen og ladestasjonen alltid sammen til et Bosch servicesenter. Ikke fjern batteriet.

Fjern før du sender det en eventuelt montert øvre tildekning med personopplysninger samt hver tildekning av tilbehøret.

Norsk

Robert Bosch AS
Postboks 350
1402 Ski
Tel.: 64 87 89 50
Faks: 64 87 89 55

Transport

Li-ion-batteriene i verktøyet underligger kravene for farlig gods. Batteriene kan transporteres på veier av brukeren uten ytterligere krav.

Ved forsendelse gjennom tredje personer (f.eks.: lufttransport eller spedisjon) må det oppfylles spesielle krav til emballasje og merking. Du må konsultere en ekspert for farlig gods ved forberedelse av forsendelsen.

Send batterier kun hvis huset ikke er skadet. Lim igjen de åpne kontaktene og pakk batteriet slik at det ikke beveger seg i emballasjen. Ta også hensyn til videreførende nasjonale forskrifter.

Deponering

Hageredskaper, batterier, tilbehør og emballasje må leveres inn til miljøvennlig gjenvinning.



Hageredskaper og batterier må ikke kastes i vanlig søppel!

Kun for EU-land:

Iht. det europeiske direktivet 2012/19/EU om gamle elektriske og elektroniske maskiner og iht. det europeiske direktivet 2006/66/EF må defekte eller oppbrukte batterier/oppladbare batterier samles inn adskilt og leveres inn til en miljøvennlig resirkulering. Du får informasjon hos din autoriserte Bosch kundeservice.

Batterier/oppladbare batterier:**Li-ion:**

Ta hensyn til informasjonene i avsnittet (se „Transport“, Side 158).

Suomi**Kiitos paljon,**

että päätit valita Indego robottileikkurin.

Lue seuraavat turvallisuusohjeet ennen kuin asennat Indegon.

Turvallisuusohjeita

Huomio! Lue seuraavat ohjeet tarkasti. Tutustu ruohonleikkurin käyttöelementteihin ja asianmukaiseen käyttöön. Säilytä käyttöohje huolellisesti myöhempää käyttöä varten.

Ruohonleikkurissa olevien tunnuskuvien selitykset

Yleiset varoitusohjeet.

Varmista, että ruohonleikkuri ei sulje tai tuki ulospääsyteitä.



Varoitus: Lue käyttöohje ennen kuin otat tuotteen käyttöön.



Varoitus: Paina katkaisinta, ennen kuin aloitat ruohonleikkuriin kohdistuvia töitä tai nostat ruohonleikkurin ylös.



Varoitus: Älä koskaan kosketa pyöriviä teriä. Terät ovat teräviä. Ole varovainen voit menettää varpaita ja sormia.



Odota, että ruohonleikkurin kaikki osat ovat pysähtyneet täysin, ennen kuin kosketat niitä. Terät pyörivät vielä ruohonleikkurin poiskytkennän jälkeen ja voivat aiheuttaa loukkaantumisia.



Varmista, että sivulle sinkoutuvat vieraat esineet eivät loukkaa lähellä seisovia ihmisiä.



Varoitus: Pidä turvallinen etäisyys tuotteeseen sen ollessa toiminnassa.



Älä koskaan kulje ruohonleikkurin päällä.



Latauslaite on varustettu varmuusmuuntajalla.



Älä käytä painepesuria tai puutarhaletkua puutarhalaitteen puhdistukseen.

Käyttö

► **Kytke pois ruohonleikkuri katkaisimella ennen kaikkia siihen kohdistuvia töitä (esim. huolto, työkalun vaihto jne.) sekä kuljetuksen ja varastoinnin ajaksi.**

- Lapsia tulee valvoa ja varmistaa, että he eivät leiki ruohonleikkurin kanssa.
- Älä koskaan anna lasten, henkilöiden, joilla on rajalliset fyysiset, aistilliset tai henkiset kyvyt tahi puuttuva kokemus ja/tai puuttuva tieto ja/tai eivät tunne näitä ohjeita käyttää laitetta. Kansalliset säännökset saattavat rajata käyttäjän iän.
- Älä käytä ruohonleikkuria paljain jaloin tai avoimissa sandaaleissa. Käytä aina tukevia jalkineita ja pitkälahkeisia housuja.
- Käytä puutarhalaitetta vain, akkukölkön kansi suljettuna ja kaikki kansiruuvit hyvin kiristettyinä. Tämä suojaa akkua kosteudelta.

- Älä työskentele puutarhalaitteen kanssa huonoissa sääolosuhteissa, etenkin ukonilman lähestyessä.
- Huolehdi aina tasapainosta ja tukevasta seisoma-asennosta, kun käytät tai lähestyt ruohonleikkuria, etenkin rinteissä ja märässä ruohossa. Älä kumarru liian kauas eteen. Käytä laitetta huolella ja kiirehtimättä.
- Käyttäjä on vastuussa onnettomuksista ja toisille ihmisille tai heidän omaisuudelleen aiheuttamistaan vaurioista.
- Paina välittömästi punaista STOP-painiketta, jos ruohonleikkurin käytössä esiintyy vaaraa.
- Varmista rajoitinlangan oikea, asennusoppaan mukainen asennus.



Indegon täydellisen asennusohjeen löydät asennusoppaasta, joka toimitetaan ruohonleikkurin kanssa.

- Tarkista säännöllisesti alue, jossa puutarhalaitetta käytetään ja poista kivet, oksat, langat, kaapelit ja muut esineet.
- Tarkista puutarhalaitteen käyttöalue aina huolellisesti villi- tai kotieläinten varalta. Eläimet voivat loukkaantua koneen käytön aikana.
- Älä sijoita jännitteellisiä verkkojohtoja työskentelyalueelle. Jos verkkojohto tarttuu kiinni ruohonleikkuriin, tulee se irrottaa sähköverkosta ennen poistamista.
- Tarkista ruohonleikkuri säännöllisesti varmistaaksesi, että terät, terän

pultit tai leikkuulaite eivät ole kulu-neita tai vaurioituneita. Vaihda lop-puunkäytetyt terät sekä terän pultit aina täydellisenä sarjana epätasapai-non estämiseksi.

- ▶ Älä koskaan käytä ruohonleikkuria, jonka suojukset ovat vaurioituneet tai jonka turvalaitteet puuttuvat.
- ▶ Älä pidä käsiä tai jalkoja lähellä pyöri-viä osia tai niiden alla.
- ▶ Älä koskaan nosta tai kannaa ruohon-leikkuria moottorin käydessä.
- ▶ Älä koskaan käytä ruohonleikkuria il-man valvontaa, jos tiedät, että kotie-läimiä, lapsia tai ihmisiä on välittö-mässä läheisyydessä.
- ▶ Käynnistä ruohonleikkuri ohjeiden mukaisesti ja seiso turvallisella etäi-syydellä pyörivistä osista.
- ▶ Älä käytä ruohonleikkuria yhtäkaa nurmikon kastelulaitteen kanssa. Laadi aikasuunnitelma varmistaak-sesi, että nämä kaksi järjestelmää ei-vät toimi samanaikaisesti.
- ▶ Jos ruohonleikkuri jostain syystä pu-toaa veteen, on se poistettava sieltä ja kytkettävä pois katkaisimella. Älä käynnistä ruohonleikkuria, vaan ota yhteys Bosch-huoltopisteeseen.
- ▶ **Älä tee mitään muutoksia ruohon-leikkuriin.** Luvattomat muutokset voivat vaikuttaa ruohonleikkurisi tur-vallisuuteen ja johtaa voimakkaam-paan meluun sekä värinään.

Kytke pois ruohonleikkuri katkaisimella:

- ennen tukosten poistamista,
- tarkistaessasi tai puhdistaessasi ruohonleikkuria ja tehdessäsi sii-hen kohdistuvia töitä,
- ennen varastointia,
- jos ruohonleikkuri alkaa täristä poikkeuksellisesti (pysäytä ruo-honleikkuri ja tarkista se heti),
- törmäyksen jälkeen vieraaseen esi-neeseen, tarkista onko puutarha-laitteessa vaurioita ja ota yhteys Bosch-huoltopisteeseen, jos kor-jauksia tarvitaan.

Huolto

- ▶ **Käytä aina puutarhakäsineitä, kun työskentelet terävien terien pa-riissa tai läheisyydessä.**
- ▶ **Kytke pois ruohonleikkuri katkai-simella ennen kaikkia siihen koh-distuvia töitä.**
- ▶ **Irrota pistotulppa pistorasiasta en-nen kaikkia latausasemaan tai säh-könsyöttölaitteeseen kohdistuvia töitä.**

Puhdista ruohonleikkuri ulkoa huolella pehmeällä harjalla ja rievulla. **Älä käytä vettä äläkä liuottimia tai kiillo-tusaineita.** Poista kaikki kiinnittynyt ruoho ja kerrostumat, etenkin tuuletu-saukoista.

Käännä säännöllisesti ruohonleikkurin alapuoli ylöspäin ja puhdista teräalue ja ohjausrullat. Käytä jäykkää harjaa tai

kaavinta kiinnitarttuneen leikkuujätteen poistamiseen (katso kuva I).

Terät voidaan kääntää.

- ▶ Varmista kaikkien muttereiden, pulttien ja ruuvien hyvä kiinnitys, jotta turvallinen työskentely ruohonleikkurin kanssa olisi mahdollinen. (katso kuva J)
- ▶ Tarkista ruohonleikkuri säännöllisesti ja vaihda varmuuden vuoksi loppuun kuluneet tai vaurioituneet osat uusiin.
- ▶ Varmista, että käytät ainoastaan alkuperäisiä Bosch-varaosia.
- ▶ Vaihda tarvittaessa terät ja terän pultit täydellisenä sarjana.

Talvivarastointi

- ▶ **Kytke ruohonleikkuri pois päältä katkaisimella.**
- ▶ Ruohonleikkuri on käyttövalmis lämpötiloissa väliltä 5 °C ja 45 °C. Säilytä ruohonleikkuri ja lataustelakka talvikauden, jolloin lämpötila on pysyvästi alle 5 °C poissa lasten ulottuvilta, turvallisessa ja kuivassa tilassa. Älä aseta mitään esineitä ruohonleikkurin tai lataustelakan päälle. Käytä alkuperäistä pakkausta, jos kuljetat Indegoa pidempiä matkoja. Ruohonleikkuri voidaan varastoida myös säilytyslaukussa.
- ▶ Varastoi puutarhalaitte vain lämpötilassa -20 °C ... 50 °C. Älä esimerkiksi jätä puutarhalaitetta kesällä maakaamaan autoon.

USB

- ▶ Ruohonleikkurissa on USB-liitäntä, jota tulee käyttää yksinomaan ohjelmistopäivityksiin (katso kuva M). Käytä ainoastaan sallittuja USB.org-muistitikkuja (FAT 32 formatoituja) ja sallittuja USB.org OTG-johtoja.
- ▶ Lisää tietoa ohjelmapäivityksistä löydät osoitteesta Bosch-Indego.com.
- ▶ **Älä käytä USB-liitäntää muihin tarkoituksiin. Älä liitä ulkoisia laitteita siihen.**

Ohjeita akun optimaaliseen käsittelyyn

- ▶ **Älä avaa akkua.** Oikosulkuvaara.



Suojaa akku kuumuudelta esim. myös pitkäaikaiselta auringonpaisteelta, tulelta, vedeltä ja kosteudelta. Muuten syntyy räjähdysvaara.

- ▶ **Pidä irti olevaa akkua loitolla metalliesineistä, kuten paperiliittimistä, kolikoista, avaimista, nauhoista, ruuveista tai muista pienistä metalliesineistä, jotka voivat oikosulkea akun koskettimet.** Akkukoskettimien välinen oikosulku saattaa aiheuttaa palovammoja tai johtaa tulipaloon.
- ▶ **Jos akku vaurioituu tai sitä käytetään asiaankuulumattomalla tavalla, saattaa siitä purkautua höyryä.** Tuuleta alue ja hakeudu lääkäriin, mikäli oireita ilmaantuu. Höyryt voivat ärsyttää hengitystiehyeyttä.

► **Terävät esineet (esim. naulat ja ruuvitaltat) tai kuoreen kohdistuvat iskut voivat vaurioittaa akkua.**

Akku voi silloin mennä oikosulkuun ja akku voi syttyä palamaan, alkaa savuttaa, räjähtää tai ylikuumentua.

► **Virheellisen käytön tai vaurioituneen akun yhteydessä akusta saatava vuotaa herkästi syttyvää nestettä. Vältä koskettamasta nestettä. Jos nestettä pääsee vahingossa iholle, huuhtele kosketuskohta vedellä. Jos nestettä pääsee silmiin, käänny lisäksi lääkärin puoleen.** Akusta vuotava neste saattaa aiheuttaa ihon ärsytystä ja palovammoja.

► **Älä oikosulje akkua.** Syntyy räjähdysvaara.

► **Käytä ainoastaan kyseiseen puutarhalaitteeseen tarkoitettuja Bosch-akkuja.** Muiden akkujen käyttö saattaa johtaa loukkaantumiseen ja tulipaloon.

► **Varmista, että puutarhalaite on poiskytkettyinä, ennen kuin asennat akun siihen.** Akun asennus puutarhalaitteeseen, jonka käynnistyskytkin on käyntiasennossa altistaa onnettomuuksille.

► **Avaa akkusyvennys ainoastaan akun ollessa loppuunkulunut.** Jätä akku laitteeseen talvivarastoinnin ajaksi. Sisäänrakennettu akku on hyvin pitkäikäinen, älä avaa akkusyvennystä ennen kuin huomaat selvän käyttö-

ajan vähennyksen akun kahden latauksen välillä.

► **Indego toimii lämpötilassa väliltä 5 °C ja 45 °C.** Jos akun lämpötila on tämän toiminta-alueen ulkopuolella, Indego näyttää viestin eikä lähde lataustelakasta. Käytössä ollessaan Indego siirtyy takaisin lataustelakkaan tai jää seisomaan paikalleen.

► **Latauksen saa suorittaa ainoastaan Boschin sallimassa lataustelakassa.**

Latauslaitteen ja verkkolaitteen turvallisuusohjeet

► **Käytä ruohonleikkurin lataukseen ainoastaan alkuperäistä Bosch-lataustelakkaa ja verkkojohtoa.**

Muussa tapauksessa on olemassa räjähdys- ja tulipalovaara.

► **Tarkista säännöllisesti lataustelakkaa, verkkolaitetta, johtoja ja pistokkeita. Irrota vahingoittunut tai vanhentunut lataustelakka tai verkkolaite sähköverkosta äläkä käytä niitä. Älä avaa lataustelakkaa tai verkkolaitetta itse. Anna ainoastaan pätevän Bosch-henkilökunnan suorittaa korjauksia ja vain alkuperäisiä varaosia käyttäen.** Vauriot lataustelakassa, verkkolaitteessa, johdossa ja pistokkeessa kasvattavat sähköiskun vaaraa.

► **Älä käytä lataustelakkaa tai verkkolaitetta helposti palavalla alustalla (esim. paperi, kangas jne.) tai palavassa ympäristössä.** Latausa-

seman ja verkkolaitteen kuumeneminen latauksen aikana synnyttää tulipalovaaran.



- ▶ **Pidä lapsia silmällä.** Täten varmistat, että lapset eivät leiki latausase-
man, verkkolaitteen tai ruohonleik-
kurin kanssa.
- ▶ Virtalähteen jännitteen tulee vastata verkkolaitteessa olevia tietoja.
- ▶ Suosittelemme liittämään verkkolai-
tetta vain pistorasiaan, jota suojaa vi-
kavirtasuojakytkin, jonka vikavirta on
30 mA. Tarkista säännöllisesti vika-
virtasuojakytkimen toimintaa.
- ▶ Tarkista säännöllisesti, että verkko-
johdossa ei ole vaurioita.
- ▶ Jos telakka joutuu tulvaan on verkko-
laite irrotettava sähköverkosta ja
otettava yhteys Bosch-huoltopistee-
seen.
- ▶ Älä koskaan kosketa verkkopisto-
ketta tai muita pistokkeita märillä kä-
sillä.
- ▶ Verkkojohdon yli ei saa ajaa, sitä ei
saa litistää eikä murtaa, koska se
saattaa vahingoittua. Suojaa johtoa
kuumuudelta, öljyltä ja teräviltä reu-
noilta.

Verkkolaite on turvallisuussyistä suo-
jaeristetty, eikä sitä tarvitse maadoit-
taa. Käyttöjännite on 230 V AC, 50 Hz
(ei-EU maita varten 220 V, 240 V mal-
lista riippuen). Tietoa saat valtuute-
tusta Bosch-huoltopisteestä.

Kysy epävarmoissa tapauksissa sähkö-
mieheltä tai lähimmästä Bosch-sopi-
mushuollosta.

Tunnusmerkit

Seuraavat tunnusmerkit ovat tärkeitä käyttöohjeen lukemi-
sessa ja ymmärtämisessä etenkin kuvien kohdalla. Paina
mieleesi tunnusmerkit ja niiden merkitys. Tunnusmerkkien
oikea tulkinta auttaa sinua käyttämään ruohonleikkurisi pa-
remmin ja turvallisemmin.

Tunnus- merkki	Merkitys
	Käytä suojakäsineitä
	Sallittu käsittely
	Kielletty menettely
	Lisälaitteet/varaosat

Määräystenmukainen käyttö

Ruohonleikkuri on tarkoitettu ruohonleikkuun yksityisalu-
eella.

Älä käytä ruohonleikkuria sisätilassa.

Älä käytä ruohonleikkuria muuhun tarkoitukseen, se kasvat-
taa onnettomuusvaaraa ja ruohonleikkurin vaurioitumisris-
kiä. Älä yritä muuttaa ruohonleikkuria, koska se saattaa joh-
taa vahinkoihin tai ruohonleikkurin mahdolliseen vaurioitu-
miseen.

Tekniset tiedot

Robottiruohonleikkuri	Si- yksikkö	Indego M 700	Indego M+ 700
Tuotenumero		3 600 HBO 2..	3 600 HBO 3..
Leikkuuleveys	cm	19	19
Leikkuukorkeus	mm	30–50	30–50
Kaltevuuskulma (maks.)	°/%	15/27	15/27
Nurmikon koko			

Robottiruohonleikkuri	SI-yksikkö	Indego M 700	Indego M+ 700
– enintään	m ²	700	700
– akun latausta kohti jopa ^{A)}	m ²	85	85
Käyttötaajuusalue (induktioanturi)	kHz	5	5
Maks. magneettinen kenttävoimakkuus (induktioanturi) (10 m:ssä)	dBuA/m	44	44
Käyttötaajuusalue (GSM)	MHz	–	880–960
	MHz	–	1710–1880
Lähetysteho maks. (GSM)	dBm	–	33
Paino EPTA-Procedure 01:2014 mukaan	kg	7,1	7,2
Suojausluokka		IPX4	IPX4
Sarjanumero		katso puutarhalaitteen tyyppikilvestä	
Akku		Li-ioni	Li-ioni
Nimellisjännite	VDC	18	18
Kapasiteetti	Ah	2,5	2,5
Akkukennojen lukumäärä		5	5
Keskimääräinen käyttöaika ^{A)}	min	75	75
Akun latausaika (maks.)	min	60	60
Rajoitinlanka			
– toimitukseen kuuluva rajoitinlanka	m	175	175
– Pienin vaadittava pituus	m	20	20
– Suurin sallittu pituus	m	350	350
Lataustelakka			
Tuotenumero		F 016 L68 963	F 016 L68 963
Sisäänmenojännite	VDC	24	24
Virrantarve latauksessa/rajoitinlanka kytkettynä	W	73/2,6	73/2,6
Latausvirta (korkeintaan)	A	2,3	2,3
Sallittu latauslämpötila-alue ^{B)}	°C	5–45	5–45
Paino EPTA-Procedure 01:2014 mukaan	kg	1,65	1,65
Suojausluokka		IPX4	IPX4
Verkkolaite			
Tuotenumero			
Sveitsi		F 016 L90 934	F 016 L90 934
Englanti		F 016 L90 935	F 016 L90 935
Muu Eurooppa		F 016 L90 916	F 016 L90 916
Sisääntulojännite (vaihtojännite)	V	220–240	220–240
Suojausluokka		□/II	□/II
Taajuus	Hz	50–60	50–60
Ulostulojännite (tasajännite)	V	24	24
Suojausluokka		IPX7	IPX7
Paino	kg	1,25	1,25

A) riippuu leikkuukorkeudesta, ruohon laadusta ja kosteudesta

B) akun sisäinen lämpötila

Melu-/täriinätiedot

Melupäästöarvot määritetty **EN 50636-2-107** mukaan.
Sähkötyökalun tyyppinen A-painotettu melutaso on: Äänen tehotaso **61 dB(A)**. Epätarkkuus **K = 2 dB**.

Kuvien tarkoitus

Tehtävä	Kuva	Sivu
Lisätarvikkeet	A	430
Vakiovarusteet/ruohonleikkurin pakkausten avaus	B	431
Rajoitinlangan vetäminen	C	431
Rajoitinlangan pidennys	D	432
Rajoitinlangan siirtäminen uuden si- säobjektin ympäri	E	432
Ruohonleikkurin nostaminen ja kanta- minen	F	433
Leikkuukorkeuden asetus	G	433
SpotMow	H	434
Puhdistus	I	435
Huolto	J	435
Toisten nurmikoiden lisäys	K	434
- Lisälataustelakalla (oikealla)		
- Ilman lisälataustelakkaa (ylhäällä vasemmalla)		
Akun vaihto	L	436
Ohjelmapäivitys	M	437-438
Verkkolaiteliitäntä	N	439

Asennus

Seuraavan QR-koodin avulla voit katsoa videon ruohonleikkurin asennuksesta kohdassa www.bosch-indego.com. Noudata vaihtoehtoisesti ruohonleikkurin mukana toimitettua asennusopasta.

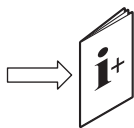

Tarkista, että rajoitinlanka on kokonaan kiinnitetty maahan ilman löysiä lankasilmukoita. Löysät lankasilmukat voivat muodostaa kompastumisvaaran.

Poista kivet, oksat, langat, jännitteelliset verkkojohdot ja muut vieraat esineet leikkattavalta nurmikolta.

Varmista, että leikattava nurmikko on tasainen ja että ruohonleikkurille ei ole selviä esteitä kuten kouruja, uria tai jyrkkiä yli 15%/27 % rinteitä.

Lataustelakka tulee sijoittaa nurmikon ulkoreunaan, rajoitinlangan päälle. Se ei saa olla lieterin tai kalusteavajan vieressä, jotka muodostavat saarekkeen leikattavan nurmikon sisällä. On suositeltavaa leikata nurmikko tavanomaisella ruohonleikkurilla ennen asennusta ja ennen uuden kauden ensimmäistä ruohonleikkausta, jos leikattava ruoho on yli 5 mm korkea.

Ruohonleikkurin teräjäjärjestelmä on suunniteltu lyhyen ruohon (30-50 mm) leikkaamiseen. Leikkuujätteen voi jättää siilpuna nurmikon lannoitteeksi. Ruohonleikkurin leikkuukorkeus voidaan asettaa arvoihin 30, 40 ja 50 mm.

On suositeltavaa aloittaa suuremmalla asetuksella ja sitten vähitellen pienentää korkeutta, kun lanka häviää ruohon alle. Tämä estää Indegon leikkaamasta lankaa poikki.

Lisää rajoitinlankaa voidaan liittää liittimen avulla (katso kuvat **D-E**).

Rajoitinlankaa voi pidentää korkeintaan **350 m** pituiseksi.

Asenna rajoitinlanka jopa 5 cm syvälle maahan (tai ei-metallisten laattojen alle).

Jotta rajoitinlanka ei vaurioituisi, alueelta, johon se on sijoitettu, ei saa poistaa sammalta eikä sitä saa haravoida.

Vältä alle 45° kulmia rajoitinlankaa asennettaessa. Tämä saattaa alentaa tehokkuutta.



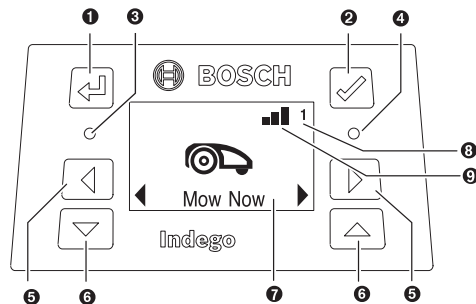



Näyttö



Tunnusmerkki	Merkitys
--------------	----------

- | | |
|---|------------------------------------------------------------------------------------------------------------------------|
| 1 | ← Nuolipainike takaisin |
| 2 | ✓ Kuittauspainike
Jos kuittauspainiketta painetaan leikkuun aikana, ruohonleikkuri kääntyy takaisin lataustelakkaan |
| 3 | ○ Punainen LED palaa: Vika ruohonleikkurissa |
| 4 | ○ Vihreä LED palaa: Ruohonleikkuri on kytkettynä |

Vihreä LED sammuneena: Ruohonleikkuri on inaktiivinen ja nelinumeroinen PIN-koodi tarvitaan sen aktivoimiseksi. Tai, ruohonleikkuri on poiskytkettynä, katkaisinta täytyy kytkeä päälle ja nelinumeroisen PIN-koodi tarvitaan ruohonleikkurin aktivoimiseksi.

Tunnus-merkki	Merkitys
	Ohje: Ohjelmistopäivityksen aikana palavat vihreä ja punainen LED.
⑤	  Painike vasemmalle/oikealle
⑥	  Painike alas/ylös
⑦	Dialogi-ikkunalla varustettu näyttö
⑧	1 2 3 Puutarhan numero (näytetään, jos ruohonleikkurin muistissa on enemmän kuin yksi puutarhakortti)
Koskee vain mallia Indego M+ 700:	
⑨	 Langaton verkko saatavilla
	 Langaton verkko ei saatavilla

Näyttö siirtyy lepotilaan, jos siihen ei 10 minuutin aikana tule syöttöä.

Lisänurmikon lisääminen (katso kuva K)

Noudata asennusohjekirjan neuvoja Indegon asentamiseksi lisänurmikkoa varten.

Erilliset nurmikat erillisellä lataustelakalla (katso kuva K oikealla): Ruohonleikkuria voidaan käyttää jopa kolmella eri nurmikolla. Erillistä nurmikkoa varten tarvitsset lisälataustelakan (katso kuva A), rajoitinlankaa ja muovipiikkejä. Kun aikasuunnitelma tai kalenteritoiminto „**Bosch AUTO**“ tai Bosch-**SmartMowing**“ on asetettu, tämän nurmikon ruoho leikataan määritellyn aikaikkunan puitteissa.

Kytke ruohonleikkuri pois päältä, kun kuljetat sitä yksittäisten nurmikoiden välillä.

Ohje: Ohjelmistopäivitykset on tehtävä ruohonleikkuriin jo- kaisessa lataustelakassa.

On suositeltavaa merkitä lataustelakka ennen talvivarastointia, jotta tiedät mikä lataustelakka mihinkin nurmikkoon kuuluu.

Ilman lisälataustelakkaa: On mahdollista yhdistää nurmikat asentamalla molempien nurmikoiden rajoitinlangat samansuuntaisina mahdollisimman lähelle toisiaan (katso kuva K ylhäällä vasemmalla). Lisänurmikko ilman lataustelakkaa ei kartoitu eikä ruohonleikkuri käytä LogiCut-strategiaa tässä, ilman latausasemaa olevassa nurmikossa. Suurin suositeltava nurmikko ilman latausasemaa on 50 m². Ruohonleikkuri leikkaa kunnes akku on tyhjä ja sen on kuljetettava takaisin lataustelakkaan latausta varten.

Ruohonleikkuri

- ▶ Älä anna lasten ajaa puutarhalaitteen päällä.
- ▶ Paina ruohonleikkurissa olevaa **Stop**-painiketta ennen ylösnostamista. Nosta aina ruohonleikkuria kahvasta. (katso kuva F)

Tarkista, että leikattavalla nurmikolla ei ole pieniä eläimiä, kuten siilit tai kilpikonnat.

Koskee vain mallia Indego M 700: Onnistuneen valmistuksen jälkeen voit joko heti aloittaa ruohonleikkuun kuitaamalla **”Leikkaa nyt”** näytössä tai odottaa seuraavaa ohjelmanmukaista aikaikkunaa, **”Bosch-AUTO”** kalenteri toiminnan ohjelmoinnin mukaisesti (edellyttää aikaisempaa asetusta).

Voit myös syöttää vaatimuksesi mukaisen ruohonleikkuun aikasuunnitelman kalenteriin.

Koskee vain mallia Indego M+ 700: Onnistuneen valmistuksen jälkeen voit heti aloittaa ruohonleikkuun kuitaamalla **”Leikkaa nyt”** näytössä tai valitsemalla **”Leikkaa”** ilmaiseksi saatavassa Bosch Smart Garden App-sovelluksessa. Voit myös määrätä leikkuun aikasuunnitelman käyttäen Bosch-**”SmartMowing”**-toimintoa, joka mahdollistaa leikkuuajkojen laskemisen paikallisten sääennusteiden pohjalta. Voit myös syöttää vaatimuksesi mukaisen leikkuuajko-suunnitelman kalenteriin näytön tai Bosch Smart Gardening App-sovelluksen kautta.

Ruohonleikkurin täytyy leikata nurmikon täysin 3 kertaa (3 täyttä leikkuusykliä) nurmikon oppimiseksi. Oppimisvaiheessa ei visuaalinen tulos mahdollisesti ole paras mahdollinen.

Likimääräiset ajoajat nurmikon täydelliselle kertaleikkulle käyttäen LogiCut-ohjelmaa annetaan tässä. Ota huomioon, että ajoaika vaihtelee riippuen nurmikon kunnosta ja puutarhan kohteiden määrästä.

100 m ²	4 h
500 m ²	16 h
700 m ²	22 h

Määritä aikasuunnitelma tiheillä toistoilla. Täten saavutat hyvät ruohonleikkutulokset, akun lataus kestävä pidempään ja vältyt leikkujätteistä nurmikollasi.

Ruohonleikkuri leikkaa

Toiminnossa **”Käsisäästöinen”** ruohonleikkuri toimii kunnes nurmikko on leikattu. Leikkuu keskeytyy ainoastaan akun latausta varten. Kun nurmikko on leikattu, ruohonleikkuri siirtyy takaisin lataustelakkaan.

Ohjelmoitavissa olevassa **”Aikasuunnitelma”**-toiminnossa, käyttäen kalenterifunktiota **”Bosch AUTO”** tai Bosch-**”SmartMowing”**-toimintoa ruohonleikkuri työskentelee keskeytyttä määrätyn aikajakson aikana. Leikkuu keskeytyy ainoastaan akun latausta varten. Jos nurmikko on leikattu ennen aikaikkunan loppua, ruohonleikkuri siirtyy takaisin lataustelakkaan.

Katkaistaksesi leikkuun ennakaisesti voit painaa **Stop**-painiketta tai lähettää ruohonleikkuri takaisin lataustelakkaan painamalla kuitauspainiketta ✓.

Mallin **Indego M+ 700** voit lähettää takaisin lataustelakkaan valitsemalla **”Lataustelakka”** vapaasti saatavalla Bosch Smart Garden App-ohjelmalla.

Energian säästötila

Ruohonleikkuri pienentää energiantarpeensa katkaisemalla rajoitinlangan sähkön automaattisesti, kun se ei leikkaa eikä sitä ladata.

Poistaaksesi ruohonleikkuri käsin energiasäästömodista painat kuitauspainiketta ✓ ja valitset sitten ”**Leikkaa nyt**” tai toisen ”**Leikkaustilan**” ruohonleikkurin ollessa lataustelakassa.

Mallin **Indego M+ 700** voit poistaa energiasäästötilasta valitsemalla ”**Leikkaa**” vapaasti saatavalla Bosch Smart Garden App-ohjelmalla.

Jos halutaan leikata voimassaolevan aikasuunnitelman, ”**Bosch AUTO**”-kalenteritoiminnon tai Bosch-”**Smart-Mowing**”-toiminnan mukaan, päättyy energiasäästötila automaattisesti.

Pienten nurmikkopintojen leikkuu käyttäen ”SpotMow”

SpotMow on tarkoitettu pienten pintojen leikkukseen, jotka tarvitsevat erikoisen käsittelyn tarvitsematta leikata koko nurmikko; esimerkiksi pinta poistetun puutarhakalusteen alta. Ruohonleikkuri sijoitetaan leikattavaksi suunnitellun pinnan vasempaan alakulmaan (katso kuva H). Loppujen lopuksi leikattu pinta riippuu nurmikon olosuhteesta; välttämättä siitä ei muodostu tarkkaa neliötä. „**SpotMow**”-toiminnan loputtua tulee noudattaa näytön ohjeita.

Ohje: Turvallisuussyistä ei ”SpotMow”-toimintoa voida käyttää rajoitinlangan ulkopuolella.

Tunnistimet

Ruohonleikkurissa on seuraavat tunnistimet:

- **Nostotunnistin** aktivoituu, kun ruohonleikkuria nostetaan.
- **Kaatumistunnistin** aktivoituu jos ruohonleikkuri kaatuu.
- **Kallistustunnistin** aktivoituu, jos puutarhalaite saavuttaa 32° kallistuskulman.

Kun jokin tunnistimista aktivoituu, esim. nostotunnistin, py-säytetään kulkumootorit ja leikkuuterä pysähtyy. Näytössä näkyy ilmoitus, esim. ”Nostettu”.

- **Estetunnistin** reagoi esineisiin/esteisiin ruohonleikkurin koko etureunalla ja aiheuttaa suunnanvaihdon.

Akun lataus

Akku on varustettu lämpötilanvalvonnalla, joka sallii latauksen ainoastaan akun sisälämpötilan ollessa alueella 5 °C – 45 °C.

Litiumioniakku toimitetaan osittain ladattuna. Suosittelemme lataamaan ruohonleikkuri lataustelakassa sillä aikaa kun rajoitinlanka asennetaan.

Litiumioniakku voidaan ladata milloin vain lyhentämättä akun elinikää. Latauksen keskeytys ei vaurioita akku.

Valikonavigointi

Seuraava taulukko selvittää eri valikkokohdat.

Jos akku on käytetty tyhjäksi tai päässyt purkautumaan, suojakytkin kytkee ruohonleikkurin pois päältä: Terät eivät enää liiku.

Akun vaihto (katso kuva L)

Ohje: Akku tulee vaihtaa ainoastaan sen ollessa loppuunkulunut. Akku ei ole tarkoitettu ladattavaksi laitteen ulkopuolella.

- ▶ Sopimattomien akkujen käyttö saattaa johtaa vikatoimintoihin tai ruohonleikkurin vaurioitumiseen.
- ▶ Käytetyt akut voivat vaikuttaa huomattavasti ruohonleikkurin käyntiaikaan.
- ▶ **Älä lataa kertakäyttöisiä paristoja.** Käytä ainoastaan valmistajan määräämiä akkuja.

Ohje: Käytä aina suojakäsineitä, kun työskentelet lähellä teräviä teriä.

Kytke ruohonleikkuri pois päältä katkaisimella.

Poista akkulokeron kannessa olevat 5 ruuvia Torx-ruuvitaltalla T-20.

Käännä loppuun kuluneen akun ohjauskiskoineen ulos akkusyvennyksestä, kunnes akun vapautuspainike tulee näkyviin. Paina akun vapautuspainiketta ja poista akku.

Työnnä uusi akku ohjauskiskoon, kunnes se lukkiutuu kuuluvasti. Käännä akku ohjauskiskoineen akkusyvennykseen. Aseta akkulokeron kansi takaisin paikoilleen ja kiinnitä se viidellä (5) ruuvilla.

Akkulokeron kansi suojaa akkuja kosteudelta käytön aikana.

Ohjelmiston päivitys (katso kuva M)

Ohjelmiston päivitykseen tarvitset USB.org-muistitikun (FAT 32 formatoitu) ja USB-OTG-johdon.

Jos uusi ohjelmistoversio on saatavilla löydät sen Internetistä sivulta „www.bosch-indego.com”. Lataa tiedosto „INBxxx.bin” USB.org-muistitikkuun.

Käännä ruohonleikkuri ympäri ja poista USB-liittimen kansi. Liitä USB-OTG-johto ja siihen liitetty USB.org-muistitikku.

Aseta ruohonleikkuri lataustelakkaan ja varmista, että lataustelakka on liitetty sähköverkkoon (lataustelakassa palaa LED). Ruohonleikkurin tulee olla kytketty, näytön tulee palaa ja akun latauksen tulee olla vähintään 70%.





Päivityksen käynnistyttyä näyttöön ilmestyy seuraava viesti ”**Päivitetäänkö versioista x versioon y?**”





Vahvista toiminto näppäimellä ✓. Päivityksen aikana ruohonleikkurissa vilkkuu molemmat LED-valot.

Päivityksen lopussa ruohonleikkuri suorittaa uudelleenkäynnistyksen.

Poista USB-OTG-johto ja USB.org-muistitikku. Sulje USB-liittimen kansi.

Lisäksi mallissa Indego M+ 700: Ajankohtaisen ohjelmiston voi myös ladata Bosch Smart Gardening App kautta.

Päävalikko	Alivalikko 1	Alivalikko 2	Selvitys
			Ruohonleikkuri aloittaa leikkuun, kun kuitauspainiketta painetaan. Toimintamuodossa "Pois/Manuaalinen" ruohonleikkuri leikkaa kunnes näytössä näkyy "Puutarha valmis" . Toimintamuodossa "Aikasuunnitelma" , kalenteritoiminnolla "Bosch AUTO" tai Bosch "SmartMowing" -toiminnolla ruohonleikkuri toimii ajanjakson loppuun tai kunnes näytössä näkyy "Puutarha valmis" (sen mukaan kumpi osuu ensin).
Leikkaa nyt			
	Koskee vain mallia Indego M 700: Bosch AUTO		Kalenteritoiminto "Bosch AUTO" optimoituu riippuen nurmikon koosta. Perusasetuksella ruohonleikkuri leikkaa kaksi täydellistä leikkusykliä viikossa ja aloittaa aina kello 8 aamulla. Seuraavat asetukset ovat mahdollisia:
Kalenteri		Kokonaisten leikkusyklien määrä viikossa	1 - 3
		Viikonpäivä	Päivät jolloin saa leikata (esim. sunnuntaita suljetaan pois).
		Käynnistysaika	Voidaan asettaa ainoastaan ensimmäiselle aikaikkunalle (on voimassa kaikkina toimintapäivinä).
	Koskee vain mallia Indego M + 700: SmartMowing		Bosch- "SmartMowing" -toiminto optimoi itsensä riippuen nurmikon koosta, ja se voidaan linkittää paikalliseen sääpalveluun. Perusasetuksella ruohonleikkuri leikkaa kaksi täydellistä leikkusykliä viikossa ja aloittaa aina kello 8 aamulla. Voit asettaa SmartMowing-aikasuunnitelman Bosch Smart Gardening App-sovelluksella.
	Aikasuunnitelma	Käsittely (valittu päivä)	Ohjelmoi leikkuaikasuunnitelma asettamalla yksittäiset leikkupäivät ja aikaikkunat (jopa 2 päivää kohti).
		Ei leikata/aikaikkunan poispyyhkiminen	Poista kyseinen aikaikkuna valitulle päivälle. Näytön alaosassa näytetään kokonaisten leikkusyklien määrä viikossa kyseiselle aikasuunnitelmalle.
	Pois/manuaalinen		Valitse tämä vaihtoehto, jos aikasuunnitelmaa ei tule käyttää. Ruohonleikkuri aloittaa leikkuun ainoastaan aktiivomalla "Leikkaa nyt" näytössä. Mallin Indego M+ 700 Leikkuun voit aloittaa valitsemalla "Leikkaa" vapaasti saatavalla Bosch Smart Garden App-ohjelmalla.
		SpotMow	Valitse pinta 2 m x 2 m, 3 m x 3 m tai 4 m x 4 m.
Asetukset		Leikkuu ilman lataustelakkaa	Ruohonleikkuri leikkaa lisänurmikon ilman omaa lataustelakkaa satunnaismoodissa kunnes akku on tyhjä.
		Reunan leikkuu	Valitse tuleeko ruohonleikkurin leikata reuna kerran jokaisessa täysleikkauksessa (vakioasetus), kerran joka toisessa täysleikkauksessa tai ei ollenkaan (pois).
		Automaattilukitus	Painikkeet lukkiutuvat automaattisesti, ellei 3 minuutin aikana paineta mitään painiketta. Tätä asetusta suositellaan varmuussyistä ja varkaussuojaksi.
	Turvallisuus	- Päälle	PIN-koodi tarvitaan uuteen aktivointiin automaattilukituksen jälkeen.
		- Pois	Painikkeet ovat aina valmiit syöttöä varten.
		PIN muutos	PIN-koodin muutos vaatii ensin voimassaolevan PIN-koodin syötön.
		Hälytys	

Päävalikko	Alivalikko 1	Alivalikko 2	Selvitys
		- Päälle	Aktivoi hälytyksen.
		- Pois	Deaktivoi hälytyksen.
	Päivämäärä ja kellonaika		Muuta kellonaika ja päivämäärä.
	Kielen valinta		Näyttökielen muuttaminen.
	Informaatiota	Järjestelmätila	Antaa tietoa akun varaustilasta, järjestelmätiedoista sekä ruohonleikkurin käyttö- ja latausajasta.
	Lisäasetukset	Langan ID	Muuttaa rajoitinlangan ID:n, jos lähistöllä on häiriöitä.
		Tunnistinasetus/ nurmikon tila	Valitse vaihtoehdoista matala (epätasainen), normaali ja korkea (liukas). Muuttaa estetunnistimen herkkyyden nurmikon valitun tilan mukaan.
		Kartoita uudelleen	Tyhjentää sen puutarhan kortin, jossa ruohonleikkuri sijaitsee.
		Tehdasasetus	Ruohonleikkurin palautus tehdasasetuksille poistaa kaikki henkilökohtaiset asetukset (paitsi PIN). Tehdasasetuksille palautuksen jälkeen ruohonleikkurin täytyy kartoittaa nurmikon/nurmikot uudelleen.
		Puutarhanäkymä	Osoittaa kartoitettujen nurmikkojen määrän, niiden koot, niiden lanka-ID, ja päivämäärä, jolloin nurmikko viimeksi leikattiin.
		Poista puutarha	Poista määrätty puutarhakortti tai valitse kaikkien korttien poisto yhtäikää.
		Nimeä leikkuri	Muuta nimi joka näytetään näytössä. Vain kirjaimet latinalaisesta aakkosesta ovat mahdollisia. Kirjainten määrä on rajoitettu. Tämä toiminto ei ole saatavilla kaikilla kielillä. Eräissä kielissä (esim. tsekinkieli ja puola) ei nimenmuutos erityisten kielioppivaatimusten takia vaikuta näyttöön.
	Lisät	Vesivaaka	Antaa tietoa ruohonleikkurin pohjakulmasta. Jos ruohonleikkuri on lataustelakassa ja näytössä oleva piste ei ole osoitetun ympyrän sisällä, täytyy lataustelakka sijoittaa uuteen tasaiseen paikkaan.
		Langan signaali	Tunnistaa rajoitinlangasta tulevan signaalin ja osoittaa signaalin laadun (asiakaspalvelua varten). Ruohonleikkuri ei saa signaalia langasta ollessaan lataustelakassa.

Vianetsintä

Online Support



<http://www.bosch-indego.com>



Oire	Mahdolliset syyt	Korjaustoimenpide
Lataustelakan LED vilkkuu	Rajoitinlanka on katkennut, on liian pitkä tai liian lyhyt. Lanka ei ole liitettyä ja ruohonleikkuri ei ole lataustelakassa.	Tarkista, että rajoitinlanka ei ole katkennut ja on pituudeltaan väliltä 20 ja 350 m. Kytke sen jälkeen käyttöjännite pois päältä ja uudelleen päälle. Noudata ruohonleikkurin asennusoppaan valmisteluohjeita.
Voimakas värinä/melu	Terän pultti on irti Terä on vahingoittunut/taipunut	Kiristä terän pultti 2,5 Nm vääntömomentilla. Terän vaihto (katso kuva J).
Ruohonleikkuri ei siirry kunnolla lataustelakkaan	Rajoitinlankaa ei ole liitetty oikein lataustelakan lähellä Rajoitinlanka on lähellä häiriölähdettä	Noudata asennusoppaan ohjeita langan sijoittamisesta. Poista kaikki ylimääräinen (esim. kiepissä) rajoitinlanka lataustelakan ympäriltä. Muuta rajoitinlangan ID valikossa.
Ruohonleikkuri ei kulje	Katkaisin ei ole kytkettyä Mahdollinen tukos	Poista ruohonleikkuri lataustelakasta, kytke päälle katkaisijasta ja aseta ruohonleikkuri uudelleen lataustelakkaan (tarkista, että lataustelakka on käyttövalmiina – LED palaa vihreänä). Kytke ensin irti katkaisimella, tarkista sitten aluetta ruohonleikkurin alla. Poista tarvittaessa tukokset (käytä aina puutarhakäsineitä tähän).
	Akku ei ole täydessä latauksessa	Aseta ruohonleikkuri lataustelakkaan latauksen mahdollistamiseksi. Telakan on oltava kytkettyä.
	Ruoho on liian pitkä	Leikkaa nurmikko perinteisellä ruohonleikkurilla yhdellä matalalla asetuksella.
	Akku on liian kylmä/liian kuuma	Ruohonleikkuri toimii, kun sisäisen akun lämpötila on väliltä 5 °C ja 45 °C. Anna ruohonleikkurin jäähtyä/lämmetä. Jos vika toistuu usein, lataustelakka on siirrettävä varjoon.
Ruohonleikkuri seisoo nurmikolla näyttö poiskytkettyä	Ongelmia toiminnassa	Paina näytön kuitauspainiketta näytön syyttämiseksi, tai siirrä ruohonleikkuri lataustelakkaan.
Ruohonleikkuri ei lataudu	Akku on liian kylmä/liian kuuma Lataustelakkaa ei ole kytketty päälle	Ruohonleikkuri toimii, kun sisäisen akun lämpötila on väliltä 5 °C ja 45 °C. Anna ruohonleikkurin jäähtyä/lämmetä. Jos vika toistuu usein, lataustelakka on siirrettävä varjoon. Kytke sähkön syöttö lataustelakkaan. Ota yhteys Bosch-huoltopisteeseen, jos lataustelakka ei käynnisty.

Oire	Mahdolliset syyt	Korjaustoimenpide
	Latauskoskettimet hapettuneita	Puhdista latauskoskettimet.
	Akkua ei asennettu, asennettu väärin tai väärä akku ruohonleikkurille	Asenna akku oikein (katso kuva L). Käytä sopivaa Bosch-akkua.
Ruohonleikkuri on rajoitinlangan ulkopuolella	Rajoitinlanka on kaltevuudessa Este lähellä lankaa	Jätä 30 cm rajoitinlangan ja kaltevuuden väliin. Poista este.
Osa nurmikosta paikoin leikkaamatta	Ruohonleikkuri tarvitsee enemmän aikaa puutarhan leikkaamiseen Aikaikkuna on liian pieni nurmikon kokoon nähden	Anna ruohonleikkurin leikata nurmikon kokonaan 3 x, koko nurmikon käsittelyä varten. Suurena leikkuu-aikaikkunaa tai: – käytä kalenteritoimintoa „ Bosch AUTO “ (mallille Indego M 700) – käytä Bosch-„ SmartMowing “-toimintoa (mallille Indego M+ 700)
	Etäisyys rajoitinlankojen välillä on liian pieni	Kasvata rajoitinlankojen välinen etäisyys vähintään mitataan 75 cm.
	Epätasainen alusta	Valitse valikossa ”maapinnan ominaisuus/maatunnistin” vaihtoehto ”Epätasainen maapinta/pieni herkkyyys”. Tasoita nurmikko, poista epätasaisuudet/maapinnan aaltaisuus, rajoita pois sopimattomat alueet rajoitinlangalla – noudata asennuskäsikirjan ohjeita.
	Ruoho on liian pitkä	Valitse valikossa ”maapinnan ominaisuus/maatunnistin” vaihtoehto ”Epätasainen maapinta/pieni herkkyyys”.
	Liian jyrkkiä kallistuksia puutarhassa	Varmista, että ruohonleikkuri työskentelee ainoastaan rinteissä, joiden kaltevuus on alle 15 astetta.
Ruohonleikkuri jää seisomaan puutarhaan	Esineitä/esteitä ei ole rajattu Vastaperustettu nurmikko	Esteet, joihin ruohonleikkuri usein jää kiinni, on rajattava pois rajoitinlangalla. Anna nurmikolle pari viikkoa aikaa tasoittua, ennen kuin käytät ruohonleikkuria. Muuta asetukset valikossa ”maapinnan ominaisuus/maatunnistin”. Odota mahdollisimman kauan kastelun jälkeen ennen kuin käynnistät ruohonleikkurin.
Ruohonleikkuri leikkaa tarkoituksetta kukkia jne. tai ajaa määrättyjen esteiden yli	Alle 5 cm korkeita objekteja/esteitä ei ole rajattu	Aseta rajoitinlanka 30 cm etäisyydelle esteistä tai poista esineet/esteet.
Ruohonleikkuri ei leikkaa looisesti	LogiCut-järjestelmä riippuu puutarhan olosuhteista. Ruohonleikkurin ei välttämättä tarvitse jatkaa leikkuuta seuraavasta leikkaamattomasta alueesta. Ruohonleikkuri ei aina siirry suorassa linjassa määrättyjen alueiden välillä Ruohonleikkuri ei toistuvasti löydä oikeaa sijaintia tai pyörii paikallaan Väärin rajattu este	Katso lisätietoja asennuskäsikirjasta. Jos toiminta toistuu, tulee nurmikko kartoittaa uudelleen. Toimenpiteitä ei tarvita. Muuta langan ID. Noudata asennuskäsikirjan ohjeita.
	Ruohonleikkuri kulkee ilman lataustelakkaa olevassa lisänurmikossa mielivaltaisissa radoissa.	Normaali toiminta. LogiCut-järjestelmä toimii ainoastaan alueilla, joissa on lataustelakka.

Oire	Mahdolliset syyt	Korjaustoimenpide
Rajoitinlanka leikkautuu yhä uudelleen	Lanka muovipiikkien välissä ei ole tarpeeksi kireä Muovipiikkien välinen etäisyys on yli 75 cm	Kiristä rajoitinlanka ja varmista, että muovipiikkien välinen etäisyys on korkeintaan 75 cm. Noudata asennuskäsikirjan ohjeita. Käytä kaapeliliitosta katkon korjaamiseen.
Ruohonleikkuri jättää jälkeensä epäsäännöllisen leikkuukuvion/huonon leikkauslaadun	Ruohonleikkuri ei leikkaa tarpeeksi usein Leikkuuterä on tylsä Mahdollinen tukos	Leikkaa useammin hyvän tuloksen saamiseksi (esim. Käyttäen enemmän/pidempiä aikaikkunoita aikasuunnitelmassa). Käännä terä tai vaihda se uuteen (katso kuva J). Kytke ensin irti katkaisimella, tarkista sitten aluetta ruohonleikkurin alla. Poista tarvittaessa tukokset (käytä aina puutarhakäsineitä tähän).
Rajoitinlankaa ei tunnisteta	Lataustelakassa ei ole virtaa Rajoitinlanka vaurioitunut/katkennut Väärä asennus (esim. ei riittävää etäisyyttä rajoitinlankojen välissä) Rajoitinlanka on lähellä häiriölähdettä	Tarkista, että lataustelakka on kytketty (LED palaa). Tarkista, että rajoitinlanka on ehjä. Noudata asennuskäsikirjan ohjeita. Poista kaikki ylimääräinen (esim. kiepissä) rajoitinlanka lataustelakan ympäriltä. Muuta rajoitinlangan ID valikossa.
Leikkuukorkeuden asetuspainike on juutunut	mahdollinen tukos	Kytke ensin irti katkaisimella, tarkista sitten aluetta ruohonleikkurin alla. Poista tarvittaessa tukokset (käytä aina puutarhakäsineitä tähän).

Asiakaspalvelu ja käyttöneuvonta

www.bosch-garden.com

Ilmoita kaikissa kyselyissä ja varaosatilauksissa 10-numeroinen tuotenumero, joka on ilmoitettu ruohonleikkurin mallikilvessä.

Mahdollisesti tarvitaan myös ruohonleikkurisi ohjelmistoversio (katso „Valikko > Asetukset > Info“).

Lähetä tarvittaessa ruohonleikkuri ja lataustelakka aina yhdessä Bosch-keskushuoltoon. Älä poista akkua.

Poista ennen lähetystä mahdollisesti asennettu henkilökohtainen kansi sekä mahdollinen lisätarvikese.

Suomi

Robert Bosch Oy
Bosch-keskushuolto
Pakkalantie 21 A
01510 Vantaa
Voitte tilata varaosat suoraan osoitteesta www.bosch-pt.fi.
Puh.: 0800 98044
Faksi: 010 296 1838
www.bosch-pt.fi

Kuljetus

Toimitukseen kuuluvat litiumioniakut ovat vaarallisia aineita koskevien lakimääräysten alaisia. Käyttäjä saa kuljettaa akkuja liikenteessä ilman erikoistoimenpiteitä.

Jos lähetys tehdään kolmansien osapuolten kautta (esim.: lentorahtina tai huolintaliikkeen välityksellä), tällöin on huomioitava pakkausta ja merkintää koskevat erikoisvaatimukset. Lähetystä varten tuote täytyy pakata vaarallisten aineiden asiantuntijan neuvojen mukaan.

Lähetä vain sellaisia akkuja, joiden kotelo on vaurioitumaton. Suojaa navat teipillä ja pakkaa akku niin, ettei se pääse liikkumaan pakkauksessa. Huomioi myös mahdolliset tätä pidemmälle menevät maakohtaiset määräykset.

Hävitys



Toimita puutarhalaitteet, akut, lisätarvikkeet ja pakkausmateriaali ympäristöystävälliseen jätteen kierrätykseen.



Älä heitä puutarhalaitteita tai akkuja/paristoja talousjätteisiin!

Vain EU-maita varten:

Eurooppalaisen direktiivin 2012/19/EU mukaan käyttökelvottomat sähkö- ja elektroniikkalaitteet ja eurooppalaisen direktiivin 2006/66/EY mukaan vialliset tai loppuun käytetyt akut/paristot täytyy kerätä erikseen ja toimittaa ympäristöystävälliseen kierrätykseen. Tietoa saat valtuutetusta Bosch-huoltopisteestä.

Akut/paristot:

Litiumioni:

Katso ohjeita kappaleessa (katso "Kuljetus", Sivu 172).

Ελληνικά

Σας ευχαριστούμε που επιλέξατε το ρομποτικό χλοοκοπτικό Indego. Διαβάστε τις παρακάτω οδηγίες ασφαλείας προτού εγκαταστήσετε το Indego.

Υποδείξεις ασφαλείας

Προσοχή! Διαβάστε προσεκτικά τις επόμενες οδηγίες. Εξοικειωθείτε με τα στοιχεία χειρισμού και την ορθή χρήση του κηπευτικού μηχανήματος. Παρακαλούμε φυλάξτε καλά τις οδηγίες χειρισμού για κάθε μελλοντική χρήση.

Ερμηνεία των συμβόλων επάνω στο μηχάνημα



Υπόδειξη κινδύνου, γενικά.

Βεβαιώνεστε ότι το μηχάνημα κήπου δεν μπλοκάρει και δεν φράσσει εξόδους.



Προειδοποίηση: Διαβάστε τις οδηγίες χρήσης πριν θέσετε σε λειτουργία το προϊόν.



Προειδοποίηση: Ενεργοποιείτε τον διακόπτη απομόνωσης πριν από οποιαδήποτε εργασία στο ίδιο το μηχάνημα καθώς και όταν το σηκώνετε.



Προσοχή: Μην αγγίζετε τα περιστρεφόμενα μαχαίρια. Τα μαχαίρια είναι κοφτερά.

Προσοχή, μπορεί να χάσετε δάχτυλα των χεριών ή των ποδιών σας.



Περιμένετε να ακινητοποιηθούν όλα τα εξαρτήματα του μηχανήματος τελείως προτού τα αγγίξετε. Τα μαχαίρια συνεχίζουν να περιστρέφονται μετά την απενεργοποίηση του κηπευτικού μηχανήματος και μπορεί να προκαλέσουν τραυματισμούς.



Προσέξτε να μην τραυματιστούν τα πλησίον ευρισκόμενα άτομα από εκσφενδονιζόμενα ξένα σώματα.



Προειδοποίηση: Φροντίστε να βρίσκεστε πάντα σε ασφαλή απόσταση από το μηχάνημα όταν αυτό εργάζεται.



Μην περνάτε με όχημα πάνω από το μηχάνημα κήπου.



Ο φορτιστής είναι εξοπλισμένος με μετασχηματιστή ασφαλείας.



Μην χρησιμοποιείτε πλυστικά υψηλής πίεσης ή λάστιχα ποτίσματος για να καθαρίζετε το μηχάνημα κήπου.

Χειρισμός

► Απενεργοποιείτε το μηχάνημα κήπου μέσω του διακόπτη απομόνωσης πριν από κάθε εργασία σ' αυτό (π. χ. συντήρηση, αλλαγή εργαλείου κτλ.) καθώς και

Όταν το μεταφέρετε ή το αποθηκεύετε.

- ▶ Τα παιδιά πρέπει να επιτηρούνται. Έτσι θα είστε σίγουροι ότι δε θα παίξουν με το μηχάνημα.
- ▶ Μην επιτρέψετε ποτέ τη χρήση του προϊόντος σε παιδιά ή σε άτομα με περιορισμένες φυσικές, αισθητηριακές ή πνευματικές ικανότητες ή έλλειψη πείρας ή/και έλλειψη γνώσεων ή/και σε άτομα που δεν είναι εξοικειωμένα με τις παρούσες οδηγίες χρήσης. Η ηλικία του χειριστή περιορίζεται ενδεχομένως από σχετικές εθνικές διατάξεις.
- ▶ Μην χρησιμοποιείτε το μηχάνημα κήπου όταν είστε ξυπόλητοι ή όταν φοράτε ανοιχτά σανδάλια. Φοράτε πάντοτε ανθεκτικά παπούτσια και μακριά παντελόνια.
- ▶ Χρησιμοποιήστε τη συσκευή, μόνο εφόσον έχετε κλείσει το καπάκι της θήκης μπαταρίας και έχετε σφίξει καλά όλες τις βίδες του. Αυτό προστατεύει την μπαταρία από υγρασία.
- ▶ Μην εργάζεστε με το μηχάνημα κήπου υπό δυσμενείς καιρικές συνθήκες, ιδιαίτερα όταν επικείται καταιγίδα.
- ▶ Όταν πλησιάζετε ή όταν χειρίζεστε το μηχάνημα κήπου πρέπει να κρατάτε την ισορροπία σας και να στέκεστε καλά, ιδιαίτερα στις κατηφοριές καθώς και όταν το γρασίδι είναι υγρό. Μην σκύβετε πολύ προς τα εμπρός.

Χειρίζετε το μηχάνημα επιμελώς και χωρίς βιασύνη.

- ▶ Ο χειριστής ευθύνεται για τυχόν ατυχήματα ή ζημιές σε ανθρώπους ή την περιουσία τους.
- ▶ Πατήστε αμέσως το κόκκινο πλήκτρο έκτακτης διακοπής όταν κατά τη λειτουργία του μηχανήματος κήπου προκύψει κάποιος κίνδυνος.
- ▶ Φροντίστε για τη σωστή εγκατάσταση του σύρματος οριοθέτησης σύμφωνα με τις οδηγίες εγκατάστασης.



Την πλήρη οδηγία εγκατάστασης του Indego θα τη βρείτε στις οδηγίες εγκατάστασης που παραδίδονται με αυτό το προϊόν.

- ▶ Ελέγχετε τακτικά την περιοχή στην οποία εργάζεστε με το μηχάνημα κήπου και απομακρύνετε όλες τις πέτρες, τα ξύλα, τα σύρματα και κάθε άλλο ξένο αντικείμενο.
- ▶ Ελέγξτε προσεκτικά την περιοχή στην οποία θα χρησιμοποιήσετε το μηχάνημα κήπου, ώστε να μη βρίσκονται εκεί κατοικίδια ή άλλα ζώα. Τα ζώα ενδέχεται να τραυματιστούν κατά τη λειτουργία του μηχανήματος.
- ▶ Μην τοποθετείτε ηλεκτρικά καλώδια στην περιοχή που εργάζεστε. Αν το ρομποτικό χλοοκοπτικό μπλεχτεί σε ηλεκτρικό καλώδιο, πρέπει να βγάλετε το καλώδιο από το δίκτυο ρεύματος πριν το αφαιρέσετε.
- ▶ Βεβαιώνεστε τακτικά ότι το μαχαίρι, οι βίδες του μαχαιριού και οι διατάξεις

κοπής του μηχανήματος κήπου δεν έχουν φθαρεί ή χαλάσει. Σε περίπτωση φθοράς, αντικαταστήστε ολόκληρο το σετ του μαχαιριού μαζί με τις βίδες για να αποφύγετε τη μη ζυγοσταθμισμένη κίνηση.

- ▶ Μην χρησιμοποιήσετε ποτέ το μηχανήμα κήπου με χαλασμένα προστατευτικά καλύμματα ή χωρίς διατάξεις ασφαλείας.
- ▶ Μην βάζετε τα χέρια σας και τα πόδια σας κοντά σε περιστρεφόμενα εξαρτήματα ή κάτω από αυτά.
- ▶ Μην σηκώνετε και μη μεταφέρετε ποτέ το μηχανήμα κήπου ενώ ο κινητήρας βρίσκεται σε λειτουργία.
- ▶ Μην αφήσετε το μηχανήμα κήπου να εργάζεται ανεπιτήρητο όταν γνωρίζετε ότι βρίσκονται παιδιά, άλλα άτομα ή κατοικίδια ζώα σε άμεση απόσταση.
- ▶ Θέτετε το μηχανήμα κήπου σε λειτουργία σύμφωνα με τις οδηγίες χρήσης κρατώντας ασφαλή απόσταση από τα κινούμενα μέρη.
- ▶ Μην χρησιμοποιείτε το μηχανήμα κήπου ταυτόχρονα με έναν καταβρεχτήρα. Προγραμματίζετε ένα χρόνο κουρέματος για να είστε σίγουροι ότι τα δυο συστήματα δε θα λειτουργήσουν ταυτόχρονα.
- ▶ Σε περίπτωση που το μηχανήμα κήπου, για οποιοδήποτε λόγο, πέσει μέσα στο νερό, βγάλτε το από το νερό και απενεργοποιήστε το μέσω του διακόπτη απομόνωσης. Μην θέσετε το μηχανήμα κήπου σε λειτουργία,

αλλά απευθυνθείτε στο σέρβις της Bosch.

- ▶ **Μην προβαίνετε σε μετατροπές στο μηχανήμα κήπου.** Οι αυθαίρετες μετατροπές μπορεί να επηρεάσουν αρνητικά την ασφάλεια του μηχανήματος κήπου και προκαλέσουν αύξηση των θορύβων και κραδασμών.

Απενεργοποιείτε το μηχανήμα κήπου μέσω του διακόπτη απομόνωσης:

- πριν εξουδετερώσετε ενδεχόμενα φρακαρίσματα,
- όταν ελέγχετε ή καθαρίζετε το μηχανήμα κήπου ή διεξάγετε κάποια εργασία σ' αυτό,
- πριν το αποθηκεύσετε,
- όταν το μηχανήμα κήπου δονείται ασυνήθιστα (σταματήστε το και ελέγξτε το αμέσως),
- μετά την σύγκρουση με ξένο αντικείμενο, ελέγξτε μήπως το μηχανήμα κήπου έχει υποστεί κάποια ζημιά και απευθυνθείτε στο σέρβις της Bosch για την εκτέλεση τυχόν απαραίτητων επισκευών.

Συντήρηση

- ▶ **Φοράτε πάντα γάντια κηπουρικής όταν βάζετε τα χέρια σας ή εργάζεστε στην περιοχή των μαχαιριών.**
- ▶ **Απενεργοποιείτε το μηχανήμα κήπου με το διακόπτη απομόνωσης πριν από κάθε εργασία που διεξάγετε σ' αυτό.**
- ▶ **Βγάξτε το φιν από την πριζα πριν από κάθε εργασία στο σταθμό**

φόρτισης ή στη συσκευή τροφοδοσίας.

Καθαρίζετε το εξωτερικό του μηχανήματος κήπου πολύ καλά με μαλακή βούρτσα και ένα πανί. **Μην χρησιμοποιήσετε νερό ή διαλύτες και μέσα στίλβωσης.** Αφαιρείτε τακτικά όλα τα κολλημένα χορτάρια και όλες τις εναποθέσεις, ιδιαίτερα από τις σχισμές αερισμού.

Αναποδογυρίζετε το μηχάνημα κήπου και καθαρίζετε τακτικά την περιοχή των μαχαιριών και τους κατευθυντήριους τροχούς. Για την αφαίρεση γερά κολλημένων υπολειμμάτων χρησιμοποιείτε μια σκληρή βούρτσα ή ξύστρα (βλέπε εικόνα I).

Τα μαχαιρία μπορεί να γυριστούν από την άλλη πλευρά.

- ▶ Βεβαιωθείτε ότι όλα τα παξιμάδια, τα μπουλόνια και οι βίδες είναι καλά τοποθετημένα, ώστε η εργασία με το μηχάνημα να είναι ασφαλής. (βλέπε εικόνα J)
- ▶ Επιθεωρείτε τακτικά το μηχάνημα κήπου και για την ασφάλειά σας αντικαθιστάτε τυχόν χαλασμένα ή φθαρμένα εξαρτήματα.
- ▶ Προσέξτε να χρησιμοποιείτε μόνο αυθεντικά ανταλλακτικά από την Bosch.
- ▶ Αν χρειαστεί, αντικαταστήστε ολόκληρο το σετ του μαχαιριού μαζί με τις βίδες του.

Αποθήκευση το χειμώνα

▶ Απενεργοποιήστε το χλοοκοπτικό μέσω του διακόπτη απομόνωσης.

- ▶ Το χλοοκοπτικό είναι έτοιμο για λειτουργία σε θερμοκρασίες μεταξύ 5 °C και 45 °C. Το χειμώνα, όταν η θερμοκρασία είναι διαρκώς χαμηλότερη από 5 °C, αποθηκεύετε το χλοοκοπτικό και το σταθμό φόρτισης σε ασφαλή, στεγνό χώρο, μην προσιτό στα παιδιά.

Μην τοποθετείτε ξένα αντικείμενα επάνω στο μηχάνημα κοπής και το σταθμό φόρτισης.

Χρησιμοποιείτε την αυθεντική συσκευασία όταν μεταφέρετε το Indego σε μεγάλες αποστάσεις.

Το χλοοκοπτικό μπορεί να αποθηκευτεί και στην τσάντα φύλαξης.

- ▶ Αποθηκεύετε το χλοοκοπτικό μόνο σε θερμοκρασίες από -20 °C έως 50 °C. Μην αφήνετε το χλοοκοπτικό π.χ. το καλοκαίρι μέσα στο αυτοκίνητο.

USB

- ▶ Το χλοοκοπτικό διαθέτει διεπαφή USB που χρησιμεύει αποκλειστικά για την ενημέρωση του λογισμικού (Εικόνα M). Χρησιμοποιείτε μόνο εγκεκριμένα USB.org-Stick (μορφότυπου FAT 32) και εγκεκριμένα καλώδια USB.org OTG.
- ▶ Περισσότερες πληροφορίες σχετικά με τις ενημερώσεις του λογισμικού θα βρείτε στην ιστοσελίδα Bosch-Indego.com.

- ▶ Μην χρησιμοποιήσετε τη διεπαφή USB για άλλους σκοπούς. Μην συνδέσετε άλλες εξωτερικές συσκευές.

Υποδείξεις για τον άριστο χειρισμό της επαναφορτιζόμενης μπαταρίας

- ▶ Μην ανοίγετε την μπαταρία.

Υπάρχει κίνδυνος βραχυκυκλώματος.



Προστατεύετε την επαναφορτιζόμενη μπαταρία από τη θερμότητα (π.χ. ακόμη και από συνεχή ηλιακή ακτινοβολία), από τη φωτιά, το νερό και την υγρασία. Υπάρχει κίνδυνος έκρηξης.

- ▶ Κρατάτε τις μπαταρίες που δεν χρησιμοποιείτε μακριά από συνδετήρες χαρτιών, νομίσματα, κλειδιά, καρφιά, βίδες κι άλλα μικρά μεταλλικά αντικείμενα που μπορούν να βραχυκυκλώσουν τις επαφές της μπαταρίας. Ένα βραχυκύκλωμα των επαφών της μπαταρίας μπορεί να προκαλέσει τραυματισμούς ή φωτιά.
- ▶ Σε περίπτωση βλάβης ή/και αντικανονικής χρήσης της μπαταρίας μπορεί να εξέλθουν αναθυμιάσεις. Αφήστε να μπει φρέσκος αέρας και επισκεφτείτε ένα γιατρό σε περίπτωση που έχετε ενοχλήσεις. Οι αναθυμιάσεις μπορεί να ερεθίσουν τις αναπνευστικές οδούς.
- ▶ Η μπαταρία μπορεί να υποστεί ζημιά από αιχμηρά αντικείμενα,

όπως π.χ. καρφί ή κατσαβίδι ή από εξωτερική άσκηση δύναμης.

Μπορεί να προκληθεί ένα εσωτερικό βραχυκύκλωμα με αποτέλεσμα την ανάφλεξη, την εμφάνιση καπνού, την έκρηξη ή την υπερθέρμανση της μπαταρίας.

- ▶ Σε περίπτωση λάθους χρήσης ή χαλασμένης μπαταρίας μπορεί να διαρρεύσει εύφλεκτο υγρό από την μπαταρία. Αποφεύγετε κάθε επαφή μ' αυτό. Σε περίπτωση τυχαίας επαφής ξεπλυθείτε με νερό. Σε περίπτωση που τα υγρά έρθουν σε επαφή με τα μάτια, πρέπει να ζητήσετε επίσης και ιατρική βοήθεια. Τα διαρρέοντα υγρά μπαταρίας μπορεί να οδηγήσουν σε ερεθισμούς του δέρματος ή σε εγκαύματα.
- ▶ Μην βραχυκυκλώνετε την μπαταρία. Υπάρχει κίνδυνος έκρηξης.
- ▶ Να χρησιμοποιείτε μόνο μπαταρίες Bosch που προορίζονται γι' αυτό το μηχάνημα κήπου. Η χρήση διαφορετικών μπαταριών μπορεί να γίνει αιτία τραυματισμών και πυρκαγιάς.
- ▶ Πριν την τοποθέτηση της μπαταρίας να βεβαιώνετε ότι το μηχάνημα κήπου είναι απενεργοποιημένο. Η τοποθέτηση της μπαταρίας στο μηχάνημα κήπου, όταν αυτό είναι ενεργοποιημένο, μπορεί να οδηγήσει σε ατυχήματα.
- ▶ Ανοίξτε το κουτί της μπαταρίας, μόνο όταν η μπαταρία έχει αδειάσει.

Αφήνετε το χειμώνα την μπαταρία προς φύλαξη μέσα στην συσκευή. Η τοποθετημένη μπαταρία έχει μακρά διάρκεια ζωής. Μην ανοίξετε το κουτί της μπαταρίας αν δεν υπάρχει φανερή μείωση του χρόνου λειτουργίας μεταξύ δύο φορτίσεων της μπαταρίας.

- ▶ Ο Indego λειτουργεί σε θερμοκρασίες από 5 °C έως 45 °C. Σε περίπτωση που η θερμοκρασία της μπαταρίας βρίσκεται εκτός αυτού του εύρους, ο Indego εμφανίζει σχετικό μήνυμα και δεν εγκαταλείπει το σταθμό εκκίνησης. Σε περίπτωση που ο Indego βρίσκεται σε λειτουργία, επιστρέφει στο σταθμό φόρτισης ή ακινητοποιείται.
- ▶ Η μπαταρία πρέπει να φορτίζεται μόνο από τον εγκεκριμένο σταθμό φόρτισης της Bosch.

Υποδείξεις ασφαλείας για το φορτιστή και τη συσκευή τροφοδοσίας

- ▶ **Για τη φόρτιση του μηχανήματος κοπής χρησιμοποιείτε το γνήσιο σταθμό φόρτισης της Bosch και το αντίστοιχο ηλεκτρικό καλώδιο.** Διαφορετικά δημιουργείται κίνδυνος έκρηξης και πυρκαγιάς.
- ▶ **Ελέγχετε τακτικά το σταθμό φόρτισης, το ηλεκτρικό καλώδιο και το φικ. Όταν χαλάσουν ή παλιώσουν ο σταθμός φόρτισης και το τροφοδοτικό, βγάλτε τα από το ρεύμα και μην τα ξαναχρησιμοποιήσετε. Μην**

ανοίξετε ο ίδιος/η ίδια το σταθμό φόρτισης ή το τροφοδοτικό. Τυχόν επισκευές πρέπει να διεξάγονται με γνήσια ανταλλακτικά από το εξειδικευμένο προσωπικό της Bosch. Τυχόν ζημιές στο σταθμό φόρτισης, το τροφοδοτικό, το ηλεκτρικό καλώδιο ή το φικ αυξάνουν τον κίνδυνο ηλεκτροπληξίας.

- ▶ **Μην χρησιμοποιείτε το σταθμό φόρτισης και τη συσκευή τροφοδοσίας επάνω σε εύφλεκτη επιφάνεια (π.χ. επάνω σε χαρτιά, υφάσματα κτλ.) ή μέσα σε εύφλεκτο περιβάλλον.** Κίνδυνος πυρκαγιάς εξαιτίας της κατά τη φόρτιση αναπτυσσόμενης θερμότητας στο σταθμό φόρτισης και τη συσκευή τροφοδοσίας.
- ▶ **Εποπτεύετε τα παιδιά.** Έτσι εξασφαλίζετε ότι τα παιδιά δεν θα παίξουν με το σταθμό φόρτισης, τη συσκευή τροφοδοσίας ή το μηχάνημα κήπου.
- ▶ Η τάση της πηγής ρεύματος πρέπει να ταυτίζεται με τα στοιχεία που αναγράφονται επάνω στη συσκευή τροφοδοσίας.
- ▶ Προτείνουμε να συνδέετε το τροφοδοτικό μόνο σε πρίζα που ασφαρίζεται με προστατευτικό διακόπτη FI με ρεύμα διαρροής 30 mA. Ελέγχετε τακτικά τη λειτουργία του προστατευτικού διακόπτη FI.

- ▶ Το ηλεκτρικό καλώδιο πρέπει να ελέγχεται κι αυτό τακτικά για τυχόν φθορές.
- ▶ Σε περίπτωση πλημμύρας του σταθμού εκκίνησης, απομονώστε το τροφοδοτικό από το ηλεκτρικό δίκτυο και ειδοποιήστε το σέρβις της Bosch.
- ▶ Μην αγγίζετε ποτέ το φινιρίσματα ή άλλα φινιρίσματα με βρεμένα χέρια.
- ▶ Μην περνάτε με το μηχάνημα κήπου πάνω από το ηλεκτρικό καλώδιο, μην τσακίζετε το καλώδιο και μην το τεντώνετε επειδή μπορεί να υποστεί ζημιά. Προστατεύετε το καλώδιο από υπερβολική ζέση, λάδια και κοφτερές ακμές.

Το τροφοδοτικό διαθέτει, για λόγους ασφαλείας, προστατευτική μόνωση και γι' αυτό δε χρειάζεται γείωση. Η τάση λειτουργίας ανέρχεται σε 230 V AC, 50 Hz (σε χώρες μη μέλη της ΕΕ σε 220 V, 240 V, ανάλογα με την εκάστοτε έκδοση). Περισσότερες πληροφορίες μπορείτε να πάρετε από τα εξουσιοδοτημένα καταστήματα σέρβις της Bosch.





Τεχνικά χαρακτηριστικά

Ρομποτικό χλοοκοπτικό	Μονάδα SI-	Indego M 700	Indego M+ 700
Κωδικός αριθμός		3 600 HBO 2..	3 600 HBO 3..
Πλάτος κοπής	cm	19	19
Ύψος κοπής	mm	30-50	30-50
Κλίση πλαγιάς, μέγιστη	°/%	15/27	15/27
Μέγεθος επιφάνειας γραζόν			
- μέγιστο	m ²	700	700
- ανά φόρτιση μπαταρίας έως ^{A)}	m ²	85	85
Εύρος συχνότητας λειτουργίας (επαγωγικός αισθητήρας)	kHz	5	5

Σε περίπτωση ασαφειών ρωτήστε έναν κατάλληλα εκπαιδευμένο ηλεκτρολόγο ή την πιο κοντινή σας αντιπροσωπία σέρβις της Bosch.

Σύμβολα

Τα σύμβολα που ακολουθούν είναι σημαντικά για την ανάγνωση και την κατανόηση των οδηγιών χρήσης, ιδίως δε για τα σχεδιαγράμματα. Παρακαλούμε να αποτυπώσετε στο μυαλό σας τα σύμβολα και τη σημασία τους. Η σωστή ερμηνεία των συμβόλων συμβάλλει στον καλύτερο και ασφαλέστερο χειρισμό του μηχανήματος κήπου.

Σύμβολο	Σημασία
	Φορέστε προστατευτικά γάντια
	Εγκεκριμένη ενέργεια
	Απαγορευμένη ενέργεια
	Εξαρτήματα/Ανταλλακτικά

Χρήση σύμφωνα με τον προορισμό

Το χλοοκοπτικό προορίζεται για την κοπή γρασιδιού στον ιδιωτικό τομέα.

Μην χρησιμοποιήσετε το ρομποτικό χλοοκοπτικό μέσα σε εσωτερικούς χώρους.

Μην χρησιμοποιήσετε το χλοοκοπτικό για άλλους σκοπούς, διαφορετικά αυξάνει ο κίνδυνος ατυχημάτων και ζημιών στο μηχάνημα κήπου. Μην προσπαθήσετε να μετασκευάσετε το χλοοκοπτικό επειδή αυτό μπορεί να προκαλέσει ατυχήματα ή και ζημιές στο μηχάνημα.

Ρομποτικό χλοοκοπτικό	Μονάδα SI-	Indego M 700	Indego M+ 700
μέγ. μαγνητική ένταση πεδίου (επαγωγικός αισθητήρας) (σε 10 m)	dBμA/m	44	44
Περιοχή συχνότητας λειτουργίας (GSM)	MHz	-	880-960
	MHz	-	1710-1880
Μεγ. απόδοση εκπομπής (GSM)	dBm	-	33
Βάρος σύμφωνα με EPTA-Procedure 01:2014	kg	7,1	7,2
Βαθμός προστασίας		IPX4	IPX4
Αριθμός σειράς (Serial Number)		βλέπε την πινακίδα τύπου στο μηχανήμα κήπου	
Επαναφορτιζόμενη μπαταρία		ιόντων λιθίου	ιόντων λιθίου
Ονομαστική τάση	VDC	18	18
Χωρητικότητα	Ah	2,5	2,5
Αριθμός στοιχείων μπαταρίας		5	5
Χρόνος λειτουργίας, μέσος ^{A)}	min	75	75
Χρόνος φόρτισης μπαταρίας (μέγιστος)	min	60	60
Σύρμα οριοθέτησης			
- σύρμα οριοθέτησης περιλαμβανόμενο στην παράδοση	m	175	175
- ελάχιστο απαιτούμενο μήκος	m	20	20
- μέγιστο επιτρεπόμενο μήκος	m	350	350
Σταθμός φόρτισης			
Κωδικός αριθμός		F 016 L68 963	F 016 L68 963
Τάση εισόδου	VDC	24	24
Κατανάλωση ρεύματος Φόρτιση/ Σύρμα οριοθέτησης ενεργοποιημένο	W	73/2,6	73/2,6
Ρεύμα φόρτισης (έως)	A	2,3	2,3
Εγκεκριμένο εύρος θερμοκρασίας φόρτισης ^{B)}	°C	5-45	5-45
Βάρος σύμφωνα με EPTA-Procedure 01:2014	kg	1,65	1,65
Βαθμός προστασίας		IPX4	IPX4
Συσκευή τροφοδοσίας			
Κωδικός αριθμός			
Ελβετία		F 016 L90 934	F 016 L90 934
Αγγλία		F 016 L90 935	F 016 L90 935
Υπόλοιπη Ευρώπη		F 016 L90 916	F 016 L90 916
Τάση εισόδου (εναλλασσόμενο ρεύμα)	V	220-240	220-240
Βαθμός προστασίας		□/ II	□/ II
Συχνότητα	Hz	50-60	50-60
Τάση εξόδου (συνεχές ρεύμα)	V	24	24
Βαθμός προστασίας		IPX7	IPX7
Βάρος	kg	1,25	1,25

A) εξαρτάται από το ύψος κοπής, την κατάσταση του χορταριού και την υγρασία

B) εσωτερική θερμοκρασία μπαταρίας

Πληροφορίες για θόρυβο και δονήσεις

Τιμές εκπομπής θορύβου υπολογιζόμενες σύμφωνα με **EN 50636-2-107**.

Η χαρακτηριστική στάθμη ακουστικής πίεσης του μηχανήματος εξακριβώθηκε σύμφωνα με την καμπύλη A και ανέρχεται σε: Στάθμη ηχητικής ισχύος **61 dB(A)**. Ανασφάλεια **K = 2 dB**.

Ερμηνεία των εικόνων

Στόχος ενέργειας	Εικόνα	Σελίδα
Προαιρετικά εξαρτήματα	A	430
Περιεχόμενο παράδοσης/ Απουσκευασία του χλοοκοπτικού	B	431
Εγκατάσταση του σύρματος οριοθέτησης	C	431
Επιμήκυνση του σύρματος οριοθέτησης	D	432
Τοποθέτηση του σύρματος οριοθέτησης γύρω από ένα νέο εσωτερικό αντικείμενο	E	432
Σήκωμα και μεταφορά του χλοοκοπτικού	F	433
Ρύθμιση ύψους κοπής	G	433
SpotMow	H	434
Καθαρισμός	I	435
Συντήρηση	J	435
Πρόσθεση νέας επιφάνειας γκαζόν – με επιπλέον σταθμό φόρτωσης (δεξιά) – χωρίς επιπλέον σταθμό φόρτωσης (επάνω αριστερά)	K	434
Αντικατάσταση μπαταρίας	L	436
Ενημέρωση λογισμικού	M	437-438
Σύνδεση τροφοδοτικού	N	439

Εγκατάσταση

Με τον κωδικό QR που ακολουθεί μπορείτε να δείτε ένα βίντεο σχετικά με την εγκατάσταση του Indego στον ιστότοπο www.bosch-indego.com. Εναλλακτικά διαβάστε τις οδηγίες εγκατάστασης που συνοδεύουν το προϊόν.

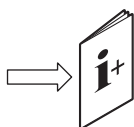

Βεβαιωθείτε ότι το σύρμα οριοθέτησης είναι πλήρως στερεωμένο στο έδαφος, χωρίς βρόχους. Οι χαλαροί βρόχοι αποτελούν κίνδυνο σκοντάμματος.

Απομακρύντε τυχόν πέτρες, χαλαρά ξύλα, σύρματα, υπό τάση ευρισκόμενα ηλεκτρικά καλώδια και άλλα ξένα αντικείμενα από την προοριζόμενη για κοπή επιφάνεια.

Βεβαιωθείτε ότι η υπό κοπή επιφάνεια είναι επίπεδη και δεν παρουσιάζει εμπόδια στη λειτουργία του μηχανήματος κήπου, π.χ. κοιλώματα, αυλάκια και απότομες πλαγιές με κλίση πάνω από 15°/27%.

Ο σταθμός φόρτισης πρέπει να τοποθετηθεί σε μια εξωτερική άκρη της επιφάνειας του γρασιδιού, επάνω στο σύρμα οριοθέτησης. Ο σταθμός δεν μπορεί να τοποθετηθεί σε αποθήκη εργαλείων που βρίσκεται σαν νησίδια μέσα στην επιφάνεια κοπής.

Προτείνουμε, πριν την εγκατάσταση για χρήση κατά την έναρξη της νέας σεζόν, όπως και κάθε φορά που η κοπή του γκαζόν είναι μεγαλύτερη από 5 mm, να κουρέψετε μια φορά το γκαζόν σας με ένα παραδοσιακό χλοοκοπτικό.

Το σύστημα μέτρησης του χλοοκοπτικού έχει σχεδιαστεί για την κοπή χαμηλού χορταριού (30-50 mm). Το κομμένο υλικό μπορεί να παραμείνει ως κοπρόχωμα-λίπασμα στο έδαφος. Το ύψος κοπής του χλοοκοπτικού μπορεί να ρυθμιστεί σε 30, 40 ή 50 mm.

Συνιστάται να αρχίζετε με υψηλότερη ρύθμιση και μετά να μειώνετε σταδιακά το επίπεδο, όταν το σύρμα εξαφανίζεται κάτω από το γρασίδι. Έτσι αποτρέπεται η κοπή του σύρματος από το Indego σας.

Ένα συμπληρωματικό σύρμα οριοθέτησης μπορεί να συνδεθεί με τη βοήθεια ενός συνδετήρα (βλέπε εικόνες **D-E**).

Το σύρμα οριοθέτησης μπορεί να επεκταθεί σε μήκος μέχρι το πολύ **350 m**.

Τοποθετήστε το σύρμα οριοθέτησης σε βάθος έως 5 cm στο έδαφος (ή κάτω από μη μεταλλικές πλάκες).



Για να αποφύγετε τη φθορά του σύρματος οριοθέτησης, το μέρος όπου το τοποθετείτε δεν πρέπει να σκαφτεί κάθετα ή να τσουγκρανιστεί.

Κατά την τοποθέτηση του σύρματος οριοθέτησης αποφύγετε τον σχηματισμό γωνίας κάτω των 45°. Διαφορετικά μπορεί να μειωθεί η απόδοση.

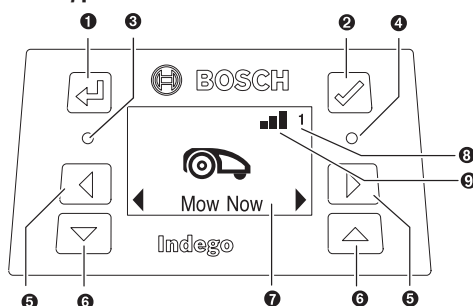
Ένδειξη



Σύμβολο	Σημασία
1	Πλήκτρο Πίσω
2	Πλήκτρο επιβεβαίωσης

Σύμβολο	Σημασία
	Αν πατηθεί το πλήκτρο επιβεβαίωσης κατά τη διάρκεια της κοπής, το χλοοκοπτικό επιστρέφει στον σταθμό φόρτισης
③ ○	Κόκκινη LED φωτεινή: Σφάλμα στο χλοοκοπτικό
④ ○	Πράσινη LED φωτεινή: Το χλοοκοπτικό είναι ενεργοποιημένο Πράσινη LED κλειστή: Το χλοοκοπτικό είναι απενεργοποιημένο και για την ενεργοποίησή του απαιτείται ο τετραψήφιος κωδικός PIN σας. 'Η, το χλοοκοπτικό είναι απενεργοποιημένο, ο διακόπτης απομόνωσης πρέπει να ενεργοποιηθεί και για την ενεργοποίηση του χλοοκοπτικού απαιτείται ο τετραψήφιος κωδικός PIN. Υπόδειξη: Κατά την διάρκεια μιας ανανέωσης λογισμικού η πράσινη και η κόκκινη ένδειξη LED είναι αναμμένες.
⑤ ◀ ▶	Πλήκτρο προς τα αριστερά, προς τα δεξιά
⑥ ▽ ▴	Πλήκτρο βέλους πάνω/κάτω
⑦	'Ενδειξη με παράθυρο διαλόγου
⑧ 1 2 3	Αριθμός κήπου (εμφανίζεται όταν στη μνήμη του χλοοκοπτικού υπάρχουν περισσότεροι από ένας χάρτες κήπου)
Μόνο για το Indego M+ 700:	
⑨ 	Δίκτυο mobile web διαθέσιμο
	Δεν είναι διαθέσιμο δίκτυο mobile web

Η οθόνη μεταβαίνει στην κατάσταση ηρεμίας όταν εντός 10 λεπτών δεν επακολουθήσει κάποια εισαγωγή.

Πρόσθεση μιας επιπλέον επιφάνειας κοπής γρασιδιού (βλέπε εικόνα K)

Ακολουθήστε τις οδηγίες στο βιβλίο εγκατάστασης για να εγκαταστήσετε το χλοοκοπτικό Indego σε μια επιπλέον επιφάνεια κοπής.

Χωριστές επιφάνειες κοπής γρασιδιού με ξεχωριστό σταθμό φόρτισης (βλέπε εικόνα K δεξιά): Το χλοοκοπτικό μπορεί να χρησιμοποιηθεί σε έως τρεις διαφορετικές επιφάνειες κοπής. Για ξεχωριστή επιφάνεια κοπής γρασιδιού χρειάζεστε επιπλέον σταθμό φόρτισης (βλέπε εικόνα A), σύρμα οριοθέτησης και πλαστικούς πασοάλους. Όταν έχει ρυθμιστεί ένα χρονοδιάγραμμα ή η λειτουργία ημερολογίου «**Bosch AUTO**» ή η λειτουργικότητα Bosch «**SmartMowing**», το κούρεμα αυτής της επιφάνειας γκαζόν διεξάγεται εντός των καθορισμένων παραθύρων χρόνου.

Απενεργοποιείτε το μηχάνημα κάθε φορά που το μεταφέρετε από την μία επιφάνεια στην άλλη.

Υπόδειξη: Οι ανανεώσεις λογισμικού στο χλοοκοπτικό πρέπει να γίνονται σε κάθε σταθμό φόρτισης.

Πριν την χειμερινή αποθήκευση, συνιστούμε να σημειώνετε πάνω σε κάθε σταθμό φόρτισης τον αντίστοιχο αριθμό της

επιφάνειας γρασιδιού, ώστε να γνωρίζετε ποιος σταθμός φόρτισης αντιστοιχεί σε ποια επιφάνεια.

Χωρίς επιπλέον σταθμό φόρτισης: Υπάρχει η δυνατότητα να ενωθούν οι επιφάνειες γκαζόν εάν βάλετε το σύρμα οριοθέτησης μεταξύ των δύο επιφανειών όσο το δυνατό πλησιέστερα και παράλληλα μεταξύ τους (βλέπε εικόνα K επάνω αριστερά). Η πρόσθετη επιφάνεια γκαζόν χωρίς σταθμό φόρτισης δεν συμπεριλαμβάνεται στους αποθηκευμένους χάρτες και το χλοοκοπτικό δεν θα χρησιμοποιήσει την στρατηγική LogiCut σε αυτή την επιφάνεια γκαζόν χωρίς σταθμό φόρτισης. Η μέγιστη συνιστώμενη επιφάνεια γκαζόν χωρίς σταθμό φόρτισης είναι 50 m². Το χλοοκοπτικό κουρεύει το γρασίδι μέχρι να αδειάσει η μπαταρία και πρέπει να μεταφερθεί πάλι στο σταθμό φόρτισης για να φορτιστεί.

Κούρεμα

- ▶ **Μην αφήνετε τα παιδιά να ανεβαίνουν και να χρησιμοποιούν το χλοοκοπτικό ως μεταφορικό.**
- ▶ **Πριν σηκώσετε το χλοοκοπτικό, πατήστε το πλήκτρο stop. Σηκώστε το χλοοκοπτικό κρατώντας το πάντα από τη χειρολαβή. (βλέπε εικόνα F)**

Βεβαιωθείτε ότι πάνω στην επιφάνεια που θέλετε να κουρέψετε δεν υπάρχουν ζωάκια όπως σκαντζόχοιροι ή χελώνες.

Μόνο για το Indego M 700: Μετά την επιτυχή εγκατάσταση μπορείτε ή να αρχίσετε αμέσως το κούρεμα επιβεβαιώνοντας στην οθόνη «**Κούρεμα τώρα**» ή να περιμένετε έως το επόμενο προγραμματισμένο παράθυρο χρόνου σύμφωνα με τον προγραμματισμό της λειτουργίας Ημερολόγιο «**Bosch-AUTO**» (εφόσον φυσικά έχει ρυθμιστεί προηγουμένως). Μπορείτε επίσης να καταχωρίσετε στο ημερολόγιο χρονοδιάγραμμα κουρέματος σύμφωνα με τις δικές σας απαιτήσεις.

Μόνο για το Indego M+ 700: Μετά την επιτυχή ρύθμιση, μπορείτε να αρχίσετε αμέσως με την κοπή του γρασιδιού επιβεβαιώνοντας «**Κούρεμα τώρα**» στην οθόνη ή επιλέγοντας στην δωρεάν διαθέσιμη εφαρμογή Bosch Smart Garden App «**Κούρεμα**». Μπορείτε επίσης να καθορίσετε ένα χρονοδιάγραμμα χρησιμοποιώντας τη λειτουργικότητα Bosch «**SmartMowing**», η οποία επιτρέπει τη ρύθμιση των χρόνων κοπής βάσει μετεωρολογικών προβλέψεων για τη τοποθεσία σας. Μπορείτε επίσης να εισάγετε ένα χρονοδιάγραμμα κοπής στο ημερολόγιο αναλόγως των αναγκών σας μέσω της οθόνης ή της εφαρμογής Bosch Smart Gardening App.

Το χλοοκοπτικό πρέπει να κουρεύει 3 φορές μια ολόκληρη επιφάνεια γρασιδιού (3 πλήρεις κύκλους κοπής), για να μάθει την επιφάνεια γκαζόν. Στη φάση μάθησης το οπτικό αποτέλεσμα δεν είναι πιθανόν το καλύτερο.

Οι κατά προσέγγιση χρόνοι λειτουργίας για την εφάπαξ πλήρη οδήγηση πάνω στην επιφάνεια γκαζόν με LogiCut αναγράφονται εδώ. Λάβετε υπόψη σας ότι οι χρόνοι αυτοί κυμαίνονται ανάλογα με τη σύσταση του γρασιδιού και τον αριθμό των αντικειμένων που βρίσκονται στον κήπο.

100 m ²	4 h
500 m ²	16 h
700 m ²	22 h

Καταρτίστε ένα χρονοδιάγραμμα με συχνές επαναλήψεις. Έτσι πετυχαίνετε καλά αποτελέσματα κοπής, η φορτισμένη μπαταρία κρατάει περισσότερο χρόνο και αποφεύγετε τη συσσώρευση του κομμένου υλικού επάνω στο γρασίδι.

Όταν το χλοοκοπτικό κουρεύει το γκαζόν

Στον τρόπο λειτουργίας «Χειροκίνηση» το χλοοκοπτικό εργάζεται μέχρι να κουρευτεί όλη η επιφάνεια γρασιδιού. Το κούρεμα διακόπεται μόνο για να φορτιστεί η μπαταρία. Όταν κουρευτεί το γρασίδι σε όλη την επιφάνεια, το χλοοκοπτικό επιστρέφει στο σταθμό φόρτισης.

Στην προγραμματιζόμενη λειτουργία «χρονοδιάγραμμα» με την λειτουργία ημερολογίου «Bosch AUTO» ή με τη λειτουργικότητα Bosch «SmartMowing», το χλοοκοπτικό εργάζεται συνεχώς κατά τη διάρκεια ενός καθορισμένου χρονικού διαστήματος. Το κούρεμα διακόπεται μόνο για να φορτιστεί η μπαταρία. Όταν η επιφάνεια κουρευτεί πριν το τέλος του παράθυρου χρόνου, το χλοοκοπτικό επιστρέφει στο σταθμό φόρτισης.

Για να διακόψετε το κούρεμα πρόωρα, πιέστε το πλήκτρο **Stopp** και στείλετε το χλοοκοπτικό με το πλήκτρο επιβεβαίωσης ✓ στον σταθμό φόρτισης.

Στο **Indego M+ 700** μπορείτε επίσης να στείλετε το χλοοκοπτικό πίσω στο σταθμό φόρτισης επιλέγοντας «σταθμός φόρτισης» στην δωρεάν διαθέσιμη εφαρμογή Bosch Smart Garden.

Κατάσταση εξοικονόμησης ενέργειας

Το χλοοκοπτικό μειώνει την κατανάλωση ενέργειας, απενεργοποιώντας αυτόματα το ρεύμα στο σύρμα οριοθέτησης, όταν δεν κουρεύει το γκαζόν ή δεν φορτίζεται.

Για να αφυπνίσετε το χλοοκοπτικό χειροκίνητα, πιέστε το πλήκτρο επιβεβαίωσης ✓ και επιλέξτε έπειτα είτε «**Κούρεμα τώρα**» είτε μια άλλη «**Λειτουργία κοπής**», όσο το χλοοκοπτικό βρίσκεται στον σταθμό φόρτισης.

Στο **Indego M+ 700** μπορείτε επίσης να αφυπνίσετε το χλοοκοπτικό από την κατάσταση εξοικονόμησης ενέργειας, επιλέγοντας «**Κούρεμα**» στην δωρεάν διαθέσιμη εφαρμογή Bosch Smart Garden.

Για το κούρεμα σύμφωνα με το ενεργό χρονοδιάγραμμα με τη λειτουργία ημερολογίου «Bosch AUTO» ή με τη λειτουργία Bosch «SmartMowing» η κατάσταση εξοικονόμησης ενέργειας τερματίζεται.

Κούρεμα μικρών επιφανειών γκαζόν με «SpotMow»

Η λειτουργία **SpotMow** προβλέπεται για το κούρεμα μικρών επιφανειών που χρειάζονται ιδιαίτερη φροντίδα, χωρίς να χρειάζεται να κοπεί όλο το γρασίδι, όπως για παράδειγμα η επιφάνεια κάτω από ένα έπιπλο κήπου που απομακρύνθηκε. Το χλοοκοπτικό τοποθετείται στην κάτω αριστερή άκρη της επιφάνειας που προορίζεται για κοπή (βλέπε εικόνα **H**). Η επιφάνεια που θα κουρευτεί τελικά εξαρτάται από τις συνθήκες στο γρασίδι και δεν θα είναι απαραίτητα ακριβώς τετράγωνη. Μετά τον τερματισμό της λειτουργίας «**SpotMow**», ακολουθήστε τις υποδείξεις στην οθόνη.

Υπόδειξη: Για λόγους ασφαλείας η λειτουργία «SpotMow» δεν μπορεί να χρησιμοποιηθεί εκτός του σύρματος οριοθέτησης.

Αισθητήρες

Το χλοοκοπτικό είναι εξοπλισμένο με τους παρακάτω αισθητήρες:

- Ο **αισθητήρας ανύψωσης** ενεργοποιείται όταν σηκώστε το χλοοκοπτικό.
- Ο **αισθητήρας ανατροπής** ενεργοποιείται όταν το χλοοκοπτικό ανατρέπεται.
- Ο **αισθητήρας κλίσης** ενεργοποιείται όταν η κλίση του χλοοκοπτικού ανέλθει σε 32°.

Όταν ενεργοποιηθεί ένας αισθητήρας, π.χ. ο αισθητήρας ανύψωσης, οι κινητήρες του σασί και τα μαχαίρια κοπής ακινητοποιούνται. Στην οθόνη εμφανίζεται ένα μήνυμα, π.χ. «Ανύψωση».

- Ο **αισθητήρας εμποδίου** αναγνωρίζει αντικείμενα/εμπόδια σε όλη την εμπρόσθια άκρη του χλοοκοπτικού και επενεργεί αλλαγή κατεύθυνσης.

Φόρτιση μπαταρίας

Η μπαταρία διαθέτει διάταξη επιτήρησης της θερμοκρασίας, η οποία επιτρέπει τη φόρτιση μόνο όταν το εύρος της εσωτερικής θερμοκρασίας της μπαταρίας κυμαίνεται από 5 °C έως 45 °C.

Η μπαταρία ιόντων λιθίου παραδίδεται μερικές φορτισμένη. Συνιστούμε την φόρτιση του χλοοκοπτικού στο σταθμό φόρτισης ενόσω κάνετε την εγκατάσταση του σύρματος οριοθέτησης.

Η επαναφορτιζόμενη μπαταρία ιόντων λιθίου μπορεί να φορτίζεται ανά πάσα στιγμή χωρίς να περιορίζεται η διάρκεια της ζωής της. Η διακοπή της φόρτισης δεν βλάπτει την επαναφορτιζόμενη μπαταρία.

Όταν η μπαταρία είναι άδεια ή σχεδόν άδεια, το μήνυμα κήπου τίθεται εκτός λειτουργίας μέσω μιας προστατευτικής διάταξης: Τα μαχαίρια δεν κινούνται πλέον.

Αντικατάσταση μπαταρίας (βλέπε εικόνα L)

Υπόδειξη: Η μπαταρία πρέπει να αντικατασταθεί μόνο όταν έχει φθαρεί. Δεν υπάρχει πρόβλεψη για φόρτιση της μπαταρίας εκτός της συσκευής.

- ▶ Η χρήση ακατάλληλων μπαταριών μπορεί να οδηγήσει σε λάθος λειτουργίες ή σε βλάβη του χλοοκοπτικού.
- ▶ Οι φθαρμένες μπαταρίες μπορεί να επηρεάσουν σημαντικά το χρόνο λειτουργίας του χλοοκοπτικού.
- ▶ **Μη χρησιμοποιείτε στο χλοοκοπτικό μπαταρίες που δεν είναι επαναφορτιζόμενες.** Χρησιμοποιείτε μόνο τις μπαταρίες που καθορίζει ο κατασκευαστής.

Υπόδειξη: Να φοράτε πάντα προστατευτικά γάντια όταν εργάζεστε κοντά στα μαχαίρια.

Απενεργοποιήστε το χλοοκοπτικό μέσω του διακόπτη απομόνωσης.

Αφαιρέστε με κατσαβίδι Torx T-20 τις 5 βίδες από το καπάκι της θήκης μπαταρίας.

Μετακινήστε τη φθαρμένη μπαταρία έξω από τη θήκη με την υποδοχή της, μέχρι να φανεί το πλήκτρο απασφάλισης της

μπαταρίας. Πιέστε το πλήκτρο απασφάλισης της μπαταρίας και ακολουθώντας αφαιρέστε την μπαταρία.

Ωθείστε την μπαταρία στην υποδοχή της μέχρι να ακούσετε ότι ασφάλισε. Τοποθετήστε την μπαταρία με την υποδοχή της μέσα στη θήκη μπαταρίας. Τοποθετήστε το καπάκι της θήκης μπαταρίας και βιδώστε το με τις 5 βίδες.

Το καπάκι της θήκης της μπαταρίας προστατεύει την μπαταρία από υγρασία κατά τη διάρκεια της λειτουργίας.

Ενημέρωση λογισμικού (βλέπε εικόνα M)

Για την ενημέρωση λογισμικού χρειάζεστε ένα βύσμα USB.org (μορφοποιημένο FAT 32) και ένα καλώδιο USB-OTG.

Σε περίπτωση που διατίθεται νέα έκδοση λογισμικού, τη βρίσκετε στο διαδικτυο στη σελίδα «www.bosch-indego.com». Φορτώστε το αρχείο «IN8xxxx.bin» στο βύσμα USB.org.

Γυρίστε το χλοοκοπτικό και αφαιρέστε το κάλυμμα στη διαπαφή USB. Συνδέστε το καλώδιο USB-OTG με το βύσμα USB.org.

Τοποθετήστε το χλοοκοπτικό στο σταθμό φόρτισης και βεβαιωθείτε ότι ο σταθμός είναι συνδεδεμένος με το δίκτυο ρεύματος (ανάβει η ένδειξη LED στο σταθμό φόρτισης). Το χλοοκοπτικό πρέπει να είναι ενεργοποιημένο, η οθόνη να είναι φωτεινή και η μπαταρία να είναι τουλάχιστον 70% φορτισμένη.

Όταν αρχίσει η ενημέρωση, εμφανίζεται στην οθόνη το παρακάτω μήνυμα «**Να πραγματοποιηθεί ενημέρωση από έκδοση x σε έκδοση y?**»

Βεβαιώστε τη διαδικασία με το πλήκτρο ✓. Κατά τη διάρκεια της ενεργοποίησης αναβοσβήνουν στο χλοοκοπτικό και οι δύο ενδείξεις LED.



Στο τέλος της ενημέρωσης το χλοοκοπτικό πραγματοποιεί επανεκκίνηση.







Συνδέστε το καλώδιο USB-OTG με το βύσμα USB.org. Κλείστε το κάλυμμα της διαπαφής USB.



Μόνο για το Indego M+ 700: Το νέο λογισμικό μπορείτε να το φορτώσετε και από την εφαρμογή Bosch Smart Gardening App.

Μενού-Πλοήγηση

Οι παρακάτω πίνακες εξηγούν τα διάφορα σημεία των μενού.

Κύριο μενού	Υπομενού 1	Υπομενού 2	Ερμηνεία
 Κούρεμα τώρα			Τα μηχανήματα αρχίζει την κοπή μόλις πατηθεί το πλήκτρο επιβεβαίωσης. Στην κατάσταση λειτουργίας « OFF/Χειροκίνητα » το χλοοκοπτικό κόβει το γρασίδι μέχρι στην οθόνη να εμφανισθεί η ένδειξη « Κήπος ολοκληρώθηκε » . Στη λειτουργία Χρονοδιάγραμμα , με τη λειτουργία ημερολογίου « Bosch AUTO » ή με τη λειτουργικότητα Bosch « SmartMowing », το χλοοκοπτικό εργάζεται μέχρι το τέλος του χρονικού διαστήματος ή μέχρι να εμφανισθεί στην οθόνη η ένδειξη « Κήπος ολοκληρώθηκε » (αναλόγως με το τι θα προκύψει πρώτο).
 Ημερολόγιο	Μόνο για το Indego M 700: Bosch AUTO		Η λειτουργία ημερολογίου « Bosch AUTO » βελτιστοποιείται σε εξάρτηση από το μέγεθος της επιφάνειας κοπής. Στη βασική ρύθμιση το χλοοκοπτικό διεξάγει δύο πλήρεις κύκλους κουρέματος την εβδομάδα και ξεκινά κάθε φορά στις 8 η ώρα το πρωί. Είναι εφικτές οι εξής ρυθμίσεις:
		Αριθμός των πλήρων κύκλων κουρέματος την εβδομάδα	1 έως 3
		Ημέρα	Ημέρες που επιτρέπεται το κούρεμα του γρασιδιού (π.χ. για να αποκλείσουμε τις Κυριακές).
		Χρόνος έναρξης	Ρυθμίζεται μόνο για το πρώτο χρονικό διάστημα (ισχύει για όλες τις ενεργές ημέρες).
	Μόνο για το Indego M+ 700: SmartMowing		Η λειτουργικότητα Bosch « SmartMowing » βελτιστοποιείται σε εξάρτηση από την επιφάνεια του γρασιδιού και επιτρέπει τη σύνδεση με τοπική μετεωρολογική υπηρεσία. Στη βασική ρύθμιση το χλοοκοπτικό διεξάγει δύο πλήρεις κύκλους κουρέματος την εβδομάδα και ξεκινά κάθε φορά στις 8 η ώρα το πρωί.

Κύριο μενού	Υπομενού 1	Υπομενού 2	Ερμηνεία
			Μπορείτε να εκπονήσετε το χρονοδιάγραμμα SmartMowing με την εφαρμογή Bosch Smart Gardening.
	Χρονοδιάγραμμα	Επεξεργασία (επιλεγμένη ημέρα)	Καταρτίστε ένα πρόγραμμα κοπής ρυθμίζοντας επί μέρους ημέρες κοπής και χρονικά παράθυρα (έως 2 ανά ημέρα).
		Οχι κούρεμα/ Διαγραφή χρονικού παραθύρου	Διαγράψτε τα ανάλογο χρονικό παράθυρο για την επιλεγμένη ημέρα. Στο κάτω μέρος της οθόνης εμφανίζεται ο αριθμός των πλήρων κύκλων κουρέματος την εβδομάδα για το τρέχον χρονοδιάγραμμα.
	OFF/Χειροκίνητα		Επιλέξτε τη λειτουργία αυτή όταν δεν επιθυμείτε την εφαρμογή χρονοδιαγράμματος. Το χλοοκοπτικό αρχίζει την κοπή μόνο όταν ενεργοποιηθεί « Κούρεμα τώρα » στην οθόνη. Στο Indego M+ 700 μπορείτε να ξεκινήσετε το κούρεμα, επιλέγοντας « Κούρεμα » στην δωρεά διαθέσιμη εφαρμογή Bosch Smart Garden App.
 Ρυθμίσεις	 Λειτουργία κοπής	SpotMow	Επιλέξτε μεταξύ των επιφανειών 2 m x 2 m, 3 m x 3 m και 4 m x 4 m.
		Κούρεμα χωρίς σταθμό φόρτισης	Το χλοοκοπτικό κουρεύει το γρασίδι στην επιπλέον επιφάνεια χωρίς δικό της σταθμό φόρτισης στην κατάσταση τυχαίας λειτουργίας μέχρι η μπαταρία να αδειάσει.
		Κούρεμα άκρων	Επιλέξτε αν το χλοοκοπτικό πρέπει να κόβει την άκρη μια φορά σε κάθε πλήρες κούρεμα (στάνταρτ ρύθμιση), μια φορά ανά δεύτερο πλήρες κούρεμα ή καθόλου (OFF).
 Ασφάλεια		Αυτόματο κλειδίωμα	Τα πλήκτρα μπλοκάρονται αυτόματα όταν εντός 3 λεπτών δεν πατηθεί κάποιο πλήκτρο. Η ρύθμιση αυτή προτείνεται για λόγους ασφαλείας και συμβάλλει στην προστασία από κλοπή.
		- On	Για την εκ νέου ενεργοποίηση μετά από αυτόματο κλειδίωμα απαιτείται ο κωδικός PIN.
		- Off	Τα πλήκτρα είναι πάντα σε ετοιμότητα για εισαγωγή.
		Αλλαγή PIN	Η αλλαγή του κωδικού PIN απαιτεί πρώτα την εισαγωγή του μέχρι τώρα ισχύοντος κωδικού PIN.
		Συναγερμός	
		- On	Ενεργοποιεί τον συναγερμό.
- Off	Ενεργοποιεί τον συναγερμό.		
 Ημερομηνία & ώρα			Αλλαγή ημερομηνίας και ώρας.
		 Επιλογή γλώσσας	Αλλαγή γλώσσας οθόνης.
 Πληροφορίες		Κατάσταση συστήματος	Παρέχει πληροφορίες σχετικά με την κατάσταση φόρτισης της μπαταρίας, πληροφορίες συστήματος, καθώς και πληροφορίες για τους χρόνους λειτουργίας και φόρτισης του χλοοκοπτικού.

Κύριο μενού	Υπομενού 1	Υπομενού 2	Ερμηνεία
 Προχωρημένα	ID σύρματος		Αλλάζει την ID του σύρματος οριοθέτησης σε περίπτωση κοντινών παρεμβολών.
	Ρύθμιση αισθητήρα/ Κατάσταση γρασιδιού		Επιλέξτε μεταξύ χαμηλού (ανισόπεδου), κανονικού και ψηλού γρασιδιού (ολισθηρό). Η ευαισθησία του αισθητήρα ανισόπεδου εδάφους αλλάζει ανάλογα με την επιλεγμένη κατάσταση γρασιδιού.
	Νέα χαρτογράφηση		Διαγράφει τον τρέχοντα χάρτη της επιφάνειας στην οποία βρίσκεται το χλοοκοπτικό.
	Ρυθμίσεις κατασκευαστή		Η επαναφορά του χλοοκοπτικού στις αρχικές ρυθμίσεις του κατασκευαστή διαγράφει όλες τις προσωπικές ρυθμίσεις (εκτός του PIN). Μετά την επαναφορά στις αρχικές ρυθμίσεις, το χλοοκοπτικό πρέπει να χαρτογραφήσει εκ νέου τον κήπο.
	Επισκόπηση κήπων		Δείχνει τον αριθμό των χαρτογραφημένων κήπων, την επιφάνειά τους, την ID του σύρματος και την ημερομηνία κατά την οποία ο κήπος κουρεύτηκε για τελευταία φορά.
	Διαγραφή κήπου		Διαγράψτε ένα συγκεκριμένο χάρτη κήπου ή διαλέξτε τη διαγραφή όλων των χαρτών μαζί.
	Όνομα του χλοοκοπτικού		Αλλάξτε το όνομα που εμφανίζεται στην οθόνη. Μπορείτε να εισάγετε μόνο λατινικούς χαρακτήρες. Ο αριθμός των χαρακτήρων είναι περιορισμένος. Αυτή η λειτουργία δεν διατίθεται σε κάθε γλώσσα. Σε μερικές γλώσσες (π.χ. τσέχικα ή πολωνικά) η αλλαγή του ονόματος - λόγω ειδικών γραμματικών απαιτήσεων - δεν επηρεάζει τις ενδείξεις στην οθόνη.
 Εργαλεία	Αλφάδι		Παρέχει πληροφορίες σχετικά με τη γωνία εδάφους του χλοοκοπτικού. Όταν το χλοοκοπτικό βρίσκεται στον σταθμό φόρτισης και το σημείο στην οθόνη δεν βρίσκεται μέσα στον εμφανιζόμενο κύκλο, τότε ο σταθμός φόρτισης πρέπει να τοποθετηθεί σε νέο, πιο επίπεδο σημείο.
	Σήμα σύρματος		Αναγνωρίζει το σήμα του σύρματος οριοθέτησης και δείχνει την ποιότητα του σήματος (για το σέρβις πελατών). Το χλοοκοπτικό δεν λαμβάνει σήμα από το σύρμα οριοθέτησης ενόσω βρίσκεται στο σταθμό φόρτισης.

Αναζήτηση σφαλμάτων

Online Support



<http://www.bosch-indego.com>



Πρόβλημα	Πιθανή αιτία	Αντιμετώπιση
Αναβοσβήνει η LED στο σταθμό φόρτισης	Το σύρμα οριοθέτησης διακόπηκε ή είναι πολύ μακρύ ή πολύ κοντό. Το σύρμα δεν είναι συνδεδεμένο και το χλοοκοπτικό δε βρίσκεται στο σταθμό εκκίνησης.	Βεβαιωθείτε ότι το σύρμα οριοθέτησης δεν έχει κοπεί καθώς και ότι το μήκος του ανέρχεται σε 20 έως 350 m. Στη συνέχεια διακόψτε και επανασυνδέστε την τάση τροφοδοσίας. Για τη ρύθμιση του χλοοκοπτικού ακολουθήστε τις υποδείξεις στις οδηγίες εγκατάστασης.
Ισχυροί κραδασμοί/ θόρυβοι	Χαλαρή βίδα μαχαιριού Χαλασμένο/στρεβλωμένο μαχαίρι	Σφίξτε τη βίδα του μαχαιριού με ροπή στρέψης 2,5 Nm. Αντικαταστήστε το μαχαίρι (βλέπε εικόνα J).
Το χλοοκοπτικό δεν πηγαίνει σωστά στο σταθμό φόρτισης	Το σύρμα οριοθέτησης δεν είναι σωστά τοποθετημένο γύρω από τον σταθμό φόρτισης Το σύρμα οριοθέτησης βρίσκεται κοντά σε πηγή παρεμβολών	Εφαρμόστε τις υποδείξεις στις οδηγίες εγκατάστασης για τη στερέωση του σύρματος οριοθέτησης. Απομακρύνετε κάθε περιτό σύρμα οριοθέτησης (π.χ. διπλωμένο) γύρω από το σταθμό φόρτισης. Αλλάξτε στο μενού την ID του σύρματος οριοθέτησης.
Το χλοοκοπτικό δεν κινείται	Ο διακόπτης απομόνωσης δεν είναι ενεργοποιημένος πιθανό φράξιμο Η μπαταρία δεν είναι εντελώς φορτισμένη Πολύ ψηλό χορτάρι Πολύ κρύα ή πολύ ζεστή μπαταρία	Βγάλτε το χλοοκοπτικό από το σταθμό φόρτισης, ενεργοποιήστε τον διακόπτη απομόνωσης και τοποθετήστε το χλοοκοπτικό πάλι στο σταθμό φόρτισης (βεβαιωθείτε ότι ο σταθμός βρίσκεται σε ετοιμότητα λειτουργίας – η πράσινη ένδειξη LED είναι φωτεινή). Απενεργοποιείτε πάντα τον διακόπτη αποσύνδεσης πριν ελέγξετε την περιοχή κάτω από το χλοοκοπτικό. Αφαιρέστε αν χρειαστεί τα υλικά φραγής (φοράτε για τον σκοπό αυτό πάντα γάντια). Τοποθετήστε το χλοοκοπτικό στο σταθμό φόρτισης για να μπορεί να φορτιστεί. Ο σταθμός φόρτισης πρέπει να είναι ενεργοποιημένος. Κουρέψτε την επιφάνεια γρασιδιού με ένα κοινό χλοοκοπτικό σε μια από τις χαμηλότερες ρυθμίσεις. Το χλοοκοπτικό εργάζεται μόνο όταν η εσωτερική θερμοκρασία της μπαταρίας βρίσκεται μεταξύ 5 °C και 45 °C. Αφήστε το χλοοκοπτικό να κρυώσει ή να θερμανθεί. Αν το σφάλμα εμφανίζεται συχνά, πρέπει να τοποθετήσετε το σταθμό φόρτισης στον ίσκιο.
Το χλοοκοπτικό βρίσκεται στο γρασίδι με απενεργοποιημένη οθόνη	Προβλήματα κατά τη λειτουργία	Πιέστε το πλήκτρο επιβεβαίωσης οθόνης για να φωτιστεί η οθόνη ή τοποθετήστε το χλοοκοπτικό στον σταθμό.
Χλοοκοπτικό χωρίς λειτουργία φόρτισης	Πολύ κρύα ή πολύ ζεστή μπαταρία Ο σταθμός φόρτισης δεν είναι ενεργοποιημένος Οξειδωμένες επαφές φόρτισης Η μπαταρία δεν έχει τοποθετηθεί, τοποθετήθηκε εσφαλμένα ή δεν είναι η σωστή μπαταρία για το χλοοκοπτικό	Το χλοοκοπτικό εργάζεται μόνο όταν η εσωτερική θερμοκρασία της μπαταρίας βρίσκεται μεταξύ 5 °C και 45 °C. Αφήστε το χλοοκοπτικό να κρυώσει ή να θερμανθεί. Αν το σφάλμα εμφανίζεται συχνά, πρέπει να τοποθετήσετε το σταθμό φόρτισης στον ίσκιο. Συνδέστε τον σταθμό φόρτισης με την τροφοδότηση ρεύματος. Αν ο σταθμός φόρτισης δεν ξεκινά, απευθυνθείτε στο σέρβις πελατών της Bosch. Καθαρίστε τις επαφές φόρτισης. Τοποθετήστε την μπαταρία σωστά (βλέπε εικόνα L). Τοποθετήστε τη σωστή μπαταρία Bosch.
Το χλοοκοπτικό βρίσκεται εκτός του σύρματος οριοθέτησης	Το σύρμα οριοθέτησης βρίσκεται σε ανηφόρα Εμπόδιο κοντά στο σύρμα	Αφήστε απόσταση 30 cm μεταξύ του σύρματος οριοθέτησης και της ανηφόρας. Απομακρύνετε το εμπόδιο.

Πρόβλημα	Πιθανή αιτία	Αντιμετώπιση
Μέρη της επιφάνειας γρασιδιού έχουν σημεία που δεν κουρεύτηκαν	Το χλοοκοπτικό χρειάζεται περισσότερο χρόνο για να κουρέψει παντού τον κήπο	Για την κάλυψη ολόκληρης της επιφάνειας του γρασιδιού αφήστε το χλοοκοπτικό να κουρέψει το γρασίδι 3 φορές σε όλη την έκταση.
	Το παράθυρο χρόνου είναι πολύ μικρό γι' αυτό το μέγεθος επιφάνειας γρασιδιού	Μεγαλώστε το παράθυρο χρόνου κοπής ή: <ul style="list-style-type: none"> – χρησιμοποιήστε τη λειτουργία ημερολογίου «Bosch AUTO» (στο Indego M 700) – Χρησιμοποιήστε τη λειτουργικότητα Bosch «SmartMowing» (στο Indego M+ 700)
	Πολύ μικρή απόσταση μεταξύ των συρμάτων οριοθέτησης	Αυξήστε την απόσταση ανάμεσα στα σύρματα οριοθέτησης σε τουλάχιστον 75 cm.
	Ανισόπεδο έδαφος	Στο μενού «Χαρακτηριστικά εδάφους/αισθητήρας εδάφους» επιλέξτε «Ανώμαλο έδαφος/Χαμηλή ευαισθησία». <p>Ισοπέδωση γρασιδιού, αποκατάσταση ανωμαλιών εδάφους, διαχωρισμός ακατάλληλων περιοχών με το σύρμα οριοθέτησης – ακολουθήστε τις οδηγίες στο εγχειρίδιο εγκατάστασης.</p>
	Πολύ ψηλό χορτάρι	Στο μενού «Χαρακτηριστικά εδάφους/αισθητήρας εδάφους» επιλέξτε «Ανώμαλο έδαφος/Χαμηλή ευαισθησία».
Πολύ απότομες κλίσεις στον κήπο	Φροντίστε το μηχάνημα κήπου να εργάζεται μόνο σε πρανές με κλίση 15 μοίρες ή λιγότερο.	
Το μηχάνημα κήπου ακινητοποιείται μέσα στον κήπο	Μη οριοθετημένα αντικείμενα/εμπόδια	Οριοθετήστε με το σύρμα οριοθέτησης τα εμπόδια, στα οποία το χλοοκοπτικό ακινητοποιείται συχνά.
	Νέα επιφάνεια γρασιδιού	Δώστε στο γρασίδι μερικές εβδομάδες καιρό για να ισιώσει προτού χρησιμοποιήσετε το χλοοκοπτικό. <p>Αλλάξτε τη ρύθμιση στο μενού «Χαρακτηριστικά εδάφους/Αισθητήρας εδάφους».</p> <p>Περιμένετε όσο το δυνατό περισσότερο μετά το πότισμα για να ξεκινήσετε το κούρεμα.</p>
Το μηχάνημα κήπου κόβει τυχαία λουλούδια κτλ. ή περνάει πάνω από ορισμένα εμπόδια	Δεν οριοθετήθηκαν αντικείμενα/εμπόδια με ύψος μικρότερο από 5 cm	Τοποθετήστε το σύρμα οριοθέτησης με απόσταση 30 cm από το εμπόδιο ή απομακρύνετε τα αντικείμενα/εμπόδια.
Το χλοοκοπτικό δεν κόβει λογικά	Το σύστημα LogiCut εξαρτάται από τις συνθήκες του κήπου. Το χλοοκοπτικό δεν πρέπει οπωσδήποτε να συνεχίσει την κοπή στο επόμενο ακούρευτο τομέα.	Περισσότερες πληροφορίες θα βρείτε στο εγχειρίδιο εγκατάστασης. <p>Αν η συμπεριφορά αυτή επαναλαμβάνεται συχνά, χαρτογραφήστε εκ νέου την επιφάνεια γρασιδιού.</p>
	Το χλοοκοπτικό δεν κινείται πάντα σε ευθεία γραμμή ανάμεσα στους τομείς	Δεν χρειάζεται καμιά ενέργεια.
	Το χλοοκοπτικό δεν βρίσκει συχνά τη σωστή θέση και κάνει επιτόπου στροφή	Αλλάξτε την ID σύρματος.
	Εσφαλμένα παραμερισμένο εμπόδιο	Ακολουθήστε τις οδηγίες στο εγχειρίδιο εγκατάστασης.
	Το χλοοκοπτικό κινείται σε μια επιπλέον επιφάνεια γρασιδιού χωρίς σταθμό φόρτισης σε αυθαίρετες πορείες.	Κανονική συμπεριφορά. Το σύστημα LogiCut λειτουργεί μόνο σε περιοχές με σταθμό φόρτισης.
	Το σύρμα οριοθέτησης κόβεται επανειλημμένα	Το σύρμα μεταξύ των πασσάλων δεν είναι επαρκώς τεντωμένο

Πρόβλημα	Πιθανή αιτία	Αντιμετώπιση
	Η απόσταση μεταξύ των πασσάλων είναι μεγαλύτερη από 75 cm	Χρησιμοποιήστε συνδετήρες για να διορθώσετε τη διακοπή.
Το χλοοκοπτικό αφήνει ανομοιόμορφη εικόνα ή κακή ποιότητα κουρέματος	Το χλοοκοπτικό δεν κουρεύει αρκετά συχνά	Για καλύτερο αποτέλεσμα, κουρεύετε τακτικά (π.χ. με περισσότερα ή μακρύτερα παράθυρα χρόνου στο χρονοδιάγραμμα).
	Τα μαχαίρια δεν είναι κοφτερά πιθανό φράξιμο	Γυρίστε τα μαχαίρια ή αντικαταστήστε τα (βλέπε εικόνα J). Απενεργοποιείτε πάντα τον διακόπτη ασουίνδεσης πριν ελέγξετε την περιοχή κάτω από το χλοοκοπτικό. Αφαιρέστε αν χρειαστεί τα υλικά φραγής (φοράτε για τον σκοπό αυτό πάντα γάντια).
Δεν αναγνωρίζεται το σύρμα οριοθέτησης	Ο σταθμός φόρτισης δεν έχει ρεύμα	Ελέγξτε αν ο σταθμός είναι ενεργοποιημένος (φωτεινή ένδειξη LED).
	Το σύρμα οριοθέτησης είναι φθαρμένο ή κομμένο	Ελέγξτε το σύρμα οριοθέτησης από άποψη φθοράς.
	Εσφαλμένη εγκατάσταση (π.χ. ανεπαρκής απόσταση μεταξύ των καλωδίων)	Ακολουθήστε τις οδηγίες στο εγχειρίδιο εγκατάστασης.
	Το σύρμα οριοθέτησης βρίσκεται κοντά σε πηγή παρεμβολών	Απομακρύντε κάθε περιτό σύρμα οριοθέτησης (π.χ. διπλωμένο) γύρω από το σταθμό φόρτισης. Αλλάξτε στο μενού την ID του σύρματος οριοθέτησης.
Το πλήκτρο ρύθμισης ύψους κοπής είναι μπλοκαρισμένο	πιθανό φράξιμο	Απενεργοποιείτε πάντα τον διακόπτη ασουίνδεσης πριν ελέγξετε την περιοχή κάτω από το χλοοκοπτικό. Αφαιρέστε αν χρειαστεί τα υλικά φραγής (φοράτε για τον σκοπό αυτό πάντα γάντια).

Εξυπηρέτηση πελατών και συμβουλές εφαρμογής

www.bosch-garden.com

Όταν ζητάτε πληροφορίες και όταν παραγγέλνετε ανταλλακτικά, σας παρακαλούμε να αναφέρετε οπωσδήποτε τον 10ψήφιο κωδικό αριθμό που αναφέρεται στην πινακίδα τύπου του χλοοκοπτικού.

Πιθανόν να χρειάζεται η έκδοση λογισμικού του χλοοκοπτικού σας (βλέπε «**μενού > Ρυθμίσεις > Πληροφορίες**»).

Αν χρειαστεί, στέλνετε το χλοοκοπτικό πάντα μαζί με το σταθμό φόρτισης σε ένα κατάστημα σέρβις της Bosch. Μην αφαιρείτε ποτέ την μπαταρία.

Πριν από την αποστολή αφαιρέστε ενδεχομένως το προσωπικό σας κάλυμμα καθώς και κάθε παρεκκείμενο κάλυμμα.

Ελλάδα

Robert Bosch A.E.
Ερχείας 37
19400 Κορωπί – Αθήνα
Τηλ.: 210 5701258
Φαξ: 210 5701283
Email: pt@gr.bosch.com
www.bosch.com
www.bosch-pt.gr

Μεταφορά

Οι περιεχόμενες μπαταρίες ιόντων λιθίου υπόκεινται στις απαιτήσεις των επικίνδυνων αγαθών. Οι μπαταρίες μπορούν να μεταφερθούν οδικώς από το χρήστη χωρίς άλλους όρους.

Όταν, όμως, οι μπαταρίες αποστέλλονται από τρίτους (π.χ. αεροπορικής ή με εταιρία μεταφορών) πρέπει να τηρούνται διάφορες ιδιαίτερες απαιτήσεις για τη συσκευασία και τη σήμανση. Εδώ πρέπει, κατά την προετοιμασία του τεμαχίου αποστολής να ζητηθεί οπωσδήποτε και η συμβουλή ενός ειδικού για επικίνδυνα αγαθά.

Αποστέλλετε τις μπαταρίες μόνο όταν το περίβλημα είναι άθικτο. Κολλάτε τις γυμνές επαφές με κολλητική ταινία και να συσκευάζετε την μπαταρία κατά τέτοιο τρόπο, ώστε αυτή να μην κουνιέται μέσα στη συσκευασία. Παρακαλούμε να λαμβάνετε επίσης υπόψη σας και τυχόν πιο αυστηρές εθνικές διατάξεις.

Απόσυρση



περιβάλλον.



Τα μηχανήματα κήπου, οι μπαταρίες, τα εξαρτήματα και οι συσκευασίες πρέπει να ανακυκλώνονται με τρόπο φιλικό προς το

Μην ρίξετε τα μηχανήματα κήπου και τις μπαταρίες στα απορρίμματα του σπιτιού σας!

Μόνο για χώρες της ΕΕ:

Σύμφωνα με την Κοινοτική Οδηγία 2012/19/ΕΕ οι άχρηστες ηλεκτρικές και ηλεκτρονικές συσκευές και σύμφωνα με την Κοινοτική Οδηγία 2006/66/ΕΚ οι χαλασμένες ή αναλωμένες μπαταρίες πρέπει να συλλέγονται ξεχωριστά για να ανακυκλωθούν με τρόπο φιλικό προς το περιβάλλον. Περισσότερες πληροφορίες μπορείτε να πάρετε από τα εξουσιοδοτημένα καταστήματα σέρβις της Bosch.

Μπαταρίες/Επαναφορτιζόμενες μπαταρίες:**Μπαταρίες ιόντων λιθίου:**

Παρακαλούμε δώστε προσοχή στο κεφάλαιο (βλέπε «Μεταφορά», Σελίδα 189).

Türkçe**Çok teşekkürler,**

Indego çim biçme robotu almaya karar verdiğiniz için çok teşekkürler.

Lütfen Indego'nun kurulumunu yapmadan önce aşağıdaki güvenlik talimatını okuyun.

Güvenlik Talimatı

Dikkat! Aşağıdaki talimatı dikkatlice okuyun. Kumanda elemanlarının işlevini ve bahçe aletinin usulüne uygun olarak kullanılmasını öğrenin. Bu kullanım kılavuzunu ileride başvurmak üzere güvenli bir yerde saklayın.

Bahçe aleti üzerindeki sembollerin açıklaması

Genel tehlike uyarısı.

Bahçe aleti nedeniyle hiçbir çıkışın bloke olmamasına veya kapatılmamasına dikkat edin.



Uyarı: Ürünü çalıştırmadan önce kullanım kılavuzunu okuyun.



Uyarı: Bahçe aletinin kendinde bir çalışma

yapmaya başlamadan veya bahçe aletini yukarı kaldırmadan önce ayırıcı şaltere basın.



Dikkat: Dönmekte olan bıçaklara dokunmayın. Bıçaklar keskindir. Dikkat, ayak ve el parmaklarınız kaybedebilirsiniz.



Bahçe aletinin herhangi bir parçasını tutmadan önce, bütün parçaların tam olarak durmasını bekleyin. Bahçe aleti kapandıktan sonra da bıçaklar bir süre serbest dönüşte dönerler ve yaralanmalara neden olabilirler.



Çalışırken yakınızdaki duran kişilerin etrafına savrulan yabancı cisimlerle yaralanmamasına dikkat edin.



Uyarı: Ürün çalışır durumda iken aletle aranızda güvenli bir mesafe bırakın.



Hareket halindeki bahçe aletinin üzerine çıkmayın.



Bu şarj cihazı bir emniyet transformatörü ile donatılmıştır.



Bahçe aletini temizlemek için yüksek basınçlı temizleyici veya bahçe hortumu kullanmayın.

Kullanım

► **Bahçe aletinin kendinde bir çalışma yapmaya başlamadan önce (örneğin bakım çalışmaları,**

uç değiştirme vb.) ve taşıma ve depolama esnasında bahçe aletini ayırıcı şalterle kapatın.

- ▶ Bahçe aleti ile oynamamaları için çocuklara göz kulak olunmalıdır.
- ▶ Çocukların ve fiziksel, duyuşsal veya zihni yetenekleri sınırlı olan veya yeterli deneyim ve/veya bilgiye sahip olmayan ve/veya aletin nasıl kullanılacağına dair talimat almayan kişilerin bu ürünü kullanmasına hiçbir zaman izin vermeyin. Ulusal güvenlik yönetmelikleri bazı ülkelerde bu aleti kullanma yaşını kısıtlamaktadır.
- ▶ Bahçe aletini çıplak ayakla veya açık sandaletlerle kullanmayın. Sağlam iş ayakkabıları ve uzun pantolon kullanın.
- ▶ Bahçe aletini her zaman akü gözü kapağı kapalı ve bütün kapak vidaları iyice sıkılmış durumda kullanın. Bu yolla aküyü neme karşı korursunuz.
- ▶ Kötü hava koşullarında, özellikle fırtınalı veya sağanak yağışlı havalarda bahçe aleti ile çalışmayın.
- ▶ Aleti kullanırken, özellikle meyilli zeminlerde ve ıslak çimlerde, her zaman dengenizi koruyun ve duruşunuzun güvenli olmasına dikkat edin. Öne doğru çok fazla eğilmeyin. Bahçe aletini dikkatli ve acele etmeden kullanın.
- ▶ Bu aleti kullananlar başkalarının başına gelebilecek kazalardan veya bunların özel mülkiyetinde bulunan

mallarda meydana gelebilecek hasarlardan sorumludur.

- ▶ Bahçe aleti çalışırken herhangi tehlikeli bir duruma çıktığında hemen kırmızı stop tuşuna basın.
- ▶ Sınırlandırma telinin kurulum talimatı uyarınca kusursuz biçimde yerleştirildiğinden emin olun.



Indego'nun tam olarak kurulumuna ait bilgilere ürünle birlikte teslim edilen kurulum talimatında bulabilirsiniz.

- ▶ Bahçe aletinin kullanıldığı alanı düzenli aralıklarla kontrol edin ve bütün taşları, kütük parçalarını, telleri ve benzeri nesnelere uzaklaştırın.
- ▶ Bahçe aletinin kullanılacağı alanda yabancı ve evcil hayvanların bulunup bulunmadığını dikkatli biçimde kontrol edin. Yabancı ve evcil hayvanlar makinenin çalışması esnasında yaralanabilir.
- ▶ Çalışma alanına gerilim ileten şebeke kablosunu yatırmayın. Şebeke kablosu biçme robotu tarafından tutulursa, kablo çıkarılmadan önce şebekeden ayrılmalıdır.
- ▶ Bıçaklar, bıçak vidaları ve kesme donanımının aşınıp aşınmadıklarını veya hasar görüp görmediklerini belirlemek üzere bahçe aletini düzenli aralıklarla kontrol edin. Dengesiz çalışmayı önlemek üzere aşınan bıçakları ve bıçak vidalarını takım halinde değiştirin.

- ▶ Bahçe aletini hiçbir zaman hasarlı koruyucu kapaklarla veya güvenlik donanımı olmadan kullanmayın.
- ▶ Ellerinizi ve ayaklarınızı aletin dönen parçalarının yakınına getirmeyin.
- ▶ Motor çalışır durumda iken bahçe aletini hiçbir zaman kaldırmayın veya taşımayın.
- ▶ Yakınında evcil hayvanlar, çocuklar veya başkalarının bulunma olasılığı varsa bahçe aletini denetiminiz dışında çalıştırmayın.
- ▶ Bahçe aletini kullanım kılavuzunda açıklandığı biçimde çalıştırın ve dönen parçalardan yeterli uzaklıkta durun.
- ▶ Bahçe aleti ile sulama fıskiyesini eşzamanlı olarak kullanmayın. Bu iki sistemin eşzamanlı çalışmalarını önleyecek bir zaman planı girin.
- ▶ Bahçe aleti herhangi bir nedenle su içine düşecek olursa, aleti sudan çıkarın ve ayırıcı şalterle kapatın. Bahçe aletini çalıştırmayın ve Bosch Müşteri Servisi ile iletişime geçin.
- ▶ **Alette bir değişiklik yapmayın.** Müsaade edilmeyen değişiklikler bahçe aletinizin güvenliğini olumsuz yönde etkileyebilir ve şiddetli gürültü ile titreşimlere neden olabilir.

Bahçe aletini aşağıdaki durumlarda ayırıcı şalterle kapatın:

- blokajları giderirken,
- bahçe aletini kontrol ederken, temizlerken veya kendinde bir çarpışma yaparken,

- saklamak üzere kaldırmadan önce,
- bahçe aleti alışılmışın dışında titreşim yaptığıında (bahçe aletini durdurun ve hemen kontrol edin),
- Yabancı bir nesne ile çarpışma sonucu bahçe aletinde bir hasar olup olmadığını kontrol edin ve onarım gerekiyorsa Bosch müşteri servisi ile iletişime geçin.

Bakım

- ▶ **Keskin bıçakların alanında meşgul olurken veya çalışırken daima bahçe eldivenleri kullanın.**
- ▶ **Bahçe aletinin kendinde bir çalışma yapmaya başlamadan önce aleti ayırıcı şalterle kapatın.**
- ▶ **Şarj istasyonu veya akım besleme cihazında bir çalışma yapmadan önce her defasında fişi prizden çekin.**

Bahçe aletinin dış yüzeyini yumuşak bir fırça ve bezle esaslı biçimde temizleyin. **Su, çözücü madde veya polisaj maddesi kullanmayın.**

Özellikle havalandırma aralıklarında olmak üzere yapışan bütün çim artıklarını ve birikintilerini temizleyin. Bahçe aletini alt tarafı yukarı gelecek biçimde çevirin ve bıçak bölgesini ve yönlendirme makaralarını düzenli aralıklarla temizleyin. Sıkı yapışmış ve katılaşmış çim kalıntılarını temizlemek için sert bir fırça veya spatüla kullanın (Bakınız: Resim I).

Bıçaklar çevrilebilir.

- ▶ Tüm somunların, civataların ve vidaların, bahçe aleti ile güvenli bir şekilde çalışmak için sıkı olduğundan emin olun. (Bakınız: Resim J)
- ▶ Bahçe aletini düzenli aralıklarla kontrol edin ve güvenliğinizi için aşınan veya hasarlı parçaları değiştirin.
- ▶ Sadece orijinal Bosch yedek parçaların kullanılmasına dikkat edin.
- ▶ Gerektiğinde bıçak ve vidaları takım halinde değiştirin.

Kış mevsiminde depolama

- ▶ **Çim biçme makinesin ayrırcı şalterle kapatın.**
- ▶ Çim biçme makinesi 5 °C ile 45 °C arasında çalışır. Eğer hava sıcaklığı sürekli olarak 5 °C altına düşerse çim biçme makinesini ve şarj istasyonunu çocukların erişemeyeceği güvenli ve kuru bir yerde saklayın.

Bıçme makinesinin veya şarj istasyonunun üzerine başka bir nesne koymayın.

Indego'yu uzak bir yere taşırken orijinal ambalajını kullanın.

Çim biçme makinesi saklama çantasında da saklanabilir.

- ▶ Çim biçme makinesini sadece -20 °C ile 50 °C arasında saklayın. Çim biçme makinesini örneğin yaz mevsiminde otomobil içinde bırakmayın.

USB

- ▶ Çim biçme makinesi sadece yazılım güncellemesi için kullanılan bir USB arabirimine sahiptir (Bakınız: Resim M). Sadece izin verilen USB.org çubuklarını (FAT 32 formatlı) ve USB.org OTG kablolarını kullanın.
- ▶ Yazılım güncellemesine ait daha ayrıntılı bilgi için bakınız: Bosch-Indego.com.
- ▶ **USB arabirimini başka amaçlarla kullanmayın. Harici bir cihaz takmayın.**

Akü ile optimum çalışma açıklaması

- ▶ **Aküyü açmayın.** Kısa devre tehlikesi vardır.



Aküyü ısıya (örneğin sürekli güneş ışınına), ateşe, suya ve neme karşı koruyun.

Patlama tehlikesi vardır.

- ▶ **Kullanım dışındaki aküleri büro ataçları, madeni paralar, çiviler, vidalar veya küçük madeni nesnelere uzak tutun. Bunlar akü kontaktları arasında köprüleme yapabilir.** Akü kontaktları arasındaki bir kısa devre yanıklara veya yangına neden olabilir.
- ▶ **Aküde hasar oluşacak olursa veya akü usulüne aykırı biçimde kullanılacak olursa buhar ortaya çıkabilir.** Bulduğunuz yeri havalandırın ve şikayetler oluşursa hekime başvurun. Dışarı çıkabilecek bu buharlar solunum yollarını tahriş edebilir.

- ▶ **Çivi veya tornavida gibi sivri, kesin nesnelere veya dıştan kuvvet uygulamaları aküde hasara neden olabilir.** Akü içinde bir kısa devre oluşabilir ve akü yanabilir, duman çıkarabilir, patlayabilir veya aşırı ölçüde ısınabilir.
 - ▶ **Yanlış kullanım veya hasarlı akü, yanlış sıvının aküden dışarı sızmasına neden olabilir. Bu sıvı ile temas etmekten kaçının. Yanlışlıkla temas ederseniz temas eden yeri su ile yıkayın. Sıvı gözlerinize gelecek olursa hekime başvurun.** Dışarı sızan akü sıvısı cilt tahrişlerine ve yanmalara neden olabilir.
 - ▶ **Aküye kısa devre yaptırmayın.** Patlama tehlikesi vardır.
 - ▶ **Sadece bu bahçe aleti için öngörülen Bosch aküleri kullanın.** Başka marka akülerin kullanılması yaralanmalara veya yangına neden olabilir.
 - ▶ **Aküyü takmadan önce bahçe aletinin kapalı olduğundan emin olun.** Bahçe aleti açık durumda iken akü takılacak olursa kazalara neden olunabilir.
 - ▶ Akü yuvasını sadece akü kullanım ömrünü tamamladıktan sonra açın. Kış mevsiminde aküyü alet içinde saklayın. Alete entegre akü çok uzun kullanım ömrüne sahiptir, iki akü şarjı arasında belirgin bir çalışma süresi düşmesi olmadan akü yuvasını açmayın.
 - ▶ Indego 5 °C ile 45 °C arasında çalışır. Akü sıcaklığı bu çalışma aralığı içinde değilse, Indego bir mesaj verir ve şarj istasyonunu terk etmez. İşletme esnasında Indego şarj istasyonunu geri döner veya bulunduğu yerde kalır.
 - ▶ Şarj işlemi sadece Bosch tarafından izin verilen şarj istasyonunda yapılabilir.
- Şarj cihazı ve akım besleme cihazı için güvenlik talimatı**
- ▶ **Çim biçme makinesini şarj etmek için sadece orijinal Bosch şarj istasyonunu ve şebeke bağlantı kablosunu kullanın.** Aksi takdirde patlama ve yangın çıkma tehlikesi vardır.
 - ▶ **Düzenli aralıklarla şarj istasyonunu, güç kaynağını, kabloyu ve fişi kontrol edin. Şarj istasyonu veya güç kaynağı hasar gördüğünde veya yıprandığında bunları akım şebekesinden ayırın ve kullanmaya devam etmeyin. Şarj istasyonunu veya güç kaynağını kendiniz açmayın. Onarım işlemlerini sadece orijinal yedek parça kullanmak koşulu ile ve sadece Bosch uzman personeline yaptırın.** Şarj istasyonu, güç kaynağı, kablo veya fişteki hasarlar elektrik çarpması riskini yükseltir.
 - ▶ **Şarj istasyonunu ve akım besleme cihazını kolay alevlenir zeminlerde**

(örneğin kağıt, kumaş vb.) ve yanıcı maddelerin bulunduğu ortamlarda kullanmayın. Şarj işlemi esnasında şarj istasyonunun ve akım besleme cihazının ısınması nedeniyle yangın tehlikesi vardır.

- ▶ **Çocuklara göz kulak olun.** Bu yolla çocukların şarj istasyonu, akım besleme cihazı veya bahçe aleti ile oynamasını önlersiniz.
- ▶ Akım kaynağının gerilimi akım besleme cihazı üzerinde belirtilen verilere uygun olmalıdır.
- ▶ Güç kaynağını sadece 30 mA hatalı akım sigortalı hatalı akım şalterli bir prize bağlayın. Hatalı akım şalterinin işlevini düzenli aralıklarla kontrol edin.
- ▶ Şebeke bağlantı kablosunda hasar olup olmadığı düzenli aralıklarla kontrol edilmelidir.
- ▶ Baz istasyonun bulunduğu yerde su baskını olduğu takdirde güç kaynağını akım şebekesinden ayırın ve Bosch müşteri servisi ile iletişime geçin.
- ▶ Şebeke bağlantı fişine veya diğer fişlere hiçbir zaman ıslak ellerle dokunmayın.
- ▶ Bağlantı kablosunun üzerinden geçmeyin, kabloyu ezmeyin veya kırmayın, aksi takdirde kablo hasar görebilir. Kabloyu sıcağa, yağa ve





keskin kenarlı nesnelere karşı koruyun.

Akım besleme cihazı güvenlik nedeniyle koruyucu izolasyonludur ve topraklama gerektirmez. İşletme gerilimi 230 V AC, 50 Hz'dir (AB üyesi olmayan ülkeler için tipe göre 220 V, 240 V). Bu konuda daha ayrıntılı bilgiyi yetkili Bosch müşteri servisinden alabilirsiniz.

Emin olmadığınız durumlarda eğitimli bir elektrik teknisyenine veya en yakınınızdaki Bosch servis temsilcisine danışın.

Semboller

Aşağıdaki semboller özellikle grafikler olmak üzere, kullanım kılavuzunun okunmasında ve anlaşılmasında önem taşır. Sembollerini ve anlamlarını hafızanıza iyice yerleştirin. Sembollerini doğru yorumlamak size bahçe aletini daha iyi ve daha güvenli kullanmada yardımcı olur.

Sembol	Anlamı
	Koruyucu eldiven kullanın
	Müsaade edilen davranış
	Yasak işlem
	Aksesuar/Yedek parça

Usulüne uygun kullanım

Bu bahçe aleti özel alanlarda çim biçme için tasarlanmıştır. Çim biçme makinesini iç mekanlarda kullanmayın. Çim biçme makinesini başka amaçlarla kullanmayın, aksi takdirde kaza oluşma ve bahçe aletinin hasar görme riski yükselir. Çim biçme makinesinde değişiklik yapmayı denemeyin, çünkü bu gibi durumlarda kazalar veya çim biçme makinesinde hasar oluşabilir.

Teknik veriler

Robotik çim biçme makinesi	Si-Birimi	Indego M 700	Indego M+ 700
Ürün kodu		3 600 HB0 2..	3 600 HB0 3..

Robotik çim biçme makinesi	SI-Birimi	Indego M 700	Indego M+ 700
Kesme genişliği	cm	19	19
Kesme yüksekliği	mm	30–50	30–50
Eğim açısı, maks.	°/%	15/27	15/27
Çim alanı büyüklüğü			
– maksimum	m ²	700	700
– Bir akü şarj ile ^{A)}	m ²	85	85
İşletme frekans aralığı (endüktif sensör)	kHz	5	5
Maks. manyetik alan şiddeti (endüktif sensör) (10 m'de)	dBµA/m	44	44
İşletme frekans aralığı (GSM)	MHz	–	880–960
	MHz	–	1710–1880
İletim performansı maks. (GSM)	dBm	–	33
Ağırlığı EPTA-Procedure 01:2014'e göre	kg	7,1	7,2
Koruma türü		IPX4	IPX4
Seri numarası (Serial Number)		bahçe aletindeki tip etiketine bakın	
Akü		Lityum iyon	Lityum iyon
Anma gerilimi	VDC	18	18
Kapasitesi	Ah	2,5	2,5
Akü hücrelerinin sayısı		5	5
İşletme süresi, ortalama ^{A)}	dk	75	75
Akü şarj süresi (maks.)	dk	60	60
Sınırlama teli			
– Aletle birlikte teslim edilen sınırlandırma teli	m	175	175
– gerekli olan minimum uzunluk	m	20	20
– İzin verilen maksimum uzunluk	m	350	350
Şarj istasyonu			
Ürün kodu		F 016 L68 963	F 016 L68 963
Giriş gerilimi	VDC	24	24
Şarjda akım çekişi/sınırlandırma teli devrede	W	73/2,6	73/2,6
Şarj akımı (maksimum)	A	2,3	2,3
İzin verilen şarj sıcaklığı aralığı ^{B)}	°C	5–45	5–45
Ağırlığı EPTA-Procedure 01:2014'e göre	kg	1,65	1,65
Koruma türü		IPX4	IPX4
Güç kaynağı			
Ürün kodu			
İsviçre		F 016 L90 934	F 016 L90 934
İngiltere		F 016 L90 935	F 016 L90 935
Avrupa'nın geri kalanı		F 016 L90 916	F 016 L90 916
Giriş gerilimi (alternatif gerilim)	V	220–240	220–240
Koruma sınıfı		□/II	□/II
Frekans	Hz	50–60	50–60
Çıkış gerilimi (doğru gerilim)	V	24	24

Robotik çim biçme makinesi	SI-Birimi	Indego M 700	Indego M+ 700
Koruma türü		IPX7	IPX7
Ağırlığı	kg	1,25	1,25

- A) kesme yüksekliğine, çim koşullarına ve neme bağlı
B) Dahili akü sıcaklığı

Gürültü/Titreşim bilgisi

Gürültü emisyon değerleri **EN 50636-2-107** standardına göre belirlenmektedir.

Elektrikli el aletinin A değerlendirmeli gürültü seviyesi tipik olarak şöyledir: Gürültü emisyon seviyesi **61 dB(A)**. Tolerans **K = 2 dB**.

Resimlerin (şekillerin) anlamı

İşlemin amacı	Şekil	Sayfa
Aksesuar	A	430
Teslimat kapsamı/çim biçme makinesinin ambalajından çıkarılması	B	431
Sınırlandırma telinin döşenmesi	C	431
Sınırlandırma telinin uzatılması	D	432
Sınırlandırma telinin başka bir nesne etrafına döşenmesi	E	432
Çim biçme makinesinin kaldırılması ve taşınması	F	433
Kesme yüksekliğinin ayarlanması	G	433
SpotMow	H	434
Temizlik	I	435
Bakım	J	435
Diğer çim alanlarının eklenmesi	K	434
- Ek şarj istasyonu ile (sağ) - Ek şarj istasyonu olmadan (sol yukarıda)		
Akünün değiştirilmesi	L	436
Yazılım güncelleme	M	437-438
Güç kaynağı bağlantısı	N	439

Kurulum

Aşağıdaki QR kodu ile www.bosch-indego.com adresinde çim biçme makinesinin kurulumuna ilişkin bir video izleyebilirsiniz. Ayrıca ürünle birlikte teslim edilen kurulum talimatını da izleyebilirsiniz.

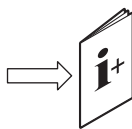

Sınırlandırma telinin gevşek tel döngüler olmaksızın zemine iyice sabitlenip sabitlenmediğini kontrol edin. Gevşek tel döngüler takılıp tökezleme tehlikesi oluşturur.

Çalışmaya başlamadan önce biçme yapacağınız alandaki samanları, taşları, tahta parçalarını, telleri, gerilim altındaki besleme kablolarını ve diğer yabancı nesnelere temizleyin.

Biçme yapacağınız yüzeyin düz olduğundan ve bahçe aleti için engel oluşturabilecek %15°/27 üzerinde çukur, oyuk ve eğimlerin bulunmadığından emin olun.

Şarj istasyonu çim alanının bir kenarında sınırlandırma teli üzerine konumlandırılmalıdır. Şarj istasyonu biçilecek yüzeyde bulunun bir deponun veya alet evinin kenarında durmamalıdır.

Kurulumdan ve sezondaki ilk biçme işleminden önce eğer çim biçme 5 mm'den uzun olacaksa, çimlerinizi geleneksel bir çim biçme makinesi ile biçmeniz tavsiye edilir.

Çim biçme makinesinin bıçak sistemi kısa çimlerin (30–50 mm) biçilmesi için tasarlanmıştır. Kesilen çimler çimin gübrelenmesi için oldukları yerde bir örtü olarak bırakılabilir. Çim biçme makinesinin kesme yüksekliği 30, 40 ve 50 mm'ye ayarlanabilir.

Tel çim içinde kayboluyorsa, yüksek bir ayarla başlanması ve sonra seviyenin kademeler halinde düşürülmesi tavsiye olunur. Bu önlemlerle Indego'nun teli kesmesi önlenir.

Ek sınırlandırma teli bir kablo birleştiriciye bağlanabilir (Bakınız: Resimler **D–E**).

Sınırlandırma teli maksimum **350 m**'ye kadar uzatılabilir.

Sınırlandırma telini toprağa (veya metal dışı metallerde değil) en fazla 5 cm derine döşeyin.

Sınırlandırma telinin hasar görmemesi için telin konumlandırıldığı alan sürülmemeli veya tırmıklanmamalıdır.

Sınırlandırma telini döşerken 45° altındaki açılardan kaçının. Bu, performansı olumsuz yönde etkileyebilir.

Gösterge

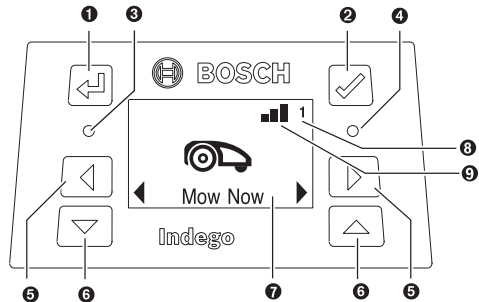

Sembol	Anlamı
❶	Ok tuşu geri
❷	Basmalı tuş Biçme işlemi esnasında onay tuşuna basılınca biçme makinesi şarj istasyonuna geri döner
❸	Kırmızı LED yanar: Çim biçme makinesinde hata
❹	Yeşil LED yanar: Çim biçme makinesi açık Yeşil LED söner: Çim biçme makinesi pasifdir ve bahçe aletinin etkinleştirilmesi için dört haneli PIN kodunuz gereklidir. veya, çim biçme makinesi kapalıdır, ayırıcı şalter açılmalıdır ve biçme makinesinin etkinleştirilmesi için dört haneli PIN kodunuz gereklidir. Not: Yazılım güncellemesi esnasında yeşil ve kırmızı LED yanar.
❺	Ok tuşu sola/sağa
❻	Ok tuşu aşağı/yukarıya
❼	İletişim pencere simgesi
❽ 1 2 3	Bahçe numarası (Bellekte birden fazla kart varsa gösterilir)
Sadece Indego M+ 700'de:	
❾	Mobil ağ kullanılabiliir
	Mobil ağ kullanılamaz

10 dakika içinde başka bir girdi yapılmazsa ekran pasif duruma geçer.

Başka bir çim alanının eklenmesi (Bakınız: Resim K)

Indego'yu ek çim alanında kurmak için kurulum talimatındaki açıklamaları izleyin.

Ayrı şarj istasyonlu ayrı çim alanları (Bakınız: Resim K sağ): Çim biçme makinesi üç değişik çim alanına kadar kullanılabilir. Ayrı bir çim alanı için ek şarj istasyonuna ihtiyacınız vardır (Bakınız: Resim A), sınırlandırma teli ve plastik mandallar. Bir zaman planı veya „Bosch AUTO“ takvim fonksiyonu veya Bosch-„SmartMowing“ fonksiyonu ayarlı ise, tanımlanan zaman aralığında bu alandaki çim biçilir.

Münferit çim alanları arasında taşırken çim biçme makinesini kapatın.

Not: Yazılım güncellemeleri çim biçme makinesinde her şarj istasyonunda yapılmalıdır.

Hangi şarj istasyonunun hangi çim alanına ait olduğunu bilmek için kış mevsimindeki depolamada şarj istasyonuna yazı ile işaret koyulması tavsiye olunur.

Ek şarj istasyonu olmadan: Sınırlandırma telinin iki çim alanı arasında mümkün olduğu kadar birbirine paralel döşenmesi yoluyla çim alanlarının birbirine bağlanması

mümkündür (Bakınız: Resim K sol yukarıda). Şarj istasyonu ek çim alanı kartlı bellekte tutulmaz ve çim biçme makinesi bu çim alanında şarj istasyonu olmadan LogiCut biçme stratejisini kullanmaz. Şarj istasyonu çim alanı için tavsiye edilen maksimum çim yüzeyi 50 m²'dir. Çim biçme makinesi akü boşalınca kadar biçme yapar ve akünün şarj edilmesi için tekrar şarj istasyonuna taşınması gerekir.

Çim biçme

- **Çocukları bahçe aleti üzerine bindirmeyin.**
- **Kaldırmadan önce biçme makinesi üzerindeki stop tuşuna basın. Çim biçme makinesini daima tutamaktan tutarak kaldırın. (Bakınız: Resim F)**

Biçme yapacağınız yüzeyde kirpi veya kaplumbağa gibi küçük hayvanların bulunmadığından emin olun.

Sadece Indego M 700'de: Başarılı bir kurulumdan sonra ya hemen ekranda „Şimdi biçin“ üzerine basarak biçmeye başlayabilirsiniz ya da „Bosch-AUTO“ Calendar Function (ön ayar gereklidir) uyarınca programlama gereğince bir sonraki biçme fazına kadar bekleyebilirsiniz. Takviminize göre bir çim biçme programı da belirleyebilirsiniz.

Sadece Indego M+ 700'de: Başarılı kurulum işleminden sonra ekranda „Şimdi biçin“ seçeneğini seçerek hemen biçme işlemine başlayabilirsiniz veya Bosch Smart Garden App. „Biç“ seçeneğini seçebilirsiniz. Bosch-„SmartMowing“ fonksiyonunu kullanarak bir çim biçme planı belirleyebilirsiniz, bu programa göre hava koşulların öngörüsü hesaba katılır. Bahçenizin koşullarına uygun olarak ekranda bir biçme planı veya Bosch Smart Gardening App üzerinden bir plan seçebilirsiniz.

Çim biçme makinesi çim alanını tanımak için bir çim alanını 3 kez tam olarak biçmelidir (3 komple biçme çevrimi). Öğrenme/tanım fazında görsel sonuç muhtemelen optimum olmaz.

Çim alanının LogiCut ile bir kez tam olarak biçilmesine ilişkin yaklaşık süreler burada belirtilmektedir. Lütfen çim özelliklerine ve çim alanındaki nesne sayısına göre çalışma sürelerinin farklılık göstereceğine dikkat edin.

100 m ²	4 h
500 m ²	16 h
700 m ²	22 h

Sık tekrarlar için bir zaman planı belirleyin. Bu yolla daha iyi biçme sonucu elde edersiniz, akü şarjı daha uzun süre yeterli olur ve çimlerin üzerinde kesim artıklarından kaçınırsınız.

Makine biçme yaparken

„Manüel“ modda çim biçme makinesi çim alanı biçilinceye kadar biçme yapar. Biçme işlemi akünün şarjı için kesilir. Çim alanı biçildikten sonra çim biçme makinesi baz istasyonuna geri döner.

Programlanabilir „Zaman planı“ modunda veya „Bosch AUTO“ takvim fonksiyonu veya Bosch-„SmartMowing“ fonksiyonu ile çim biçme makinesi belirlenen süre içinde kesintisiz olarak çalışır. Biçme işlemi akünün şarjı için kesilir.

Çim alanı zaman diliminden önce biçilirse çim biçme makinesi baz istasyonuna geri döner.

Çim biçme işlemini zamanından önce kesmek için **stop** tuşuna basın veya makineyi ✓ tuşu ile baz istasyonuna geri gönderin.

Indego M+ 700'de, ücretsiz olarak temin edebileceğiniz Bosch Smart Garden App üzerinden „**Şarj istasyonu**“ nu seçerek çim biçme makinesini baz istasyonuna gönderebilirsiniz.

Enerji tasarruf modu

Çim biçme makinesi, biçme yapmadığı süreler ve şarj olmadığı zamanlar sınırlandırma teliindeki akımı otomatik olarak keserek enerji tüketimini düşürür.

Çim biçme makinesini manuel olarak enerji tasarruf modundan çıkarmak için ✓ tuşuna basın ve sonra ya „**Şimdi biç**“ üzerine basın veya çim biçme makinesi şarj istasyonunda iken bir başka „**Biçme modu**“ seçin.

Indego M+ 700'de, makineyi enerji tasarruf modunda, ücretsiz olarak temin edebileceğiniz Bosch Smart Garden App üzerinden „**Biç**“ üzerine tıklayarak çalıştırabilirsiniz. Etkin zaman planına göre veya „**Bosch AUTO**“ takvim fonksiyonu veya „**SmartMowing**“ fonksiyonu ile enerji tasarruf modu otomatik olarak sonlandırılır.

„SpotMow“ ile küçük çim alanlarının biçilmesi

SpotMow, özel işlem gerektiren küçük alanları bütün çim alanını biçmeden işlemek için tasarlanmıştır; örneğin kaldırılmış bir bahçe mobilyasının altındaki alan. Çim biçme makinesi biçilmesi öngörülen yüzeyin sol alt köşesine yerleştirilir (Bakınız: Resim H). Sonuçta biçilen yüzey çim özelliklerine bağlıdır; mutlaka bir kare olması gerekmez.

„**SpotMow**“ sona erdikten sonra, ekrandaki talimatı izleyin.

Not: Güvenlik gerekçeleriyle „**SpotMow**“ sınırlandırma teli dışında kullanılamaz.

Sensörler

Çim biçme makinesi aşağıdaki sensörlerle donatılmıştır:

- Çim biçme makinesi kaldırıldığında **kaldırma sensörü** etkinleşir.
- Çim biçme makinesi devrildiğinde **devrilme sensörü** durumu algılar.
- **Eğim sensörü** bahçe aleti 32°'lik bir eğime ulaştığında etkinleşir.

Sensörlerden biri, örneğin kaldırma sensörü etkinleştirildiğinde motorlar ve kesici bıçak durdurulur. Ekranda örneğin „Kaldırıldı“ mesajı görünür.

- **Engel sensörü** çim biçme makinesinin bütün ön kenarındaki nesnelere/engelleri algılar ve makinenin yön değiştirmesini sağlar.

Akünün şarjı

Akü bir sıcaklık kontrol sistemi ile donatılmış olup, bu sistem akünün sadece 5 °C ile 45 °C arasında şarj edilmesine izin verir.

Lityum iyon akü kısmı şarjlı olarak teslim edilir. Sınırlandırma teli döşenirken çim biçme makinesinin şarj istasyonunda şarj edilmesi tavsiye olunur.

Lityum iyon akü kullanım ömrü kısalmaksızın istendiği zaman şarj edilebilir. Şarj işleminin kesilmesi aküye zarar vermez.

Akü boşalırken ve boşaldığında çim biçme makinesi bir koruyucu devre ile kapatılır: Bıçaklar artık hareket etmez.

Akünün değiştirilmesi (Bakınız: Resim L)

Not: Kullanım ömrü tamamlandığında akünün değiştirilmesi gerekir. Akü aletin dışında şarj edilemez.

- ▶ Elektrikli el aletinize uygun olmayan aküleri kullandığınız takdirde hatalı işlemler ortaya çıkabilir veya elektrikli el aleti hasar görebilir.
- ▶ Kullanım ömrünü tamamlamış aküler çim biçme makinesinin çalışma süresine önemli ölçüde kısaltılabilir.
- ▶ **Çim biçme makinesinde tekrar şarj edilemeyen bataryaları kullanmayın.** Sadece bu üreticinin belirttiği aküleri kullanın.

Not: Keskin bıçağın yakınında çalışırken koruyucu eldiven kullanın.

Çim biçme makinesin ayırıcı şalterle kapatın.

Akü gözü kapağındaki 5 vidayı T-20 torklu tornavida ile sökün.

Kullanım ömrünü tamamlamış aküyü kılavuz ray yardımı ile akü boşa alma tuşu görününceye kadar akü yuvasından çıkarın. Akü boşa alma tuşuna basın ve aküyü çıkarın.

Kilit itiltiler biçimde kavrama yapıncaya kadar aküyü kılavuz ray içine itin. Kılavuz ray ile birlikte aküyü akü yuvasına yerleştirin. Akü gözü kapağını tekrar yerine takın ve 5 vida ile sıkıca vidalayın.

Akü gözü kapağı aküyü işletme esnasında neme karşı korur.

Yazılım güncelleme (Bakınız: Resim M)

Yazılım güncelleme için bir USB.org çubuk (FAT 32 formatlı) ve bir USB-OTG kablo gereklidir.

Eğer yeni bir yazılım sürümü varsa, bunu „www.bosch-indego.com“ sayfasında bulabilirsiniz. „IN8xxx.bin“ dosyasını USB.org çubuğuna yükleyin.

Çim biçme makinesini çevirin ve USB arabiriminden kapağı çıkarın. USB-OTG kablosunu USB.org çubuğa bağlayın.

Çim biçme makinesini şarj istasyonuna yerleştirin ve şarj istasyonunun akım şebekesine bağlı olduğundan emin olun (Bağlantı istasyonundaki LED yanar). Çim biçme makinesi açık olmalı, ekran aydınlanmalı ve akü en azından %70 şarj edilmiş olmalıdır.

Güncelleme başladığında ekranda şu mesaj görünür „**x sürümünden y sürümüne güncelleme yapılıns mı?**“

✓ tuşu ile işlemi onaylayın. Güncelleme süresince çim biçme makinesindeki iki LED yanıp söner.







Güncelleme tamamlandığında çim biçme makinesi yeniden çalışır.





USB-OTG kablosunu ve USB.org çubuğu çıkarın. USB arabirimdeki kapağı kapatın.

Indego M+ 700'de ek olarak: Güncel sürüm Bosch Smart Gardening App üzerinden de yüklenebilir.

Navigasyon menüsü

Aşağıdaki tablo çeşitli menü öğelerini açıklamaktadır.

Ana menü	Alt menü 1	Alt menü 2	Açıklama
			Onay tuşuna basılıncı biçme makinesi biçme işlemine başlar. „Kapalı/manüel“ modunda çim biçme makinesi ekranda „Komple bahçe“ gösterilinceye kadar biçme yapar.
Şimdi biç			„Zaman planı“ modunda, „Bosch AUTO“ takvim fonksiyonu ile veya Bosch- „SmartMowing“ fonksiyonu ile biçme makinesi planlanan sürenin sonuna kadar veya ekranda „Komple bahçe“ gösterilinceye kadar çalışır (hangisi önce devreye girerse).
	Sadece Indego M 700'de: Bosch AUTO		„Bosch AUTO“ takvim fonksiyonu çim alanı büyüklüğüne göre optimum verim sağlar. Temel ayar durumunda çim biçme makinesi her hafta komple iki biçme yapar ve her defasında sabah saat 8'de biçmeye başlar. Şu ayarlar mümkündür:
Takvim		Haftadaki komple biçme sayısı	1 ile 3 arası
		Hafta günü	Biçme yapılacak günler (örneğin Pazar günlerini hariç tutmak için).
		Start zamanı	Sadece ilk zaman dilimi için ayarlanabilir (sütün etkin günler için geçerli).
	Sadece Indego M + 700'de: SmartMowing		Bosch „SmartMowing“ fonksiyonu çim biçme alanının büyüklüğüne göre işinizi optimum düzeye çıkarmanıza yardımcı olur ve mahalli hava tahmin hizmetinden yararlanmanızı sağlar. Temel ayar durumunda çim biçme makinesi her hafta komple iki biçme yapar ve her defasında sabah saat 8'de biçmeye başlar. SmartMowing zaman planınızı Bosch Smart Gardening uygulaması ile oluşturabilirsiniz.
	Zaman planı	İşleme (güncel gün)	Münferit biçme günleri ve zaman pencerelerini ayarlayarak bir biçme zaman planı programlayın (günde 2 kereye kadar).
		Biçme yok/zaman penceresini sil	Seçilen güne ait güncel zaman penceresini silin. Ekranın altında güncel zaman planı için her haftaya ait komple biçme döngüsünün adedi gösterilir.
	Kapalı/Manüel		Zaman planı kullanılmayacaksa bu opsiyonu seçin. Çim biçme makinesi biçme işlemine sadece ekranda „Şimdi biç“ seçeneği etkinleştirildiğinde başlar. Indego M+ 700'de , biçme işlemi ücretsiz olarak temin edebileceğiniz Bosch Smart Garden App üzerinden „Biç“ üzerine tıklayarak başlatabilirsiniz.
		SpotMow	2 m x 2 m, 3 m x 3 m ve 4 m x 4 m arasında bir alan seçin.
Ayarlar		Şarj istasyonu olmadan çim biçme	Çim biçme makinesi ek çim alanında kendine ait şarj istasyonu olmadan rastlantı modunda akü boşalınca kadar biçme yapar.
	Biçme modu	Kenar biçme	Çim biçme makinesinin her tam biçme işleminde mi (standart ayar) yoksa her iki tam biçme işleminde mi kenar biçme yapacağını veya hiç kenar biçme yapmayacağını seçin.
		Otomatik kilit	3 dakika için herhangi bir tuşa basılmadığı takdirde tuşlar otomatik olarak kilitlenir. Bu ayar güvenlik nedenleriyle ve hırsızlığa karşı tavsiye olunur.
	Güvenlik		

Ana menü	Alt menü 1	Alt menü 2	Açıklama
		- Açık	Otomatik kapamadan sonra tekrar etkinleştirme yapmak için PIN kodu gereklidir.
		- Kapalı	Tuşlar girdi için her zaman hazırdır.
		PIN değiştir	PIN kodunun değiştirilmesi önce güncel PIN kodunun girilmesini gerektirir.
		Alarm	
		- Açık	Alarmın etkinleştirilmesi.
		- Kapalı	Alarmın devre dışı bırakır.
			Saat ve tarihi değiştirir.
			
	Tarih & Saat		
			Ekran dilini değiştirir.
	Dil seçimi		
		Sistem durumu	Akünün şarj durumu, sistem bilgileri ve çim biçme makinesinin işletme ve şarj süresi hakkında bilgi verir.
	Bilgi		
		Kablo ID	Yakındaki olası arızalarda sınırlandırma teli ID'sini değiştirir.
	Gelişmiş	Sensör ayarı/çim durumu	Engelibeli (düz olmayan), normal ve yüksek (kaygan) arasında bir seçim yapın. Seçilen çim durumuna göre engel sensörünün duyarlılığını değiştirir.
		Yeniden eşle	Çim biçme makinesinin içinde bulunduğu bahçenin güncel kartını siler.
		Fabrika ayarları	Çim biçme makinesi fabrika ayarlarına resetlendiğinde bütün kişisel ayarlar silinir (PIN hariç). Fabrika ayarlarına resetten sonra çim biçme makinesi çim yüzeylerini yeniden haritalanmalıdır.
		Bahçe Genel Bakış	Haritalanmış çim yüzeylerini, bunların büyüklüklerini, tel ID'sini ve yüzeyin en son hangi tarihte biçildiğini gösterir.
		Bahçeyi si	Özel bahçe haritasını siler veya bütün haritaların silinme seçeneğini seçebilirsiniz.
		Makineye isim ver	Ekranla gösterilen adı değiştirin. Sadece Latin alfabesi harfleri kullanılabilir. Harflerin sayısı sınırlıdır. Bu fonksiyon her dilde yoktur. Bazı dillerde (örneğin Lehçede) ad değiştirmenin gramerin özel gereklilikleri nedeniyle ekran göstergesinde bir etkisi olmaz.
		Su terazisi	Bahçe aletinin zemin açısı hakkında bilgi verir. Çim biçme makinesi şarj istasyonunda bulunurken ekrandaki nokta gösterilen dairenin içinde değilse, şarj istasyonu yeni, düz bir yerde konumlandırılmalıdır.
	Ekstralar	Kablo Sinyali	Sınırlandırma telinin sinyalini algılar ve sinyal kalitesini gösterir (müşteri servisi için). Şarj istasyonu içinde bulunduğu esnada çim biçme makinesi sınırlandırma telinden herhangi bir sinyal almaz.

Hata arama

Online destek



<http://www.bosch-indego.com>

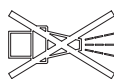

Hata göstergesi	Olası neden	Giderilme yöntemi
Şarj istasyonundaki LED yanıp sönüyor	Sınırlandırma teli kopuk, çok uzun veya çok kısa. Tel bağlı değil ve çim biçme makinesi şarj istasyonunda değil.	Sınırlandırma telinin kopuk olup olmadığını ve 20 ile 350 m arasında bir uzunlukta olup olmadığını kontrol edin. Daha sonra gerilim beslemesini kapatın ve tekrar açın. Çim biçme makinesinin kurulumuna ilişkin talimatı izleyin.
Aşırı titreşim ve gürültü var	Bıçak vidası gevşek Bıçaklar hasarlı	Bıçak civatasını 2,5 Nm torkla sıkın. Bıçağı değiştirin (Bakınız: Resim J).
Çim biçme makinesi şarj istasyonuna doğru hareket etmiyor	Sınırlandırma teli şarj istasyonuna doğru biçimde takılı değil Sınırlandırma teli bir parazit kaynağının çok yakınında	Sınırlandırma telinin takılmasına ilişkin talimatı izleyin. Şarj istasyonu etrafındaki bütün fazla sınırlandırma telini (örneğin sarılma yapmış teli) uzaklaştırın. Menüde sınırlandırma teli ID'sini değiştirin.
Çim biçme makinesi çalışmıyor	Ayırıcı şalter açık değil	Çim biçme makinesini şarj istasyonundan çıkarın, ayırıcı şalteri açın ve çim biçme makinesini tekrar şarj istasyonuna yerleştirin (bu esnada şarj istasyonun işletmeye hazır olmasına dikkat edin – LED yeşil olarak yanar).
	Olası tıkanma	Önce ayırıcı şalteri kapatın, sonra çim biçme makinesi altındaki alanı kontrol edin. Gerekliyse blokajları giderin (bu işlemler esnasında daima bahçe eldivenleri kullanın).
	Akü tam olarak şarj edilmemiş	Şarj işlemini gerçekleştirmek için çim biçme makinesini şarj istasyonuna yerleştirin. Şarj istasyonu açık olmalıdır.
	Çimler çok uzun	Çim yüzeyini geleneksel bir çim biçme makinesi ile düşük bir ayarda biçin.
	Akü çok soğuk veya çok sıcak	Dahili akü sıcaklığı 5 °C ile 45 °C arasında ise çim biçme makinesi çalışır. Çim biçme makinesinin soğumasını/ ısınmasını bekleyin. Bu hata sık sık ortaya çıkarsa şarj istasyonunu gölgeye yerleştirmeniz gerekir.
Çim biçme makinesi ekran kapalı durumda çim üzerinde duruyor	İşletmede sorunlar	Ekranı aydınlatma için onay tuşuna basın veya çim biçme makinesini şarj istasyonuna yerleştirin.
Bahçe aletinde şarj fonksiyonu yok	Akü çok soğuk veya çok sıcak	Dahili akü sıcaklığı 5 °C ile 45 °C arasında ise çim biçme makinesi çalışır. Çim biçme makinesinin soğumasını/ ısınmasını bekleyin. Bu hata sık sık ortaya çıkarsa şarj istasyonunu gölgeye yerleştirmeniz gerekir.

Hata göstergesi	Olası neden	Giderilme yöntemi
	Şarj istasyonu açık değil	Şarj istasyonuna giden akım beslemesini açın. Şarj istasyonu çalışmazsa Bosch müşteri servisi ile iletişime geçin.
	Şarj kontakları aşınmış	Şarj kontaklarını temizleyin.
	Akü takılı değil, yanlış takılı veya makinede yanlış akü var	Aküyü doğru biçimde takın (Bakınız: Resim L). Uygun Bosch akü kullanın.
Çim biçme makinesi sınırlandırma teli dışında	Sınırlandırma teli bir meyilde	Sınırlandırma teli ile meyil arasında 30 cm mesafe bırakın.
	Tel yakınında engel var	Engeli kaldırın.
Çim alanının parçaları yer yer biçilmemiş	Çim biçme makinesi bahçeyi biçmek için daha fazla zamana gereksinim duyuyor	Bütün çim yüzeyinin kapsanması için çim biçme makinesini çimler üzerinde 3 x komple biçme yapmasını sağlayın.
	Çim büyüklüğü için zaman aralığı çok küçük	Biçme zaman penceresini büyütün veya: <ul style="list-style-type: none"> – „Bosch AUTO“ takvim fonksiyonunu kullanın (Indego M 700'de) – Bosch-„SmartMowing“ fonksiyonunu kullanın (Indego M+ 700'de)
	Sınırlandırma telleri arasındaki mesafe çok az	Sınırlandırma telleri arasındaki mesafeyi en azından 75 cm'ye yükseltin.
	Düzgün olmayan zemin	„Zemin özellikleri/zemin sensörü“ menüsünde „Düz olmayan zemin/düşük hassasiyet“ seçeneğini seçin. Çimleri düzeltin, girinti ve çıkıntıları/zemin dalgalarını giderin, uygun olmayan alanları sınırlandırma teli ile sınırlandırın – kurulum kitapçığındaki talimatı izleyin.
	Çimler çok uzun	„Zemin özellikleri/zemin sensörü“ menüsünde „Düz olmayan zemin/düşük hassasiyet“ seçeneğini seçin.
	Bahçede çok dik eğimler	Çim biçme makinesinin sadece 15 derece veya daha düşük eğimlerde çalışacağını dikkate alın.
Bahçe aleti bahçeye takılı kalyor	Nesneler/engeller sınırlandırılmamış	Çim biçme makinesinin sık sık takıldığı engelleri sınırlandırma teli ile sınırlandırın.
	Yeni ekilmiş çimler	Çim biçme makinesini kullanmadan önce çimlerin birkaç hafta düzelmesini bekleyin. „Zemin özellikleri/zemin sensörü“ menüsünde ayarı değiştirin.. Sulama yaptıktan sonra çim biçme makinesini başlatmadan önce mümkün olduğu kadar uzun süre bekleyin.
Çim biçme makinesi istenmeden bahçedeki çiçekleri ve benzerlerini biçiyor veya belirli engellerin üzerinden geçiyor	Yüksekliği 5 cm'den az olan nesnelere/engeller sınırlı değil	Sınırlandırma telini engelle 30 cm uzaklıkta döşeyin veya nesnelere/engelleri kaldırın.
Çim biçme makinesi lojik biçme yapmıyor	LogiCut sistemi bahçe koşullarına bağlıdır. Çim biçme makinesi mutlaka bir sonraki biçilmemiş alanı biçme zorunda değildir.	Bu konudaki diğer bilgileri kurulum kitapçığında bulabilirsiniz. Bu durum tekrarlanırsa bahçeyi yeniden haritalayın.
	Çim biçme makinesi her zaman belirli alanlardaki düz hatlar üzerinde hareket etmiyor	Herhangi bir önlem gerekli değil.

Hata göstergesi	Olası neden	Giderilme yöntemi
	Çim biçme makinesi sık sık doğru pozisyonu bulmuyor veya olduğu yerde dönüyor	Tel ID'sini değiştirin.
	Hatalı sınırlandırılmış engel	Kurulum kitapçığındaki talimatı izleyin.
	Çim biçme makinesi şarj istasyonsuz ek çim alanında keyfi şeritler halinde hareket ediyor.	Normal durum. LogiCut sistemi sadece şarj istasyonlu alanlarda işlev görür.
Sınırlandırma teli sık sık kesiliyor	Tel kazıklar arasında yeteri ölçüde gergin değil Kazıklar arasındaki mesafe 75 cm'den fazla	Sınırlandırma telini gerginleştirin ve kazıklar arasındaki mesafenin en fazla 75 cm olduğundan emin olun. Kurulum kitapçığındaki talimatı izleyin. Kesintileri onarmak için birleştirici tertibat kullanın.
Bahçe aleti arkasında düzensiz bir biçme profili/kalitesiz kesme izi bırakıyor	Çim makinesi yeterli sıklıkta biçme yapmıyor Kesici bıçak kör Olası tıkanma	Sık biçme sonucunun iyi olması için (örneğin zaman planında daha fazla/daha uzun zaman penceresi). Kesici bıçağı çevirin veya değiştirin (Bakınız: Resim J). Önce ayırıcı şalteri kapatın, sonra çim biçme makinesi altındaki alanı kontrol edin. Gerekliyse blokajları giderin (bu işlemler esnasında daima bahçe eldivenleri kullanın).
Sınırlandırma teli algılanmıyor	Şarj istasyonunda akım yok Sınırlandırma teli hasarlı/kopmuş durumda Yanlış kurulum (örneğin sınırlandırma telleri arasında yeterli mesafe yok) Sınırlandırma teli bir parazit kaynağının çok yakınında	Şarj istasyonunun açık olup olmadığını kontrol edin (LED yanar). Sınırlandırma telinde hasar olup olmadığını kontrol edin. Kurulum kitapçığındaki talimatı izleyin. Şarj istasyonu etrafındaki bütün fazla sınırlandırma telini (örneğin sarılma yapmış teli) uzaklaştırın. Menüde sınırlandırma teli ID'sini değiştirin.
Kesme yüksekliği ayar tuşu sıkışmış durumda	Olası tıkanma	Önce ayırıcı şalteri kapatın, sonra çim biçme makinesi altındaki alanı kontrol edin. Gerekliyse blokajları giderin (bu işlemler esnasında daima bahçe eldivenleri kullanın).

Müşteri servisi ve uygulama danışmanlığı

www.bosch-garden.com

Bütün başvuru ve yedek parça siparişlerinizde çim biçme makinesinin tip etiketi üzerindeki 10 haneli ürün kodunu mutlaka belirtin.

Bazı durumlarda çim biçme makinenizin yazılım sürümünü gerekli olabilir (Bakınız: „Menü > Ayarlar > Info“).

Gerekliyse çim biçme makinesini ve şarj istasyonunu her zaman birlikte Bosch servis merkezine gönderin. Aküyü çıkarmayın.

Makineyi Bosch servisine göndermeden önce takılı üst kapağı ve her türlü aksesuar kapağını çıkarın.

Türkçe

Marmara Elektrikli El Aletleri Servis Hizmetleri Sanayi ve Ticaret Ltd. Şti.

Tersane cd. Zencefil Sok.No:6 Karaköy

Beyoğlu / İstanbul

Tel.: +90 212 2974320

Fax: +90 212 2507200

E-mail: info@marmarabps.com

Bağrıaçıklar Oto Elektrik

Motorlu Sanayi Çarşısı Doğruer Sk. No:9

Selçuklu / Konya

Tel.: +90 332 2354576

Tel.: +90 332 2331952

Fax: +90 332 2363492

E-mail: bagriaciklarotoelektrik@gmail.com

Akgül Motor Bobinaj San. Ve Tic. Ltd. Şti

Alaaddinbey Mahallesi 637. Sokak No:48/C

Nilüfer / Bursa

Tel.: +90 224 443 54 24

Fax: +90 224 271 00 86

E-mail: info@akgulbobinaj.com

Ankaralı Elektrik

Eski Sanayi Bölgesi 3. Cad. No: 43

Kocasinan / KAYSERİ

Tel.: +90 352 3364216

Tel.: +90 352 3206241

Fax: +90 352 3206242

E-mail: gunay@ankarali.com.tr

Asal Bobinaj

Eski Sanayi Sitesi Barbaros Cad. No: 24/C

Canik / Samsun

Tel.: +90 362 2289090

Fax: +90 362 2289090
 E-mail: bpsasalbobinaj@hotmail.com
 Aygem Elektrik Makine Sanayi ve Tic. Ltd. Şti.
 10021 Sok. No: 11 AOSB
 Çiğli / İzmir
 Tel.: +90232 3768074
 Fax: +90 232 3768075
 E-mail: boschservis@aygem.com.tr
 Bakırçioğlu Elektrik Makine Hırdavat İnşaat Nakliyat Sanayi
 ve Ticaret Ltd. Şti.
 Karaağaç Mah. Sümerbank Cad. No:18/4
 Merkez / Erzincan
 Tel.: +90 446 2230959
 Fax: +90 446 2240132
 E-mail: bilgi@korfezelektrik.com.tr
 Bosch Sanayi ve Ticaret A.Ş.
 Elektrikli El Aletleri
 Aydınnevler Mah. İnönü Cad. No: 20
 Küçükyalı Ofis Park A Blok
 34854 Maltepe-İstanbul
 Tel.: 444 80 10
 Fax: +90 216 432 00 82
 E-mail: iletisim@bosch.com.tr
 www.bosch.com.tr
 Bulsan Elektrik
 İstanbul Cad. Devrez Sok. İstanbul Çarşısı
 No: 48/29 İskitler
 Ulus / Ankara
 Tel.: +90 312 3415142
 Tel.: +90 312 3410302
 Fax: +90 312 3410203
 E-mail: bulsanbobinaj@gmail.com
 Çözüm Bobinaj
 Küşet San.Sit.A Blok 11Nolu Cd.No:49/A
 Şehitkamil/Gaziantep
 Tel.: +90 342 2351507
 Fax: +90 342 2351508
 E-mail: cozumbobinaj2@hotmail.com
 Onarım Bobinaj
 Raif Paşa Caddesi Çay Mahallesi No:67
 İskenderun / HATAY
 Tel.:+90 326 613 75 46
 E-mail: onarim_bobinaj31@mynet.com
 Faz Makine Bobinaj
 Cumhuriyet Mah. Sanayi Sitesi Motor
 İşleri Bölümü 663 Sk. No:18
 Murat Paşa / Antalya
 Tel.: +90 242 3465876
 Tel.: +90 242 3462885
 Fax: +90 242 3341980
 E-mail: info@fazmakina.com.tr
 Günşah Otomotiv Elektrik Endüstriyel Yapı Malzemeleri San
 ve Tic. Ltd. Şti
 Beylikdüzü Sanayi Sit. No: 210
 Beylikdüzü / İstanbul
 Tel.: +90 212 8720066
 Fax: +90 212 8724111
 E-mail: gunsaelektrik@ttmail.com

Sezmen Bobinaj Elektrikli El Aletleri İmalatı San ve Tic. Ltd.
 Şti.
 Ege İş Merkezi 1201/4 Sok. No: 4/B
 Yenişehir / İzmir
 Tel.: +90 232 4571465
 Tel.: +90 232 4584480
 Fax: +90 232 4573719
 E-mail: info@sezmenbobinaj.com.tr
 Üstündağ Bobinaj ve Soğutma Sanayi
 Nusretiye Mah. Boyacılar Aralığı No: 9
 Çorlu / Tekirdağ
 Tel.: +90 282 6512884
 Fax: +90 282 6521966
 E-mail: info@ustundagsogutma.com
 IŞIKLAR ELEKTRİK BOBİNAJ
 Karasoku Mahallesi 28028. Sokak No:20/A
 Merkez / ADANA
 Tel.: +90 322 359 97 10 - 352 13 79
 Fax: +90 322 359 13 23
 E-mail: isiklar@isiklarelektrik.com

Nakliye

Alet içindeki lityum iyon (Li-Ionen) aküler tehlikeli madde taşıma yönetmeliği hükümlerine tabidir. Aküler başka bir yükümlülük olmaksızın kullanıcı tarafından caddeler üzerinde taşınabilir.

Üçüncü kişiler eliye yollanma durumunda (örneğin hava yolu ile veya nakliye şirketleri ile) paketleme ve etiketlemeye ilişkin özel hükümlere uyulmalıdır. Gönderi paketlenirken bir tehlikeli madde uzmanından yardım alınmalıdır.

Aküler sadece ve ancak gövdelerinde hasar yoksa gönderin. Açık kontakları kapatın ve aküyü ambalaj içinde hareket etmeyecek biçimde paketlenin. Lütfen olası ek ulusal yönetmelik hükümlerine de uyun.

Tasfiye



Bahçe aletleri, aküler, aksesuar ve ambalaj malzemesi çevre dostu bir biçimde tasfiye edilmek üzere geri dönüşüm merkezine yollanmak zorundadır.



Bahçe aletlerini ve akülerini/bataryalarını evsel çöplerin içine atmayın!

Sadece AB üyesi ülkeler için:

2012/19/EU yönetmeliği uyarınca kullanım ömrünü tamamlamış elektronik ve elektrikli aletler ve 2006/66/EC yönetmeliği uyarınca arızalı veya kullanım ömrünü tamamlamış aküler/bataryalar ayrı ayrı toplanmak ve çevre dostu tasfiye için geri kazanım merkezlerine gönderilmek zorundadır. Bu konuda daha ayrıntılı bilgiyi yetkili Bosch müşteri servisinden alabilirsiniz.

Aküler/Bataryalar:

Li-Ion:

Lütfen (Bakınız „Nakliye“, Sayfa 205) bölümündeki uyarı ve açıklamalara uyun.

Polski

Dziękujemy,

za zakup kosiarki automatycznej Indego.

Przed przystąpieniem do instalacji kosiarki Indego należy koniecznie przeczytać poniższe wskazówki bezpieczeństwa.

Wskazówki bezpieczeństwa

Uwaga! Poniższe wskazówki należy dokładnie przeczytać. Należy zapoznać się z elementami sterującymi i zasadami prawidłowej obsługi narzędzia ogrodowego. Instrukcję eksploatacji należy zachować i starannie przechowywać w celu dalszego zastosowania.

Wyjaśnienie symboli umieszczonych na narzędziu ogrodowym



Ogólna wskazówka ostrzegająca przed potencjalnym zagrożeniem.

Upewnić się, że narzędzie ogrodowe nie blokuje żadnych dróg komunikacyjnych.



Ostrzeżenie: Przed rozpoczęciem użytkowania produktu należy przeczytać instrukcję obsługi.



Ostrzeżenie: Przed przystąpieniem do jakichkolwiek prac przy narzędziu ogrodowym lub przed podniesieniem narzędzia należy wyłączyć narzędzie za pomocą odłącznika.



Ostrożnie: Nie dotykać obracających się noży. Noże są bardzo ostre. Brak ostrożności może skutkować utratą palców u rąk lub u nóg.



Nie wolno dotykać żadnego z elementów narzędzia ogrodowego przed ich całkowitym zatrzymaniem się. Noże obracają się jeszcze przez jakiś czas po wyłączeniu silnika i mogą spowodować obrażenia.



Należy zwrócić uwagę, aby osoby znajdujące się w pobliżu nie zostały skaleczone przez odrzucone wióry bądź inne ciała obce.



Ostrzeżenie: Podczas pracy urządzenia należy zachować bezpieczną odległość.



Nie wolno siadać (ani tym bardziej jeździć) na narzędziu ogrodowym.



Ładowarka wyposażona została w transformator bezpieczeństwa.



Do czyszczenia narzędzia ogrodowego nie należy stosować myjek wysokociśnieniowych ani węża ogrodowego.

Obsługa urządzenia

- ▶ **Przed przystąpieniem do wykonywania wszelkich czynności obsługowych przy narzędziu ogrodowym (np. konserwacji, wymiany narzędzi itp.), jak również przed przenoszeniem, transportem lub przechowywaniem, narzędzie należy wyłączyć odłącznikiem.**
- ▶ Dzieci powinny znajdować się pod nadzorem, a narzędzie ogrodowe zabezpieczone w taki sposób, żeby nie mogły się one nim bawić.
- ▶ Nie wolno w żadnym wypadku zezwolić na użytkowanie niniejszego produktu dzieciom, osobom ograniczonym fizycznie, czuciowo lub umysłowo, a także udostępnić je osobom z niewystarczającym doświadczeniem i/lub niedostateczną wiedzą, jak również/lub osobom, które nie zapoznały się z niniejszymi zaleceniami. Należy zasięgnąć informacji, czy w danym kraju istnieją przepisy, ograniczające wiek użytkownika.
- ▶ Nie wolno użytkować narzędzia ogrodowego boso ani w odkrytym obuwiu. Podczas pracy należy zawsze zakładać stabilne obuwie robocze i długie spodnie.
- ▶ Narzędzie ogrodowe wolno użytkować tylko wówczas, gdy pokrywa wnętrza akumulatora jest zamknięta, a wszystkie jej śruby zostały prawidłowo dociągnięte. Stanowi to ochronę akumulatora przed wilgocią.
- ▶ Przy niesprzyjających warunkach atmosferycznych, w szczególności w przypadku zbliżającej się burzy nie należy użytkować narzędzia ogrodowego.
- ▶ Podczas obsługi narzędzia ogrodowego, a także zbliżając się do niego, w szczególności na zboczach lub na mokrych trawnikach, należy zwrócić uwagę na zachowanie stabilnej pozycji, dobre podparcie stóp i utrzymanie równowagi. Nie należy zbytnio wychylać się do przodu. Narzędzie należy obsługiwać ostrożnie i bez pośpiechu.
- ▶ Osoba obsługująca lub użytkująca urządzenie odpowiedzialna jest za wypadki i szkody na osobie i mieniu, wyrządzone innym.
- ▶ W razie wystąpienia zagrożenia podczas użytkowania narzędzia ogrodowego, należy natychmiast wcisnąć czerwony przycisk stop.
- ▶ Instalacji przewodu ograniczającego należy dokonywać zgodnie z zaleceniami umieszczonymi w instrukcji instalacji.



Kompletne informacje dotyczące instalacji kosiarki Indego umieszczone zostały w instrukcji instalacji dostarczonej wraz z produktem.

- ▶ Należy regularnie kontrolować teren, na którym będzie użyte narzędzie ogrodowe i usuwać z niego kamienie, gałęzie, druty, przewody i inne przedmioty.

- ▶ Należy dokładnie kontrolować teren, na którym będzie użyte narzędzie ogrodowe pod kątem zwierząt domowych i dziko żyjących. Podczas użytkowania maszyny istnieje niebezpieczeństwo skaleczenia zwierząt domowych lub dziko żyjących.
- ▶ W pobliżu pracującego narzędzia ogrodowego nie powinny znajdować się żadne przewody przewodzące prąd. W razie gdyby w kosiarce automatycznej zaplątał się przewód sieciowy, przed jego usunięciem należy koniecznie odłączyć kosiarkę od prądu.
- ▶ Należy regularnie kontrolować stan techniczny narzędzia ogrodowego, jego noży, śrub i zespołów tnących pod kątem ich zużycia lub uszkodzenia. Zużyte noże i ich śruby należy wymieniać całymi zestawami dla zachowania prawidłowego wyważenia.
- ▶ Nie wolno używać narzędzia ogrodowego, gdy jego osłony ochronne są uszkodzone lub gdy brakuje systemów zabezpieczających.
- ▶ Należy zachować bezpieczną odległość dłoni i stóp od obracających się elementów maszyny.
- ▶ Nie wolno podnosić i nie przenosić narzędzia ogrodowego z pracującym silnikiem.
- ▶ Nie wolno nigdy pozostawiać pracującego narzędzia ogrodowego bez nadzoru, jeżeli w pobliżu znajdują się zwierzęta domowe, dzieci lub inne osoby.
- ▶ Narzędzie ogrodowe należy włączyć zgodnie z zaleceniami zawartymi w instrukcji obsługi, a następnie stanąć w bezpiecznej odległości od obracających się części.
- ▶ Nie wolno stosować narzędzia ogrodowego równocześnie z pracującym spryskiwaczem trawników. Należy zaprogramować plan pracy w taki sposób, aby oba systemy nie pracowały jednocześnie.
- ▶ Jeżeli narzędzie ogrodowe wpadnie do wody, należy je natychmiast wyjąć z wody i wyłączyć za pomocą odłącznika. Narzędzia ogrodowego nie wolno ponownie włączać. Należy skontaktować się z punktem serwisowym firmy Bosch.
- ▶ **Nie wolno dokonywać żadnych zmian w narzędziu ogrodowym.** Niedopuszczalne przeróbki mogą wpłynąć na obniżenie bezpieczeństwa narzędzia ogrodowego, a także zwiększyć szumy i wibracje.

Narzędzie ogrodowe należy wyłączyć za pomocą odłącznika:

- przed przystąpieniem do usuwania materiału blokującego,
- przed kontrolą funkcjonowania, czyszczeniem, a także przed przystąpieniem do wszelkich prac obsługowych przy narzędziu ogrodowym,
- przed spakowaniem w celu przechowywania,
- gdy narzędzie ogrodowe zaczyna wibrować w nietypowy sposób (za-

- trzymać narzędzie ogrodowe i natychmiast zbadać tego przyczynę),
- po zderzeniu z przedmiotem obcym należy skontrolować narzędzie ogrodowe pod kątem uszkodzeń i skontaktować się z punktem serwisowym firmy Bosch w celu dokonania niezbędnych napraw.

Konserwacja

- ▶ **Podczas wykonywania prac obsługowych w pobliżu ostrych noży, należy zawsze nosić rękawice ogrodowe.**
- ▶ **Przed przystąpieniem do jakichkolwiek czynności obsługowych przy narzędziu ogrodowym narzędzie należy wyłączyć za pomocą odłącznika.**
- ▶ **Przed przystąpieniem do jakichkolwiek czynności obsługowych przy stacji ładowania lub urządzeniu zasilającym energią elektryczną, należy wyjąć wtyczkę sieciową z gniazda.**

Zewnętrzne elementy narzędzia ogrodowego należy dokładnie czyścić za pomocą miękkiej szczotki i ściereczki.

Nie wolno używać wody, rozpuszczalników ani środków nabłyszczających. Należy starannie usuwać trawę oraz inne zanieczyszczenia, w szczególności z otworów wentylacyjnych. Regularnie czyścić okolice noży i rolki prowadzące, układając narzędzie ogrodowe spodnią stroną ku górze. Aby usunąć mocno przyklejone złoży

trawy, należy stosować twardą szczotkę lub skrobak (zob. rys. I).

Noże są dwustronne i można je obracać.

- ▶ Aby zapewnić bezpieczną pracę z urządzeniem należy regularnie kontrolować, czy wszystkie nakrętki, trzpienie i śruby są mocno dokręcone. (zob. rys. J)
- ▶ Narzędzie ogrodowe należy regularnie kontrolować oraz wymieniać zużyte lub uszkodzone części.
- ▶ Należy zwracać uwagę, aby stosowane były wyłącznie oryginalne części zamienne firmy Bosch.
- ▶ W razie konieczności wymiany noży lub śrub, wymieniać należy całe zestawy.

Składowanie w okresie zimowym

- ▶ **Wyłączyć kosiarkę za pomocą odłącznika.**
- ▶ Kosiarkę można eksploatować w zakresie temperatur mieszczącym się pomiędzy 5°C i 45°C. W okresie zimowym, gdy temperatury spadają poniżej 5°C, kosiarkę i stację ładowania należy przechowywać w bezpiecznym, suchym i niedostępnym dla dzieci miejscu.

Nie wolno umieszczać żadnych przedmiotów na kosiarce ani na stacji ładowania.

Do transportu kosiarki Indego na dal- sze odległości stosować należy jej oryginalne opakowanie.

Kosiarkę można przechowywać również w specjalnej torbie.

- ▶ Kosiarkę należy przechowywać w zakresie temperatur leżącym pomiędzy -20°C i 50°C . Kosiarki nie należy na przykład pozostawiać latem w samochodzie.

USB

- ▶ Kosiarka wyposażona została w interfejs USB, który stosować wolno wyłącznie do aktualizacji oprogramowania (zob. rys. **M**). Stosować wolno wyłącznie przewidziane do tego celu przez producenta urządzenia pamięci przenośnej USB.org (format FAT 32) oraz atestowane przewody USB.org OTG.
- ▶ Dalsze informacje dotyczące aktualizacji programu dostępne są na stronie Bosch-Indego.com.
- ▶ **Interfejsu USB nie wolno stosować do innych celów. Nie wolno podłączać do niego żadnych urządzeń zewnętrznych.**

Wskazówki dotyczące optymalnego obchodzenia się z akumulatorem

- ▶ **Nie otwierać akumulatora.** Istnieje niebezpieczeństwo zwarcia.



Akumulator należy chronić przed wysokimi temperaturami (np. przed stałym nasłonecznieniem), ogniem, wodą oraz wilgocią. Istnieje zagrożenie wybuchem.

- ▶ **Akumulator znajdujący się poza urządzeniem należy przechowywać z dala od metalowych elementów, takich jak spinacze, monety, klucze, gwoździe, śruby lub inne małe przedmioty metalowe, które mogłyby spowodować zwarcie jego biegunów.** Zwarcie biegunów akumulatora może skutkować oparzeniem lub wybuchem pożaru.
- ▶ **Uszkodzenie akumulatora lub zastosowanie go w sposób niezgodny z przeznaczeniem może doprowadzić do wystąpienia niebezpiecznych oparów.** Należy zadbać o dopływ świeżego powietrza, a w razie wystąpienia dolegliwości skonsultować się z lekarzem. Opary mogą uszkodzić drogi oddechowe.
- ▶ **Ostre przedmioty, takie jak na przykład gwoździe lub śrubokręty, a także działanie sił zewnętrznych mogą spowodować uszkodzenie akumulatora.** Może wówczas dojść do zwarcia wewnętrznego akumulatora i do jego przepalenia, eksplozji lub przegrzania.
- ▶ **W przypadku nieprawidłowej obsługi lub uszkodzenia akumulatora może dojść do wycieku palnego elektrolitu z akumulatora. Należy unikać kontaktu z nim, a w przypadku niezamierzonego zetknięcia się z elektrolitem, należy umyć dane miejsce wodą. Jeżeli ciecz dostała się do oczu, należy dodatkowo skonsultować się z lekarzem.**

Elektrolit może doprowadzić do podrażnienia skóry lub oparzeń.

- ▶ **Nie należy doprowadzać do zwarcia akumulatora.** Istnieje niebezpieczeństwo wybuchu.
- ▶ **Należy stosować wyłącznie akumulatory firmy Bosch, które zostały przewidziane dla danego narzędzia ogrodowego.** Zastosowanie akumulatorów innego typu może stać się przyczyną obrażeń oraz pożaru.
- ▶ **Przed wstawieniem akumulatora należy upewnić się, że narzędzie ogrodowe jest wyłączone.** Umieszczenie akumulatora w włączonym narzędziu ogrodowym może stać się przyczyną wypadków.
- ▶ Wnękę akumulatora wolno otwierać tylko w przypadku zużycia akumulatora i konieczności jego wymiany. Do składowania urządzenia w zimie nie należy usuwać akumulatora. Wmontowany akumulator charakteryzuje się długą żywotnością. Wnękę akumulatora należy otwierać wyłącznie w przypadku zauważenia wyraźnego skrócenia czasu pracy akumulatora między dwoma procesami ładowania.
- ▶ Kosiarka Indego pracuje w temperaturze otoczenia leżącej między 5°C a 45°C. Jeżeli temperatura akumulatora znajduje się poza podanym zakresem, Indego wyświetla odpowiednią informację i nie opuszcza stacji ładowania. Jeżeli kosiarka akurat pracu-

je, powróci ona do stacji ładowania, bądź zatrzyma się.

- ▶ Ładowanie akumulatora dozwolone jest wyłącznie w stacjach atestowanych przez firmę Bosch.

Wskazówki bezpieczeństwa dla ładowarek i urządzeń do zasilania energią elektryczną

- ▶ **Do ładowania akumulatora kosiarki należy stosować wyłącznie oryginalną stację ładowania i oryginalny przewód sieciowy.** W przeciwnym wypadku istnieje zagrożenie wybuchem lub pożarem.
- ▶ **Należy regularnie kontrolować stację ładowania, zasilacz, przewód i wtyczkę. W razie uszkodzenia lub stwierdzenia śladów zużycia stacji ładowania lub zasilacza, należy odłączyć je od źródła prądu i zaprzestać ich użytkowania. Nie wolno samemu otwierać stacji ładowania ani zasilacza. Naprawę należy zlecać wyłącznie wykwalifikowanemu personelowi firmy Bosch, przy użyciu oryginalnych części zamiennych.** Uszkodzone stacje ładowania, zasilacze, przewody i wtyki zwiększają ryzyko porażenia prądem elektrycznym.
- ▶ **Nie należy umieszczać stacji ładowania i urządzenia do zasilania energią elektryczną na łatwopalnym podłożu (na przykład na papierze czy materiałach tekstylnych) ani w sąsiedztwie łatwopal-**

nnych substancji. Istnieje niebezpieczeństwo pożaru spowodowane wzrostem temperatury stacji ładowania i zasilacza podczas procesu ładowania.

- ▶ **Dzieci powinny znajdować się pod nadzorem.** Tylko w ten sposób można zagwarantować, że nie będą się bawiły stacją ładowania, zasilaczem lub narzędziem ogrodowym.
- ▶ Napięcie źródła prądu musi zgadzać się z danymi na zasilaczu.
- ▶ Zaleca się przyłączanie zasilacza do gniazda zabezpieczonego wyłącznikiem różnicowo-prądowym, o prądzie wyzwalającym równym 30 mA. Należy regularnie kontrolować sprawność wyłącznika różnicowo-prądowego.
- ▶ Należy regularnie kontrolować przewód sieciowy pod kątem uszkodzeń.
- ▶ W razie zalania stacji ładowania, zasilacz należy odłączyć od źródła energii elektrycznej i skontaktować się z punktem serwisowym firmy Bosch.
- ▶ Nie wolno w żadnym wypadku dotykać wtyczki sieciowej ani żadnych innych styków mokrymi rękoma.
- ▶ Nie wolno najechać na przewód przyłączeniowy, zginać go lub szarpać, gdyż mogłoby to spowodować jego uszkodzenie. Przewód należy chronić przed działaniem wysokiej





temperatury, olejem/smarami oraz ostrymi krawędziami.

Zasilacz zaopatrzony jest w izolację ochronną i nie wymaga uziemienia. Napięcie robocze wynosi 230 V AC, 50 Hz (dla krajów nie należących do UE 220 V, 240 V w zależności od modelu). Szczegółowych informacji można zasięgnąć w autoryzowanym punkcie serwisowym firmy Bosch.

W razie wątpliwości należy skonsultować się z wykwalifikowanym elektrykiem albo zwrócić się do najbliższego punktu serwisowego firmy Bosch.

Symbole

Znajomość następujących symboli jest niezbędna do zrozumienia instrukcji eksploatacji, a w szczególności rysunków. Należy zapamiętać te symbole i ich znaczenia. Właściwa interpretacja symboli sprzyja lepszemu i bezpieczniejszemu użytkowaniu elektronarzędzia.

Symbol	Znaczenie
	Należy nosić rękawice ochronne
	Dozwolone czynności
	Zabronione czynności
	Osprzęt dodatkowy/części zamienne

Użycie zgodne z przeznaczeniem

Kosiarka przeznaczona jest do koszenia trawników w prywatnym zakresie.

Nie wolno stosować kosiarki w zamkniętych pomieszczeniach.

Nie wolno stosować kosiarki niezgodnie z przeznaczeniem. Zastosowanie niezgodne z przeznaczeniem zwiększa niebezpieczeństwo wypadków i uszkodzenia narzędzia. Nie należy próbować dokonywać jakichkolwiek zmian i modyfikacji kosiarki, gdyż może to doprowadzić do wypadków lub uszkodzenia narzędzia.

Dane techniczne

Kosiarka automatyczna	Jednostka SI	Indego M 700	Indego M+ 700
Numer katalogowy		3 600 HBO 2..	3 600 HBO 3..
Szerokość cięcia	cm	19	19
Wysokość cięcia	mm	30–50	30–50
Spadek terenu, maks.	°/%	15/27	15/27
Wielkość powierzchni trawnika			
– maks.	m ²	700	700
– na jedno ładowanie akumulatora (do) ^{A)}	m ²	85	85
Zakres częstotliwości roboczej (czujnik indukcyjny)	kHz	5	5
maks. natężenie pola magnetycznego (czujnik indukcyjny) (przy 10 m)	dBµA/m	44	44
Zakres częstotliwości roboczej (GSM)	MHz	–	880–960
	MHz	–	1710–1880
Maks. moc nadajnika (GSM)	dBm	–	33
Ciężar odpowiednio do EPTA-Procedure 01:2014	kg	7,1	7,2
Stopień ochrony		IPX4	IPX4
Numer seryjny		zob. tabliczka znamionowa na narzędziu ogrodowym	
Akumulator		litowo-jonowy	litowo-jonowy
Napięcie znamionowe	VDC	18	18
Pojemność	Ah	2,5	2,5
Liczba ogniw akumulatora		5	5
Czas eksploatacji, przeciętnie ^{A)}	min	75	75
Czas ładowania akumulatora (maks.)	min	60	60
Przewód ograniczający			
– załączony w dostawie przewód ograniczający	m	175	175
– Wymagana minimalna długość	m	20	20
– Dopuszczalna maksymalna długość	m	350	350
Stacja dokowania			
Numer katalogowy		F 016 L68 963	F 016 L68 963
Napięcie wejściowe	VDC	24	24
Pobór prądu - ładowanie/ włączony przewód ograniczający	W	73/2,6	73/2,6
Prąd ładowania (do)	A	2,3	2,3
Dopuszczalny zakres temperatur ładowania ^{B)}	°C	5–45	5–45
Ciężar zgodnie z EPTA-Procedure 01:2014	kg	1,65	1,65
Stopień ochrony		IPX4	IPX4
Urządzenie do zasilania energią elektryczną (zasilacz)			
Numer katalogowy			
Szwajcaria		F 016 L90 934	F 016 L90 934

Kosiarka automatyczna	Jednostka SI	Indego M 700	Indego M+ 700
Anglia		F 016 L90 935	F 016 L90 935
Pozostała Europa		F 016 L90 916	F 016 L90 916
Napięcie na wejściu (napięcie zmienne)	V	220–240	220–240
Klasa ochrony		□/II	□/II
Częstotliwość	Hz (herc)	50–60	50–60
Napięcie wyjściowe (napięcie stałe)	V	24	24
Stopień ochrony		IPX7	IPX7
Masa	kg	1,25	1,25

A) w zależności od wysokości cięcia, jakości trawy, stopnia wilgotności

B) wewnętrzna temperatura akumulatora

Informacja na temat hałasu i wibracji

Emisja hałasu została określona zgodnie z **EN 50636-2-107**.

Określony wg skali A poziom hałasu emitowanego przez urządzenie wynosi standardowo: Poziom mocy akustycznej **61 dB(A)**. Niepewność pomiaru **K = 2 dB**.

Znaczenie rysunków

Planowane działanie	Rysunek	Strona
Osprzet	A	430
Zakres dostawy /rozpakowanie kosiarki	B	431
Prowadzenie przewodu ograniczającego	C	431
Przedłużanie przewodu ograniczającego	D	432
Prowadzenie przewodu ograniczającego dookoła nowego obiektu, położonego wewnątrz trawnika	E	432
Podnoszenie i przenoszenie kosiarki	F	433
Ustawianie wysokości cięcia	G	433
SpotMow	H	434
Czyszczenie	I	435
Konserwacja	J	435
Dodawanie nowego trawnika	K	434
– z dodatkową stacją ładowania (z prawej strony)		
– bez dodatkowej stacji ładowania (na górze po lewej)		
Wymiana akumulatora	L	436
Aktualizacja oprogramowania	M	437–438
Przyłącze zasilacza	N	439

Instalacja

Film pokazujący instalację kosiarki można zobaczyć na stronie www.bosch-indego.com, stosując poniższy kod QR. Inną możliwością jest zastosowanie się do wskázówek zawartych w załączonej do produktu instrukcji instalacji.

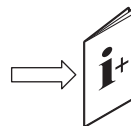

Sprawdzić, czy przewód został prawidłowo zamocowany na podłożu. Przy właściwym zamocowaniu nie powinny tworzyć się pętle. O pętle z drutu można się łatwo potknąć.

Z trawnika należy usunąć kamienie, gałęzie, druty, przewody zasilania znajdujące się pod napięciem oraz wszelkie inne przedmioty.

Upewnić się, że trawnik jest równy, a narzędzie ogrodowe nie natrafi na żadne znaczne przeszkody, takie jak doły, rowy lub strome zbocza przekraczające 15°/27%.

Stację ładowania należy ustawić na przewodzie ograniczającym przy krawędzi zewnętrznej trawnika. Nie można jej ustawić przy szopce, drewni lub domku na narzędzia, który stoi pośrodku koszonego trawnika („wyspa”).

Zaleca się, aby przed instalacją i przed pierwszym koszeniem w nowym sezonie oraz zawsze, gdy trawę trzeba przyciąć o więcej niż 5 mm, skosić trawę najpierw jeden raz tradycyjną kosiarką.

System noży kosiarki przystosowany jest do cięcia krótkiej trawy (30-50 mm). Pozostawiona na trawniku ścięta trawa może służyć jako ściółka i nawóz. Wysokość przycinania trawy przez kosiarkę można ustawić na 30, 40 i 50 mm.

Zaleca się, aby przycinanie rozpocząć od wyższej nastawy, a następnie stopniowo redukować poziom, gdy przewód zostanie pokryty trawą. Dzięki temu można uniknąć przecięcia przewodu.

Dodatkowy przewód ograniczający można podłączyć za pomocą opaski zaciskowej do kabli (zob. rys. **D-E**).

Przewód ograniczający można przedłużyć do maksymalnej długości wynoszącej **350 m**.

Przewód ograniczający należy umieścić w ziemi (lub pod płytami niemetalowymi), na głębokości do 5 cm.

Aby uniknąć uszkodzenia przewodu ograniczającego, nie wolno spulchniać ani grabić terenu, w którym jest on umieszczony.

Podczas prowadzenia przewodu ograniczającego, należy zwrócić uwagę, aby nie leżał on pod kątem 45°. Może to mieć negatywny wpływ na jego moc.

Wskazanie

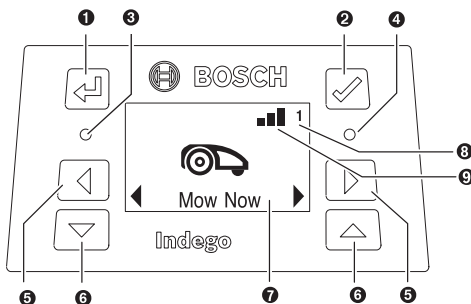

Symbol	Znaczenie
1	Przycisk powrotu
2	Przycisk uruchamiania Jeżeli podczas koszenia przycisk będzie wciśnięty, narzędzie ogrodowe powróci do stacji ładowania.
3	Czerwony wskaźnik LED świeci się: Błąd kosiarki
4	Zielony wskaźnik LED świeci się: Kosiarka jest włączona Zielony wskaźnik LED zgaśł: Kosiarka nie jest aktywna. Do jej aktywacji należy wprowadzić czterocyfrowy kod PIN. Lub kosiarka jest wyłączona. Należy włączyć odłącznik, a następnie wprowadzić czterocyfrowy kod PIN w celu aktywacji kosiarki. Wskazówka: Podczas aktualizacji oprogramowania świecą się obie diody LED: zielona i czerwona.
5	Przycisk w lewo, w prawo
6	Przycisk w dół, w górę
7	Wskaźnik z oknem dialogowym
8	1 2 3 Numer ogrodu (jest wyświetlany, gdy zapamiętany został więcej niż jeden ogród)
Dotyczy tylko Indego M+ 700:	
9	Dostęp do sieci mobilnej
	Brak dostępu do sieci mobilnej

Wyświetlacz przechodzi na tryb czuwania, gdy przez 10 minut nie wprowadzane są żadne dane.

Dodawanie dodatkowego trawnika (zob. rys. K)

Aby zainstalować kosiarkę Indego na dodatkowym trawniku należy postępować zgodnie z zaleceniami zawartymi w instrukcji instalacji.

Różne trawniki z różnymi stacjami (zob. rys. K, prawa strona): Kosiarkę można stosować na kilku (maks. trzech) różnych trawnikach. Aby zainstalować kosiarkę na dodatkowym trawniku, konieczna jest oddzielna stacja ładowania (zob. rys. A), dodatkowy przewód ograniczający i kołki. Koszenie dodatkowego trawnika odbywać się będzie w zdefiniowanym zakresie czasu, jeżeli uprzednio został ustawiony plan pracy lub funkcja kalendarza „Bosch AUTO“ lub aktywna jest funkcja „SmartMowing“ Bosch.

Kosiarkę można transportować między poszczególnymi trawnikami wyłącznie po jej wyłączeniu.

Wskazówka: Po każdej zmianie stacji ładowania należy przeprowadzić aktualizację oprogramowania kosiarki.

Zaleca się opisanie każdej stacji ładowania na czas składowania ich w okresie zimowym, aby uniknąć zamiany.

Bez dodatkowej stacji ładowania: Istnieje możliwość połączenia trawników poprzez ułożenie przewodów ograniczających obu trawników w pozycji równoległej tak blisko siebie, jak tylko to jest możliwe (zob. rys. K - górny lewy). Dodatkowy trawnik nie jest mapowany, a kosiarka nie stosuje strategii LogiCut, gdy trawnik koszony jest bez dodatkowej stacji ładowania. Powierzchnia trawnika koszonego bez stacji ładowania nie powinna przekraczać 50 m². Kosiarka będzie kosić aż do wyładowania akumulatora, a następnie należy ją przetransportować do stacji ładowania w celu naładowania akumulatora.

Koszenie

► **Nie wolno sadzać dzieci na kosiarce.**

► **Przed podniesieniem kosiarki należy wcisnąć przycisk stop, umieszczony na urządzeniu. Kosiarkę należy zawsze podnosić, trzymając ją za uchwyt. (zob. rys. F)**

Upewnić się, czy na terenie przeznaczonym do koszenia nie znajdują się małe zwierzęta, np. jeże lub żółwie.

Dotyczy tylko Indego M 700: Po prawidłowo przeprowadzonej instalacji można od razu rozpocząć koszenie, naciskając przycisk „**Skoś teraz**“ na wyświetlaczu, bądź poczekać, aż nadejdzie czas następnego koszenia, zaprogramowany w kalendarzu „**Bosch-AUTO**“ (jeżeli takie ustawienie zostało uprzednio dokonane).

Plan koszenia można też ułożyć i zapisać w kalendarzu zgodnie z własnymi indywidualnymi zapotrzebowaniami.

Dotyczy tylko Indego M+ 700: Po prawidłowo przeprowadzonej instalacji można od razu rozpocząć koszenie, naciskając przycisk „**Koś teraz**“ na wyświetlaczu, bądź „**Koszenie**“ w bezpłatnej aplikacji Smart Gardening firmy Bosch. Istnieje też możliwość ułożenia planu koszenia przy zastosowaniu

funkcji „SmartMowing”, która umożliwia wyznaczenie terminów koszenia przy uwzględnieniu aktualnych prognoz pogody dla danego obszaru. Plan koszenia można też ułożyć i zapisać w kalendarzu zgodnie z własnymi indywidualnymi zaopiniowaniami, stosując do tego celu wyświetlacz lub aplikację Bosch Smart Gardening.

Aby kosiarka mogła „zapoznać” się z powierzchnią trawnika, musi go trzykrotnie skosić (przejsz trzy kompletne cykle koszenia). Podczas fazy „nauki” wizualny efekt może nie być optymalny.

Przybliżone czasy jednorazowego kompletnego cyklu koszenia przy użyciu LogiCut zostały tutaj podane. Należy wziąć pod uwagę, że wartości te mogą się nieco różnić w zależności od rodzaju trawnika i od ilości obiektów znajdujących się w ogrodzie.

100 m ²	4 h
500 m ²	16 h
700 m ²	22 h

Plan pracy powinien uwzględniać częste powtórzenia. Dzięki temu można osiągnąć lepszy efekt koszenia, akumulator wystarza na dłużej, a na trawniku nie pozostają kupki pokosu.

Gdy kosiarka pracuje

W trybie „**rczynny**” kosiarka pracuje do momentu skoszenia całego trawnika. Koszenie przerywane jest tylko na czas ładowania akumulatora. Po skoszeniu trawnika kosiarka powraca do stacji ładowania.

W dającym się zaprogramować trybie „**Plan pracy**”, przy użyciu funkcji kalendarza „**Bosch AUTO**” lub funkcji Bosch „**SmartMowing**” kosiarka pracuje nieprzerwanie przez cały ustalony okres czasu. Koszenie przerywane jest tylko na czas ładowania akumulatora. Jeżeli trawnik został skoszony przed upływem zakresu czasu, kosiarka powraca do stacji ładowania.

Aby przedwcześnie przerwać koszenie, należy wcisnąć przycisk **Stop** lub odesłać kosiarkę do stacji ładowania za pomocą przycisku ✓.

Model Indego M+ 700 można odesłać do stacji ładowania wybierając funkcję „**Stacja ładowania**” w bezpłatnej aplikacji Bosch Smart Gardening.

Tryb oszczędzania energii

Kosiarka redukuje zużycie energii przez automatyczne wyłączenie prądu w przewodzie ograniczającym w czasie, w którym kosiarka nie pracuje i nie jest ładowana.

Aby wyprowadzić kosiarkę ze stanu uśpienia, należy wcisnąć przycisk ✓, a następnie wybrać funkcję „**Koś teraz**” lub jakiś inny „**Tryb koszenia**”, w czasie gdy kosiarka znajduje się w stacji ładowania.

Model Indego M+ 700 można wyprowadzić ze stanu uśpienia, wybierając funkcję „**Koszenie**” w bezpłatnej aplikacji Bosch Smart Gardening.

W przypadku pracy wg. uprzednio zaprogramowanego planu pracy lub aktywnej funkcji kalendarza „**Bosch AUTO**” lub

funkcji Bosch-„**SmartMowing**”, tryb oszczędzania energii przerywany jest automatycznie.

Koszenie małych powierzchni trawników przy użyciu funkcji „SpotMow”

Funkcja **SpotMow** przewidziana została do koszenia małych powierzchni, wymagających specjalnego potraktowania, bez konieczności koszenia całego trawnika. Np. fragment trawnika spod mebla ogrodowego, który stoi teraz w innym miejscu. Kosiarkę należy ustawić w dolnym lewym rogu powierzchni przeznaczonej do skoszenia (zob. rys. **H**). Powierzchnia, która zostanie ostatecznie skoszona zależy od stanu trawnika; nie musi to być dokładny kwadrat. Po zakończeniu funkcji „**SpotMow**”, należy kierować się wskazówkami ukazującymi się na wyświetlaczu.

Wskazówka: Ze względów bezpieczeństwa funkcji „**SpotMow**” nie wolno stosować poza granicami przewodu ograniczającego.

Czujniki

Kosiarka wyposażona jest w następujące czujniki:

- **Czujnik podnoszenia** uruchamia się przy podniesieniu kosiarki.
- **Czujnik położenia** rozpoznaje, gdy kosiarka się przewróci.
- **Czujnik nachylenia** uruchamia się, gdy kosiarka znajdzie się pod kątem 32°.

W przypadku uruchomienia jednego z czujników, np. czujnika podnoszenia, wszystkie silniki i noże zatrzymują się. Na wyświetlaczu ukazuje się komunikat, np. „**Podniesiono**”.

- **Czujnik przeszkód** rozpoznaje obiekty/przeszkody na całej przedniej krawędzi kosiarki i wysyła polecenie zmiany kierunku jazdy.

Ładowanie akumulatora

Akumulator wyposażony został w czujnik temperatury, który dopuszcza ładowanie tylko wówczas, gdy wewnętrzna temperatura akumulatora znajduje się w zakresie położonym między 5 °C i 45 °C.

W momencie dostawy akumulator litowo-jonowy jest naładowany częściowo. Zaleca się ładowanie kosiarki w stacji ładowania podczas instalacji przewodu ograniczającego.

Akumulator litowo-jonowy można doładować w dowolnej chwili, nie powodując tym skrócenia jego żywotności. Przerwanie procesu ładowania nie niesie za sobą ryzyka uszkodzenia ogniw akumulatora.

Przy prawie pustym lub całkowicie rozładowanym akumulatorze układ ochronny kosiarki powoduje jej wyłączenie: Noże przestają się poruszać.

Wymiana akumulatora (zob. rys. L)

Wskazówka: Akumulator należy wymieniać tylko wówczas, gdy jest on zużyty. Opcja ładowania akumulatora poza urządzeniem nie została przewidziana.

- ▶ Zastosowanie innych, nie przewidzianych do nabytego urządzenia akumulatorów może spowodować zakłócenia w pracy lub uszkodzenie kosiarki.
- ▶ Zużyte akumulatory mogą mieć negatywny wpływ na żywotność kosiarki.
- ▶ **Do kosiarki nie wolno stosować baterii jednorazowych.** Stosować wolno jedynie akumulatory wyszczególnione przez producenta.

Wskazówka: Podczas wykonywania prac obsługowych w pobliżu ostrzy, należy zawsze nosić rękawice ochronne.

Wyłączyć kosiarkę za pomocą odłącznika.

Usunąć pięć śrub przy pokrywie wnętrza akumulatora za pomocą śrubokrętu Torx T-20.

Wysunąć zużyty akumulator wraz z prowadnicą z wnęki na tyle, aby przycisk blokady akumulatora był widoczny. Wcisnąć przycisk blokady i wyjąć akumulator.

Wsunąć nowy akumulator do prowadnicy tak, aby w sposób słyszalny zaskoczył on w zapadce. Wsunąć akumulator wraz z prowadnicą do wnęki. Nałożyć pokrywę i przykręcić wszystkimi pięcioma śrubami.

Pokrywa chroni akumulator podczas pracy przed zawilgoceciem.

Aktualizacja oprogramowania (zob. rys. M)

Aby dokonać aktualizacji oprogramowania potrzebny będzie pendrive USB.org (w formacie FAT 32) i przewód USB-OTG. Każdą nową wersję oprogramowania można znaleźć w internecie na stronie „www.bosch-indego.com”. Załadować plik „IN8xxx.bin” na pendrive USB.org.

Obrócić kosiarkę i zdjąć pokrywę interfejsu USB. Podłączyć za pomocą przewodu USB-OTG pendrive USB.org.

Umieścić kosiarkę w stacji ładowania i upewnić się, że stacja podłączona jest do sieci (dioda LED w stacji świeci się). Kosiarka musi być włączona, wyświetlacz musi się świecić, a akumulator musi być naładowana co najmniej w 70%.

Rozpoczęcie aktualizacji sygnalizowane jest komunikatem na wyświetlaczu „**Uaktualnić z wersji x do wersji y?**”

Potwierdzić przyciskiem ✓. Podczas aktualizacji migają obie diody LED na kosiarce.



Po zakończeniu aktualizacji ma miejsce restart kosiarki.







Odłączyć przewód USB-OTG i pendrive USB.org. Zasuścić pokrywę interfejsu USB.

Dodatkowo w przypadku tylko Indego M+ 700: Aktualne oprogramowanie można ściągnąć również przy użyciu aplikacji Bosch Smart Gardening.

Nawigacja menu

W poniższej tabeli wyjaśnione zostały poszczególne punkty menu.

Menu główne	Menu podrzędne 1	Menu podrzędne 2	Objaśnienie
			Po naciśnięciu przycisku potwierdzającego kosiarka rozpoczyna pracę. W trybie „ Wyt./Ręczny ” kosiarka kosi tak długo, aż na wyświetlaczu wyświetlony zostanie komunikat „ Ogród zakończony ”.
Skoś teraz			W trybie „ Plan pracy ”, przy zastosowaniu funkcji kalendarza „ Bosch AUTO ” lub funkcji Bosch „ SmartMowing ” kosiarka pracuje do końca zaprogramowanego zakresu czasu lub do momentu, aż na wyświetlaczu ukaze się komunikat „ Ogród zakończony ” (w zależności od tego, co prędzej nastąpi).
	Dotyczy tylko Indego M 700: Bosch AUTO		Funkcja kalendarza „ Bosch AUTO ” optymalizowana jest w zależności od wielkości trawnika. Ustawienia podstawowe przewidują dwa kompletne cykle koszenia w tygodniu, które rozpoczynają się zawsze o 8.00 rano. Możliwe są następujące ustawienia:
Kalendarz		Ilość kompletnych cykli koszenia	1 do 3
		Dzień tygodnia	Dni, w których ma odbywać się koszenie (np. wykluczając niedziele).
		Czas rozpoczęcia koszenia	Można ustawić tylko dla pierwszego zakresu czasu (dotyczy wszystkich aktywnych dni).
	Dotyczy tylko Indego M+ 700: SmartMowing		Funkcja Bosch „ SmartMowing ” jest optymalizowana w zależności od wielkości trawnika i umożliwia korzystanie z usług lokalnych służb meteorologicznych. Ustawienia podstawowe przewidują dwa kompletne cykle koszenia w tygodniu, które rozpoczynają się zawsze o 8.00 rano.

Menu główne	Menu podrzędne 1	Menu podrzędne 2	Objaśnienie
			Plan pracy SmartMowing można utworzyć korzystając z aplikacji Bosch Smart Gardening.
	Plan pracy	Edytuj (wybrany dzień)	Plan koszenia można zaprogramować, ustawiając poszczególne dni tygodnia oraz zakresy czasu (do 2 dziennie).
		Nie kość/Skasuj zakres czasu	Skasować odpowiedni zakres czasu ustawiony dla wybranego dnia. U dołu wyświetlacza ukazuje się liczba całkowitych cykli koszenia w tygodniu w aktualnym planie pracy.
	Wył./Ręczny		Tę opcję należy wybrać, gdy nie stosowany jest żaden plan pracy. Kosiarka rozpocznie koszenie tylko po wybraniu na wyświetlaczu polecenia „ Kość teraz “. W przypadku modelu Indego M+ 700 można rozpocząć koszenie po wybraniu funkcji „ Koszenie “ w bezpłatnej aplikacji Bosch Smart Gardening.
 Ustawienia	 Tryb koszenia	SpotMow	Wybrać jedną z powierzchni: 2 m x 2 m, 3 m x 3 m lub 4 m x 4 m.
		Koszenie bez stacji ładowania	Kosiarka kosi dodatkowy trawnik bez oddzielnej stacji ładowania w trybie przypadkowym aż do wyładowania się akumulatora.
		Koszenie krawędzi	Dokonać wyboru, czy kosiarka ma kosić krawędzie za podczas każdego koszenia (ustawienie standardowe), co drugi raz, czy w ogóle (Wył.).
 Bezpieczeństwo		Aut. blokada	Jeżeli przez 3 minut nie zostanie uruchomiony żaden przycisk, następuje automatyczne blokowanie klawiatury. Ustawienie to zalecane jest ze względów bezpieczeństwa oraz jako ochrona przed kradzieżą.
		- Włącz.	Kod PIN jest konieczny do ponownej aktywacji po autoblokadzie.
		- Wył.	Przyciski są zawsze gotowe do pracy.
		Zmień kod PIN	Aby zmienić kod PIN, należy uprzednio wprowadzić aktualny kod.
		Alarm	
		- Włącz.	Uruchamia alarm.
- Wył.	Wyłącza alarm.		
 Data i czas			Zmiana daty i godziny.
 Wybór języka			Zmiana języka, w jakim wyświetlane są komunikaty.
 Informacje		Status systemu	Informacje o stanie akumulatora, o systemie, a także o czasach pracy i czasach ładowania kosiarki.
 Zaawansowane		Wybór sygnału	Zmienia ID przewodu w przypadku ewentualnych zakłóceń w pobliżu.
		Ustawienie czujników/Stan powierzchni trawnika	Wybór między: nisko (nierówno), normalnie i wysoko (ślisko). Czujność czujnika przeszkód zmienia się w zależności od ustawionego stanu trawnika.

Menu główne	Menu podrzędne 1	Menu podrzędne 2	Objaśnienie
		Mapuj ponownie	Kasuje aktualną mapę trawnika, na którym kosiarka aktualnie się znajduje.
		Ustawienia fabryczne	Przywrócenie ustawień domyślnych w kosiarce kasuje wszystkie ustawienia użytkownika (z wyjątkiem kodu PIN). Po przywróceniu ustawień domyślnych kosiarka musi przeprowadzić ponowne mapowanie trawnika.
		Podgląd ogrodu	Ukazuje ilość zmapowanych trawników, ich powierzchnię, ID przewodów oraz datę ostatniego koszenia.
		Usuń ogród	Możliwość skasowania konkretnej mapy ogrodu lub wyboru wszystkich map naraz.
		Nazwij kosiarkę	Zmienić nazwę, która ukazana jest na wyświetlaczu. Stosować można tylko litery alfabetu łacińskiego. Ilość liter jest ograniczona. Funkcja ta nie jest dostępna we wszystkich językach. W niektórych językach (np. w j. czeskim lub polskim) zmiana nazwy nie ma wpływu na wskazania ukazywane na wyświetlaczu, ze względu na specyficzne wymagania gramatyki danego języka.
	 Narzędzia	Poziomnica	Dostarcza informacji o stopniu nachylenia kosiarki. Jeżeli kosiarka znajduje się w stacji ładowania, a punkt na wyświetlaczu nie jest umieszczony wewnątrz zaznaczonego koła, stację ładowania należy ustawić w nowym, równiejszym miejscu.
		Sygnał przewodu	Rozpoznaje sygnał przewodu ograniczającego i ukazuje jakość sygnału (ważne dla punktu serwisowego). Gdy kosiarka znajduje się w stacji, nie otrzymuje ona sygnału od przewodu ograniczającego.

Lokalizacja usterek

Serwis online



<http://www.bosch-indego.com>

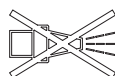

Symptom	Możliwa przyczyna	Rozwiązanie
Dioda LED na stacji ładowania miga	Przewód ograniczający jest przerwany, zbyt długi lub zbyt krótki. Przewód nie jest podłączony, a kosiarka nie znajduje się w stacji ładowania.	Skontrolować, czy przewód ograniczający nie jest przerwany i czy jego długość mieści się w zakresie położonym między 20 i 350 m. Następnie wyłączyć i ponownie włączyć zasilanie prądem. Należy stosować się do zaleceń umieszczonych w instrukcji instalacji kosiarki, dotyczących instalacji.
Silne wibracje/dźwięki	Śruba przytrzymująca nóż poluzowała się Uszkodzony/skrzywiony nóż	Dociągnąć śrubę przytrzymującą nóż momentem dokręcającym, wynoszącym 2,5 Nm. Wymienić nóż (zob. rys. J).

Symptom	Możliwa przyczyna	Rozwiązanie
Kosiarka ma problemy z powrotem do stacji ładowania	Przewód ograniczający nie został właściwie przełożony wokół stacji ładowania	Należy stosować się do zaleceń umieszczonych w instrukcji instalacji, dotyczących podłączania przewodu ograniczającego.
	Przewód ograniczający znajduje się w pobliżu źródła zakłócającego odbiór sygnału	Usunąć zbyteczny przewód ograniczający, znajdujący się dookoła stacji ładowania (np. owinięty dookoła niej). Zmienić ID przewodu ograniczającego, korzystając z menu.
Kosiarka nie działa	Odłącznik nie jest włączony	Wyjąć kosiarkę ze stacji ładowania, włączyć odłącznik i ustawić kosiarkę ponownie w stacji (należy przy tym sprawdzić, czy stacja ładowania jest włączona – dioda LED powinna świecić się na zielono).
	Możliwość zablokowania wyrzucanym materiałem	Należy zawsze najpierw wyłączać odłącznik, a dopiero potem zaglądać pod kosiarkę. W razie potrzeby usunąć zablokowany materiał (należy zawsze stosować rękawice ogrodowe).
	Akumulator nie jest naładowany do pełna	Ustawić kosiarkę w stacji ładowania, aby umożliwić ładowanie. Stację ładowania należy uprzednio włączyć.
	Zbyt wysoka trawa	Skosić trawę możliwie krótko, stosując tradycyjną kosiarkę.
	Akumulator za zimny/za gorący	Kosiarka pracuje, gdy wewnętrzna temperatura akumulatora leży pomiędzy 5°C und 45°C. Odczekać, aż kosiarka się schłodzi/ogrzeje. Gdy błąd ten powtarza się częściej, stację ładowania należy ustawić w cieniu.
Kosiarka stoi na trawniku; wyświetlacz jest wyłączony	Problemy podczas eksploatacji	Aby oświetlić ekran, należy wcisnąć przycisk przyporządkowany do ekranu lub umieścić kosiarkę w stacji ładowania.
Kosiarka bez funkcji ładowania	Akumulator za zimny/za gorący	Kosiarka pracuje, gdy wewnętrzna temperatura akumulatora leży pomiędzy 5°C und 45°C. Odczekać, aż kosiarka się schłodzi/ogrzeje. Gdy błąd ten powtarza się częściej, stację ładowania należy ustawić w cieniu.
	Stacja ładowania nie jest włączona	Podłączyć stację ładowania do zasilanie prądem. Jeżeli stacja ładowania nie daje się uruchomić, należy skontaktować się z punktem serwisowym firmy Bosch.
	Styki ładowania są zardzewiałe	Oczyścić styki ładowania.
	Akumulator nie został umieszczony lub niewłaściwie umieszczony w kosiarce; niewłaściwy akumulator	Właściwie umieścić akumulator (zob. rys. L). Zastosować odpowiedni akumulator firmy Bosch.
Kosiarka znajduje się poza przewodem ograniczającym	Przewód ograniczający umieszczony na nachylnym terenie	Zachować odstęp 30 cm między przewodem ograniczającym, a nachyleniem.
	Stwierdzona została przeszkoda w pobliżu przewodu	Usunąć przeszkodę.
Fragmenty trawnika pozostały nieskoszone	Kosiarka potrzebuje więcej czasu, aby zakończyć koszenie	Aby skosić całą powierzchnię trawnika, kosiarka powinna skosić cały trawnik trzykrotnie.
	Zaplanowany został zbyt krótki zakres czasu na zbyt dużą przestrzeń trawnika	Zwiększyć zakres czasu koszenia lub: <ul style="list-style-type: none"> – lub zastosować funkcję „Bosch AUTO“ (w przypadku Indego M 700) – lub zastosować funkcję Bosch- „SmartMowing“ (w przypadku Indego M+ 700).
	Odstęp między przewodami ograniczającymi jest zbyt mały	Zwiększyć odstęp między przewodami ograniczającym na min. 75 cm.

Symptom	Możliwa przyczyna	Rozwiązanie
	Nierówny teren	Wybrać w menu „Stan terenu/Czujnik wybojów“ opcję „Nierówny teren/Niska czułość“. Wyrównać trawnik, usunąć nierówności/wyboje, fragmenty trawnika nienadające się do koszenia otoczyć przewodem ograniczającym – kierować się instrukcjami zawartymi w Instrukcji instalacji.
	Zbyt wysoka trawa	Wybrać w menu „Stan terenu/Czujnik wybojów“ opcję „Nierówny teren/Niska czułość“.
	Zbyt strome nachylenia w ogrodzie	Upewnić się, czy kosiarka zdolna jest pokonywać zbocza o kącie większym niż 15 stopni.
Kosiarka zatrzymuje się podczas pracy	Obiekty/przeszkody nie zostały ograniczone	Przeszkody, przy których kosiarka często się zatrzymuje ograniczyć przewodem.
	Nowo założony trawnik	Przed użyciem kosiarki pozostawić trawnik na parę tygodni, aby mógł „osiąść“. Zmienić ustawienia w menu „Stan terenu/Czujnik wybojów“. Po obfitym podlaniu trawnika należy odczekać możliwie długi okres czasu.
Kosiarka ścina kwiaty itp. lub przejeżdża przez niektóre przeszkody	Obiekty/przeszkody niższe niż 5 cm nie zostały ograniczone	Poprowadzić przewód ograniczający, zachowując trzydziestocentymetrowy odstęp od przeszkody lub usunąć przeszkadzające obiekty.
Kosiarka nie kosi logicznie	System LogiCut zależy od warunków panujących w ogrodzie. Kosiarka niekoniecznie musi kosić następny nieszkodzony fragment trawnika.	Dalsze informacje znajdują się w Instrukcji instalacji. Jeżeli zachowanie takie się powtórzy należy ponownie zmapaować trawnik.
	Kosiarka nie zawsze przemieszcza się po linii prostej, kursując pomiędzy obszarami	Niepotrzebne są żadne ustawienia korygujące.
	Kosiarka często nie znajduje właściwej pozycji lub kręci się w kółku	Zmienić ID przewodu.
	Przeszkoda została niewłaściwie ogrodzona	Zastosować się do zaleceń zawartych w instrukcji instalacji.
	Kosząc dodatkowy trawnik bez stacji ładowania kosiarka kosi dowolnymi pasami.	Zachowanie to jest normalne. System LogiCut funkcjonuje tylko na trawnikach z osobną stacją ładowania.
Przewód ograniczający jest ciągle przecinany	Przewód nie został odpowiednio napięty między kołkami	Naciągnąć przewód ograniczający i upewnić się, że odstęp między kołkami jest mniejszy niż 75 cm. Zastosować się do zaleceń zawartych w instrukcji instalacji. Aby naprawić przecięty drut należy użyć łączników.
	Odstęp między kołkami przekracza 75 cm	
Kosiarka tnie nierównomiernie lub niedokładnie/niezadawalający wygląd trawnika	Kosiarka kosi za rzadko	Aby uzyskać zadowalający wygląd trawnika należy kosić częściej (np. więcej/dłuższe zakresy czasu w planie pracy).
	Stępiony nóż	Obrócić lub wymienić nóż (zob. rys. J).
	Możliwość zablokowania wyrzucanym materiałem	Należy zawsze najpierw wyłączyć odłącznik, a dopiero potem zaglądać pod kosiarkę. W razie potrzeby usunąć zablokowany materiał (należy zawsze stosować rękawice ogrodowe).
Przewód ograniczający nie został rozpoznany	Brak prądu w stacji ładowania	Skontrolować, czy stacja ładowania jest włączona (świeci się kontrolka LED).
	Przewód ograniczający jest uszkodzony/przecięty	Skontrolować przewód ograniczający pod kątem uszkodzeń.

Symptom	Możliwa przyczyna	Rozwiązanie
	Nieprawidłowa instalacja (np. odstęp między przewodami jest zbyt mały)	Zastosować się do zaleceń zawartych w instrukcji instalacji.
	Przewód ograniczający znajduje się w pobliżu źródła zakłócającego odbiór sygnału	Usunąć zbędny przewód ograniczający, znajdujący się dookoła stacji ładowania (np. owinięty dookoła niej). Zmienić ID przewodu ograniczającego, korzystając z menu.
Przycisk regulujący wysokość koszenia jest zacięty	Możliwość zablokowania wyrzucanym materiałem	Należy zawsze najpierw wyłączyć odłącznik, a dopiero potem zaglądać pod kosiarkę. W razie potrzeby usunąć zablokowany materiał (należy zawsze stosować rękawice ogrodowe).

Obsługa klienta oraz doradztwo dotyczące użytkowania

www.bosch-garden.com

Przy wszystkich zgłoszeniach oraz zamówieniach części zamiennych konieczne jest podanie 10-cyfrowego numeru katalogowego, znajdującego się na tabliczce znamionowej kosiarki.

Być może konieczne okaże się podanie wersji oprogramowania (zob. „**Menu > Ustawienia > Informacja**“).

W razie konieczności skorzystania z usług punktu serwisowania firmy Bosch kosiarkę i stację ładowania należy wysłać zawsze razem. Nie należy usuwać akumulatora.

Przed wysyłką należy usunąć ewentualnie zamocowaną spersonalizowaną górną osłonę oraz wszelkie osłony zakupione jako osprzęt.

Polska

Robert Bosch Sp. z o.o.

Serwis Elektronarzędzi

Ul. Jutrzenki 102/104

02-230 Warszawa

Na www.serwisbosch.com znajdują Państwo wszystkie szczegóły dotyczące usług serwisowych online.

Tel.: 22 7154450

Faks: 22 7154440

E-Mail: bsc@pl.bosch.com

www.bosch-pt.pl

Transport

Załączone w dostawie akumulatory litowo-jonowe podlegają wymaganiom przepisów dotyczących towarów niebezpiecznych. Akumulatory mogą być transportowane drogą lądową przez użytkownika, bez konieczności spełnienia jakichkolwiek dalszych warunków.

W przypadku przesyłki przez osoby trzecie (np. transport drogą powietrzną lub za pośrednictwem firmy spedycyjnej) należy dostosować się do szczególnych wymogów dotyczących opakowania i oznakowania towaru. W takim wypadku podczas przygotowywania towaru do wysyłki należy skonsultować się z ekspertem ds. towarów niebezpiecznych.

Akumulatory można wysłać tylko wówczas, gdy ich obudowa nie jest uszkodzona. Odsłonięte styki należy zakleić, a akumulator zapakować w taki sposób, aby nie mógł on się

poruszać (przesuwać) w opakowaniu. Należy wziąć też pod uwagę ewentualne inne przepisy prawa krajowego.

Usuwanie odpadów



Narzędzia ogrodowe, akumulatory, osprzęt i opakowanie należy oddać do powtórnego przetworzenia zgodnego z obowiązującymi przepisami w zakresie ochrony środowiska.



Narzędzi ogrodowych, a także akumulatorów/baterii nie wolno wyrzucać do odpadów z gospodarstwa domowego!

Tylko dla państw należących do UE:

Zgodnie z europejską wytyczną 2012/19/UE, niezdatne do użytku elektronarzędzia i urządzenia elektroniczne, a zgodnie z europejską wytyczną 2006/66/WE uszkodzone lub zużyte akumulatory/baterie, należy zbierać osobno i doprowadzić do ponownego przetworzenia zgodnego z zasadami ochrony środowiska. Szczegółowych informacji można zasięgnąć w autoryzowanym punkcie serwisowym firmy Bosch.

Akumulatory/Baterie:

Li-Ion:

Prosimy postępować zgodnie ze wskazówkami umieszczonymi w rozdziale (zob. „Transport“, Strona 222).

Čeština

Mnohokrát děkujeme,

že jste se rozhodli pro robotickou sekačku Indego.

Než Indego nainstalujete, přečtěte si prosím následující bezpečnostní upozornění.

Bezpečnostní upozornění
Výstraha! Pročtěte si pozorně následující pokyny. Seznamte se s obslužnými prvky a řádným používáním zahradního nářadí. Uchovejte si prosím pečlivě návod k použití pro pozdější potřebu.

Vysvětlivky obrázkových symbolů na zahradním nářadí



Všeobecné upozornění na nebezpečí.

Zajistěte, aby nebyly zahradním nářadím blokovány nebo zahrazeny žádné východy.



Varování: Než uvedete výrobek do provozu, přečtěte si návod k obsluze.



Varování: Přerušovač el. obvodu aktivujte předtím, než provedete práce na zahradním nářadí nebo zahradní nářadí zvednete.



Pozor: Nedotýkejte se rotujících nožů. Nože jsou ostré. Pozor, můžete přijít o prsty u nohou a ruku.



Než se dotknete dílů zahradního nářadí, počkejte, až se všechny zcela dostanou do stavu klidu. Nože po vypnutí zahradního nářadí ještě dále rotují a mohou způsobit zranění.



Dbejte na to, aby nebyly v blízkosti stojící osoby zraněny odletujícími cizími tělesy.



Varování: Pokud výrobek pracuje, udržujte vůči němu bezpečný odstup.



Na zahradním nářadí nejezděte.



Nabíječka je vybavena bezpečnostním transformátorem.



K čištění zahradního nářadí nepoužívejte vysokotlaký čistič ani zahradní hadici.

Obsluha

- ▶ **Před všemi pracemi na zahradním nářadí (např. údržba, výměna nástroje atd.) a též během transportu a skladování zahradní nářadí vypněte pomocí přerušovače el. obvodu.**
- ▶ Děti by měly být pod dohledem, aby bylo zajištěno, že si se zahradním nářadím nehrají.
- ▶ Nikdy nedovolte výrobek používat dětem, osobám s omezenými fyzickými, smyslovými nebo duševními schopnostmi či nedostatečnou zkušeností a / nebo nedostatečnými vědomostmi a / nebo osobám neseznámeným s těmito pokyny. Národní předpisy možná vymezují věk obsluhy.

- ▶ Zahradní nářadí nepoužívejte bosí nebo s otevřenými sandály. Neustále noste pevnou obuv a dlouhé kalhoty.
 - ▶ Zahradní nářadí používejte jen tehdy, pokud je víko přihrádky akumulátoru uzavřené a všechny šrouby víka jsou utažené. To chrání akumulátor před vlhkostí.
 - ▶ Při špatných povětrnostních podmínkách, zejména při zvedající se bouřce, se zahradním nářadím nepracujte.
 - ▶ Při obsluze zahradního nářadí a když se k němu přibližujete, vždy se postarejte o stabilní rovnováhu a bezpečný postoj, zejména u uváznutí a při mokřích plochách trávníku. Nepředklánějte se příliš daleko. Nářadí obsluhujte svědomitě a beze spěchu.
 - ▶ Obsluha je zodpovědná za nehody nebo ublížení jiným osobám nebo jejich majetku.
 - ▶ Pokud se při provozu zahradního nářadí vyskytnou jakákoli nebezpečí, okamžitě stiskněte červené tlačítko Stop.
 - ▶ Zajistěte správné instalování ohraničujícího vodiče podle návodu k instalaci.
-  Kompletní pokyny pro instalaci zařízení Indego naleznete v návodu k instalaci, jež se dodává s výrobkem.
- ▶ Pravidelně kontrolujte oblast, na které se bude zahradní nářadí používat a odstraňte všechny kameny, klacky, dráty, kabely a jiné předměty.
 - ▶ Pečlivě zkontrolujte oblast, na které se má zahradní nářadí použít, zda zde nejsou divoká a domácí zvířata. Divoká a domácí zvířata mohou být během provozu nářadí poraněna.
 - ▶ V pracovní oblasti nepokládejte žádné síťové kabely pod napětím. Pokud se do robotické sekačky zamotá síťový kabel, musí být před odstraněním odpojen od el. sítě.
 - ▶ Zahradní nářadí pravidelně kontrolujte, aby bylo zajištěno, že nejsou nože, šrouby nožů a žací zařízení opotřebované nebo poškozené. Opotřebované nože a šrouby nožů vyměňte v celé sadě, aby se zamezilo nevyváženosti.
 - ▶ Nikdy nepoužívejte zahradní nářadí s poškozenými ochrannými kryty nebo bez bezpečnostního vybavení.
 - ▶ Nedávejte své ruce a nohy do blízkosti nebo pod rotující díly.
 - ▶ Nikdy nezvedejte resp. nenoste zahradní nářadí s běžícím motorem.
 - ▶ Nenechávejte zahradní nářadí pracovat bez dozoru pokud víte, že se v bezprostřední blízkosti zdržují domácí zvířata, děti nebo osoby.
 - ▶ Zahradní nářadí zapněte podle návodu a stůjte v bezpečné vzdálenosti vůči rotujícím dílům.
 - ▶ Zahradní nářadí neprovozujte ve stejné době se zahradním zavlažováním. Naprogramujte čas

sečení tak, aby se zajistilo, že oba systémy nepracují současně.

- ▶ Pokud z jakéhokoli důvodu spadne zahradní nářadí do vody, odstraňte jej z vody a pomocí přerušovače el. obvodu ho vypněte. Zahradní nářadí nezapínejte, kontaktujte servisní středisko Bosch.

- ▶ **Neprovádějte na zahradním nářadí žádné změny.** Nepřípustné změny mohou negativně ovlivnit bezpečnost Vašeho zahradního nářadí a vést ke zvýšenému hluku a vibracím.

Zahradní nářadí vypněte pomocí přerušovače el. obvodu:

- před odstraněním zablokování,
- když zahradní nářadí kontrolujete, čistíte nebo na něm pracujete,
- před uskladněním,
- když zahradní nářadí neobvykle vibruje (zahradní nářadí zastavte a okamžitě zkontrolujte),
- po kolizi s cizím předmětem, zkontrolujte poškození zahradního nářadí a kontaktujte zákaznický servis Bosch kvůli nutným opravám.

Údržba

- ▶ **Když manipulujete nebo pracujete v oblasti ostrých nožů, vždy noste zahradní rukavice.**
- ▶ **Před všemi pracemi na zahradním nářadí jej vypněte pomocí přerušovače el. obvodu.**

- ▶ **Před všemi pracemi na nabíjecí stanici nebo napájecím zdroji vytáhněte síťovou zástrčku ze zásuvky.**

Zevnějšek zahradního nářadí čistěte důkladně pomocí měkkého štětce a hadříku. **Nepoužívejte vodu ani rozpouštědla či lešticí prostředky.**

Veškerou ulpělou trávu a nánosy odstraňte, zejména z větracích otvorů. Otočte zahradní nářadí spodní stranou nahoru a pravidelně vyčistěte prostor nožů a řídicí kolečka. Pro odstranění pevně ulpělých kousků trávy používejte tuhý kartáč nebo škrabku (viz obrázek I).

Nože lze obrátit.

- ▶ Zajistěte pevné usazení všech matic, čepů a šroubů, tím je umožněna bezpečná práce se zahradním nářadím. (viz obrázek J)
- ▶ Pravidelně zahradní nářadí prohlédněte a pro Vaši bezpečnost vyměňte opotřebované nebo poškozené díly.
- ▶ Dbejte na to, aby se použily pouze originální náhradní díly Bosch.
- ▶ Podle potřeby vyměňujte nože a šrouby v celé sadě.

Uskladnění v zimě

- ▶ **Sekačku vypněte pomocí přerušovače el. obvodu.**
- ▶ Sekačka je připravena k provozu při teplotách mezi 5 °C a 45 °C. Sekačka a nabíjecí stanici v zimním období uskladněte, když se teploty trvale

nalézají pod 5 °C, na bezpečném a suchém místě mimo dosah dětí. Na sekačku ani na nabíjecí stanici nestavte žádné další předměty. Použijte originální balení, pokud Indego přepravujete na delší vzdálenosti.

Sekačku lze uskladnit i do skladovací brašny.

- Sekačku skladujte pouze v teplotním rozsahu mezi –20 °C a 50 °C. Nenechávejte sekačku např. v létě ležet v autě.

USB

- Sekačka disponuje rozhraním USB, které se používá výhradně pro update softwaru (viz obrázek **M**). Používejte pouze schválené paměti USB (naformátované souborovým systémem FAT 32) a schválené kabely USB OTG.
- Další informace o updatu softwaru naleznete na Bosch-Indego.com.
- **Nepoužívejte rozhraní USB pro jiné účely. Nezastrkujte žádná externí zařízení.**

Upozornění pro optimální zacházení s akumulátorem

- **Neotvírejte akumulátor.** Hrozí nebezpečí zkratu.



Chraňte akumulátor před horkem, např. i před trvalým slunečním zářením, před ohněm, vodou a vlhkostí.

Existuje nebezpečí výbuchu.

- **Nenainstalovaný akumulátor uchovávejte mimo kancelářské sponky, mince, klíče, hřebíky, šrouby nebo jiné drobné kovové předměty, které mohou způsobit přemostění kontaktů.** Zkrat mezi kontakty akumulátoru může mít za následek popáleniny nebo požár.
- **Při poškození a nesprávném používání akumulátoru mohou unikat výpary.** Prostor větrejte a při potížích vyhledejte lékaře. Výpary mohou dráždit dýchací cesty.
- **Špičatými předměty, jako např. hřebíky nebo šroubováky, nebo působením vnější síly může dojít k poškození akumulátoru.** Uvnitř může dojít ke zkratu a akumulátor může začít hořet, může z něj unikat kouř, může vybuchnout nebo se přehřát.
- **Při nesprávném použití nebo poškozeném akumulátoru může z akumulátoru vytéct hořlavá kapalina. Zabraňte kontaktu s ní. Při náhodném kontaktu opláchněte místo vodou. Pokud se kapalina dostane do očí, vyhledejte navíc lékaře.** Vytékající akumulátorová kapalina může způsobit podráždění pokožky nebo popáleniny.
- **Akumulátor nezkratujte.** Existuje nebezpečí výbuchu.
- **Používejte pouze pro toto zahradní nářadí určené akumulátory Bosch.**

Použití jiných akumulátorů může vést k poraněním a k nebezpečí požáru.

- ▶ **Dříve než vložíte akumulátor, zajistěte, aby bylo zahradní nářadí vypnuté.** Vložení akumulátoru do zahradního nářadí, jež je zapnuté, může vést k úrazům.
- ▶ Šachtu akumulátoru otevírejte jen tehdy, pokud je akumulátor opotřebovaný. Kvůli uskladnění v zimě ponechte akumulátor v zařízení. Zabudovaný akumulátor má velmi dlouhou životnost, akumulátorovou šachtu neotvírejte, dokud nepozorujete žádné zřetelné zkrácení doby chodu mezi dvěma nabitími akumulátoru.
- ▶ Indego pracuje mezi 5 °C a 45 °C. Leží-li teplota akumulátoru vně tohoto pracovního rozsahu, oznámí Indego zprávu a neopustí nabíjecí stanici. Za provozu se Indego vrátí k nabíjecí stanici nebo zůstane stát na místě.
- ▶ Nabíjení se smí uskutečnit pouze ve firmou Bosch schválené nabíjecí stanici.

Bezpečnostní upozornění pro nabíječku a napájecí zdroj

- ▶ **Pro nabíjení sekačky používejte pouze originální Bosch nabíjecí stanici a síťový kabel.** V opačném případě existuje nebezpečí výbuchu a požáru.
- ▶ **Pravidelně kontrolujte nabíjecí stanici, síťový zdroj, kabely a**

zástrčky. Při poškození nebo projevu stárnutí odpojte nabíjecí stanici nebo síťový zdroj od elektrické sítě a nepoužívejte je. Nabíjecí stanici ani síťový zdroj sami neotvírejte. Opravy nechte provést pouze kvalifikovaným odborným personálem firmy Bosch a pouze originálními náhradními díly. Poškození na nabíjecí stanici, síťovém zdroji, kabelech nebo zástrčkách zvyšují riziko zásahu elektrickým proudem.

- ▶ **Nabíjecí stanici a síťový zdroj neprovozujte na lehce hořlavém podkladu (např. papír, textilie atd.) resp. v hořlavém prostředí.** Při nabíjení dochází k zahřívání nabíjecí stanice a síťového zdroje a existuje tak nebezpečí vzniku požáru.
- ▶ **Dohlížejte na děti.** Tím bude zajištěno, že si děti s nabíjecí stanicí, síťovým zdrojem nebo se zahradním nářadím nehrají.
- ▶ Napětí zdroje proudu musí souhlasit s údaji na síťovém zdroji.
- ▶ Doporučujeme připojit síťový zdroj pouze na zásuvku, která je jištěna proudovým chráničem FI s vybavovacím proudem 30 mA. Pravidelně kontrolujte funkci proudového chrániče FI.
- ▶ Pravidelně se musí kontrolovat poškození síťového kabelu.

- ▶ V případě zaplavení nabíjecí stanice odpojte síťový zdroj od elektrické sítě a kontaktujte servis Bosch.
- ▶ Nikdy se nedotýkejte síťové zástrčky ani jiných zástrček mokřkýma rukama.
- ▶ Připojovací kabel nepřejíždějte, nepřiskřípnete nebo jím nevláčejte, poněvadž by se mohl poškodit. Kabel chraňte před teplem, olejem a ostrými hranami.





Síťový zdroj má kvůli bezpečnosti ochrannou izolaci a nepotřebuje žádné uzemnění. Provozní napětí činí 230 V AC, 50 Hz (pro země mimo EU 220 V, 240 V podle provedení).
 Informace obdržíte u svého autorizovaného zákaznického servisu Bosch.

Ve sporných případech se zeptejte vyškoleného elektrikáře nebo v

nejbližším servisním zastoupení firmy Bosch.

Symbyly

Následující symboly mají význam pro čtení a pochopení návodu k obsluze, především pro obrázky. Zapamatujte si symboly a jejich význam. Správná interpretace symbolů Vám pomůže zahradní nářadí lépe a bezpečněji používat.

Symbol	Význam
	Noste ochranné rukavice
	Dovolené počínání
	Zakázané počínání
	Příslušenství/náhradní díly

Určené použití

Sekačka je určena k sečení travnatých ploch v soukromém sektoru.

Nepoužívejte sekačku v interiérech.

Nepoužívejte sekačku pro jiné účely, zvyšuje to nebezpečí úrazů a možného poškození zahradního nářadí.

Nepokoušejte se sekačku pozměnit, poněvadž to může vést k úrazům nebo možnému poškození sekačky.

Technická data

Automatická sekačka trávy	Jednotka SI	Indego M 700	Indego M+ 700
Objednací číslo		3 600 HBO 2..	3 600 HBO 3..
Šířka sečení	cm	19	19
Výška sečení	mm	30-50	30-50
Úhel sklonu, max.	°/%	15/27	15/27
Velikost plochy trávníku			
- maximálně	m ²	700	700
- na jedno nabití akumulátoru až ^{A)}	m ²	85	85
Oblast provozní frekvence (indukční senzor)	kHz	5	5
Max. intenzita magnetického pole (indukční senzor) (při 10 m)	dBμA/m	44	44
Oblast provozní frekvence (GSM)	MHz	-	880-960
	MHz	-	1710-1880
Vysílací výkon max. (GSM)	dBm	-	33
Hmotnost podle EPTA-Procedure 01:2014	kg	7,1	7,2
Stupeň krytí		IPX4	IPX4

Automatická sekačka trávy	Jednotka SI	Indego M 700	Indego M+ 700
Sériové číslo		viz typový štítek na zahradním nářadí	
Akumulátor		Li-ion	Li-ion
Jmenovité napětí	V DC	18	18
Kapacita	Ah	2,5	2,5
Počet článků akumulátoru		5	5
Doba provozu, průměrně ^{A)}	min	75	75
Doba nabíjení akumulátoru (max.)	min	60	60
Ohraničující vodič			
– dodaný ohraničující vodič	m	175	175
– minimální potřebná délka	m	20	20
– maximální přípustná délka	m	350	350
Nabíjecí stanice			
Objednací číslo		F 016 L68 963	F 016 L68 963
Vstupní napětí	V DC	24	24
Odběr proudu nabíjení / zapnutý ohraničující vodič	W	73/2,6	73/2,6
Nabíjecí proud (až)	A	2,3	2,3
Přípustný rozsah teploty nabíjení ^{B)}	°C	5–45	5–45
Hmotnost podle EPTA-Procedure 01:2014	kg	1,65	1,65
Stupeň krytí		IPX4	IPX4
Síťový zdroj			
Objednací číslo			
Švýcarsko		F 016 L90 934	F 016 L90 934
Anglie		F 016 L90 935	F 016 L90 935
Zbytek Evropy		F 016 L90 916	F 016 L90 916
Vstupní napětí (střídavé napětí)	V	220–240	220–240
Třída ochrany		□/II	□/II
Frekvence	Hz	50–60	50–60
Výstupní napětí (stejnoseměrné napětí)	V	24	24
Stupeň krytí		IPX7	IPX7
Hmotnost	kg	1,25	1,25

A) závislé na výšce sečení, stavu trávy a vlhkosti

B) vnitřní teplota akumulátoru

Informace o hluku a vibracích

Hodnoty emise hluku zjištěny podle **EN 50636-2-107**.

Hodnocená hladina hluku A elektronářadí činí typicky:

Hladina akustického výkonu **61 dB(A)**. Nepřesnost K = **2 dB**.

Význam vyobrazení

Cíl počínání	Obrázek	Strana
Příslušenství	A	430
Vybalení obsahu dodávky / sekačky	B	431

Cíl počínání	Obrázek	Strana
Položení ohraničujícího vodiče	C	431
Prodloužení ohraničujícího vodiče	D	432
Položení ohraničujícího vodiče okolo nového vnitřního objektu	E	432
Zvednutí a nesení sekačky	F	433
Nastavení výšky sečení	G	433
SpotMow	H	434
Čištění	I	435

Cíl počinání	Obrázek	Strana
Údržba	J	435
Přidání další plochy trávníku	K	434
- s přídatnou nabíjecí stanicí (vpravo)		
- bez přídatné nabíjecí stanice (vlevo)		
Výměna akumulátoru	L	436
Update softwaru	M	437-438
Připojení síťového zdroje	N	439

Instalace

Pomocí následujícího QR kódu se můžete podívat na video o instalaci sekačky na www.bosch-indego.com. Alternativně se řiďte návodem k instalaci dodaným s výrobkem.

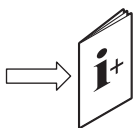

Zkontrolujte, zda je ohraničující vodič kompletně upevněn na zemi, bez volných smyček. Volné smyčky mohou znamenat nebezpečí zakopnutí.

Odstraňte kameny, větve, dráty, elektrické kabely pod napětím a další cizí předměty ze sečené plochy trávníku. Zajistěte, aby sečená plocha trávníku byla rovná a neměla pro zahradní nářadí žádné zřetelné překážky jako prohlubně, brázdy a svahy strmé více než 15°/27 %.

Nabíjecí stanice se musí umístit na vnějším okraji trávníku na ohraničující vodič. Nemůže stát na straně kůlny nebo domku na nářadí, stojící jako ostrov uvnitř sečené plochy trávníku. Je doporučeno, abyste před instalací a před prvním sečením v nové sezóně a vždy, když je odstřih trávy delší než 5 mm, posekali Váš trávník jedenkrát pomocí běžné sekačky.

Nožový systém sekačky je dimenzovaný pro sečení krátké trávy (30-50 mm). Posečený materiál může zůstat ležet jako mulč pro přihnojování trávníku. Výšku sečení sekačky lze nastavit na 30, 40 a 50 mm.

Je doporučeno začít s vyšším nastavením a poté, když vodič pod travou zmizí, úroveň pozvolna snižovat. To zabrání tomu, aby Vaše Indego vodič nepřeseklo.

Dodatečný ohraničující vodič lze připojit pomocí kabelové spojky (viz obrázky D-E).

Ohraničující vodič lze prodloužit na délku maximálně 350 m.

Ohraničující vodič položte až 5 cm hluboko do země (nebo pod nekovové desky).

Vyhnete se poškození ohraničujícího vodiče, oblast, ve které je položen, se nesmí vertikálně ani hrabat.

Při pokládání ohraničujícího vodiče se vyhnete úhlům pod 45°. To může omezit výkon.

Ukazatel

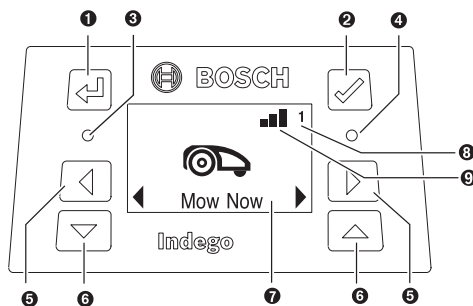

Symbol	Význam
1	Tlačítko zpět
2	Potvrzovací tlačítko Stiskne-li se během sečení potvrzovací tlačítko, vrátí se sekačka zpátky k nabíjecí stanici
3	Červená LED zap: Chyba sekačky
4	Zelená LED zap: Sekačka je zapnutá Zelená LED vyp: Sekačka je neaktivní a pro aktivaci je potřeba Váš čtyřmístný PIN kód. Nebo sekačka je vypnutá, musí se zapnout přerušovač el. obvodu a pro aktivaci se musí zadat Váš čtyřmístný PIN kód. Upozornění: Během updatu softwaru svítí zelená a červená LED.
5	Tlačítka doleva, doprava
6	Tlačítka dolů, nahoru
7	Displej s dialogovým oknem
8 1 2 3	Číslo zahrady (zobrazí se, pokud je uložena více než jedna mapa zahrady)
Pouze u Indego M+ 700:	
9	Mobilní síť je dostupná
	Mobilní síť není dostupná

Pokud do 10 minut nenásleduje žádné zadání, přepne se displej do klidového stavu.

Přidání další plochy trávníku (viz obrázek K)

Pro instalaci dodatečné plochy trávníku postupujte podle pokynů v návodu k instalaci.

Oddělené plochy trávníku se samostatnou nabíjecí stanicí (viz obrázek K vpravo): Sekačku lze používat až na třech různých plochách trávníku. Pro oddělenou plochu trávníku potřebujete dodatečnou nabíjecí stanici (viz obrázek A), ohraničující vodič a umělohmotné kolíky. Pokud je nastavený časový plán nebo kalendářní funkce „Bosch AUTO“ nebo funkcionality Bosch „SmartMowing“, bude se

po dobu definovaného časového okna sekat tráva této plochy trávníku.

Sekačku vypněte, pokud ji transportujete mezi jednotlivými plochami trávníku.

Upozornění: V každé nabíjecí stanici se musejí provést na sekačce aktualizace softwaru.

Je doporučeno nabíjecí stanici při zimním uskladnění popsat, aby se vědělo, která nabíjecí stanice patří ke které ploše trávníku.

Bez dodatečné nabíjecí stanice: Je možné spojit plochy trávníku tím, že se ohraničující vodič mezi oběma plochami trávníku položí navzájem rovnoběžně tak blízko, jak je to jen možné (viz obrázek **K** nahoře vlevo). Dodatečná plocha trávníku bez nabíjecí stanice nebude zmapována a sekačka nebude používat v této ploše trávníku bez nabíjecí stanice strategii sečení LogiCut. Maximální doporučená plocha trávníku bez nabíjecí stanice činí 50 m². Sekačka seče tak dlouho, než je akumulátor prázdný a musí se kvůli nabití přepravit do nabíjecí stanice.

Sečení

- ▶ **Nenechávejte děti jezdit na sekačce.**
- ▶ **Před zvednutím stiskněte na sekačce tlačítko Stop. Sekačku zvedejte vždy za rukojeť. (viz obrázek F)**

Zajistěte, aby se na sečené ploše trávníku nenacházela žádná malá zvířata jako ježci nebo želvy.

Pouze u Indego M 700: Po úspěšném přípravě můžete buď začít ihned se sečením tím, že na displeji potvrdíte „**Sekat hned**“, nebo počkáte na příští plánované časové okno podle naprogramování pomocí kalendářní funkce „**Bosch-AUTO**“ (za předpokladu předchozího nastavení). Můžete také zanést časový plán sečení podle Vašich požadavků do kalendáře.

Pouze u Indego M+ 700: Po úspěšném přípravě můžete začít ihned se sečením tím, že na displeji potvrdíte „**Sekat hned**“, nebo navolíte ve volně dostupné aplikaci Bosch Smart Garden „**Sečení**“. Můžete též stanovit časový plán sečení za použití funkcionality Bosch „**SmartMowing**“, která umožňuje, aby se časové plány vypočítaly na základě předpovědi počasí pro Vaši lokalitu. Můžete také zanést časový plán sečení podle Vašich požadavků přes displej nebo pomocí aplikace Bosch Smart Garden do kalendáře.

Sekačka musí plochu trávníku 3 krát úplně posekat (3 kompletní cykly sečení), aby se plochu trávníku naučila. Ve fázi učení možná není vizuální výsledek optimální.

Zde jsou uvedeny přibližné doby chodu pro jednorázové kompletní objety plochy trávníku pomocí LogiCut. Respektujte prosím, že doby chodu se mění podle charakteru trávníku a počtu objektů na zahradě.

100 m ²	4 h
500 m ²	16 h
700 m ²	22 h

Stanovte časový plán s častými opakováními. Tím docílíte dobrých výsledků sečení, nabití akumulátoru vydrží déle a vyhnete se nahromadění posečeného materiálu na trávníku.

Pokud sekačka seče

V režimu „**Manuálně**“ pracuje sekačka tak dlouho, až je plocha trávníku posečena. Sečení se přeruší pouze kvůli nabití akumulátoru. Když je plocha trávníku posečena, vrátí se sekačka zpátky k nabíjecí stanici.

V programovatelném režimu „**Časový plán**“ nebo s kalendářní funkcí „**Bosch AUTO**“ nebo funkcionalitou Bosch „**SmartMowing**“ pracuje sekačka během stanovených časových úseků kontinuálně. Sečení se přeruší pouze kvůli nabití akumulátoru. Když je plocha trávníku posečena před koncem časového okna, vrátí se sekačka zpátky k nabíjecí stanici.

Pro předčasné přerušení sečení stiskněte tlačítko **Stop** nebo ji pošlete pomocí potvrzovacího tlačítka ✓ zpátky k nabíjecí stanici.

U Indego M+ 700 můžete poslat sekačku zpět k nabíjecí stanici i tím, že navolíte „**Základnová stanice**“ ve volně dostupné aplikaci Bosch Smart Garden.

Režim šetření energie

Sekačka redukuje svou spotřebu energie tím, že vypne proud v ohraničujícím vodiči, pokud neseče a nebude nabíjet.

Pro manuální probuzení sekačky z režimu šetření energie stiskněte potvrzovací tlačítko ✓ a poté zvolte buď „**Sekat hned**“ nebo jiný „**Režim sečení**“, zatímco sekačka je v nabíjecí stanici.

U Indego M+ 700 můžete sekačku probudit z režimu šetření energie tím, že navolíte „**Sečení**“ ve volně dostupné aplikaci Bosch Smart Garden.

Pro sečení podle aktivního časového plánu s kalendářní funkcí „**Bosch AUTO**“ nebo funkcionalitou Bosch „**SmartMowing**“ se režim šetření energie automaticky ukončí.

Sečení malých ploch trávníku pomocí „SpotMow“

SpotMow je určený k sečení malých ploch, které vyžadují zvláštní zacházení, aniž by se musel posekat celý trávník; například plochy pod kusy zahradního nábytku, který byl odstraněn. Sekačka se umístí na dolní levý roh plochy určené k sečení (viz obrázek **H**). Konečná sečená plocha závisí na poměrech trávníku; nebude to bezpodmínečně přesný čtverec. Po ukončení „**SpotMow**“ postupujte podle pokynů na displeji.

Upozornění: Z bezpečnostních důvodů nelze „**SpotMow**“ použít vně ohraničujícího vodiče.

Senzory

Sekačka je vybavena následujícími senzory:

- **Senzor zvednutí** se aktivuje, když se sekačka nadzvedne.
- **Senzor převrácení** rozpozná, když se sekačka převrátila.
- **Senzor sklonu** se aktivuje, když sekačka dosáhne úhlu 32°.

Pokud se některý ze senzorů aktivuje, např. senzor zvednutí, zastaví se pojezdové motory a žací nože. Na displeji se objeví zpráva, např. „Zvednuto“.

- **Senzor překážky** rozpozná předměty/překážky na celé přední hraně sekačky a vyvolá změnu směru.

Nabíjení akumulátoru

Akumulátor je vybavený kontrolou teploty, jež dovolí nabíjení pouze při vnitřní teplotě akumulátoru v rozsahu mezi 5 °C a 45 °C.

Akumulátor Li-ion se dodává částečně nabitý. Je doporučeno sekačku během instalace ohraničujícího vodiče v nabíjecí stanici nabít.

Akumulátor Li-ion lze bez zkrácení životnosti kdykoli nabít. Přerušení procesu nabíjení akumulátoru neškodí.

Při nastávajícím vybití nebo vybitém akumulátoru se sekačka pomocí ochranného obvodu vypne: Nože se už nepohybují.

Výměna akumulátoru (viz obrázek L)

Upozornění: Akumulátor se musí vyměnit jen tehdy, pokud je opotřebovaný. Nabíjení akumulátoru mimo zařízení se nepředpokládá.

- ▶ Používání nevhodných akumulátorů může vést k chybným funkcím nebo k poškození sekačky.
- ▶ Opotřebované akumulátory mohou výrazně omezit dobu chodu sekačky.
- ▶ **Nepoužívejte v sekačce žádné nenabíjecí baterie.** Používejte pouze výrobcem uváděné akumulátory.

Upozornění: Pokud pracujete v blízkosti ostrých čepelí, vždy noste ochranné rukavice.

Sekačku vypněte pomocí přerušovače el. obvodu.

Odstraňte 5 šroubů na víku přihrádky akumulátoru pomocí šroubováku Torx T-20 .

Opotřebovaný akumulátor s vodící lištou otočte ven z šachty akumulátoru až je viditelné tlačítko pro odjištění akumulátoru. Stiskněte tlačítko pro odjištění akumulátoru a odejměte akumulátor.

Nasuňte nový akumulátor do vodící lišty až zajištění akumulátoru slyšitelně zaskočí. Otočte akumulátor s vodící lištou do šachty akumulátoru. Opět položte víko přihrádky akumulátoru a přišroubujte jej pomocí 5 šroubů.

Víko přihrádky akumulátoru chrání akumulátor během provozu před vlhkostí.

Aktualizace softwaru (viz obrázek M)

Pro aktualizaci softwaru potřebujete paměť USB (naformátovanou souborovým systémem FAT 32) a kabel USB-OTG.

Pokud je k dispozici nová verze softwaru, naleznete ji na internetu na straně „www.bosch-indego.com“. Uložte soubor „IN8xxxx.bin“ na USB paměť.

Obrátte sekačku a odstraňte víčko na USB rozhraní. Spojte USB-OTG kabel s USB pamětí.

Dejte sekačku do nabíjecí stanice a zajistěte, aby byla nabíjecí stanice připojená k el. síti (na základnové stanici svítí LED). Sekačka musí být zapnutá, displej musí svítit a akumulátor musí být nabitý minimálně na 70%.

Když se nastartuje aktualizace, objeví se na displeji následující zpráva „**Aktualizovat z verze x na verzi y?**“

Proces potvrďte pomocí tlačítka ✓. Během aktualizace blikají na sekačce obě LED.



Na konci aktualizace provede sekačka nový start.







Odstraňte USB-OTG kabel a USB paměť. Uzavřete víčko na USB rozhraní.



Navíc u Indego M+ 700: Aktuální software lze stáhnout i přes aplikaci Bosch Smart Garden.

Navigace v menu

Následující tabulka vysvětluje různé body menu.

Hlavní nabídka	Podmenu 1	Podmenu 2	Vysvětlení
			Stiskem potvrzovacího tlačítka začne sekačka se sečením. V režimu „ Vyp./manuální “ seče sekačka, než se na displeji objeví „ Zahrada kompletní “.
Sekat hned			V režimu „ Časový plán “, s kalendářní funkcí „ Bosch AUTO “ nebo funkcionalitou Bosch „ SmartMowing “ pracuje sekačka až do konce časového úseku nebo až se na displeji objeví „ Zahrada kompletní “ (podle toho, co nastane nejdříve).
	Pouze u Indego M 700: Bosch AUTO		Kalendářní funkce „ Bosch AUTO “ se optimalizuje v závislosti na velikosti plochy trávníku.
Kalendář		Počet kompletních cyklů sečení týdně	V základním nastavení seče sekačka dva kompletní cykly sečení týdně a začíná pokaždé v 8 hodin ráno.
		Všední den	Jsou možná následující nastavení: Dny, kdy se smí sekat (např. pro vyloučení nedělí).

Hlavní nabídka	Podmenu 1	Podmenu 2	Vysvětlení
		Čas startu	Nastavitelné pouze pro první časové okno (platí pro všechny aktivní dny).
	Pouze u Indego M + 700: SmartMowing		Funkcionalita Bosch „SmartMowing“ se optimalizuje v závislosti na velikosti plochy trávníku a umožňuje navázat lokální meteorologickou službu. V základním nastavení seče sekačka dva kompletní cykly sečení týdně a začíná pokaždé v 8 hodin ráno. Pomocí aplikace Bosch Smart Garden můžete určit Váš SmartMowing časový plán.
	Časový plán	Upravit (zvolený den)	Naprogramujte časový plán sečení pomocí nastavení jednotlivých dnů sečení a časových oken (až 2 za den).
		Nesekat/smazat časové okno	Smažte příslušné časové okno pro zvolený den. Dole na displeji se zobrazí počet kompletních cyklů sečení týdně pro aktuální časový plán.
	Vyp./manuální		Zvolte tuto volbu, pokud se nemá používat žádný časový plán. Sekačka začne sečení pouze aktivací „ Sekat hned “ na displeji. U Indego M+ 700 můžete začít sečení tím, že navolíte „ Sečení “ ve volně dostupné aplikaci Bosch Smart Garden.
 Nastavení	 Režim sečení	SpotMow	Zvolte mezi plochou 2 m x 2 m, 3 m x 3 m a 4 m x 4 m.
		Sečení bez nabíjecí stanice	Sekačka seče v dodatečné ploše trávníku bez vlastní nabíjecí stanice v náhodném režimu než je akumulátor prázdný.
		Sečení okraje	Zvolte, zda má sekačka posekat okraj jednou při každém celém sečení (standardní nastavení), jednou při každém druhém celém sečení nebo vůbec (vypnuto).
 Bezpečnost		Auto.zámek	Tlačítka budou automaticky uzamčena, pokud se během 3 minut nestiskne žádné tlačítko. Toto nastavení je doporučeno z bezpečnostních důvodů a kvůli ochraně před krádeží.
		- Zap.	Je zapotřebí PIN kód pro reaktivaci po funkci Auto.zámek.
		- Vypnuto	Tlačítka jsou stále připraveny pro zadávání.
		Změna PIN	Změna PIN vyžaduje nejprve zadání platného PIN kódu.
		Alarm	
		- Zap.	Aktivuje alarm.
		- Vypnuto	Deaktivuje alarm.
	 Datum & čas		Změna času a data.
	 Volba jazyka		Změna jazyka displeje.
	 Info	Stav systému	Informace o stavu nabití akumulátoru, systémové informace a doby provozu a nabíjení sekačky.

Hlavní nabídka	Podmenu 1	Podmenu 2	Vysvětlení
 Pokročilé	ID vodiče	Mění ID ohraničujícího vodiče při možných rušeních v okolí.	
	Nastavení senzorů/ stav trávniku	Zvolte mezi nízkým (nerovným), normálním a vysokým (kluzkým). Citlivost senzorů překážek se mění podle nastaveného stavu trávniku.	
	Přemapovat	Smaže aktuální mapu plochy trávniku, v které se sekačka nachází.	
	Tovární nastavení	Reset sekačky do továrního nastavení smaže všechna osobní nastavení (kromě PIN). Po resetu do továrního nastavení musí sekačka plochu/-y trávniku znovu zmapovat.	
	Přehled zahrad	Zobrazí počet zmapovaných ploch trávniku, jejich velikost, ID vodiče a datum, kdy byla plocha naposledy posečena.	
	Smazat zahradu	Smažte specifikovanou mapu zahrady nebo zvolte všechny mapy smazat najednou.	
 Zvláštnosti	Pojmenovat sekačku	Změňte jména, jež se zobrazí na displeji. Jsou možná pouze písmena latinské abecedy. Počet písmen je ohraničený. Tato funkce není dostupná v každém jazyce. V některých jazycích (např. čeština nebo polština) nemá změna jména na základě speciálních požadavků gramatiky žádné účinky na zobrazení na displeji.	
	Vodováha	Dodává informace o sklonu sekačky. Nachází-li se sekačka v nabíjecí stanici a bod na displeji není uvnitř zobrazeného kruhu, musí se nabíjecí stanice umístit na nové, rovnější stanoviště.	
	Signál vodiče	Rozpozná signál od ohraničujícího vodiče a zobrazí kvalitu signálu (pro zákaznický servis). Sekačka nepřijímá žádný signál od ohraničujícího vodiče během doby, kdy je v nabíjecí stanici.	

Hledání závad

Online podpora



<http://www.bosch-indego.com>

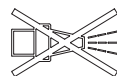

Příznak	Možná příčina	Odstranění
LED na nabíjecí stanici bliká	Ohraničující vodič je přerušený, příliš dlouhý nebo příliš krátký. Vodič není spojený a sekačka není v nabíjecí stanici.	Zkontrolujte, že ohraničující vodič není přerušený a má délku mezi 20 a 350 m. Potom vypněte a opět zapněte napájení. Pro instalaci sekačky se řiďte pokyny v návodu k instalaci.
Silné vibrace/hluk	Uvolněný šroub nože Poškozený/ohnutý nůž	Šroub nože utáhněte momentem 2,5 Nm. Nůž vyměňte (viz obrázek J).

Příznak	Možná příčina	Odstranění
Sekačka nezajíždí správně do nabíjecí stanice	Ohraničující vodič není kolem nabíjecí stanice správně položený	Pro položení ohraničujícího vodiče se řiďte pokyny v návodu k instalaci.
	Ohraničující vodič v blízkosti zdroje rušení	Odstraňte jakýkoli přebytečný (např. namotaný) ohraničující vodič kolem nabíjecí stanice. Změňte v menu ID ohraničujícího vodiče.
Sekačka neběží	Přerušovač el. obvodu není zapnutý	Odstraňte sekačku z nabíjecí stanice, přerušovač el. obvodu zapněte a dejte sekačku opět do nabíjecí stanice (dbejte na to, aby byla nabíjecí stanice připravená k provozu - LED svítí zeleně).
	Možné ucpání	Vždy nejprve vypněte přerušovač el. obvodu, pak zkontrolujte prostor pod sekačkou. Podle potřeby odstraňte zablokování (k tomu vždy noste zahradní rukavice).
	Akumulátor není zcela nabit	Dejte sekačku do nabíjecí stanice, aby se umožnilo nabíjení. Nabíjecí stanice musí být zapnutá.
	Příliš dlouhá tráva	Posečte plochu trávníku běžnou sekačkou na některé z nižších nastavení.
	Příliš studený/horký akumulátor	Sekačka pracuje, když vnitřní teplota akumulátoru leží mezi 5 °C a 45 °C. Nechte sekačku ohřát/vychladnout. Pokud se chyba vyskytuje častěji, měli byste nabíjecí stanici umístit do stínu.
Sekačka stojí na trávníku s vypnutým displejem	Problémy v provozu	Stiskněte potvrzovací tlačítko displeje, aby se displej rozsvítil nebo umístěte sekačku do nabíjecí stanice.
Sekačka bez funkce nabíjení	Příliš studený/horký akumulátor	Sekačka pracuje, když vnitřní teplota akumulátoru leží mezi 5 °C a 45 °C. Nechte sekačku ohřát/vychladnout. Pokud se chyba vyskytuje častěji, měli byste nabíjecí stanici umístit do stínu.
	Nabíjecí stanice není zapnutá	Zapněte napájení el. proudem pro nabíjecí stanici. Pokud nabíjecí stanice nenastartuje, kontaktujte zákaznický servis Bosch.
	Zkorodované nabíjecí kontakty	Očistěte nabíjecí kontakty.
	Akumulátor není vložený, je špatně vložený nebo pro sekačku nesprávný	Vložte akumulátor správně (viz obrázek L). Použijte vhodný akumulátor Bosch.
Sekačka je mimo ohraničující vodič	Ohraničující vodič na spádu	Nechte 30 cm mezi ohraničujícím vodičem a spádem.
	Překážka v blízkosti vodiče	Odstraňte překážku.
Části plochy trávníku místy neposečené	Sekačka potřebuje pro správné posečení zahrady více času	Pro podchycení celé plochy trávníku nechte sekačku Váš trávník 3 x kompletně posekat.
	Časové okno je příliš malé vzhledem k velikosti trávníku	Zvětšete časové okno sečení nebo: <ul style="list-style-type: none"> – použijte kalendářní funkci „Bosch AUTO“ (u Indego M 700) – použijte funkcionalitu Bosch „SmartMowing“ (u Indego M+ 700)
	Rozestup mezi ohraničujícími vodiči je příliš malý	Zvyšte rozestup mezi ohraničujícími vodiči na minimálně 75 cm.
	Nerovný podklad	Zvolte v menu „Charakter terénu/senzor terénu“ volbu „Nerovný terén/nízká citlivost“. Trávník zarovnejte, nerovnosti/terénní vlny odstraňte, nevhodné prostory vyčleňte pomocí ohraničujícího vodiče - postupujte podle pokynů v návodu k instalaci.

Příznak	Možná příčina	Odstranění
	Příliš dlouhá tráva	Zvolte v menu „Charakter terénu/senzor terénu“ volbu „Nerovný terén/nízká citlivost“.
	Příliš příkré sklony na zahradě	Zajistěte, aby sekačka pracovala pouze na svazích se sklonem 15 stupňů nebo méně.
Zahradní nářadí zůstává uvízlé na zahradě	Objekty/překážky nejsou vyčleněny	Překážky, u kterých zůstává sekačka často viset, vyčleňte pomocí ohraničujícího vodiče.
	Nově založený trávník	Než použijete sekačku, ponechte trávníku pár týdnů čas, aby se urovnal. Změňte nastavení v menu „Charakter terénu/senzor terénu“. Než sekačku spustíte, počkejte po zavlažování co možná nejdéle.
Sekačka seče neúmyslně květiny atd. nebo přejíždí určité překážky	Objekty/překážky s výškou menší než 5 cm nejsou vyčleněny	Položte ohraničující vodič s odstupem 30 cm vůči překážce nebo objekty/překážky odstraňte.
Sekačka seče nelogicky	Systém LogiCut je závislý na podmínkách zahrady. Sekačka nutně nemusí pokračovat v sečení v nejbližší neposečené oblasti.	Další informace naleznete v návodu k instalaci. Pokud se chování vyskytuje opakovaně, plochu trávníku znovu zmapujte.
	Sekačka se mezi prostory nepohybuje vždy v přímé linii	Žádná opatření nejsou potřeba.
	Sekačka často nenajde správnou polohu nebo se točí na místě	Změňte ID vodiče.
	Nesprávně vyčleněná překážka	Řiďte se pokyny v příručce k instalaci.
	Sekačka běží na dodatečné ploše trávníku bez nabíjecí stanice ve svévolných drahách.	Normální chování. Systém LogiCut funguje pouze v oblastech s nabíjecí stanicí.
Ohraničující vodič je vždy znovu přestřížen	Vodič není mezi umělohmotnými kolíky dostatečně napnutý	Ohraničující vodič napněte a zajistěte, aby vzdálenost mezi umělohmotnými kolíky činila maximálně 75 cm.
	Vzdálenost mezi umělohmotnými kolíky činí více než 75 cm	Řiďte se pokyny v návodu k instalaci. Použijte kabelovou spojku pro opravu přerušení.
Sekačka zanechává nepravidelný obraz sečení/špatná kvalita sečení	Sekačka neseče dost často	Pro dobrý výsledek seče častěji (např. více/delšími časovými okny v časovém plánu).
	Tupé žací nože	Žací nože obraťte nebo vyměňte (viz obrázek J).
	Možné ucpání	Vždy nejprve vypněte přerušovač el. obvodu, pak zkontrolujte prostor pod sekačkou. Podle potřeby odstraňte zablokování (k tomu vždy noste zahradní rukavice).
Není rozpoznán ohraničující vodič	Nabíjecí stanice bez proudu	Zkontrolujte, zda je nabíjecí stanice zapnutá (LED svítí).
	Poškozený/přestřížený ohraničující vodič	Zkontrolujte poškození ohraničujícího vodiče.
	Nesprávná instalace (např. není dost rozestupu mezi ohraničujícími vodiči)	Řiďte se pokyny v příručce k instalaci.
	Ohraničující vodič v blízkosti zdroje rušení	Odstraňte jakýkoli přebytečný (např. namotaný) ohraničující vodič kolem nabíjecí stanice. Změňte v menu ID ohraničujícího vodiče.
Vzpříčené tlačítko nastavení výšky sečení	Možné ucpání	Vždy nejprve vypněte přerušovač el. obvodu, pak zkontrolujte prostor pod sekačkou. Podle potřeby odstraňte zablokování (k tomu vždy noste zahradní rukavice).

Zákaznická služba a poradenství ohledně použití

www.bosch-garden.com

U všech dotazů a objednávek náhradních dílů nezbytně prosím uvádějte 10-místné objednáací číslo podle typového štítku sekačky.

Možná bude zapotřebí verze softwaru Vaší sekačky (viz „Menu > Nastavení > Info“).

V případě potřeby zašlete vždy společně sekačku a nabíjecí stanici do servisního střediska Bosch. Akumulátor neodstraňujte.

Před zasláním odstraňte eventuálně namontovaný personalizovaný horní kryt a též jakýkoli kryt příslušenství.

Czech Republic

Robert Bosch odbytová s.r.o.

Bosch Service Center PT

K Vápence 1621/16

692 01 Mikulov

Na www.bosch-pt.cz si můžete objednat opravu Vašeho stroje nebo náhradní díly online.

Tel.: +420 519 305700

Fax: +420 519 305705

E-Mail: servis.naradi@cz.bosch.com

www.bosch-pt.cz

Přeprava

Obsažené lithium-iontové akumulátory podléhají požadavkům zákona o nebezpečných nákladech. Tyto akumulátory mohou být bez dalších podmínek přepravovány uživatelem po silnici.

Při zasilání prostřednictvím třetí osoby (např.: letecká přeprava nebo spedice) je třeba brát zřetel na zvláštní požadavky na balení a označení. Zde musí být při přípravě zásilky nezbytně přizván expert na nebezpečné náklady.

Akumulátory zasílejte pouze tehdy, pokud není poškozený kryt. Otevřené kontakty přelepte lepicí páskou a akumulátor zabalte tak, aby se v obalu nemohl pohybovat. Dodržujte také případné další národní předpisy.

Zpracování odpadů



Zahradní nářadí, akumulátory, příslušenství a obaly mají být dodány k opětovnému zhodnocení nepoškozujícím životní prostředí.



Nevyhazujte zahradní nářadí a akumulátory/baterie do domovního odpadu!

Pouze pro země EU:

Podle evropské směrnice 2012/19/EU musejí být neupotřebitelná elektrická a elektronická zařízení a podle evropské směrnice 2006/66/ES vadné nebo opotřebované akumulátory/baterie odděleně shromážděny a dodány k opětovnému zhodnocení nepoškozujícím životní prostředí.

Informace obdržíte u svého autorizovaného zákaznického servisu Bosch.

Akumulátory/baterie:

Li-ion:

Dbejte prosím upozornění v odstavci (viz „Přeprava“, Stránka 237).

Slovenčina

Ďakujeme,

že ste sa rozhodli pre automatickú kosačku Indego.

Skôr ako budete Indego inštalovať, prečítajte si nasledovné Bezpečnostné pokyny.

Bezpečnostné pokyny

Pozor! Starostlivo si prečítajte pokyny uvedené v nasledujúcom texte.

Dobre sa oboznámte s obslužnými prvkami a so správnym používaním tohto záhradníckeho náradia. Návod na používanie si láskavo starostlivo uschovajte na neskoršie používanie.

Vysvetlenie symbolov na prístroji



Všeobecné upozornenie na nebezpečenstvo

Postarajte sa o to, aby záhradnícke náradie neblokovalo alebo neznemožňovalo použiť žiadne východy.



Upozornenie: Skôr ako začnete výrobok používať, prečítajte si Návod na používanie.



Upozornenie: Pred každou prácou na záhradnom náradí.

Alebo ak budete náradie dvíhať, vypnite oddeľovací vypínač.



Zachovajte opatrnosť:
Nedotýkajte sa rotujúcich nožov. Tieto nože sú ostré.

Buďte opatrení, mohli by ste prísť o prsty na nohách alebo na rukách.



Skôr ako sa budete dotýkať niektorých súčiastok náradia, počkajte, kým sa všetky súčiastky úplne zastavia. Po vypnutí tohto záhradníckeho náradia nože ešte rotujú ďalej a mohli by Vám spôsobiť poranenie.



Dávajte pozor na to, aby sa osoby stojace v blízkosti neporanili odletujúcimi cudzími telieskami.



Upozornenie: Keď sa s výrobkom pracuje, zachovávajte od neho bezpečný odstup.



Nevozte sa na tomto záhradnom náradí.



Nabíjačka je vybavená bezpečnostným transformátorom.



Na čistenie tohto záhradného náradia nepoužívajte vysokotlakový čistič ani záhradnú hadicu.

Obsluha

► **Pred každou prácou na záhradnom náradí (napr. údržba, výmena nástroja a pod.) ako aj počas trans-**

portu a skladovania vypnite oddeľovací vypínač.

- Dávajte pozor na deti, aby ste vylúčili možnosť, že sa budú s týmto náradím hrať.
- Nedovoľte produkt používať deťom, osobám s obmedzenými fyzickými, senzorickými alebo duševnými schopnosťami alebo s nedostatočnými skúsenosťami a/alebo nedostatočnými vedomosťami ani osobám, ktoré nie sú dostatočne oboznámené s používaním tohto náradia. Národné predpisy môžu prípadne obmedzovať vek používateľa.
- Nepracujte s týmto záhradníckym náradím vtedy, keď ste bosý, alebo keď máte obuté otvorené sandále. Pri práci noste vždy pevnú obuv a dlhé nohavice.
- Záhradné náradie používajte len vtedy, keď je veko priehradky na akumulátor uzavreté a všetky skrutky veka sú utiahnuté. To chráni akumulátor pred vlhkosťou.
- Nepracujte s týmto záhradným náradím za nepriaznivých poveternostných podmienok, najmä keď sa blíži búrka.
- Pri obsluhu záhradného náradia a keď sa k nemu blížite, si vždy zabezpečte stabilnú rovnováhu a spoľahlivý postoj, predovšetkým na svahoch a na mokrych trávnikoch. Nenaťahujte sa príliš ďaleko dopredu. Náradie obsluhujte vždy starostlivo a bez chvatu.

- ▶ Obsluhujúca osoba alebo užívateľ je zodpovedný za úrazy a škody spôsobené iným ľuďom alebo za škody na ich majetku.
- ▶ Okamžite stlačte červené tlačidlo STOP, ak sa počas prevádzky záhradného náradia objaví nejaké nebezpečenstvo.
- ▶ Zabezpečte korektnú inštaláciu vymedzovacieho drôtu podľa Návodu na inštaláciu.



Kompletný návod na inštaláciu Indega sa nachádza Návo-
de na inštaláciu, ktorý bol do-
daný s výrobkom.

- ▶ Pravidelne kontrolujte priestor, v ktorom sa záhradné náradie používa, a odstráňte všetky kamene, konáre, elektrické drôty a ostatné cudzie predmety.
- ▶ Skontrolujte starostlivo priestor, v ktorom sa bude produkt používať, či sa v ňom nenachádzajú domáce alebo divé zvieratá. Prevádzkou náradia by mohlo dôjsť k poraneniu domácich a divých zvierat.
- ▶ Do pracovného priestoru náradia nekladte žiadne elektrické káble, ktoré sú pod prúdom. Ak sa do automatickej kosačky zamotá nejaká sieťová šnúra, treba túto šnúru najprv odpojiť od elektrickej siete.
- ▶ Pravidelne záhradnícke náradie kontrolujte, aby ste zabezpečili, že nože, skrutky noža a rezací mechanizmus nie sú opotrebované ani poškodené. Opotrebované nože a skrutky noža nahradte novými v rámci výmeny celej súpravy, aby ste predišli nevyváženosti.
- ▶ Nepoužívajte toto záhradnícke náradie s poškodenými krytmi alebo bezpečnostnými prvkami.
- ▶ Nedávajte svoje ruky ani chodidlá do blízkosti rotujúcich súčiastok ani pod ne.
- ▶ Záhradnícke náradie nikdy nezdvíhajte ani neprenášajte vtedy, keď je motor v chode.
- ▶ Nenechávajte záhradnícke náradie pracovať bez dozoru, ak viete, že sa v bezprostrednej blízkosti nachádzajú domáce zvieratá, deti alebo nejaké osoby.
- ▶ Zapínajte záhradnícke náradie podľa tohto návodu na používanie a majte vždy bezpečný odstup od rotujúcich súčiastok.
- ▶ Nepoužívajte toto záhradnícke náradie v rovnakom čase ako postrekovacie zariadenie. Zostavte si časový rozvrh, aby sa si boli istí, že oba systémy nebudú pracovať súčasne.
- ▶ Ak by Vám z nejakého dôvodu spadlo toto záhradné náradie do vody, vyberte ho z vody a vypnite ho pomocou oddeľovacieho vypínača. Záhradné náradie nezapínajte, obráťte sa na autorizované servisné stredisko Bosch.
- ▶ **V žiadnom nerobte prípade na náradí nejaké zmeny.** Nedovolené zmeny by mohli negatívne ovplyvniť bezpečnosť Vášho záhradníckeho

náradia a mať za následok zvýšenie hluku a vibrácií.

Záhradné náradie vypínajte oddeľovacím vypínačom vždy:

- keď chcete odstrániť blokovanie (blokujúce nečistoty),
- keď budete záhradné náradie kontrolovať, čistiť, alebo na ňom niečo iné robiť (opravovať ho),
- pred uskladnením
- keď začne záhradnícke náradie nezvyčajne vibrovať (záhradnícke náradie zastavte a ihneď ho skontrolujte),
- po zrážke s cudzím predmetom skontrolujte, či nie je záhradné náradie poškodené a v prípade potrebnej opravy sa skontaktujte s autorizovaným servisným strediskom Bosch.

Údržba

- ▶ **Keď s niečím manipulujete, alebo keď niečo robíte v priestore ostrých nožov, používajte vždy záhradnícke pracovné rukavice.**
- ▶ **Pred každou prácou na záhradnom náradí ho vypnite oddeľovacím vypínačom.**
- ▶ **Pred každou prácou na nabíjacej jednotke alebo na napájacom zdroji vytiahnite zástrčku zo zásuvky.**

Vonkajšok záhradníckeho náradia dôkladne vyčistite mäkkou kefou a vyutierajte handričkou. **Nepoužívajte pritom vodu ani rozpúšťadlá alebo leštiaci prostriedok.** Odstráňte všet-

ky zvyšky a usadeniny zachytenej trávy a iné drobné nečistoty, predovšetkým z vetracích štrbín.

Otočte záhradné náradie dolnou stranou smerom hore a dôkladne ho vyčistite priestor nožov a valčekov. Na vyčistenie usadených zvyškov skosenej trávy použite tuhú kefu alebo škrabku (pozri obrázok I).

Použité nože sa dajú otočiť.

- ▶ Postarajte sa o to, aby boli všetky matice, zavrtané skrutky a ostatné skrutky dobre utiahnuté, aby bol zabezpečená bezpečná práca náradia. (pozri obrázok J)
- ▶ Záhradnícke náradie pravidelne kontrolujte a pre vlastnú bezpečnosť opotrebované alebo poškodené súčiastky vymeňte.
- ▶ Pamätajte na to, že treba používať výlučne originálne náhradné súčiastky značky Bosch.
- ▶ V prípade potreby vymieňajte nože a skrutky ako súpravu.

Skladovanie cez zimu

- ▶ **Vypnite kosačku pomocou oddeľovacieho vypínača.**
- ▶ Kosačka je pripravená na prevádzku pri teplotách v rozsahu medzi 5 °C a 45 °C. Počas zimnej sezóny, keď sa teplota pohybuje trvalo pod 5 °C, skladujte Indego a nabíjaciu jednotku na bezpečnom a suchom mieste a tak, aby boli nedosiahnuteľné pre deti.

Nekladte na kosačku ani na nabíjacíu jednotku žiadne predmety.

Keď budete transportovať Indego na dlhšie vzdialenosti, použite originálny obal.

Táto kosačka sa dá uschovávať aj v taške Indego.

- Skladujte toto záhradné náradie pri rozsahu teploty od -20 °C do 50 °C. Nenechávajte napríklad ležať záhradné náradie v lete v motorovom vozidle.

USB

- Na kosačke sa nachádza rozhranie USB, ktoré slúži výlučne na update softvéru (pozri obrázok **M**). Používajte len schválené pamäťové kľúče USB.org (formátované na FAT 32) a schválené USB-káble OTG.
- Ďalšie informácie o update softvéru nájdete na webstránke Bosch-Indego.com.
- **Nepoužívajte toto rozhranie na žiadny iný účel. Nepripájajte doň žiadne externé prístroje.**

Pokyny pre optimálne zaobchádzanie s akumulátorom

- **Akumulátor neotvárajte.** Hrozí nebezpečenstvo skratu.



Chrňte akumulátor pred horúčavou (napr. aj pred trvalým slnečným žiarením), pred ohňom, vodou a vlhkosťou. Hrozí nebezpečenstvo výbuchu.

- **Nezabudované akumulátory uschovávajú tak, aby mohli prísť do styku s kancelárskymi sponkami, mincami, kľúčmi, klincami, skrutkami alebo s inými drobnými kovovými predmetmi, ktoré by mohli spôsobiť premostenie kontaktov.** Skrat medzi kontaktmi akumulátora môže mať za následok popálenie alebo môže spôsobiť vznik požiaru.
- **V prípade jeho poškodenia alebo neodborného používania môžu z akumulátora unikať škodlivé výpary.** Zabezpečte prívod čerstvého vzduchu a pri ťažkostiach vyhľadajte lekára. Výpary môžu dráždiť dýchacie cesty.
- **Špicatými predmetmi, ako napr. klince alebo skrutkovače, alebo pôsobením vonkajšej sily môže dôjsť k poškodeniu akumulátora.** Vo vnútri môže dôjsť ku skratu a akumulátor môže začať horieť, môže z neho unikať dym, môže vybuchnúť alebo sa prehriať.
- **Pri nesprávnom používaní alebo poškodení akumulátora môže z neho vytekať kvapalina. Vyhýbajte sa kontaktu s touto kvapalinou. Po náhodnom kontakte miesto opláchnite vodou. Ak sa dostane kvapalina z akumulátora do kontaktu s očami, po výplachu očí vyhľadajte lekára.** Unikajúca kvapalina z akumulátora môže mať za

následok podráždenie pokožky alebo popáleniny.

- ▶ **Akumulátor neskratujte.** Hrozí nebezpečenstvo výbuchu.
- ▶ **Používajte do tohto záhradníckeho náradia len určené akumulátory značky Bosch.** Používanie iných akumulátorov môže mať za následok poranenie alebo spôsobiť požiar.
- ▶ **Postarajte sa o to, aby bolo záhradnícke náradie vypnuté, keď doň idete vkladať akumulátor.** Vkladanie akumulátorov do záhradníckeho náradia, ktoré je zapnuté, môže zapríčiniť úraz.
- ▶ Šachtu akumulátora otvorte až vtedy, keď je akumulátor opotrebovaný. Pri skladovaní počas zimy nechávajte akumulátor v náradí. Zabudovaný akumulátor má dlhú životnosť, neotvárajte preto šachtu akumulátora skôr, kým sa neprejaví výrazne skrátená doba použitia medzi dvoma nabíjaniami.
- ▶ Indego pracuje pri teplotách v rozsahu 5 °C až 45 °C. Ak je teplota akumulátora mimo tohto rozsahu teploty, Indego zobrazí správu a nabíjaciu jednotku neopustí. Počas prevádzky sa Indego vráti k nabíjacej jednotke, alebo zostane stáť na mieste.
- ▶ Nabíjanie sa smie vykonávať len v nabíjacích jednotkách schválených firmou Bosch.

Bezpečnostné pokyny pre nabíjačku a napájací zdroj

- ▶ **Na nabíjanie tejto kosačky používajte len originálnu nabíjaciu jednotku Bosch a originálnu sieťovú šnúru.** V opačnom prípade hrozí nebezpečenstvo požiaru a výbuchu.
- ▶ **Pravidelne kontrolujte nabíjaciu jednotku, sieťový napájač, kábel a zástrčku.** V prípade poškodenia alebo dožitia nabíjacej jednotky alebo sieťového napájača ich odpojte od siete a už ďalej nepoužívajte. Nabíjaciu jednotku ani sieťový napájač sami neotvárajte. Dávajte ich opravovať len kvalifikovanému personálu Bosch, ktorý používa originálne náhradné súčiastky. Poškodená nabíjacia jednotka, sieťový napájač, šnúry alebo zástrčky zvyšujú riziko zásahu elektrickým prúdom.
- ▶ **Nepoužívajte nabíjaciu jednotku ani sieťový zdroj položené na ľahko horľavom podklade (ako je napr. papier, textil a podobne) resp. ani v horľavom prostredí.** Zohrievanie nabíjacej jednotky a napájacieho zdroja, ktoré vzniká pri nabíjaní, predstavuje nebezpečenstvo požiaru.
- ▶ **Dávajte pozor na deti.** Takýmto spôsobom zabezpečíte, že deti sa s nabíjacou jednotkou, napájacím zdrojom alebo záhradníckym náradím nebudú môcť hrať.

- ▶ Napätie zdroja prúdu musí mať takú hodnotu, ktoré sa zhoduje s údajmi na typovom štítku napájacieho zdroja.
- ▶ Odporúčame pripájať nabíjačku len na takú zásuvku, ktorá je vybavená ochranným spínačom pri poruchových prúdoch 30 mA (FI). Pravidelne kontrolujte funkciu ochranného spínača pri poruchových prúdoch (FI).
- ▶ Pravidelne treba kontrolovať aj sieťovú šnúru, či nie je poškodená.
- ▶ Ak vnikne voda do bázovej stanice, odpojte sieťový napájač od elektrickej siete a spojte sa s autorizovaným servisným strediskom Bosch.
- ▶ Nikdy sa nedotýkajte zástrčky sieťovej šnúry ani iných zástrčiek mokrymi rukami.
- ▶ Po prívodnej šnúre nesmiete prechádzať, lámať ju ani ňou trhať, pretože by sa mohla poškodiť. Chráňte sieťovú šnúru pred horúčavou, olejom a ostrými hranami.





Sieťový napájač je kvôli bezpečnosti vybavený ochrannou izoláciou a nepotrebuje žiadne uzemnenie. Prevádzkové napätie výrobku je 230 V AC (striedavý prúd), 50 Hz (pre krajiny

mimo EÚ 220 V, 240 V podľa konkrétneho vyhotovenia). Bližšie informácie Vám poskytne Vaše autorizované servisné stredisko Bosch.

V prípade pochybností prekonzultujte problém s vyučeným elektrikárom alebo s najbližším autorizovaným servisným strediskom Bosch.

Symbody

Nasledujúce symboly sú pre čítanie a pochopenie tohto Návodu na používanie a predovšetkým grafických obrázkov veľmi dôležité. Dobré si tieto symboly a ich významy zapamätajte. Správna interpretácia týchto symbolov Vám bude pomáhať lepšie a bezpečnejšie používať toto ručné elektrické náradie.

Symbol	Význam
	Používajte ochranné pracovné rukavice
	Dovolená manipulácia
	Zakázaný druh manipulácie
	Príslušenstvo/náhradné súčiastky

Používanie podľa určenia

Toto záhradnícke náradie je určené na kosenie trávnikov pri súkromnom používaní.

Nepoužívajte kosačku vo vnútorných priestoroch.

Nepoužívajte kosačku na iné účely, zvyšuje to nebezpečenstvo úrazov a možného poškodenia záhradného náradia. Nepokúšajte sa vykonávať na automatickej kosačke žiadne zmeny, pretože to môže mať za následok úrazy alebo poškodenie záhradného náradia.

Technické údaje

Samočinná kosačka	Jednotka -SI	Indego M 700	Indego M+ 700
Vecné číslo		3 600 HBO 2..	3 600 HBO 3..
Šírka rezu	cm	19	19
Pracovná výška nožov	mm	30–50	30–50
Uhol zošikmenia svahu (max.)	°/%	15/27	15/27
Veľkosť plochy trávnikov			
– maximálne	m ²	700	700

Samočinná kosačka	Jednotka -SI	Indego M 700	Indego M+ 700
– Na jedno nabitie akumulátora až do ^{A)}	m ²	85	85
Rozsah prevádzkovej frekvencie (induktívny senzor)	kHz	5	5
Max. intenzita magnetického poľa (induktívny senzor) (pri 10 m)	dBuA/m	44	44
Rozsah prevádzkovej frekvencie (GSM)	MHz	–	880–960
	MHz	–	1710–1880
Vysielací výkon max. (GSM)	dBm	–	33
Hmotnosť podľa EPTA-Procedure 01:2014	kg	7,1	7,2
Druh ochrany		IPX4	IPX4
Sériové číslo (Serial Number)		pozri typový štítok na záhradnom náradí	
Akumulátor		lítiovo-iónový	lítiovo-iónový
Menovité napätie	VDC	18	18
Kapacita	Ah	2,5	2,5
Počet akumulátorových článkov		5	5
Prevádzková doba priemerne ^{A)}	min.	75	75
Nabíjacia doba akumulátora (max.)	min.	60	60
Vymedzovací drôt			
– vymedzovací drôt dodaný s náradím	m	175	175
– minimálna potrebná dĺžka	m	20	20
– maximálna dovolená dĺžka	m	350	350
Nabíjacia jednotka			
Vecné číslo		F 016 L68 963	F 016 L68 963
Vstupné napätie	VDC	24	24
Odber prúdu Nabíjanie / vymedzovací drôt zapnutý	W	73/2,6	73/2,6
Nabíjací prúd (až do)	A	2,3	2,3
Prípustný rozsah teploty nabíjania ^{B)}	°C	5–45	5–45
Hmotnosť podľa EPTA-Procedure 01:2014	kg	1,65	1,65
Druh ochrany		IPX4	IPX4
Sieťový zdroj			
Vecné číslo			
Švajčiarsko		F 016 L90 934	F 016 L90 934
Anglicko		F 016 L90 935	F 016 L90 935
Ostatná Európa		F 016 L90 916	F 016 L90 916
Vstupné napätie (striedavé napätie)	V	220–240	220–240
Trieda ochrany		□/II	□/II
Frekvencia	Hz	50–60	50–60
Výstupné napätie (jednosmerné napätie)	V	24	24
Druh ochrany		IPX7	IPX7
Hmotnosť	kg	1,25	1,25

A) v závislosti od výšky rezu, stavu trávy a vlhkosti

B) Interná teplota akumulátora

Informácie o hlučnosti/vibráciách

Informácie o hlučnosti zisťované podľa **EN 50636-2-107**.

Vyhodnotená hodnota hladiny hluku A tohto náradia je typicky: Hladina akustického výkonu **61 dB(A)**. Nepresnosť merania $K = 2$ dB.

Význam obrázkov

Cieľ činnosti	Obrázok	Strana
Príslušenstvo	A	430
Obsah balenia / vybalenie kosačky	B	431
Ukladanie vymedzovacieho drôtu	C	431
Predĺžiť vymedzovací drôt	D	432
Založiť vymedzovací drôt okolo nového vnútorného objektu	E	432
Nadvihnutie a prenášanie kosačky	F	433
Nastavenie pracovnej výšky nožov	G	433
SpotMow	H	434
Čistenie	I	435
Údržba	J	435
Pridať ďalšiu trávnatú plochu	K	434
- s prídavnou nabíjacou jednotkou (vpravo)		
- bez prídavnej nabíjacej jednotky (vľavo hore)		
Vymeniť akumulátor	L	436
Update softvéru	M	437-438
Sieťová prípojka	N	439

Inštalácia

Pomocou nasledujúceho kódu QR si môžete na webstránke www.bosch-indego.com pozrieť video o inštalácii kosačky. Postupujte alternatívne podľa Návodu na inštaláciu, ktorý ste dostali spolu s produktom.

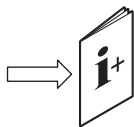

Presvedčte sa, či je vymedzovací drôt úplne pripevnený k zemi bez voľných slučiek. Voľné slučky drôtu môžu znamenať nebezpečenstvo potknutia.

Odstráňte kamene, konáre, drôty, elektrické šnúry pod napätím a ostatné cudzie predmety z celej plochy, ktorá sa bude kosiť.

Postarajte sa o to, aby bola kosená plocha rovná a nenachádzali sa na nej pre záhradné náradie žiadne prekážky ako jamy, ryhy a strmé svahy so sklonom nad 15°/27 %.

Nabíjaciu jednotku treba umiestniť k vonkajšej hrane plochy trávniku na vymedzovací drôt. Nemôže stáť vedľa šopy alebo záhradného domčeka ako ostrovček vo vnútri plochy, ktorá sa bude kosiť.

Odporúčame Vám pred ešte inštaláciou a pred prvým kosením novej sezóny pokosiť trávnik tradičnou kosačkou, a takisto vtedy, keď je pracovná výška nožov väčšia ako 5 mm. Nožový systém tejto kosačky je konštruovaný na kosenie nízkej trávy (30-50 mm). Pokosený materiál sa môže nechať na trávniku ako hnojivo. Pracovnú výšku nožov kosačky možno nastavovať na 30, 40 a 50 mm.

Odporúčame Vám začať s vyšším nastavením a výšku pomaly znižovať, keď drôt zmizne pod trávou. Tým, sa zabráni tomu, aby Indego prerezalo drôt.

Pridavný vymedzovací drôt sa môže pripojiť pomocou spojky (pozri obrázky **D-E**).

Vymedzovací drôt sa dá predĺžiť na dĺžku maximálne **350 m**.

Položte vymedzovací drôt až do hĺbky 5 cm do zeme (alebo pod nekovové platne).



Aby ste zabránili poškodeniu vymedzovacieho drôtu, nesmie sa priestor, v ktorom je uložený ani vertikutovať ani prehrabávať.

Pri kladení vymedzovacieho drôtu sa vyhýbajte uhlom menším ako 45°. To môže negatívne ovplyvniť výkon.

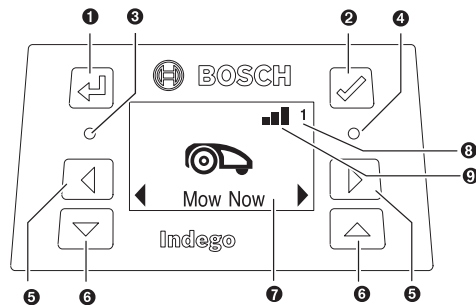
Ukazovateľ



Symbol	Význam
1	Tlačidlo so šípkou späť
2	Potvrdzovacie tlačidlo Keď sa stlačí potvrdzovacie tlačidlo počas kosenia, kosačka sa vráti späť k nabíjacej jednotke.
3	Svetí červená indikácia LED: Chyba kosačky
4	Svetí zelená dióda LED: Kosačka je zapnutá Zhasne zelená dióda LED: Kosačka nie je aktívna a na jej aktiváciu treba zadať Váš štvormiestny PIN kód náradia. Alebo – kosačka je vypnutá, oddeľovací vypínač treba zapnúť a na aktiváciu kosačky zadať Váš štvormiestny PIN kód.

Symbol	Význam
	Upozornenie: Počas update softvéru svietia zelená a červená dióda LED.
5	  Tlačidlo so šípku doľava/doprava
6	  Tlačidlo so šípku dole/hore
7	 Indikácia s dialógovým oknom
8	1 2 3 Číslo záhrady (sa objaví vtedy, ak je v pamäti kosačky uložená viac ako jedna mapa trávnik)
Len pri Indego M+ 700:	
9	 Mobilná sieť je k dispozícii
	 Mobilná sieť nie je k dispozícii

Displej sa stmaví, keď sa počas 10 minút neuskutoční žiadne zadanie.

Pridanie ďalšej trávnej plochy (pozri obrázok K)

Keď budete inštalovať Indego na ďalšiu trávnu plochu, postupujte podľa návodu v Inštaláčnej príručke.

Oddelené trávne plochy so separátnou nabíjacou jednotkou (pozri obrázok K vpravo): Táto kosačka sa dá používať až pre tri rôzne trávne plochy. Pre separátnu trávnu plochu potrebujete prídavnú nabíjaciu jednotku (pozri obrázok A), vymedzovací drôt a plastové kolíky. Keď sa nastaví časový harmonogram alebo kalendárová funkcia „**Bosch AUTO**“, alebo funkcia Bosch „**SmartMowing**“, bude táto plocha trávnik pokosená v rámci definovaného časového okienka.

Vypnite kosačku, keď ju transportujete medzi jednotlivými trávnymi plochami.

Upozornenie: Aktualizáciu softvéru musíte vykonať na kosačke v každej nabíjacej jednotke.

Odporúčame popísať nabíjaciu jednotku pred zimným uskladnením číslami pre jednotlivé plochy trávnik, aby ste vedeli, ktorá nabíjacia jednotka ku ktorej ploche trávnik patrí.

Bez prídavnej nabíjacej jednotky: Trávne plochy je možné aj spojiť, a to takým spôsobom, že vymedzovacie drôty oboch trávnikov dáte paralelne čo najbližšie vedľa seba (pozri obrázok K vľavo hore). Takáto prídavná trávna plocha zostane nezmapovaná a kosačka pri tejto ploche bez nabíjacej jednotky nepožije stratégiu kosenia LogiCut. Maximálna odporúčaná plocha trávnik bez nabíjacej jednotky je 50 m². Kosačka bude kosiť dovtedy, kým nebude akumulátor vybitý a kým sa kosačka potrebuje znova vrátiť do nabíjacej jednotky.

Kosenie

- **Nedovoľte deťom, aby sa vozili na kosačke.**
- **Pred nadvihnutím stlačte na kosačke tlačidlo Stop. Kosačku nadvihujte vždy za rukoväť. (pozri obrázok F)**

Postarajte sa o to, aby sa na kosej ploche nenachádzali žiadne drobné zvieratá ako ježkovia alebo korytnačky.

Len pri Indego M 700: Po vykonaní nastavenia môžete buď ihneď znova začať s kosením potvrdením príkazu „**Pokosiť teraz**“ na displeji, alebo môžete počkať na nasledujúcu naplánovanú fázu kosenia podľa naprogramovania kalendárovej funkcie „**Bosch-AUTO**“ (za predpokladu, že nastavenie bolo predtým vykonané).

Tento plán kosenia môžete podľa potreby zadať aj do kalendára.

Len pri Indego M+ 700: Po úspešnej príprave môžete ihneď začať s kosením tým, že na displeji potvrdíte „**Kosiť teraz**“, alebo zvolíte „**Kosiť**“ v App Bosch Smart Garden, ktorý dostanete bezplatne. S použitím funkcie Bosch „**SmartMowing**“ môžete stanoviť aj časový harmonogram kosenia, ktorý Vám umožní vyrátať doby kosenia na základe predpovede počasia pre Vašu lokalitu. Časový harmonogram kosenia môžete podľa svojej potreby zaznamenať do kalendára pomocou displeja alebo pomocou aplikácie Bosh Smart Gardening App.

Kosačka musí plochu trávnik kompletne pokosiť 3-krát (3 kompletne cykly kosenia), aby sa oboznámila s trávnikom. Vo fáze učenia nebude optický výsledok možno optimálny. Približné doby jednorázového prejdania plochy trávnik s LogiCut sú uvedené tu. Berte láskavo do úvahy, že doby trvania môžu variať, a to podľa vlastností trávnik a počtu objektov na ploche trávnik.

100 m ²	4 h
500 m ²	16 h
700 m ²	22 h

Zadajte časový harmonogram s častými opakovaniami. Takto dosiahnete dobré výsledky kosenia, nabitie akumulátora vydrží dlhšie a vyhnete sa tomu, aby sa pokosená tráva hromadila na trávniku.

Keď kosačka kosí

V režime „**Manuálne**“ pracuje kosačka dovtedy, kým bude plocha trávnik pokosená. Kosenie sa preruší len na nabitie akumulátora. Keď je plocha trávnik pokosená, vráti sa kosačka späť do bázevej stanice.

V programovateľnom režime „**Časový harmonogram**“ alebo s kalendárovou funkciou „**Bosch AUTO**“ alebo Bosch „**SmartMowing**“ pracuje kosačka nepretržite počas celého stanoveného časového úseku. Kosenie sa preruší len na nabitie akumulátora. Keď bude plocha trávnik pokosená pred uplynutím časového okienka, vráti sa kosačka späť k nabíjacej jednotke.

Keď chcete kosenie predčasne prerušiť, stlačte tlačidlo **Stop**, alebo pošlite kosačku pomocou potvrdzovacieho tlačidla ✓ späť do bázevej stanice.

Pri Indego M+ 700 môžete poslať kosačku k bázevej stanici aj tak, že v bezplatnej aplikácii Bosch Smart Garden App zvolíte „**Nabíjacia jednotka**“.

Úsporný režim

Kosačka zredukuje svoju spotrebu energie tým, že automaticky vypne prúd vo vymedzovacom drôte vždy vtedy, keď nekosí, alebo keď sa nenabíja.

Aby ste kosačku manuálne prebudili z úsporného režimu, stlačte potvrdzovacie tlačidlo ✓ a potom zvolte buď „**Teraz kosiť**“ alebo nejaký iný „**Režim kosenia**“, ešte kým je kosačka v nabíjajúcej jednotke.

Pri **Indego M+ 700** môžete poslať kosačku k bazovej stanici aj tak, že v bezplatnej aplikácii Bosch Smart Garden App zvolíte „**Nabíjacia jednotka**“.

Pri kosení podľa aktívneho časového harmonogramu alebo s kalendárovou funkciou „**Bosch AUTO**“ alebo Bosch „**Smart-Mowing**“ sa úsporný režim ukončí automaticky.

Kosenie malých plôch s nastavením „SpotMow“

SpotMow je určená pre malé plochy, ktoré si vyžadujú osobitný spôsob práce bez toho, aby ste museli pokosiť celý trávnik, napríklad plochy pod záhradným nábytkom, ktorý bol odstránený. Kosačka sa umiestni v ľavom dolnom rohu plochy určenej na kosenie (pozri obrázok H). Plocha, ktorá sa bude napokon kosiť, závisí od konkrétneho trávniku; nemusí to byť bezpodmienečne presný štvorec. Po skončení „**SpotMow**“, pokračujte podľa pokynov na displeji.

Upozornenie: Z bezpečnostných dôvodov sa „**SpotMow**“ nedá použiť mimo vymedzovacieho drôtu.

Senzory

Táto kosačka je vybavená nasledujúcimi senzormi:

- **Senzor nadvihnutia** sa aktivuje vtedy, keď sa kosačka nadvihne.
- **Senzor prevrátenia** spozná, keď sa kosačka prevráti.
- **Sklonový senzor** sa aktivuje v prípade, že kosačka dosiahla uhol sklonu 32°.

Ak sa niektorý zo senzorov aktivuje, napr. senzor nadvihnutia, motory pojazdu aj rezací nôž sa zastavia. Na displeji sa objaví hlásenie, napr. „Nadvihnutie“.

- **Senzor prekážky** spozná predmety/prekážky na celej prednej strane kosačky a iniciuje zmenu smeru.

Nabíjanie akumulátora

Akumulátor je vybavený zariadením na kontrolu teploty, ktorá dovoľí nabíjanie len pri vnútornej teplote akumulátora v rozsahu medzi 5 °C a 45 °C.

Lítiovo-iónový akumulátor sa dodáva v čiastočne nabitom stave. Odporúčame nabíjať kosačku počas kladenia vymedzovacieho drôtu v nabíjajúcej jednotke.

Lítiovo-iónové akumulátory možno kedykoľvek dobíjať bez toho, aby to negatívne ovplyvnilo ich životnosť. Prerušenie nabíjania takýto akumulátor nepoškodzuje.

Keď je akumulátor prázdny alebo vybitý, kosačka sa pomocou ochranného obvodu vypne: Nože sa už nepohybujú.

Výmena akumulátora (pozri obrázok L)

Upozornenie: Akumulátor sa musí vymeniť iba vtedy, keď doslúžil. S nabíjaním akumulátora mimo náradia sa napočítalo.

- ▶ Používanie takých akumulátorov, ktoré nie sú pre dané náradie vhodné, môže mať za následok nesprávne fungovanie kosačky alebo jej poškodenie.
- ▶ Akumulátory na konci životnosti výrazne znížia dobu používania kosačky na jedno nabitie.
- ▶ **Nepoužívajte do kosačky batérie, ktoré sa nedajú nabíjať.** Používajte len tie akumulátory, ktoré uvádza výrobca.

Upozornenie: Keď niečo robíte v blízkosti ostrých nožov, používajte vždy pracovné rukavice.

Vypnite kosačku pomocou oddeľovacieho vypínača.

Demontujte 5 skrutiek veka priehradky na akumulátor pomocou skrutkovača Torx T-20.

Doslúžené akumulátory vysuňte z akumulátorovej šachty spolu s vodiacou lištou tak, aby bolo vidieť uvoľňovacie tlačidlo akumulátora. Stlačte uvoľňovacie tlačidlo a potom vyberte akumulátor.

Zasuňte do vodiacej lišty nový akumulátor tak, aby zaistenie akumulátora (západky) počuteľne zaskočilo. Zasuňte akumulátor s vodiacou lištou do akumulátorovej šachty. Nasaďte späť veko akumulátorovej šachty a dobre ho priskrutkujte pomocou piatich skrutiek.

Veko akumulátorovej šachty chráni akumulátor počas prevádzky pred vlhkosťou.

Aktualizácia softvéru (pozri obrázok M)

Na aktualizáciu softvéru budete potrebovať USB-kľúč USB.org-Stick (naformátovaný na FAT 32)

Keď bude k dispozícii nová verzia softvéru, nájdete ju na Internete na webstránke „www.bosch-indego.com“. Stiahnite na USB-kľúč súbor „IN8xxx.bin“.

Obráťte kosačku a odstráňte kryt rozhrania USB. Prepojte kábel USB-OTG s USB-kľúčom.

Postavte kosačku do nabíjajúcej jednotky a postarajte sa o to, aby bola nabíjacia stanica pripojená na elektrickú sieť (Indikácia LED na nabíjajúcej jednotke musí svietiť). Kosačka musí byť zapnutá, displej musí svietiť a akumulátor musí byť nabitý na minimálne 70%.

Keď sa spúšťa aktualizácia, na displeji sa objaví nasledujúce hlásenie „**Vykonať update z verzie x na verziu y?**“

Potvrdte proces pomocou tlačidla ✓. Počas aktualizácie bliškajú na kosačke obe diódy LED.





Po skončení aktualizácie vykoná kosačka nový štart.





Odstráňte kábel USB-OTG aj USB-kľúč. Uzavrite kryt rozhrania USB.

Navyše pri Indego M+ 700: Aktuálny softvér sa dá stiahnuť aj prostredníctvom aplikácie Bosch Smart Gardening App.

Menu Navigácia

Nasledujúca tabuľka vysvetľuje jednotlivé body menu.

Hlavné menu	Podmenu 1	Podmenu 2	Vysvetlenie	
 Pokosiť teraz			<p>Stlačením potvrdzovacieho tlačidla začne kosačka kosiť. V režime „Vyp/Manuálne“ kosiť kosačka dovtedy, kým sa na displeji zobrazí „Záhroda kompletná“.</p> <p>V režime „Časový harmonogram“ alebo s kalendárovou funkciou „Bosch AUTO“ alebo s funkciou Bosch „SmartMowing“ pracuje kosačka až do konca vymedzeného časového úseku, alebo kým sa na displeji ukáže „Záhroda kompletná“ (podľa toho, čo nastane skôr).</p>	
	 Kalendár	Len pri Indego M 700: Bosch Auto		<p>Kalendárová funkcia „Bosch AUTO“ sa optimalizuje v závislosti od veľkosti plochy trávnik.</p> <p>V základnom nastavení kosiť kosačka dva kompletne cykly týždne a začne vždy o 8. hodine ráno.</p> <p>Možné sú nasledovné nastavenia:</p>
Počet komplet-ných cyklov kosenia za týždeň.			1 až 3	
Deň týždňa			Dni, kedy sa smie kosiť (aby sa napríklad vynechali nedele).	
Čas štartu			Nastaviteľné len pre prvé časové okienko (platí pre všetky aktívne dni).	
 Nastavenia	Len pri Indego M + 700: SmartMowing		<p>Funkcia Bosch „SmartMowing“ sa optimalizuje v závislosti od veľkosti trávnik a umožňuje spojiť sa s lokálnou poveternostnou službou.</p> <p>V základnom nastavení kosiť kosačka dva kompletne cykly týždne a začne vždy o 8. hodine ráno.</p> <p>Časový harmonogram SmartMowing môžete zhotoviť pomocou app Bosch Smart Gardening.</p>	
		Časový rozvrh (harmonogram)	Spracovať (zvolený deň) Nekosiť/časové okienko vymazať	<p>Naprogramujte časový harmonogram kosenia nastavením jednotlivých dní kosenia a časových okienok - doby kosenia (možné až 2 v jeden deň).</p> <p>Vymažte aktuálne časové okienko (dobu kosenia) pre zvolený deň.</p> <p>Dole na displeji sa zobrazí počet kompletných cyklov kosenia týždne pre aktuálny časový harmonogram.</p>
		Vyp./manuálne		<p>Zvoľte tieto opcie vtedy, keď sa nemá použiť žiaden časový harmonogram. Kosačka začne s kosením aktiváciou „Teraz kosiť“ na displeji“.</p> <p>Pri Indego M+ 700 môžete začať kosiť aj tak, že v bezplatnej aplikácii Bosch Smart Garden App zvolíte „Kosiť“.</p>
 Nastavenia	 Režim kosenia	SpotMow	Zvoľte plochu veľkosti medzi 2 m x 2 m, 3 m x 3 m a 4 m x 4 m.	
		Kosenie bez nabíjacej jednotky.	Kosačka kosiť na prídavnej trávnej ploche bez vlastnej nabíjacej jednotky v náhodnom režime dovtedy, kým bude akumulátor vybitý.	
		Kosenie okrajov	Zvoľte, či má kosačka kosiť okraj jedenkrát súčasne s plným rezom (štandardné nastavenie), jedenkrát pri každom druhom plnom reze alebo nemá okraj vôbec kosiť (Vyp).	
		Automatické blokovanie	Tlačidlá sa automaticky zablokujú, ak sa v priebehu 3 minút nesťlačí žiadne tlačidlo.	

Hlavné menu	Podmenu 1	Podmenu 2	Vysvetlenie
	Bezpečnosť		Toto nastavenie sa odporúča použiť z bezpečnostných dôvodov na ochranu proti krádeži.
		- Zap	Na novú aktiváciu po automatickom zablokovaní je potrebné zadať PIN kód.
		- Vyp	Tlačidlá sú vždy pripravené na zadávanie.
		Zmena PIN-kódu	Zmena PIN-kódu si vyžaduje najprv zadanie platného PIN-kódu.
		Alarm	
		- Zap	Aktivuje alarm.
		- Vyp	Deaktivuje alarm.
	Dátum & hodinový čas		Zmeniť hodinový čas a dátum.
	Voľba jazyka		Zmena jazyka displeja.
	Informácie	Stav systému	Informácie o stave nabitia akumulátora, systémové informácie a informácie o dobe prevádzky a dobe nabíjania kosačky.
	Pokročilé	ID vodiče	Zmení ID vymedzovacieho drôtu v prípade novej poruchy v blízkosti.
		Nastavenie senzora / Stav trávnikára	Zvoľte medzi nízky (nerovný), normálny a vysoký (šmykľavý). Citlivosť senzora pre prekážky sa zmení podľa nastaveného stavu trávnikára.
		Znova mapovať	Vymaže aktuálnu trávnatú plochu, na ktorej sa kosačka nachádza.
		Nastavenie z výroby	Reset kosačky na Nastavenie z výroby vymaže všetky individuálne nastavenia (okrem PIN kódu). Po resete na Nastavenie z výroby musí kosačka trávnatú plochu (plochy) znova mapovať.
		Prehľad záhrad (trávnatých plôch)	Zobrazí počet zmapovaných trávnatých plôch, ich veľkosť, ich ID drôtu a dátum, kedy bola plocha naposledy pokosená.
		Vymazať záhradu	Vymažte niektorú konkrétnu mapu záhrady alebo zvoľte Vymazať všetky mapy naraz.
		Názov Vašej kosačky	Zmeňte názov, ktorý sa ukáže na displeji. Je možné použiť len písmená latinky. Počet písmen je obmedzený. Táto funkcia nie je k dispozícii pre každý jazyk. V niektorých jazykoch (napr. poľština, slovenčina) nemá zmena názvu so zreteľom na špeciálne gramatiky týchto jazykov žiaden účinok na indikáciu na displeji.
	Extrafunkcie	Vodováha	Poskytuje informácie o uhle kosačky voči zemi. Keď sa kosačka nachádza v nabíjacej jednotke a bod na displeji sa nenachádza vo vnútri zobrazeného kruhu, treba nabíjajúcu jednotku umiestniť na novom rovnom stanovisku.
		Signál drôtu	Spozná signál vymedzovacieho drôtu a zobrazí kvalitu signálu (pre servis).

Hlavné menu	Podmenu 1	Podmenu 2	Vysvetlenie
			Kosačka neprijíma signál vymedzovacieho drôtu, keď sa nachádza v nabíjacej jednotke.

Hľadanie porúch

Podpora online



<http://www.bosch-indego.com>



Symptóm	Možná príčina	Odstránenie príčiny
Indikácia LED na nabíjacej jednotke bliká	Vymedzovací drôt je prerušený, je príliš dlhý alebo príliš krátky. Drôt nie je spojený a kosačka nie je v nabíjacej jednotke.	Skontrolujte, či nie je vymedzovací drôt prerušený a či má dĺžku v rozpätí medzi 20 a 350 m. Potom vypnite napájanie a znova ho zapnite. Postupujte podľa pokynov na nastavenie kosačky v Návo-de na inštaláciu.
Silné vibrácie/hluky	Skrutka noža je uvoľnená Nôž je poškodený / skrivený	Utiahnite skrutku noža uťahovacím momentom 2,5 Nm. Vymeňte nôž (pozri obrázok J)
Kosačka nejde správne k nabíjacej jednotke	Vymedzovací drôt nie je správne uložený okolo nabíjacej jednotky Vymedzovací drôt v blízkosti zdroja poruchy	Postupujte podľa pokynov na ukladanie vymedzovacieho drôtu v Návo-de na inštaláciu Odstráňte nadbytočný vymedzovací drôt (napr. navinutý) okolo nabíjacej jednotky. Zmeňte ID vymedzovacieho drôtu v menu.
Kosačka nebeží	Oddeľovací vypínač nie je zapnutý možné blokovanie Akumulátor nie je celkom nabitý Tráva je príliš vysoká Akumulátor je príliš studený/príliš horúci	Vyberte kosačku z nabíjacej jednotky, zapnite oddeľovací vypínač a postavte kosačku znova do nabíjacej jednotky (dajte pozor na to, aby bola nabíjacia jednotka zapnutá a indikácia LED svietila zeleným svetlom). Najprv vždy vypnite oddeľovací vypínač, potom prekontrolujte priestor pod kosačkou. V prípade potreby odstráňte blokovania (pracujte pritom vždy v pracovných rukaviciach) Postavte kosačku do nabíjacej jednotky, aby ste umožnili nabíjanie. Nabíjacia jednotka musí byť zapnutá. Pokoste trávnatú plochu tradičnou kosačkou s nejakým nižším nastavením Kosačka pracuje, keď je vnútorná teplota akumulátora v rozsahu medzi 5 °C a 45 °C. Nechajte kosačku vychladnúť / zahriať. Keď sa táto chyba opakuje častejšie, postavte nabíjaciu jednotku do tieňa.
Kosačka stojí na trávniku s vypnutým displejom.	Problémy pri prevádzke	Stlačte potvrdzovacie tlačidlo pre monitor, aby ste displej vysvietili, alebo umiestnite kosačku do nabíjacej jednotky.

Symptóm	Možná príčina	Odstránenie príčiny
Kosačka bez funkcie nabíjania	Akumulátor je príliš studený/horúci	Kosačka pracuje, keď je vnútorná teplota akumulátora v rozsahu medzi 5 °C a 45 °C. Nechajte kosačku vychladnúť / zahriať. Keď sa táto chyba opakuje častejšie, postavte nabíjaciu jednotku do tieňa.
	Nabíjacia jednotka nie je zapnutá	Zapnite prívod elektrického prúdu k nabíjacej jednotke. Ak sa nabíjacia jednotka nespustí, obráťte sa láskavo na autorizované servisné stredisko Bosch
	Nabíjacie kontakty sú skorodované	Vyčistite nabíjacie kontakty
	Akumulátor nie je vložený, vložený nesprávne alebo nevhodný akumulátor pre danú kosačku.	Vložte akumulátor správne (pozri obrázok L). Použite vhodný akumulátor Bosch.
Kosačka je mimo vymedzovacieho drôtu	Vymedzovací drôt na stúpaní	Nechajte odstup 30 cm medzi vymedzovacím drôtom a stúpaním.
	Prekážka v blízkosti drôtu	Odstráňte prekážku.
Časti trávnik sú miestami nepokosené	Kosačka potrebuje na pokosenie trávnik viac času	Aby ste obsiahli celú plochu trávnik, nechajte kosačku pokosiť celý trávnik kompletne 3-krát
	Časové okienko je so zreteľom na veľkosť trávnik príliš malé	Zväčšte časové okienko kosenia, alebo <ul style="list-style-type: none"> – použite kalendárovú funkciu „Bosch AUTO“ (pri In-dego M 700) – Použite funkciu Bosch-„SmartMowing“ (pri In-dego M+ 700)
	Odstup medzi vymedzovacími drôtmí je príliš malý	Zväčšte odstup medzi vymedzovacími drôtmí na minimálne 75 cm
	Nerovný podklad	V menu „Vlastnosti pôdy/Senzor pôdy“ zvolte opcii „Nerovná zem / Malá citlivosť“. Vyrovnajte trávnik, odstráňte nerovnosti, hrboľatosti, nevhodné plochy ohraničíte vymedzovacím drôtom - postupujte podľa pokynov v Inštaláčnej príručke.
	Tráva je príliš vysoká	V menu „vlastnosti pôdy/senzor pôdy“ zvolte opcii „Nerovná zem / malá citlivosť“.
	Príliš veľké sklony v záhrade	Postarajte sa o to, aby kosačka pracovala len na svahoch so sklonom 15 stupňov alebo menej.
Kosačka zostáva v záhrade stáť	Objekty/prekážky nie sú ohraničené vymedzovacím drôtom	Objekty, pri ktorých zostáva kosačka stáť, ohraničíte vymedzovacím drôtom.
	Novozaložený trávnik	Nechajte trávnik niekoľko týždňov stáť, aby sa zarovnal predtým, ako použijete kosačku. Zmeňte nastavenie v menu „Vlastnosti pôdy / Senzor pôdy“. Po zaliatí trávnik počkajte podľa možnosti čo najdlhšie, kým spustíte kosačku.
Kosačka kosí neúmyselne aj kvety a pod., alebo prechádza cez určité prechádzky	Objekty/prekážky nižšie ako 5 cm neohraničené	Preložte vymedzovací drôt do vzdialenosti 30 cm od prekážky, alebo rušivé objekty / prekážky odstráňte.
Kosačka nepostupuje pri kosení logicky	Systém LogiCut závisí od konkrétnych podmienok danej záhrady. Kosačka nemusí bezpodmienečne pokračovať v kosení na najbližšej nepokosenej ploche.	Ďalšie informácie nájdete v Inštaláčnej príručke. Keď sa takéto správanie opakuje, zmapujte záhradu znova,
	Kosačka sa nepohybuje vždy po rovnej čiare medzi jednotlivými plochami	Nie je potrebné vykonať žiadne opatrenia.

Symptóm	Možná príčina	Odstránenie príčiny
	Kosačka často nenájde správnu polohu alebo sa krúti na mieste	Zmeňte ID vodiča.
	Prekážka vymedzená nesprávne	Postupujte podľa pokynov v Inštaláčnej príručke.
	Kosačka chodí po prídavnej trávinatej ploche bez nabíjacej jednotky po svojvoľných trasách.	Normálne správanie. Systém LogiCut funguje iba na plochách s nabíjacími jednotkami.
Vymedzovací drôt sa vždy znova a znova presekne	Drôt medzi plastovými kolíkmi nie je dostatočne napnutý Vzdialenosť medzi susednými kolíkmi väčšia ako 75 cm.	Napnite vymedzovací drôt a postarajte sa o to, aby bol odstup medzi kolíkmi maximálne 75 cm. Dodržiavajte pokyny uvedené v Inštaláčnej príručke. Na opravu prerušení drôtu použite spojky.
Kosačka zanecháva nepravidelne pokosený trávnik/zlú kvalitu rezu	Kosačka nekosiť dosť často.	Na dosiahnutie dobrého výsledku kosíte častejšie (napr. viacerými / dlhšími časovými okienkami v časovom rozvrhu).
	Rezací nôž je tupý	Obrátenie alebo výmena rezacieho noža (pozri obrázok J).
	Možné blokovanie (upchatie)	Najprv vždy vypnite oddeľovací vypínač, potom prekontrolujte priestor pod kosačkou. V prípade potreby odstráňte blokovania (pracujte pritom vždy v pracovných rukaviach)
Kosačka nespoznáva vymedzovací drôt	V nabíjacej jednotke nie je prúd	Skontrolujte, či je nabíjacia jednotka zapnutá (dióda LED svieti).
	Vymedzovací drôt poškodený/prerezaný	Skontrolujte, či nie je vymedzovací drôt poškodený.
	Nesprávna inštalácia (napr. nedostatočná vzdialenosť medzi vymedzovacími drôťmi)	Postupujte podľa pokynov v Inštaláčnej príručke.
	Vymedzovací drôt v blízkosti zdroja poruchy	Odstráňte nadbytočný vymedzovací drôt (napr. navinutý) okolo nabíjacej jednotky. Zmeňte ID vymedzovacieho drôtu v menu.
Tlačidlo na nastavenie pracovnej výšky nožov sa zaseklo	Možné blokovanie (upchatie)	Najprv vždy vypnite oddeľovací vypínač, potom prekontrolujte priestor pod kosačkou. V prípade potreby odstráňte blokovania (pracujte pritom vždy v pracovných rukaviach)

Zákaznícka služba a poradenstvo ohľadom použitia

www.bosch-garden.com

V prípade akýchkoľvek otázok a objednávok náhradných súčiastok uvádzajte bezpodmienečne 10-miestne vecné číslo uvedené na typovom štítku kosačky.

Možno bude treba inovovať softvér Vašej kosačky (pozri „Menu > Nastavenia > Info“).

V prípade potreby zašlite automatickú kosačku a nabíjajúcu jednotku, vždy obe spolu, do niektorého autorizovaného servisného strediska Bosch. Nedemontujte akumulátor.

Pred odoslaním prípadne demontujte namontovaný personalizovaný horný kryt ako aj prípadný kryt príslušenstva.

Slovenčina

Na www.bosch-pt.sk si môžete objednať opravu vášho stroja alebo náhradné diely online.

Tel.: +421 2 48 703 800

Fax: +421 2 48 703 801

E-Mail: servis.naradia@sk.bosch.com
www.bosch-pt.sk

Transport

Priložené lítiovo-iónové akumulátory podliehajú požiadavkám na transport nebezpečného nákladu. Tieto akumulátory smie používateľ náradia prepravovať po cestách bez ďalších opatrení.

Pri zasielaní tretími osobami (napr.: leteckou dopravou alebo prostredníctvom špedície) treba rešpektovať osobitné požiadavky na obaly a označenie. V takomto prípade treba pri príprave zásielky bezpodmienečne konzultovať s odborníkom na prepravu nebezpečného tovaru.

Akumulátory zasielajte iba vtedy, ak nemajú poškodený obal. Otvorené kontakty prelepte a akumulátor zabaľte tak, aby sa v obale nemohol posúvať. Rešpektujte aj prípadné doplňujúce národné predpisy.

Likvidáció



Záradnicke náradie, akumulátory, príslušenstvo a obaly treba dať na recykláciu zodpovedajúcu ochrane životného prostredia.



Neodhadzujte opotrebované záradnicke náradie ani akumulátory/batérie do komunálneho odpadu!

Len pre krajiny EÚ:

Podľa Európskej smernice 2012/19/EÚ sa musia nepoužiteľné ručné elektrické a elektronické prístroje (elektrospotrebiče) a podľa európskej smernice 2006/66/ES sa musia poškodené alebo opotrebované akumulátory/batérie zbierať separovane a treba ich dávať na recykláciu zodpovedajúcu ochrane životného prostredia. Bližšie informácie Vám poskytnú Vaše autorizované servisné stredisko Bosch.

Akumulátory/batérie:

Lítiovo-iónové akumulátory:

Dodržte láskavo pokyny uvedené v odseku (pozri „Transport“, Stránka 252).

Magyar

Köszönjük,

hogy az Indego robot fűnyíró mellett döntött.

Kérjük olvassa el az alábbi biztonsági előírásokat, mielőtt telepítené az Indegot.

Biztonsági előírások

Figyelem! Gondosan olvassa el a következő utasításokat. Ismerkedjen meg a kezelőelemekkel és a kerti kisép előírászerű használatával. A használati utasítást biztos helyen őrizze meg a későbbi használatához.

A kerti kisépen található jelek és jelzések magyarázata



Általános tájékoztató a veszélyekről.

Gondoskodjon arról, hogy a kerti kisép ne állja el a kijáratokat.



Figyelmeztetés: Olvassa el a használati utasítást, mielőtt a terméket üzembe helyezi.



Figyelmeztetés: Kapcsolja ki az elválasztó kapcsolót, mielőtt valamilyen munkát hajtana végre a kerti kisépen, vagy mielőtt azt felemelné.



Vigyázat: Ne érintse meg a forgó késeket. A kések élesek. Ügyeljen arra, hogy a berendezés ne vágassa le a kéz- vagy lábujjait.



Várja meg, amíg a kerti kisép minden része teljesen leállt, mielőtt hozzáérne valamelyik alkatrészhez. A kések a kerti kisép ki-kapcsolása után még tovább forognak és sérüléseket okozhatnak.



Ügyeljen arra, hogy a kirepített idegen anyagok ne okozhassanak a közelében álló személyeknél sérüléseket.



Figyelmeztetés: Munka közben tartson biztonságos távolságot a terméktől.



Ne üljön fel a kerti kisépre.



A töltőkészülék egy biztonsági transzformátorral van felszerelve.



A kerti kisgép tisztításához ne használjon nagynyomású tisztítót vagy kerti locsolótömlőt.

Kezelés

► **A készüléken végzendő minden munka (például karbantartás, szerszámcsere, stb.) megkezdése előtt, valamint szállításhoz és tároláshoz kapcsolja ki az elválasztó kapcsolóval a kerti kisgépet.**

- A gyerekeket felügyelni kell, hogy garantálni lehessen, hogy ne játszanak a kerti kisgéppel.
- Sohase engedje meg, hogy gyermekek, korlátozott fizikai, érzékelési vagy szellemi képességű, illetve kellő tapasztalattal és/vagy tudással nem rendelkező és/vagy az ezen utasításokat nem jól ismerő személyek ezt a terméket használják. Az Ön országában érvényes előírások lehet, hogy korlátozzák a kezelő korát.
- Ne használja a kerti kisgépet mezítláb vagy nyitott szandálban. Viseljen mindig stabil lábbelit és hosszú nadrágot.
- A kerti kisgépet csak akkor használja, ha az akkumulátorfiók fedele le van zárva és a fedél valamennyi csavarja szorosan meg van húzva. Ez védelmet nyújt az akkumulátornak a nedvesség behatolása ellen.

- Rossz időjárási viszonyok esetén, és főleg ha vihar készül, ne dolgozzon a kerti kisgéppel.
- A kerti kisgép kezelésekor és amikor a kerti kisgéphez közeledik, mindig gondoskodjon arról, hogy megőrizze egyensúlyát és stabilan álljon, főleg lejtős felületeken és nedves fűvön. Ne hajoljon túlságosan előre. A készüléket mindig gondosan és minden sietség nélkül kezelje.
- A más személyek által elszenvedett balesetekért, illetve a más tulajdonában keletkezett károkért a kezelő vagy felhasználó felel.
- Azonnal nyomja meg a piros STOP gombot, ha a kerti kisgép üzemeltetése közben bármilyen veszély lép fel.
- Gondoskodjon arról, hogy a határoló vezeték a Telepítési útmutatónak megfelelően helyesen legyen felszerelve.



Az Indego telepítésének teljes leírása a termékkel együtt szállított Telepítési útmutatóban található.

- Rendszeresen ellenőrizze azt a területet, amelyen a kerti kisgép alkalmazásra kerül, és távolítsa el a követeket, ágakat, drótokat, kábeleket és minden egyéb idegen tárgyat.
- Gondosan ellenőrizze azt a területet, ahol a kerti kisgépet használni akarja, nincsenek-e ott háziállatok vagy más állatok. A gép működése során a

háziállatok vagy más állatok sérüléseket szenvedhetnek.

- ▶ A munkaterületen sohasse fektessen le feszültség alatt álló hálózati tápvezetéseket. Ha a fűnyíró robot beleakad egy hálózati tápvezetékbe, akkor a tápvezetéseket az eltávolítása előtt le kell választani a hálózatról.
- ▶ Rendszeresen ellenőrizze a kerti kismotort, és gondoskodjon arról, hogy a kések, késcsavarok és a vágóberendezés ne legyenek elkopva vagy megrongálódva. Az elkopott késeket és késcsavarokat csak együtt, teljes készletként cserélje ki, hogy megelőzze a kiegyensúlyozatlanságokat.
- ▶ Sohasse használja a kerti kismotort megrongálódott védőborítással vagy biztonsági berendezések nélkül.
- ▶ A kezét és a lábait sohasse tegye a forgó alkatrészek közelébe vagy azok alá.
- ▶ Sohasse emelje fel és sohasse vigye a kerti kismotort működő motor mellett.
- ▶ Ne hagyja a kerti kismotort felügyelet nélkül dolgozni, ha tudja, hogy háziállatok, gyerekek vagy más személyek vannak a kismotor közvetlen közelében.
- ▶ A Használati útmutatónak megfelelően kapcsolja be a kerti kismotort és maradjon biztonságos távolságban a forgó részekről.
- ▶ Ne üzemeltesse a kerti kismotort egyidejűleg öntözőrendszerrel. Állítson be olyan időtervet, amely biztosítja,

hogy a két rendszer ne működjön egyidejűleg.

- ▶ Ha a kerti kismotor valamilyen okból vízbe esne, vegye ki a vízből és az elválasztó kapcsoló segítségével kapcsolja ki. Ne kapcsolja be a kerti kismotort, hanem lépjen kapcsolatba a Bosch vevőszolgálatával.
- ▶ **A kerti kismotort változtatásokat végrehajtani tilos.** A nem megengedett változtatások befolyásolhatják a kerti kismotor biztonságát és megnövekedett zajokhoz és rezgésekhez vezethetnek.

Kapcsolja ki az elválasztó kapcsolóval a kerti kismotort:

- a beékelődések elhárítása előtt,
- mielőtt a kerti kismotort ellenőrizné, megtisztítaná, vagy azon valamilyen munkát végezne,
- a tárolás előtt,
- ha a kerti kismotor szokatlan módon rezgésbe jön (állítsa le és azonnal ellenőrizze a kerti kismotort),
- egy idegen tárgyvaló összeütközés után vizsgálja meg a kerti kismotort, nem rongálódott-e meg, és szükséges javítások esetén lépjen kapcsolatba a Bosch vevőszolgálatával.

Karbantartás

- ▶ **Viseljen mindig kerti védőkesztyűt, ha az éles kések körül végez munkát.**
- ▶ **A kerti kismotort végzendő bármely munka megkezdése előtt**

kapcsolja ki azt az elválasztó kapcsolóval.

- ▶ **A töltőállomáson vagy a tápegységben végzendő bármely munka megkezdése előtt húzza ki a hálózati csatlakozó dugót a dugaszolóaljzatból.**

Egy puha kefével és egy kendővel alaposan tisztítsa meg a kerti kisgép külsejét. **Vizet, oldószereket és polírozószereket ne használjon.** Távolítsa el a berendezésre lerakódott fűmaradékokat és lerakódásokat, különösen a szelőlőzőnyílásról.

Forgassa a kerti kisgépet az alsó oldalával felfelé és rendszeresen tisztítsa meg a kések területét és a kerekeket. Használjon egy kemény kefét vagy egy hántolót, hogy a késekre tapadó szilárd fűmaradékokat is el tudja távolítani (lásd a **I** ábrát).

A késeket meg lehet fordítani.

- ▶ Gondoskodjon arról, hogy minden anya és csavar szorosan meg legyen húzva, hogy biztonságosan lehessen a kerti kisgéppel dolgozni. (lásd a **J** ábrát)
- ▶ Rendszeresen ellenőrizze a kerti kisgépet és a saját biztonsága érdekében cserélje ki az elhasználódott és megrongálódott alkatrészeket.
- ▶ Ügyeljen arra, hogy csak eredeti Bosch pótalkatrészek kerüljenek alkalmazásra.
- ▶ A késeket és kés csavarokat, ha kell, csak teljes készletként cserélje ki.

Téli tárolás

- ▶ **Kapcsolja ki az elválasztó kapcsolóval a fűnyírógépet.**
- ▶ A fűnyírógép az 5 °C és 45 °C közötti hőmérséklet tartományban üzemkész. A téli szezonban, ha a hőmérséklet tartósan 5 °C alatt van, tárolja a fűnyírógépet és a töltőállomást gyerekek számára el nem érhető módon egy biztonságos és száraz helyiségben.

Ne tegyen más tárgyakat a fűnyírógépre vagy a töltőállomásra.

Ha az Indegot nagyobb távolságra szállítja, használja az eredeti csomagolást. A fűnyírógépet a tárolótáskában is lehet tárolni.

- ▶ A fűnyírógépet csak a –20 °C és 50 °C közötti hőmérséklet tartományban tárolja. Ezért például nyáron ne hagyja az autóban a fűnyírógépet.

USB

- ▶ A fűnyírógép egy USB interfésszel van ellátva, amely kizárólag a szoftver frissítésekre szolgál (lásd a **M** ábrát). Csak engedélyezett USB.org-tárolót (FAT 32 formátálással) és engedélyezett USB.org OTG-kábelt használjon.
- ▶ A szoftver-aktualizálásokkal kapcsolatos további információk a Bosch-Indego.com címen találhatóak.
- ▶ **Az USB csatlakozót más célokra ne használja. Ne csatlakoztasson egyéb készülékeket.**

Tájékoztató az akkumulátor optimális kezeléséhez

- ▶ **Ne nyissa fel az akkumulátort.** Ekor fennáll egy rövidzárlat veszélye.



Óvja meg az akkumulátort a magas hőmérsékletektől, (például a tartós napsugárzás hatásától is), a tűztől, a víztől és a nedvességtől. Robbanásveszély áll fenn.

- ▶ **Tartsa távol a nem beépített akkumulátort bármely fémtárgytól, mint például irodai kapszoktól, pénzérméktől, kulcsoktól, szögektől, csavaroktól és más kisméretű fémtárgyaktól, amelyek áthidalhatják az érintkezőket.** Az akkumulátor érintkezői közötti rövidzárlat égési sérüléseket vagy tüzet okozhat.
- ▶ **Az akkumulátor megrongálódása vagy szakszerűtlen kezelése esetén abból gőzök léphetnek ki.** Szellőztesse ki az érintett területet, és ha panaszai vannak, keressen fel egy orvost. A gőz a légutakat ingerelheti.
- ▶ **Az akkumulátort hegyes tárgyak, például tűk vagy csavarhúzó, vagy külső erőbehatások megrongálhatják.** Belső rövidzárlat léphet fel és az akkumulátor kigyulladhat, füstöt bocsáthat ki, felrobbanhat, vagy túlhevülhet.
- ▶ **Hibás alkalmazás vagy megrongálódott akkumulátor esetén az akkumulátorból gúlylékony folyadék**

léphet ki. Kerülje el az érintkezést a folyadékkal. Ha véletlenül mégis érintkezésbe került az akkumulátorfolyadékkal, azonnal öblítse le vízzel az érintett felületet. Ha a folyadék a szemébe jutott, keressen fel ezen kívül egy orvost. A kilépő akkumulátorfolyadék irritációkat vagy égéses bőrsérüléseket okozhat.

- ▶ **Sohase zárja rövidre az akkumulátor pólusait.** Robbanásveszély.
- ▶ **A kerti kiszépen csak az ahhoz előirányozott Bosch akkumulátorokat használja.** Más akkumulátorok használata személyi sérüléseket és tüzet okozhat.
- ▶ **Győződjön meg róla, hogy a kerti kiszépe ki van kapcsolva, mielőtt beszerelné az akkumulátort.** Ha egy bekapcsolt kerti kiszépebe szerel be egy akkumulátort, ez balesetekhez vezethet.
- ▶ Az akkumulátortartót csak akkor nyissa fel, ha az akkumulátor elhasználódott. Hagyja az akkumulátort telen a tároláshoz a készülékben. A beépített akkumulátornak igen hosszú az élettartama, ezért ne nyissa fel az akkumulátortartó, amíg nem tapasztalja azt, hogy a két feltöltés közötti futási idő lényegesen lecsökkent.
- ▶ Indego 5 °C és 45 °C közötti hőmérséklet tartományban működik. Ha az akkumulátor hőmérséklete ezen üzemi tartományon kívül van, az Indego megjelenít egy üzenetet és nem hagyja el a töltőállomást. Üzem köz-

ben ilyen esetben az Indego visszatér a töltőállomásra vagy az adott helyen állva marad.

- ▶ A feltöltést csak a Bosch által engedélyezett töltőállomással szabad végrehajtani.

Biztonsági útmutató a töltőkészülék és tápegység számára

- ▶ **A fűnyírógép feltöltéséhez csak az eredeti Bosch töltőállomást és hálózati tápvezetékét használja.** Ellenkező esetben robbanás- és tűzveszély áll fenn.
- ▶ **Rendszeresen ellenőrizze a töltőállomást, a hálózati tápegységet, a kábelt és a csatlakozó dugót. A töltőállomás vagy a hálózati tápegység elöregedése vagy megrongálódása esetén válassza ezeket le a villamos hálózatról és ne használja. Sohase nyissa fel saját maga a töltőállomást és a hálózati tápegységet. A javításokat csak szakképzett személyzet csak eredeti pótalkatrészek felhasználásával hajthatja végre.** A töltőállomás, hálózati tápegység, kábel vagy csatlakozó dugó megrongálódása növeli az áramütés veszélyét.
- ▶ **Ne üzemeltesse a töltőkészüléket és a tápegységet könnyen gyulladó felületen (például papíron, textilanyagokon, stb.) illetve gyúlékony környezetben.** A töltőállomásnak és a tápegységnek a töltés köz-

ben fellépő felmelegedése miatt tűzveszély áll fenn.

- ▶ **Ne hagyja felügyelet nélkül a gyermekeket.** Ez garantálja, hogy a gyermekek ne játszhassanak a töltőállomással, a tápegységgel vagy a kerti kiséggel.
- ▶ Az áramforrás feszültségének meg kell egyeznie a tápegység típus tábláján található adatokkal.
- ▶ Javasoljuk, hogy a hálózati tápegységet csak olyan dugaszolóaljzathoz csatlakoztassa, amely egy 30 mA hibaáramra beállított hibaáram-védőkapcsolóval van ellátva. Rendszeresen ellenőrizze a hibaáram-védőkapcsoló működését.
- ▶ A hálózati tápvezeték esetleges megrongálódását rendszeresen ellenőrizni kell.
- ▶ Ha a bázisállomást elönti a víz, válassza le a hálózati tápegységet a villamos hálózatról és lépjen kapcsolatba a Bosch vevőszolgálatl.
- ▶ Sohase érintse meg nedves kézzel a hálózati csatlakozó dugót vagy más csatlakozó dugókat.
- ▶ Ne menjen keresztül a hálózati csatlakozó vezetéken, ne préselje össze és ne húzza meg erősen azt, mert megrongálódhat. A kábelt óvja meg az éles peremektől, magas hőmérséklettől és olajtól.

A tápegység biztonsági okokból védőszigeteléssel van ellátva és ezért földelésre nincs szüksége. Az üzemi feszültség 230 V AC, 50 Hz (az EU-n kívüli or-

szágokban a kiviteltől függően 220 V, 240 V). További információkat az erre feljogosított Bosch vevőszolgálattól kaphat.

Kétséges esetekben kérdezzen meg erről egy megfelelő képesítésű villanyszerelőt vagy a legközelebbi Bosch szerviz képviselőt.

Jelképes ábrák

Az ezt követő jelmagyarázat a Használati útmutató elolvasásának és megértésének megkönnyítésére és az ábrák megértésének megkönnyítésére szolgál. Jegyezze meg ezeket a szimbólumokat és jelentésüket. A szimbólumok helyes értelmezése segítségére lehet a kerti kisgép jobb és biztonságosabb használatában.

Jel	Magyarázat
	Viseljen védőkesztyűt
	Megengedett tevékenység
	Tiltott tevékenység
	Tartozékok/pótalkatrészek

Rendeltetésszerű használat

A fűnyírógép magánterületeken végzett fűnyírásra szolgál.

Ne használja a fűnyírógépet belső helyiségekben.

Ne használja a fűnyírógépet más célokra, ez megnöveli a balesetveszélyt és a kerti kisgép megrongálódásának veszélyét. Ne próbálja meg átalakítani a fűnyírógépet, mert ez balesetekhez vagy a fűnyírógép lehetséges megrongálódásához vezethet.

Műszaki adatok

Önműködő fűnyírógép	SI-egység	Indego M 700	Indego M+ 700
Rendelési szám		3 600 HB0 2..	3 600 HB0 3..
Vágási szélesség	cm	19	19
Vágási magasság	mm	30–50	30–50
Lejtő szög, max.	°/%	15/27	15/27
A gyepterület mérete			
– legfeljebb	m ²	700	700
– akkumulátor feltöltésenként legfeljebb ^{A)}	m ²	85	85
Üzemi frekvencia tartomány (induktív érzékelő)	kHz	5	5
max. mágneses térerősség (induktív érzékelő) (10 m távolságban)	dBμA/m	44	44
Üzemi frekvencia tartomány (GSM)	MHz	–	880–960
	MHz	–	1710–1880
max. adóteljesítmény (GSM)	dBm	–	33
Súly a 01:2014 EPTA-eljárás szerint	kg	7,1	7,2
Védelmi osztály		IPX4	IPX4
Gyári szám (Serial Number)		lásd a kerti kisgépen elhelyezett típus táblát	
Akkumulátor		Li-ion	Li-ion
Névleges feszültség	VDC	18	18
Kapacitás	Ah	2,5	2,5
Akkucellák száma		5	5
Üzemidő, átlagos ^{A)}	perc	75	75
Akkumulátor töltési idő (max.)	perc	60	60

Önműködő fűnyírógép	SI-egység	Indego M 700	Indego M+ 700
---------------------	-----------	--------------	---------------

Határoló vezeték

– a készülékkel szállított határoló vezeték	m	175	175
– minimálisan szükséges hossz	m	20	20
– maximálisan megengedett hossz	m	350	350

Töltőállomás

Rendelési szám		F 016 L68 963	F 016 L68 963
Bemeneti feszültség	VDC	24	24
Fogyasztás töltéskor / bekapcsolt határoló vezeték mellett	W	73/2,6	73/2,6
Töltőáram (legfeljebb)	A	2,3	2,3
Megengedett töltési hőmérséklet tartomány ^{B)}	°C	5–45	5–45
Súly a 01:2014 EPTA-eljárás szerint	kg	1,65	1,65
Védelmi osztály		IPX4	IPX4

Tápegység

Rendelési szám			
Svájc		F 016 L90 934	F 016 L90 934
Egyesült Királyság		F 016 L90 935	F 016 L90 935
Európa többi része		F 016 L90 916	F 016 L90 916
Bemeneti feszültség (váltakozó feszültség)	V	220–240	220–240
Érintésvédelmi osztály		□/II	□/II
Frekvencia	Hz	50–60	50–60
Kimeneti feszültség (egyenfeszültség)	V	24	24
Védelmi osztály		IPX7	IPX7
Tömeg	kg	1,25	1,25

A) a vágási magasságtól, a fű állapotától és a nedvességtől függően

B) az akkumulátor belső hőmérséklete

Zaj és vibráció értékek

A zajkibocsátási értékek a **EN 50636-2-107** előírásainak megfelelően kerültek meghatározásra.

A készülék A-értékelésű zajszintjének tipikus értékei: Hangteljesítményszint **61 dB(A)**. Szórás, K = **2 dB**.

Az ábrák magyarázata

A tevékenység célja	Ábra	Oldal
Tartozékok	A	430
A csomag tartalma / A fűnyírógép kicsomagolása	B	431
A határoló vezeték lefektetése	C	431
A határoló vezeték meghosszabbítása	D	432
A határoló vezeték lefektetése egy belső tárgy körül	E	432
A fűnyírógép felemelése és szállítása	F	433
A vágási magasság beállítása	G	433

A tevékenység célja	Ábra	Oldal
SpotMow	H	434
Tisztítás	I	435
Karbantartás	J	435
További gyepterület hozzáfűzése	K	434
– további töltőállomással (a jobb oldalon)		
– további töltőállomás nélkül (fent a bal oldalon)		
Az akkumulátor cseréje	L	436
Szoftver frissítés	M	437–438
A hálózati tápegység csatlakozója	N	439

Telepítés

Az alábbi QR-kóddal www.bosch-indego.com alatt megnézhet egy videót, amelyben a fűnyírógép telepítése kerül be-

mutatásra. Alternatív megoldásként a termékkel szállított Telepítési útmutatót is lehet használni.

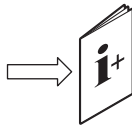

Ellenőrizze, hogy a határoló vezeték a teljes hossza mentén hozzá van rögzítve a talajhoz, laza vezetékburkok nélkül. A laza vezetékburkokba bele lehet botlani.

Távolítson el minden követ, ágat, minden feszültség alatt álló hálózati vezetékét és más idegen tárgyat a fűnyírás területéről.

Gondoskodjon arról, hogy a nyírási terület egyenes legyen, és ne legyenek nagyobb akadályok, mint például nagyobb kiemelkedések, bemélyedések és 15° / 27 %-nál nagyobb dőlési szögű lejtők a kerti kisgép útjában.

A töltőállomást a gyepfelület külső szélénél a határoló vezetékre kell helyezni. A töltőállomást nem szabad a fűnyírás területen belül szigetként álló pajta vagy kerti kisház oldalánál elhelyezni.

Javasoljuk, hogy a telepítés, az új szezon első fűnyírása előtt és minden olyan esetben, amikor a fűnyírás hossz meghaladja az 5 mm-t, egy hagyományos fűnyírógéppel nyírjon fűvet.

A fűnyírógép késrendszere csak rövid fű (30–50 mm) lenyírására van tervezve. A levágott fűvet a gyep trágyázáshoz a gyepen lehet hagyni. A fűnyírógép vágási magasságát 30, 40 és 50 mm-re lehet beállítani.

Azt javasoljuk, hogy a munkát egy magasabb beállítással kezdje, majd a szintet fokozatosan csökkentse, amikor a vezeték eltűnik a gyep alatt. Ez meggátolja, hogy az Ön Indego-ja átvágja a vezetékét.

További határoló vezeték csatlakoztatásához egy kábelösszekötő elemet lehet használni (lásd **D-E** ábrát).

A határoló vezetékét legfeljebb **350** méter hosszúságra szabad meghosszabbítani.

A határoló vezetékét legfeljebb 5 cm mélyen a talajban (vagy nemfémes térkövek alá) lehet süllyeszteni.

A határoló vezeték megromlását elkerülendő, ne végezzen talajszellőztetést vagy boronálást azokon a helyeken, ahol a vezeték le van fektetve.

A határoló vezeték lefektetésekor ne alkalmazzon 45°-nál kisebb szögeket. Ez befolyással lehet a teljesítményre.

Kijelző

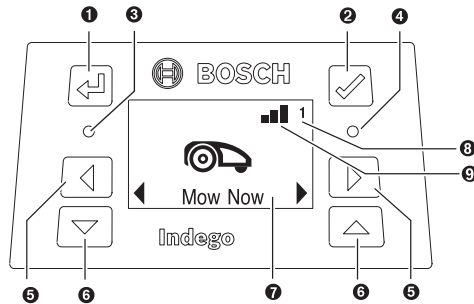

Jel	Magyarázat
1	Vissza gomb
2	Nyugtázó gomb Ha a fűnyírás közben megnyomja a Nyugtázó gombot, a fűnyírógép visszatér a töltőállomáshoz
3	Piros LED "Be": Hiba a fűnyírógépben
4	Zöld LED "Be": A fűnyírógép be van kapcsolva Zöld LED "Ki": A fűnyírógép inaktív és az aktiválásához az Ön négyjegyű PIN-kódjára van szükség. Vagy, a fűnyírógép ki van kapcsolva, az elválasztó kapcsolót be kell kapcsolni és a fűnyírógép aktiválásához az Ön négyjegyű PIN-kódját is be kell vinni. Tájékoztató: Szoftver- frissítés közben a zöld és a piros LED világít.
5	Balra/jobbra gomb
6	Lefelé/felfelé gomb
7	Kijelző párbeszédpanel
8	1 2 3 A kert száma (akkor kerül kijelzésre, ha egy-nél több kert-térkép van tárolva)
Csak az Indego M+ 700 esetén:	
9	Mobilhálózat elérhető
	Mobilhálózat nem elérhető

A kijelző nyugalmi állapotra kapcsol, ha 10 percn belül nem történt semmilyen kezelési lépés.

Egy további gyepfelület hozzáfűzése (lásd a K ábrát)

Hajtsa végre a Telepítési Utasításban található utasításokat, hogy az Indegót egy további gyepfelületre telepítse.

Különálló gyepfelületek külön töltőállomással (lásd a K ábrát a jobb oldalon): A fűnyírógépet legfeljebb három különböző gyepfelülethez lehet használni. Egy különálló gyepfelülethez egy további töltőállomásra (lásd a A ábrát), hatá-

roló vezetékre és műanyag kampósrudakra van szükség. Ha egy időterv vagy a **"Bosch AUTO"** naptári funkció vagy a Bosch-**"SmartMowing"**-funkcionalitás van beállítva, az a gyepfelület kerül lenyírásra, amelyekben a fűnyíró van.

Kapcsolja ki a fűnyírógépet, amíg azt a különálló gyepfelületek között szállítja.

Tájékoztató: A szoftver frissítését a fűnyírógépen mindegyik töltőállomásban végre kell hajtani.

Célszerű a töltőállomásokat a téli tároláshoz megfelelő felirattal ellátni, hogy tudja az ember, hogy melyik töltőállomás melyik gyepfelülethez tartozik.

További töltőállomás nélküli: A gyepfelületeket össze lehet kapcsolni egymással, ehhez a határoló vezetékeket a két gyepfelület között egymáshoz a lehető legközelebb párhuzamosan kell lefektetni (lásd fent a bal oldalon az **K** ábrát). A saját töltőállomás nélküli további gyepfelület a térképe nem kerül felvételre és a fűnyírógép a LogiCut nyírási stratégiát ezen a töltőállomás nélküli gyepfelületen nem használja. A saját töltőállomás nélküli gyepfelület javasolt legnagyobb mérete 50 m². A fűnyírógép addig nyírja a fűvet, amíg az akkumulátor kimerül, a fűnyírógépet ezután a töltőállomáshoz kell szállítani.

Fűnyírás

- **Ne hagyja a gyerekeket felszállni a fűnyírógépre.**
- **Mielőtt felemelné, nyomja meg a fűnyírógépen a STOP-gombot. A fűnyírógépet mindig csak a fogantyúnál fogva emelje fel. (lásd a F ábrát)**

Gondoskodjon arról, hogy a nyírásra előírányszott gyepfelületen ne legyenek kis állatok, például sündisznók vagy teknősök.

Csak az Indego M+ 700 esetén: A telepítés és beállítás sikeres befejezése után vagy azonnal el lehet kezdeni a fűnyírást, ehhez nyugtázni kell a **"Nyírás most"** utasítást, vagy meg lehet várni a következő tervezett időablakot, amelyet a **"Bosch-AUTO"** naptári funkció segítségével beprogramozott (előzetes beállítás szükséges).

Arra is van lehetőség, hogy a követelményeinek megfelelő nyírási időtervet jegyezzen be a naptárba.

Csak az Indego M+ 700 esetén: A sikeres telepítés után azonnal megkezdheti a fűnyírást, ehhez nyugtázza a kijelzőn megjelenő **"Nyírás most"** menüpontot vagy nyomja meg a szabadon letölthető Bosch Smart Garden appban a **"Nyírás"** menüpontot. A Bosch-**"SmartMowing"** funkció alkalmazásával egy nyírási időtervet is összeállíthat, amely lehetővé teszi, hogy a nyírási idők az Ön földrajzi helyére vonatkozó időjárás előrejelzéseknek megfelelően kerüljenek meghatározásra. Egy az Ön követelményeinek megfelelő nyírási időtervet a kijelző vagy a Bosch Smart Gardening app segítségével a naptárba is be lehet vinni.

A fűnyírógépnek 3-szor teljesen le kell nyírnia egy gyepfelületet (3 komplett nyírási ciklus), hogy megtanulja ezt a gyepfelületet. A tanulási fázisban a vizuális eredmények nem feltétlenül optimálisak.

Alább a LogiCut segítségével egy gyepfelület teljes lenyírásához szükséges hozzávetőleges futási idők vannak megadva.

Kérjük vegye figyelembe, hogy a futási idő a gyep milyenségétől és a kertben található tárgyak számától függően változhat.

100 m ²	4 ó
500 m ²	16 ó
700 m ²	22 ó

Állítson be egy olyan időtervet, amelyben a fűnyírást gyakran megismétli. Így jobb fűnyírási eredményeket ér el, az akkumulátor töltése hosszabb időre elegendő, és a gyepon sem maradnak levágott fűhalmok.

Amikor a fűnyírógép nyírja a fűvet

A **„Kézi”** üzemmódban a fűnyírógép addig működik, amíg az egész gyepfelület lenyírásra kerül. A fűnyírás csak az akkumulátor feltöltéséhez kerül megszakításra. Ha a gyepfelület lenyírása befejeződött, a fűnyíró gép visszatér a töltőállomáshoz.

A programozható **"Időterv"** üzemmódban, a **"Bosch AUTO"** naptári funkcióval vagy a Bosch-**"SmartMowing"**-funkcionalitással a fűnyíró gép egy rögzített időszakon belül folyamatosan működik. A fűnyírás csak az akkumulátor feltöltéséhez kerül megszakításra. Ha a gyepfelület lenyírása az időablak vége előtt befejeződött, a fűnyírógép visszatér a töltőállomáshoz.

A fűnyírás idő előtti megszakításához nyomja meg a **STOP**-gombot vagy küldje vissza a fűnyírógépet a ✓ nyugtázó gombbal a töltőállomáshoz.

Az **Indego M+ 700** esetén a fűnyírógépet a bázisállomáshoz is vissza lehet küldeni, ehhez a szabadon letölthető Bosch Smart Garden appban ki kell jelölni a **"Töltőállomás"** menüpontot.

Energiatakarékos üzemmód

A fűnyírógép az energiatakarékosság csökkentése érdekében automatikusan kikapcsolja a határoló vezeték áramellátását, ha a fűnyírógép nem nyírja a fűvet és nem áll feltöltés alatt.

A fűnyírógépnek az energiatakarékossági üzemmódból való kézi felébresztéséhez nyomja meg a ✓ nyugtázó gombot majd jelölje ki vagy a **"Nyírás most"** üzemmódot vagy egy másik **"Nyírás mód"** típust, mielőtt a fűnyírógép a töltőállomásban van.

Az **Indego M+ 700** esetén a fűnyírógépet úgy lehet az energiatakarékossági üzemmódból felébreszteni, hogy az ingyenesen letölthető Bosch Smart Garden appban ki kell jelölni a **"Nyírás"** menüpontot.

Az aktív időtervnek megfelelő fűnyírásához, a **"Bosch AUTO"** naptári funkcióval történő fűnyírásához vagy a Bosch-**"SmartMowing"**-funkcionalitással való fűnyírásához az energiatakarékossági üzemmód automatikusan befejeződik.

Kis gyepfelületek nyírása a „SpotMow” üzemmóddal

SpotMow olyan kisebb gyepfelületek lenyírására szolgál, amelyekhez különleges kezelésre van szükség, például kerti bútorok alatti gyepfelületek lenyírásához, miután eltávolították

arról az adott kerti bútort. A fűnyírógépet a nyírandó terület bal alsó sarkára kell állítani (lásd a **H ábrát**). A végeredményben lenyírt felület a gyeper sajátosságaitól függ, nem feltétlenül lesz pontos négyzet alakú. A „SpotMow” befejezése után kövesse a képernyőn megjelenő utasításokat.

Tájékoztató: A „SpotMow” üzemmódot a határoló vezetéken kívül biztonsági okokból nem lehet használni.

Érzékelők

A fűnyírógép az alábbi érzékelőkkel van felszerelve:

- A **felemelés érzékelő** akkor kerül aktiválásra, ha a fűnyírógépet felemelik.
- A **felborulás érzékelő** felismeri, ha a fűnyírógép felborul.
- A **dőlés érzékelő** akkor kerül aktiválásra, ha a fűnyírógép dőlése eléri a 32°-ot.

Ha az érzékelők egyike, például a felemelés érzékelő, aktiválásra kerül, a kerekek hajtása és a vágókések leállnak. A kijelzőn megjelenik egy üzenet, például „Felemelve”.

- Az **akadály érzékelő** felismeri a fűnyírógép egész első szélé előtt található tárgyakat/akadályokat és megváltoztatja a fűnyírógép mozgási irányát.

Az akkumulátor feltöltése

Az akkumulátor hőmérsékletellenőrző berendezéssel van felszerelve, amely csak az 5 °C és 45 °C közötti hőmérséklet tartományban teszi lehetővé a töltést.

A Li-ion-akkumulátor részben feltöltve kerül kiszállításra. Azt javasoljuk, hogy a fűnyírógépet a határoló vezeték telepítése közben a töltőállomásban töltsse fel.

A Li-ion-akkumulátort bármikor fel lehet tölteni anélkül, hogy ez megrövidítené az élettartamát. A töltési folyamat megszakítása nem árt az akkumulátornak.

Ha az akkumulátor lemerült, a fűnyírógépet egy biztonsági védőkapcsolás lekapcsolja: a kések nem mozognak tovább.

Az akkumulátor kicserélése (lásd az L ábrát)

Tájékoztató: Az akkumulátort csak akkor kell kicserélni, ha elhasználódott. Az akkumulátor a készüléken kívül történő töltéshez nincs előíranyozva.

- ▶ A fűnyíró géphez nem megfelelő akkumulátorok használata működési hibákhoz vagy a fűnyíró gép megrongálódásához vezethet.
- ▶ Az elhasználódott akkumulátorok a fűnyírógép futási idejét lényegesen befolyásolhatják.

Menü-navigáció

Az alábbi táblázat a különböző menüpontok magyarázatát tartalmazza.

Főmenü	1. almenü	2. almenü	Magyarázat
 Nyírás most			A fűnyírógép a Nyugtázás gomb megnyomásakor megkezdja a fűnyírást. A "Ki/Kézi" üzemmódban a fűnyírógép addig nyírja a fűvet, amíg a kijelzőn megjelenik a "Kert befejezve" üzenet. Az "Időterv" üzemmódban, a "Bosch AUTO" naptári funkcióval vagy a Bosch- "SmartMowing" -funkcionalitással a fűnyírógép az időciklus végéig vagy addig nyírja a fűvet, amíg a kijelzőn megjelenik

- ▶ **A fűnyíró gépben ne használjon nem feltölthető elemeket.** Csak a gyártó által megadott akkumulátorokat használja.

Tájékoztató: Viseljen mindig kerti védőkesztyűt, ha éles élek körül végez munkát.

Kapcsolja ki az elválasztó kapcsolóval a fűnyírógépet.

Távolítsa el egy T-20 torx-csavarhúzóval az akkumulátorfiók fedél 5 csavarját.

Hajtsa ki az elhasznált akkumulátort a vezetősínnel az akkumulátortartóból, amíg az akkumulátor reteszelés feloldó gomb láthatóvá válik. Nyomja meg az akkumulátor reteszelés feloldó gombját és vegye ki az akkumulátort.

Tolja be az új akkumulátort a vezetősínbe, amíg az akkumulátor reteszelése hallhatóan bepattan. Hajtsa be az akkumulátort a vezetősínnel az akkumulátortartóba. Tegye ismét fel az akkumulátorfiók fedelét és az 5 csavarral csavarozza szorosan a helyére.

Az akkumulátorfiók fedele üzem közben védelmet nyújt az akkumulátornak a nedvesség behatolása ellen.

Szoftver frissítés (lásd a M ábrát)

A szoftver-frissítéshez egy USB.org-tárolóra (FAT 32 formátással) és egy USB-OTG-kábelre van szükség.

Ha rendelkezésre áll egy új szoftver-változat, az az Interneten a "www.bosch-indego.com" honlapon található. Töltsse fel az "IN8xxx.bin" fájlt az USB.org-tárolóba.

Fordítsa fel a fűnyírógépet és távolítsa el az USB-interfészt fedelét. Csatlakoztassa az USB-OTG-kábelt az USB.org-tárolóval.

Állítsa a fűnyírógépet a töltőállomásba és gondoskodjon róla, hogy a töltőállomás csatlakoztatva legyen a hálózathoz (a LED az állomáson világít). A fűnyírógépnek bekapcsolt állapotban kell lennie, a kijelzőnek világítania kell és az akkumulátornak legalább 70 %-ra fel kell töltsse lennie.





Amikor a frissítés elindul, a kijelzőn megjelenik a következő üzenet **"Az x változatról frissít az y változatra?"**





Nyugtázza az eljárást, ehhez nyomja meg a ✓ gombot. Frissítés közben a fűnyírógépen mindkét LED villog.

A frissítés befejezésekor a fűnyírógép egy újraindítást hajt végre.

Távolítsa el az USB-OTG-kábelt és az USB.org-tárolót. Zárja le az USB-interfész fedelét.

Csak az Indego M+ 700 esetén: Az aktuális szoftvert a Bosch Smart Gardening app segítségével is le lehet tölteni.

Főmenü	1. almenü	2. almenü	Magyarázat
			nik a "Kert befejezve" üzenet (aszerint, hogy melyik esemény következik be előbb).
 Naptár	Csak az Indego M 700 esetén: Bosch AUTO		A "Bosch AUTO" naptári funkció a gyepterület méreteitől függően optimalizálja a saját működését. A fűnyírógép az alapbeállításban hetente két teljes nyírási ciklust hajt végre és a munkát mindig reggel 8 órakor kezdi. Itt a következő beállítások lehetségesek:
		A heti komplett nyírási ciklusok száma	1-től 3-ig
		A hét napja	Azok a napok, amelyeken a gépnek működni szabad (pl. a vasárnapok kizárásához).
		Indítási időpont	Csak az első időablakhoz ezt nem lehet beállítani (ez minden aktív napra érvényes).
	Csak az Indego M + 700 esetén: SmartMowing		A Bosch "SmartMowing" funkció a gyepfelület méreteitől függően optimalizálja a munkát és lehetővé teszi egy helyi időjárásjelentő szolgálat csatlakoztatását. A fűnyírógép az alapbeállításban hetente két teljes nyírási ciklust hajt végre és a munkát mindig reggel 8 órakor kezdi. A SmartMowing-időtervet a Bosch Smart Gardening appal lehet összeállítani.
Időterv	Szerkesztés (kiválasztott nap)	Beprogramozhat egy fűnyírási időtervet, ehhez állítson be fűnyírási napokat és időablakokat (naponta legfeljebb 2 időablak).	
	Nincs fűnyírás / az időablak törlése	Kitörölheti az adott naphoz tartozó időablakokat. A kijelző alsó részén kijelzésre kerül az aktuális időterv szerinti heti komplett nyírási ciklusok száma.	
Ki/Kézi		Jelölje ki ezt az opciót, ha nem akarja egyik időtervet sem használni. A fűnyírógép a fűnyírást csak a "Nyírást most" üzemmódnak a kijelzőn végrehajtott aktiválásakor kezdi meg. Az Indego M+ 700 esetén a nyírást úgy is elkezdheti, hogy a szabadon letölthető Bosch Smart Garden appban kijelöli a "Nyírást" menüpontot.	
 Beállítások	 Nyírásmód	SpotMow	Válasszon egy 2 m x 2 m méretű, egy 3 m x 3 m méretű és egy 4 m x 4 m méretű terület között.
		Fűnyírás töltőállomás nélküli	A fűnyírógép a saját töltőállomás nélküli kiegészítő gyepfelületen véletlenszerű lépésekben addig nyírja a fűvet, amíg az akkumulátor lemerül.
		Fűnyírás a gyep szélénél	Jelölje ki, hogy a fűnyírógép a gyep szélénél minden egyes teljes fűnyírásnál egyszer (ez a standard beállítás), minden második teljes fűnyírásnál vagy egyáltalán ne (KI) hajtson végre fűnyírást.
 Biztonság		Automat. lezárás	A gombok automatikusan reteszelésre kerülnek, ha 3 percig egy gombot sem nyomnak meg. Ezt a beállítást biztonsági okokból és a lopás elleni védekezésre célszerű használni.
		- Be	Az Automat. lezárás után a reaktiváláshoz a PIN-kódra van szükség.
		- Ki	A gombok mindig készen állnak a megnyomáshoz.
		A PIN-kód módosítása	A PIN-kód megváltoztatásához először meg kell adni az érvényes PIN-kódot.

Főmenü	1. almenü	2. almenü	Magyarázat
		Riasztás	
		- Be	Bekapcsolja a riasztót.
		- Ki	Kikapcsolja a riasztót.
	Dátum és idő		A dátum és idő megváltoztatása.
	Nyelv kiválasztás		A kijelző nyelvének megváltoztatása.
	Tájékoztató	Rendszerállapot	Információk az akkumulátor töltési szintről, rendszerinformációkról és a fűnyírógép üzemi és töltési időtartamáról.
	Speciális	Vezeték azonosító	Megváltoztatja a határoló vezeték azonosítóját, ha zavarforrások vannak a közelben.
		Az érzékelő beállítása / a gYep állapota	Jelöljön ki egy állapotot az alacsony (egyenetlen), normális és magas (csúszós) közül. Az akadály-érzékelő érzékenysége a beállított gYepállapotnak megfelelően változik.
		Újratérképezés	Törli annak a gYepfelületnek a térképét, amelyben a fűnyírógép van.
		Gyári beállítás	A fűnyírógép gyári beállítására való visszaállítása esetén az összes személyes beállítás (a PIN kivételével) törlésre kerül. A gyári beállításra való visszaállítás után a fűnyírógépnek ismét fel kell térképeznie a gYepfelület(ek)et.
		Kert áttekintése	Kijelzi a feltérképezett gYepfelületek számát, azok területét, a vezetékek azonosítóit és azt a dátumot, amikor a fűnyíró az adott gYepfelületen lenyírta a fűvet.
		Kertek törlése	Egy speciális kert-térkép törlése, vagy jelölje ki, ha valamennyi térképét egyszerre törölni akarja.
		Fűnyíró neve	Változtassa meg a kijelzőn megjelenésre kerülő nevet. Csak latin betűket lehet használni. A betűk száma korlátozva van. Ez a funkció nem áll minden nyelven rendelkezésre. Egyes nyelvek (például cseh vagy lengyel) esetén a név megváltoztatása a speciális nyelvtani követelmények miatt nincs kihatással a kijelzőn megjelenő szövegekre.
	Extrák	Vízszintező	Információkat szolgáltat a fűnyírógép talajszögéről. Ha a fűnyírógép a töltőállomásban van és a kijelzőn a pont nincs a kijelzett körön belül, a töltőállomást egy új, egyenletesebb talajú helyen kell elhelyezni.
		Vezetékjel	Felismeri a határoló vezeték által kibocsátott jelet és kijelzi a jel minőségét (a Vevőszolgálat számára). A fűnyírógép nem veszi a határoló vezeték jeleit, amíg a töltőállomásban van.

Hibakeresés

Online Support



<http://www.bosch-indego.com>



Szimpptóma	Lehetséges ok	Hibaelhárítás
A töltőállomás LED-je villog	A határoló vezeték megszakadt, túl hosszú vagy túl rövid. A vezeték nincs csatlakoztatva és a fűnyírógép nincs a töltőállomáson.	Ellenőrizze, hogy a határoló vezeték nincs megszakítva és a hossza 20 m és 350 m között van. Ezután kapcsolja ki, majd kapcsolja ismét be a feszültségellátást. A fűnyírógép beállításához hajtsa végre a telepítési útmutatóban található utasításokat.
Erős rezgések/zajok	A késcsavar meglazult A kés megrongálódott/meggörbült	A késcsavart 2,5 Nm nyomatékkal húzza meg. A kés cserélése (lásd a J ábrát).
A fűnyírógép nem megy be helyesen a töltőállomásba	A határoló vezeték a töltőállomásnál nincs helyesen lefektetve A határoló vezeték egy zavarforrás közelében van	A határoló vezeték lefektetéséhez hajtsa végre a Telepítési útmutatóban található utasításokat. Távolítsa el az összes felesleges (például feltekert) határoló vezeték a töltőállomás körül. Változtassa meg a menüben a határoló vezeték azonosítóját.
A fűnyírógép nem működik	Az elválasztó kapcsoló nincs bekapcsolva Lehetséges beékelődés	Távolítsa el a fűnyírógépet a töltőállomásról, kapcsolja be az elválasztó kapcsolót és tegye a fűnyírógépet ismét a töltőállomásba (ügyeljen arra, hogy a töltőállomás be legyen kapcsolva – a LED zöld színben világít).
	Az akkumulátor nincs teljesen feltöltve	Előbb mindig kapcsolja ki az elválasztó kapcsolót, majd vizsgálja meg a fűnyírógép alatti területet. Szükség esetén hárítsa el a beékelődéseket (ehhez viseljen mindig védőkesztyűt).
	A fű túl hosszú	Tegye be a fűnyírógépet a töltőállomásba, hogy lehetővé tegye a feltöltését. A töltőállomásnak bekapcsolt állapotban kell lennie.
	Az akkumulátor túl hideg / túl meleg	Nyírja le a gyepfelületet egy hagyományos fűnyírógéppel az egyik legalacsonyabb beállítás mellett. A fűnyírógép akkor működik, ha az akkumulátor belső hőmérséklete az 5 °C – 45 °C hőmérséklet tartományban van. Hagyja lehűlni / felmelegedni a fűnyírógépet. Ha a hiba gyakrabban fellép, tegye árnyékosabb helyre a töltőállomást.
A fűnyírógép kikapcsolat kijelzővel áll a gyepen	Problémák az üzemelés során	Nyomja meg a képernyő nyugtázó gombot, hogy bekapcsolja a kijelző megvilágítását, vagy tegye be a fűnyírógépet a töltőállomásba.
Fűnyírógép töltési funkció nélkül	Az akkumulátor túl hideg / túl meleg	A fűnyírógép akkor működik, ha az akkumulátor belső hőmérséklete az 5 °C – 45 °C hőmérséklet tartományban

Szimptóma	Lehetséges ok	Hibaelhárítás
		van. Hagyja lehűlni / felmelegedni a fűnyírógépet. Ha a hiba gyakrabban fellép, tegye árnyékosabb helyre a töltőállomást.
	A töltőállomás nincs bekapcsolva	Kapcsolja be a töltőállomás áramellátását. Ha a töltőállomás nem indul el, lépjen kapcsolatba a Bosch vevőszolgálatával.
	A töltőérintkezők megrozsdásodtak	Tisztítsa meg a töltőérintkezőket.
	Az akkumulátor nincs behelyezve, rosszul van behelyezve, vagy nem ez az akkumulátor való a fűnyírógép.	Tegye helyesen be az akkumulátort (lásd az L ábrát). Használja a helyes Bosch-akkumulátort.
A fűnyírógép a határoló vezetéken kívül van	A határoló vezeték egy lejtőnél van	Hagyjon 30 cm távolságot a határoló vezeték és a lejtő között.
	Akadály a vezeték közelében	Távolítsa el az akadályt.
A gyepterület egyes részei nincsenek lenyírva	A fűnyírógépnek több időre van szüksége az egész kert lenyírásához	A teljes gyepterület átfogására 3-szor egymás után nyírja le a fűnyírógéppel a gyepet.
	Az időablak túl kicsi a gyepterület méreteihez képest	Növelje meg a fűnyírás időablakot vagy: <ul style="list-style-type: none"> – használja a "Bosch AUTO" naptár funkciót (az Indego M 700 esetén) – használja a Bosch-"SmartMowing"-funkcionalitást (az Indego M+ 700 esetén)
	A határoló vezetékek között túl kicsi a távolság	Növelje meg legalább 75 cm-re a határoló vezetékek közötti távolságot.
	Egyenetlen talaj	Jelölje ki a "Talajegyenletlenség érzékelő" menüben az "Egyenetlen talaj / alacsony érzékenység" opciót. Egyenesse ki a gyepterületet, távolítsa el a talaj egyenetlenségeit és zárja ki a határoló vezetékkel a nyírásra alkalmatlan területeket – hajtsa végre a Telepítési Útmutatóban található utasításokat.
	A fű túl hosszú	Jelölje ki a "Talajegyenletlenség érzékelő" menüben az "Egyenetlen talaj / alacsony érzékenység" opciót.
	Túl meredek lejtők vannak a kertben	Gondoskodjon arról, hogy a fűnyírógépnek csak legfeljebb 15 fokos lejtésű területeken kelljen működnie.
A fűnyírógép a kertben megakad	A tárgyakat/akadályokat nem kerítette be	Azokat az akadályokat, amelyeknél a fűnyírógép gyakran megakad, a határoló vezetékkel zárja ki.
	Újonnan telepített gyepterület	Várjon néhány hetet, amíg a gyepterület egyenletesebbé válik, mielőtt a fűnyírógépet használja. Változtassa meg a "Talajegyenletlenség érzékelő" menüben a beállítást. Az öntözés után lehetőleg várjon sokáig, mielőtt elindítja a fűnyírógépet.
A fűnyírógép akaratlannul virágokat nyír le, vagy keresztülhalad egyes akadályokon	Az 5 cm-nél alacsonyabb tárgyakat/akadályokat nem kerítette be	Fektesse le 30 cm távolságban az akadálytól a határoló vezetékét vagy távolítsa el a tárgyakat/akadályokat.
A fűnyírógép nem logikus módon nyírja a fűvet	A LogiCut-rendszer a kertben uralkodó feltételektől függ. A fűnyírógépnek nem kell okvetlenül a következő még le nem nyírt területen tovább nyírnia.	További információk a Telepítési útmutatóban található. Ha ez a viselkedés gyakran fellép, térképezze fel újra a gyepterületet.
	A fűnyírógép a területek között nem mindig egyenes vonalban mozog	Semmiféle intézkedésre sincs szükség.

Szimptóma	Lehetséges ok	Hibaelhárítás
	A fűnyírógép gyakran nem találja meg a helyes helyzetet vagy egy helyben forog	Változtassa meg a vezeték azonosítóját.
	Hibás módon elkerített akadály	Tartsa be a Telepítési útmutatóban található utasításokat.
	A fűnyírógép egy töltőállomás nélküli további gyepterületen önkényes pályákon fut.	Normális viselkedés. A LogiCut-rendszer csak a töltőállomással ellátott területeken működik.
A készülék a határoló vezetékét gyakran szétvágja	A vezeték a kampós műanyagrudak között nincs kielégítő módon megfeszítve A kampós műanyagrudak közötti távolság nagyobb, mint 75 cm	Feszítse ki a határoló vezetékét és gondoskodjon arról, hogy a távolság a kampós műanyagrudak között legfeljebb 75 cm legyen. Tartsa be a Telepítési útmutatóban található utasításokat. A szakadás kijavításához használjon kábel-összekötő elemeket.
A fűnyírógép szakítja a fűszálakat / rossz a vágásminőség	A fűnyírógép nem elég gyakran nyírja a fűvet A vágókés eltompult Lehetséges beékelődés	Jó eredmény eléréséhez nyírjon gyakrabban (például állítson be több vagy hosszabb időablakot az időtervben). Fordítsa meg vagy cserélje ki a vágókéseket (lásd a J ábrát). Előbb mindig kapcsolja ki az elválasztó kapcsolót, majd vizsgálja meg a fűnyírógép alatti területet. Szükség esetén hárítsa el a beékelődéseket (ehhez viseljen mindig védőkesztyűt).
A rendszer nem ismeri fel a határoló vezetékét	Nincs áram a töltőállomásnál A határoló vezeték megrongálódott / át van vágva Helytelen telepítés (például nem elegendő távolság a határoló vezeték között) A határoló vezeték egy zavarforrás közelében van	Ellenőrizze, hogy a töltőállomás be van kapcsolva (a LED világít). Ellenőrizze a határoló vezeték esetleges megrongálódását. Tartsa be a Telepítési útmutatóban található utasításokat. Távolítsa el az összes felesleges (például feltekert) határoló vezeték a töltőállomás körül. Változtassa meg a menüben a határoló vezeték azonosítóját.
A vágási magasság beállító gomb beakadt	Lehetséges beékelődés	Előbb mindig kapcsolja ki az elválasztó kapcsolót, majd vizsgálja meg a fűnyírógép alatti területet. Szükség esetén hárítsa el a beékelődéseket (ehhez viseljen mindig védőkesztyűt).

Vevőszolgálat és alkalmazási tanácsadás

www.bosch-garden.com

Ha kérdései vannak vagy pótkatrészeket szeretne rendelni, okvetlenül adja meg a fűnyírógép típusabláján található 10-jegyű cikkszámot.

Lehet, hogy a fűnyírógépe szoftver verziószámára is szükség van (lásd **"Menü > Beállítások > Info"**).

Ha szükséges, a fűnyírógépet és a töltőállomást mindig együtt küldje be a Bosch szervizközpontba. Ne távolítsa el az akkumulátort.

A beküldés előtt távolítsa el az esetleges személyreszabott felső burkolatot, valamint az összes tartozék burkolatát.

Magyarország

Robert Bosch Kft.
1103 Budapest
Gyömrői út. 120.

A www.bosch-pt.hu oldalon online megrendelheti készülékének javítását.

Tel.: +36 1 879 8502
Fax: +36 1 879 8505
info.bsc@hu.bosch.com
www.bosch-pt.hu

Szállítás

A benne található lithium-ionos-akkumulátorokra a veszélyes árukra vonatkozó előírások érvényesek. A felhasználók az akkumulátorokat a közúti szállításban minden további nélkül szállíthatják.

Ha az akkumulátorok szállításával harmadik személyt (például: légi vagy egyéb szállító vállalatot) bízna meg, akkor figyelembe kell venni a csomagolásra és a megjelölésre vonatkozó különleges követelményeket. Ebben az esetben a küldemény előkészítésébe be kell vonni egy veszélyes áru szakembert.

Csak akkor küldje el az akkumulátort, ha a háza nincs megrongálódva. Ragassza le a nyitott érintkezőket és csomagolja be úgy az akkumulátort, hogy az a csomagoláson belül ne

mozoghatson. Vegye figyelembe az adott országon belüli, az előbbieknél esetleg szigorúbb helyi előírásokat.

Hulladékkezelés



A kerti kiegészéket, az akkumulátorokat, a tartozékokat és a csomagolást a környezetvédelmi szempontoknak megfelelően kell újrafelhasználásra előkészíteni.



Ne dobja ki a kerti kiegészéket és az akkumulátorokat/elemeket a háztartási szemétkébe!

Csak az EU-tagországok számára:

Az elhasznált villamos és elektronikus berendezésekre vonatkozó 2012/19/EU európai irányelvnek és az elromlott vagy elhasznált akkumulátorokra/elemekre vonatkozó 2006/66/EK európai irányelvnek megfelelően a már nem használható akkumulátorokat/elemeket külön össze kell gyűjteni és a környezetvédelmi szempontoknak megfelelően kell újrafelhasználásra leadni. További információkat az erre feljogosított Bosch vevőszolgálatától kaphat.

Akkumulátorok/elemek:

Li-ion:

Kérjük vegye figyelembe a (lásd „Szállítás”, Oldal 268) fejezetben leírtakat.

Русский

Только для стран Евразийского экономического союза (Таможенного союза)

В состав эксплуатационных документов, предусмотренных изготовителем для продукции, могут входить настоящее руководство по эксплуатации, а также приложения. Информация о подтверждении соответствия содержится в приложении.

Информация о стране происхождения указана на корпусе изделия и в приложении.

Дата изготовления указана на последней странице обложки Руководства.

Контактная информация относительно импортера содержится на упаковке.

Срок службы изделия

Срок службы изделия составляет 7 лет. Не рекомендуется к эксплуатации по истечении 5 лет хранения с даты изготовления без предварительной проверки (дату изготовления см. на этикетке).

Указанный срок службы действителен при соблюдении потребителем требований настоящего руководства.

Перечень критических отказов

- не использовать при сильном искрении
- не использовать при появлении сильной вибрации
- не использовать с перебитым или оголённым электрическим кабелем
- не использовать при появлении дыма непосредственно из корпуса изделия

Возможные ошибочные действия персонала

- не использовать с поврежденной рукояткой или поврежденным защитным кожухом
- не использовать на открытом пространстве во время дождя
- не включать при попадании воды в корпус

Критерии предельных состояний

- перетёрт или повреждён электрический кабель
- поврежден корпус изделия

Тип и периодичность технического обслуживания

- Рекомендуется очистить инструмент от пыли после каждого использования.

Хранение

- необходимо хранить в сухом месте
- необходимо хранить вдали от источников повышенных температур и воздействия солнечных лучей
- при хранении необходимо избегать резкого перепада температур
- хранение без упаковки не допускается
- подробные требования к условиям хранения смотрите в ГОСТ 15150 (Условие 1)
- Хранить в упаковке предприятия – изготовителя в складских помещениях при температуре окружающей среды от +5 до +40 °С. Относительная влажность воздуха не должна превышать 80 %.

Транспортировка

- категорически не допускается падение и любые механические воздействия на упаковку при транспортировке
- при разгрузке/погрузке не допускается использование любого вида техники, работающей по принципу зажима упаковки
- подробные требования к условиям транспортировки смотрите в ГОСТ 15150 (Условие 5)
- Транспортировать при температуре окружающей среды от –50 °С до +50 °С. Относительная влажность воздуха не должна превышать 100 %.

**Благодарим за то,
что Вы сделали выбор в пользу роботизированной газонокосилки
Indego.
Прочтите, пожалуйста, нижеследующие указания по технике без-**

опасности перед тем, как устанавливать Indego.

Указания по технике безопасности
Внимание! Внимательно прочитайте следующие указания. Ознакомьтесь с элементами управления и правильным использованием садового инструмента. Сохраняйте руководство по эксплуатации для дальнейшего использования.

Пояснения к символам на садовом инструменте



Общее указание на наличие опасности.

Убедитесь в том, что садовый инструмент не блокирует и не загрязняет выходы.



Предупреждение: Прочитайте инструкцию по эксплуатации, прежде чем включать изделие.



Предупреждение: Прежде чем выполнять работы на садовом инструменте или поднимать садовый инструмент, приведите в действие разъединитель.



Осторожно: Не прикасайтесь к вращающимся ножам. Ножи острые. Осторожно, существует опасность утраты пальцев на ногах и на руках.



Прежде чем прикасаться к деталям садового инстру-

мента, подождите, пока все его детали полностью не остановятся. Ножи продолжают вращаться некоторое время после выключения садового инструмента и могут причинить телесные повреждения.



Следите за тем, чтобы отлетающие чужеродные предметы не травмировали находящихся поблизости людей.



Предупреждение: Соблюдайте безопасное расстояние до работающего изделия.



Не катайтесь на садовом инструменте.



Зарядное устройство оснащено защитным трансформатором.



Не используйте для очистки садового инструмента очиститель высокого давления или садовый шланг.

Эксплуатация

- **Перед выполнением любых манипуляций с садовым инструментом (напр., работ по техническому обслуживанию, заменой рабочего инструмента и т.п.), а также при транспортировке и хранении садового инструмента выключайте его при помощи разъединителя.**

- ▶ Следите за детьми и не позволяйте им играть с садовым инструментом.
 - ▶ Никогда не позволяйте пользоваться изделием детям, лицам с ограниченными физическими, сенсорными или умственными способностями или недостаточным опытом и знаниями и/или лицам, не знакомым с этими указаниями. Национальные предписания могут ограничивать допустимый возраст оператора.
 - ▶ Не работайте с садовым инструментом босиком или в открытых сандалиях. Всегда одевайте прочную обувь и длинные брюки.
 - ▶ Используйте садовый инструмент, только в том случае, если крышка аккумуляторного отсека закрыта и все винты крышки плотно затянуты. Это защищает аккумулятор от влаги.
 - ▶ Не работайте с садовым инструментом в плохую погоду, в особенности, когда надвигается гроза.
 - ▶ При использовании садового инструмента и приближении к нему всегда следите за устойчивым равновесием и надежным положением тела, особенно на склонах и при мокром газоне. Не наклоняйтесь слишком сильно вперед. Работайте с инструментом осторожно и без спешки.
 - ▶ Оператор или пользователь ответственен за несчастные случаи и ущерб, нанесенный другим лицам или их имуществу.
 - ▶ Если в процессе эксплуатации садового инструмента возникнут какие-либо опасности, немедленно нажмите красную кнопку Стоп.
 - ▶ Позаботьтесь о правильной прокладке оградительной проволоки в соответствии с руководством по установке.
-  Полные указания по установке Indego находятся в руководстве по установке, поставляемом вместе с изделием.
- ▶ Регулярно проверяйте участок, на котором используется садовый инструмент, и удаляйте все камни, ветки, провода, кабели и прочие посторонние предметы.
 - ▶ Тщательно проверяйте участок, на котором используется садовый инструмент, на наличие диких и домашних животных. Дикая и домашние животные могут получить травмы во время работы инструмента.
 - ▶ Не прокладывайте в рабочей зоне токопроводящий сетевой шнур. Если роботизированная газонокосилка запутается в сетевом шнуре, перед тем как убрать шнур, отключите его от сети.
 - ▶ Регулярно проверяйте садовый инструмент, чтобы убедиться в том, что нож, винты ножа и режущий аппарат не износились и не имеют повреждений. Во избежание дисбаланса заменяйте сразу

все износившиеся ножи и винты ножей.

- ▶ **Никогда не используйте садовый инструмент с поврежденными защитными крышками или без защитных устройств.**
- ▶ Не приближайте руки и ноги к вращающимся частям и не подставляйте их под вращающиеся части.
- ▶ Никогда не поднимайте и не переносите садовый инструмент при работающем двигателе.
- ▶ Садовый инструмент не должен работать без присмотра, если Вы знаете, что вблизи находятся домашние животные, дети или другие люди.
- ▶ Включайте садовый инструмент в соответствии с руководством по эксплуатации и соблюдайте безопасное расстояние от вращающихся деталей.
- ▶ Не используйте садовый инструмент одновременно с дождевальным аппаратом. Составляйте график, чтобы избежать одновременной работы двух систем.
- ▶ Если по какой-то причине садовый инструмент упал в воду, извлеките его из воды и выключите его при помощи разъединителя. Не включайте садовый инструмент и обратитесь в сервисную мастерскую Bosch.
- ▶ **Ничего не меняйте в садовом инструменте.** Недопустимые изменения могут сказаться на без-

опасности Вашего садового инструмента и приводить к сильным шумам и вибрациям.

Выключайте садовый инструмент при помощи разъединителя:

- перед устранением застревания,
- перед проверкой, очисткой или выполнением прочих работ на садовом инструменте,
- перед хранением,
- при необычной вибрации садового инструмента (остановите садовый инструмент и немедленно проверьте его),
- после столкновения с посторонним предметом проверяйте садовый инструмент на предмет повреждений и обращайтесь в сервисную мастерскую Bosch для проведения необходимых ремонтных работ.

Техническое обслуживание

- ▶ **При манипуляциях или работах в зоне острых ножей всегда надевайте садовые перчатки.**
- ▶ **Перед выполнением любых манипуляций с садовым инструментом выключайте его при помощи разъединителя.**
- ▶ **Перед выполнением любых работ на зарядной станции или блоке питания извлекайте штепсель из розетки.**

Тщательно очищайте внешнюю поверхность садового инструмента с помощью мягкой щетки и ткани. **Не**

применяйте воду, растворители и полирующие средства. Удаляйте всю прилипшую траву и загрязнения, в особенности в зоне вентиляционных шлицов.

Регулярно очищайте зону ножей и направляющие ролики, перевернув для этого садовый инструмент нижней стороной вверх. Пользуйтесь твердой щеткой или скребком, чтобы удалить прочно прилипшую срезанную траву (см. рис. **I**).

Ножи можно переворачивать.

- ▶ Проверяйте все гайки, болты и винты на предмет прочной посадки с целью обеспечения безопасного рабочего состояния садового инструмента. (см. рис. **J**)
- ▶ Регулярно осматривайте садовый инструмент и заменяйте в целях своей безопасности износившиеся и поврежденные детали.
- ▶ Следите за тем, чтобы использовались только оригинальные запчасти производства Bosch.
- ▶ При необходимости заменяйте ножи и винты всем комплектом.

Хранение в зимний период

- ▶ **Выключите газонокосилку при помощи разъединителя.**
- ▶ Газонокосилка предназначена для работы при температурах от 5 °C до 45 °C. В зимний период, когда температура надолго опускается ниже 5 °C, храните газонокосилку и зарядную станцию в недоступ-

ном для детей, надежном и сухом месте.

Не ставьте другие предметы на газонокосилку или на зарядную станцию.

При перевозке Indego на дальние расстояния используйте оригинальную упаковку.

Газонокосилку можно также хранить в сумке для хранения.

- ▶ Храните газонокосилку только при температуре от -20 °C до 50 °C. Напр., не оставляйте садовый инструмент летом в машине.

USB

- ▶ Газонокосилка оснащена интерфейсом USB, который предназначен исключительно для обновления ПО (см. рис. **M**). Используйте только допущенные флеш-накопители USB.org (отформатированные под FAT 32) и допущенные кабели OTG USB.org.
- ▶ Для получения более подробной информации об обновлениях программного обеспечения см. Bosch-Indego.com.
- ▶ **Не используйте интерфейс USB для иных целей. Не подключайте никакие внешние устройства.**

Указания относительно оптимального обращения с аккумуляторной батареей

- ▶ **Не вскрывайте аккумулятор.** При этом возникает опасность короткого замыкания.



Защищайте аккумулятор от высоких температур (напр., от длительного нагревания на солнце), огня, воды и влаги. Это создает опасность взрыва.

- ▶ **Защищайте не вставленный аккумулятор от канцелярских скрепок, монет, ключей, гвоздей, винтов и других небольших металлических предметов, которые могут закоротить полюса.** Короткое замыкание полюсов аккумулятора может привести к ожогам или пожару.

- ▶ **При повреждении и неправильном использовании аккумулятора могут выделяться пары.** Проветрите территорию и обратитесь к врачу при наличии жалоб на состояние здоровья. Вдыхание паров может привести к раздражению дыхательных путей.

- ▶ **Острыми предметами, напр., гвоздем или отверткой, а также внешним силовым воздействием можно повредить аккумуляторную батарею.** Это может привести к внутреннему короткому замыканию, возгоранию с задымле-

нием, взрыву или перегреву аккумуляторной батареи.

- ▶ **При неправильном использовании из аккумулятора может потечь жидкость. Избегайте соприкосновения с ней. При случайном контакте промойте соответствующее место водой. Если эта жидкость попадет в глаза, то дополнительно обратитесь за помощью к врачу.** Вытекающая аккумуляторная жидкость может привести к раздражению кожи или к ожогам.
- ▶ **Не замыкайте накоротко аккумулятор.** Это создает опасность взрыва.
- ▶ **Используйте только предусмотренные для данного садового инструмента аккумуляторные батареи производства Bosch.** Использование других аккумуляторных батарей может привести к травмам и чревато возникновением пожара.
- ▶ **Убедитесь, что садовый инструмент выключен, прежде чем вставлять аккумуляторную батарею.** Установка аккумуляторной батареи во включенный садовый инструмент может привести к несчастному случаю.
- ▶ Открывайте аккумуляторный отсек, только если аккумулятор израсходовал свой ресурс. Оставляйте аккумулятор для хранения на зиму в электроинструменте.

Встроенный аккумулятор очень долговечный, не открывайте аккумуляторный отсек, пока не станет заметно значительное сокращение времени работы между двумя зарядками аккумулятора.

- ▶ Indego работает в диапазоне от 5 °C до 45 °C. Если температура аккумулятора находится за пределами этого диапазона, Indego отображает сообщение и не покидает зарядную станцию. В процессе эксплуатации Indego возвращается на зарядную станцию или остается стоять на месте.
- ▶ Зарядка должна осуществляться только в допущенной фирмой Bosch зарядной станции.

Указания по технике безопасности для зарядного устройства и блока питания

- ▶ **Для зарядки газонокосилки используйте только оригинальную зарядную станцию и оригинальный сетевой шнур Bosch.** В противном случае возникает опасность взрыва и возгорания.
 - ▶ **Регулярно проверяйте зарядную станцию, блок питания, шнур и штепсель. В случае повреждения или изменения отключите зарядную станцию или блок питания от сети и не используйте их. Не вскрывайте зарядную станцию или блок питания самостоятельно. Ремонтные работы**
- разрешается выполнять только квалифицированному персоналу Bosch и только с использованием оригинальных запчастей.** Повреждения зарядной станции, блока питания, шнура питания или штепселя повышают риск поражения электрическим током.
 - ▶ **Не используйте зарядную станцию и блок питания на легко воспламеняющейся поверхности (напр., на бумаге, тканях и т. д.) или вблизи горючих материалов.** В связи с нагреванием зарядной станции и блока питания во время зарядки возникает опасность возгорания.
 - ▶ **Не оставляйте детей без присмотра.** Дети не должны играть с зарядной станцией, блоком питания или садовым инструментом.
 - ▶ Напряжение источника питания должно соответствовать данным на блоке питания.
 - ▶ Рекомендуется подключать этот блок питания только к розетке, оснащенной устройством защитного отключения с током срабатывания 30 мА. Регулярно проверяйте функциональную способность устройства защитного отключения.
 - ▶ Сетевой шнур необходимо регулярно проверять на наличие повреждений.
 - ▶ В случае затопления зарядной станции отключите блок питания от

сети и обратитесь в сервисную мастерскую Bosch.

- ▶ Никогда не касайтесь сетевого штепселя или других штепселей мокрыми руками.
- ▶ Не переезжайте через шнур питания, не сдавливайте его и не тяните за него, поскольку Вы можете его повредить. Защищайте шнур от высоких температур, масел и острых краев.





Из соображений безопасности блок питания имеет защитную изоляцию и не нуждается в заземлении. Рабочее напряжение составляет 230 В ~, 50 Гц (для стран, не входящих в ЕС: 220 В, 240 В в зависимости от исполнения). Информацию можно получить в авторизованной сервисной мастерской Bosch.

В сомнительных случаях обратитесь к профессиональному электрику или

в ближайшую сервисную мастерскую фирмы Bosch.

Символы

Следующие символы помогут Вам при чтении и понимании руководства по эксплуатации, особенно иллюстраций. Запомните символы и их значение. Правильная интерпретация символов поможет Вам правильнее и надежнее работать с садовым инструментом.

Символ	Значение
	Надевайте защитные рукавицы
	Разрешенное действие
	Запрещенное действие
	Принадлежности/запчасти

Применение по назначению

Газонокосилка предназначена для скашивания травы на частных газонах.

Не используйте газонокосилку в помещениях.

Не используйте газонокосилку для иных целей, поскольку это повышает риск несчастных случаев и возможного повреждения садового инструмента. Не пытайтесь вносить изменения в газонокосилку, поскольку это может повлечь риск несчастных случаев или возможного повреждения газонокосилки.

Технические данные

Роботизированная газонокосилка	Единицы СИ	Indego M 700	Indego M+ 700
Артикульный номер		3 600 NBO 2..	3 600 NBO 3..
Ширина скашивания	см	19	19
Высота скашивания	мм	30–50	30–50
Угол откоса, макс.	°/%	15/27	15/27
Площадь газона			
– максимальный	м ²	700	700
– при полностью заряженной аккумуляторной батарее до ^{A)}	м ²	85	85
Диапазон рабочих частот (индуктивный датчик)	кГц	5	5
Макс. напряженность магнитного поля (индуктивный датчик) (при 10 м)	дБмкА/м	44	44
Диапазон рабочих частот (GSM)	МГц	–	880–960
	МГц	–	1710–1880

Роботизированная газонокосилка	Единицы СИ	Indego M 700	Indego M+ 700
Макс. мощность передачи (GSM)	дБм	-	33
Вес согласно ЕРТА-Procedure 01:2014	кг	7,1	7,2
Степень защиты		IPX4	IPX4
Серийный номер		см. заводскую табличку садового инструмента	
Аккумуляторная батарея		литий-ионная	литий-ионная
Номинальное напряжение	В пост. тока	18	18
Емкость	А·ч	2,5	2,5
Число элементов аккумулятора		5	5
Продолжительность работы, средняя ^{А)}	мин	75	75
Время зарядки аккумуляторной батареи (макс.)	мин	60	60
Оградительная проволока			
- входящая в комплект поставки оградительная проволока	м	175	175
- минимальная требуемая длина	м	20	20
- максимальная допустимая длина	м	350	350
Зарядная станция			
Артикульный номер		F 016 L68 963	F 016 L68 963
Входное напряжение	В пост. тока	24	24
Потребляемый ток при зарядке/включенной оградительной проволоке	Вт	73/2,6	73/2,6
Ток зарядки (до)	А	2,3	2,3
Допустимый диапазон температуры при зарядке ^{В)}	°С	5-45	5-45
Вес согласно ЕРТА-Procedure 01:2014	кг	1,65	1,65
Степень защиты		IPX4	IPX4
Блок питания			
Артикульный номер			
Швейцария		F 016 L90 934	F 016 L90 934
Англия		F 016 L90 935	F 016 L90 935
Остальная часть Европы		F 016 L90 916	F 016 L90 916
Входное напряжение (переменное напряжение)	В	220-240	220-240
Степень защиты		□/II	□/II
Частота	Гц	50-60	50-60
Выходное напряжение (постоянное напряжение)	В	24	24
Степень защиты		IPX7	IPX7
Масса	кг	1,25	1,25

А) в зависимости от высоты скашивания, условий роста травы и влажности

В) температура внутри аккумулятора

Данные по шуму и вибрации

Шумовая эмиссия, определенная в соответствии с EN 50636-2-107.

А-взвешенный уровень шума от электроинструмента составляет обычно: уровень звуковой мощности **61** дБ(А). Погрешность К= **2** дБ.

Значение рисунков

Действие	Рисунок	Страница
Принадлежности	A	430
Объем поставки/распаковка газонокосилки	B	431
Прокладка оградительной проволоки	C	431
Удлинение оградительной проволоки	D	432
Прокладка оградительной проволоки вокруг нового объекта посередине участка	E	432
Поднятие и перенос газонокосилки	F	433
Настройка высоты скашивания	G	433
SpotMow	H	434
Очистка	I	435
Техническое обслуживание	J	435
Добавление участков газона	K	434
– с дополнительной зарядной станцией (справа)		
– без дополнительной зарядной станции (вверху слева)		
Замена аккумулятора	L	436
Обновление программного обеспечения	M	437–438
Подключение блока питания	N	439

Настройка

При помощи следующего QR-кода на www.bosch-indego.com можно посмотреть видеоролик об установке газонокосилки. Можно также следовать указаниям руководства по установке, поставляемого вместе с продуктом.

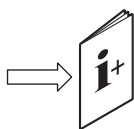

Убедитесь, что оградительная проволока полностью прикреплена к земле и не имеет петель. Незакрепленные петли опасны, т.к.

о них можно споткнуться.

Удалите с обрабатываемого участка газона камни, ветки, проволоку, находящиеся под напряжением кабеля и прочие посторонние предметы.

Убедитесь в том, что обрабатываемый участок газона ровный и на нем нет существенных препятствий для садового инструмента, напр., углублений, канавок и крутых откосов с углом наклона более 15°/27 %.

Зарядная станция должна находиться на внешнем крае газона на оградительной проволоке. Ее нельзя располагать у сарая или домика с инструментами, окруженного со всех сторон газоном.

Перед установкой перед первым скашиванием в новом сезоне и всегда, когда высота травы превышает 5 мм, рекомендуется один раз скосить газон обычной газонокосилкой.

Система ножей газонокосилки предназначена для скашивания короткой травы (30–50 мм). Скошенная трава может оставаться на земле в качестве мульчи для удобрения газона. Высоту скашивания газонокосилки можно настроить на 30, 40 и 50 мм.

Рекомендуется начинать с более высокой настройки, а затем постепенно снижать уровень, когда проволока скроется под травой. Таким образом предотвращается перерезание проволоки газонокосилкой Indego.

Дополнительную оградительную проволоку можно подключить при помощи кабельного соединителя (см. рис. **D–E**).

Оградительную проволоку можно удлинять максимум до **350 м**.

Прокладывайте оградительную проволоку в земле (или под неметаллической плиткой) на глубине до 5 см.





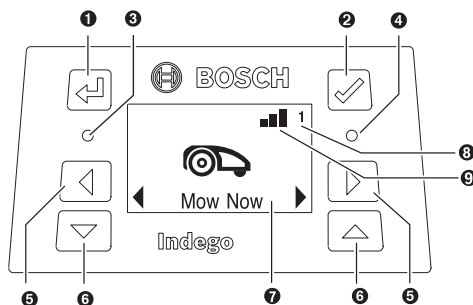

Во избежание повреждения оградительной проволоки не разрешается в районе ее расположения вертикализовать газон или обрабатывать его граблями.

При прокладке оградительной проволоки старайтесь не создавать углы менее 45°. Это может негативно отразиться на производительности.

Индикатор



Символ	Значение
1	Кнопка «Назад»
2	Кнопка подтверждения
3	Если нажать на кнопку подтверждения во время скашивания, газонокосилка возвращается на зарядную станцию
4	Красный светодиод светится: ошибка газонокосилки
5	Зеленый светодиод светится: газонокосилка включена

Символ	Значение
	Зеленый светодиод не светится: Газонокосилка неактивна и для ее активации требуется четырехзначный PIN-код. Также возможно, что газонокосилка выключена, поэтому необходимо включить разъемный кабель и ввести четырехзначный PIN-код для активации газонокосилки. Указание: Во время обновления программного обеспечения светятся зеленый и красный светодиоды.
5	  Кнопки «влево», «вправо»
6	  Кнопки «вниз», «вверх»
7	 Дисплей с диалоговым окном
8	1 2 3 Номер сада (отображается, если в памяти газонокосилки имеется более одной карты сада)
Только для Indego M+ 700:	
9	 Мобильная сеть доступна
	 Мобильная сеть недоступна

Если на протяжении 10 минут не вводятся никакие данные, дисплей переключается в состояние покоя.

Добавление следующего участка газона (см. рис. К)

Следуйте указаниям руководства по установке, чтобы установить Indego на дополнительный участок газона.

Отдельные газоны с отдельной зарядной станцией (см. рис. К справа): Газонокосилку можно использовать не более чем на трех различных газонах. Для отдельного газона требуется отдельная зарядная станция (см. рис. А), оградительная проволока и пластмассовые колышки. Если настроены расписание, или функция календаря «Bosch AUTO» или функция Bosch «SmartMowing», в пределах заданного временного окна будет скашиваться трава на данном участке газона.

Выключите газонокосилку при ее транспортировке между отдельными участками газона.

Указание: Обновление программного обеспечения газонокосилки должны быть выполнены на каждой зарядной станции.

Рекомендуется на время зимнего хранения пометить зарядную станцию, чтобы знать, какая зарядная станция принадлежит к какому участку газона.

Без дополнительной зарядной станции: Участки газона можно объединить, проложив оградительную проволоку между обоими участками газона как можно ближе параллельно друг другу (см. рис. К сверху слева). Дополнительный участок газона без зарядной станции не картируется, и газонокосилка на этом участке газона без зарядной станции не применяет стратегию скашивания LogiCut. Максимальная рекомендуемая площадь участка газона без зарядной станции составляет 50 м². Газоно-

силка косит, пока не разрядится аккумулятор и ее нужно будет транспортировать на зарядную станцию для зарядки.

Скашивание

- ▶ **Не разрешайте детям кататься на газонокосилке.**
- ▶ **Нажмите кнопку «стоп» на газонокосилке, перед тем как поднять ее. Всегда поднимайте газонокосилку за ручку. (см. рис. F)**

Убедитесь, что на скашиваемом участке отсутствуют мелкие животные, напр., ежи или черепахи.

Только для Indego M 700: После успешной настройки можно либо начать косить немедленно, подтвердив команду «**Косить сейчас**» на дисплее, или подождать наступления следующего запланированного временного окна, запрограммированного в рамках функции календаря «**Bosch-AUTO**» (при условии предварительной настройки).

График скашивания можно также ввести в соответствии с потребностями в календарь.

Только для Indego M+ 700: После успешной настройки можно начать косить немедленно, подтвердив команду «**Косить сейчас**» на дисплее или выбрав команду «**Косить**» в бесплатном приложении Bosch Smart Gardening. Расписание скашивания можно задать при помощи функции Bosch «**SmartMowing**», которая позволяет рассчитывать время скашивания на основании прогноза погоды для Вашего местоположения. График скашивания можно также ввести в соответствии с потребностями в календарь при помощи дисплея или приложения Bosch Smart Gardening.

Газонокосилка должна 3 раза полностью скосить участок газона (3 полных цикла скашивания), чтобы выучить участок газона. В фазе обучения видимый результат может быть не оптимальным.

Приблизительное время работы, затрачиваемое на один полный объезд участка газона с применением LogiCut указан здесь. Пожалуйста, учтите, что это время варьируется в зависимости от состояния газона и от количества объектов в саду.

100 м ²	4 ч
500 м ²	16 ч
700 м ²	22 ч

Составляйте временной график с частыми повторениями. Благодаря этому Вы достигнете хороших результатов скашивания, зарядки аккумуляторной батареи хватит на дольше и у Вас на газоне не будет разбросанной травы.

Газонокосилка во время скашивания

В режиме «**Ручной режим**» газонокосилка работает до тех пор, пока не выкосит всю площадь газона. Скашивание прерывается только для зарядки аккумулятора. Если площадь газона скошена, газонокосилка возвращается на зарядную станцию.

В программируемом режиме «**Расписание**» или в случае применения функции календаря «**Bosch AUTO**» или

функции Bosch **«SmartMowing»** газонокосилка работает непрерывно в течение указанного отрезка времени. Скашивание прерывается только для зарядки аккумулятора. Если площадь газона скошена до истечения заданного во временном окне времени, газонокосилка возвращается на зарядную станцию.

Чтобы прервать процесс скашивания раньше, нажмите красную кнопку **«стоп»** или отправьте газонокосилку назад на зарядную станцию нажатием на кнопку подтверждения ✓.

V Indego M+ 700 отправить газонокосилку назад на зарядную станцию можно также выбрав команду **«Зарядная станция»** в бесплатном приложении Bosch Smart Gardening.

Режим экономии электроэнергии

Газонокосилка сокращает энергопотребление путем автоматического отключения тока в оградительной проволоке, когда она не косит и не заряжается.

Для ручного пробуждения газонокосилки в режиме экономии электроэнергии нажмите кнопку подтверждения ✓ и выберите **«Косить сейчас»** или другой **«Режим скашивания»**, пока газонокосилка находится на зарядной станции.

V Indego M+ 700 для пробуждения газонокосилки из режима экономии электроэнергии можно выбрать команду **«Косить»** в бесплатном приложении Bosch Smart Gardening.

Для скашивания в соответствии с активным расписанием, в рамках функции календаря календаря **«Bosch AUTO»** или функции Bosch **«SmartMowing»** режим экономии электроэнергии автоматически заканчивается.

Скашивание небольших участков газона при помощи функции «SpotMow»

Функция **SpotMow** предназначена для скашивания требующих особого обращения небольших участков без необходимости скашивать при этом весь газон; например, участка под убранной в данный момент предметом садовой мебели. Газонокосилку помещают в нижнем левом углу предназначенного к скашиванию участка (см. рис. Н). Скошенный в результате участок зависит от состояния газона; он не будет обязательно представлять собой точный квадрат. По завершении режима **«SpotMow»** следуйте указаниями на экране.

Указание: Из соображений безопасности режим **«SpotMow»** невозможно использовать за пределами оградительной проволоки.

Датчики

Газонокосилка оснащена следующими датчиками:

- **Датчик подъема** активируется, когда газонокосилку поднимают.
- **Датчик опрокидывания** распознает переворачивание газонокосилки.

- **Датчик наклона** активируется, если газонокосилка достигает угла 32°.

Если один из датчиков активируется, напр., датчик подъема, двигатели шасси и нож останавливаются. На дисплее появляется сообщение, напр. «Поднята».

- **Датчик препятствий** распознает предметы/препятствия по всей передней кромке газонокосилки и вызывает изменение направления.

Зарядка аккумуляторной батареи

Аккумуляторная батарея оснащена датчиком контроля температуры, допускающим зарядку только в диапазоне температуры внутри аккумулятора от 5 °C до 45 °C.

Литиево-ионная аккумуляторная батарея поставляется частично заряженной. Рекомендуется во время установки оградительной проволоки заряжать газонокосилку на зарядной станции.

Литиево-ионную аккумуляторную батарею можно заряжать когда угодно, это не сокращает ее эксплуатационный ресурс. Прерывание процесса зарядки не повреждает аккумуляторную батарею.

При садящейся или разряженной аккумуляторной батарее газонокосилка выключается благодаря схеме защиты: Ножи больше не двигаются.

Замена аккумулятора (см. рис. L)

Указание: Аккумулятор требует замены, только если его ресурс выработался. Зарядка аккумулятора вне электроинструмента не предусмотрена.

- ▶ Применение непригодных аккумуляторов может привести к сбоям функции или к повреждению газонокосилки.
- ▶ Аккумуляторы с выработанным ресурсом могут значительно ухудшить время работы газонокосилки.
- ▶ **Не используйте в газонокосилке батареи, которые нельзя заряжать повторно.** Используйте только указанные производителем аккумуляторы.

Указание: При работах в зоне острых лезвий всегда надевайте защитные рукавицы.

Выключите газонокосилку при помощи разъединителя. Выкрутите 5 винтов на крышке аккумуляторного отсека при помощи отвертки Torx T-20.

Отведите отработавший свой ресурс аккумулятор вместе с направляющей планкой из аккумуляторного отсека так, чтобы стало видно кнопку разблокировки аккумулятора. Нажмите кнопку разблокировки аккумулятора и извлеките аккумулятор.

Вставьте новый аккумулятор в направляющую планку так, чтобы фиксатор аккумулятора отчетливо вошел в зацепление. Заведите аккумулятор с направляющей планкой в аккумуляторный отсек. Снова приложите крышку аккумуляторного отсека и прочно прикрутите ее 5 винтами.

Крышку аккумуляторного отсека защищает аккумулятор от влаги во время эксплуатации.

Обновление программного обеспечения (см. рис. М)

Для обновления программного обеспечения требуется флеш-накопитель USB.org (отформатированный под FAT 32) и кабель USB OTG.

Если имеется новая версия программного обеспечения, найдите ее в Интернете на веб-сайте «www.bosch-indego.com». Загрузите файл «IN8xxx.bin» на флеш-накопитель USB.org.

Переверните газонокосилку и снимите крышку с интерфейса USB. Подключите кабель USB OTG с флеш-накопителем USB.org.

Поставьте газонокосилку на зарядную станцию и убедитесь, что зарядная станция подключена к сети электропи-

тания (светодиод на док-станции горит). Газонокосилка должна быть включена, дисплей должен гореть, аккумулятор должен быть заряжен не менее чем на 70%.

Когда обновление начинается, на дисплее появляется следующее сообщение: «**Обновить с версии x до версии y?**»

Подтвердите процедуру кнопкой ✓. Во время обновления оба светодиода на газонокосилке мигают.



Под конец обновления газонокосилка перезапускается.







Отключите кабель USB OTG с флеш-накопителем USB.org. Закройте крышку на интерфейсе USB.

Дополнительно в Indego M+ 700: Актуальную версию программного обеспечения можно загрузить при помощи приложения Bosch Smart Gardening App.

Навигация по меню

В следующей таблице поясняются различные пункты меню.

Главное меню	Подменю 1	Подменю 2	Пояснение
			При нажатии на кнопку подтверждения газонокосилка начинает косить. В режиме « Выкл./ручной режим » газонокосилка косит, пока на дисплее не отобразится « Сад завершен ».
Косить сейчас			В режиме « Расписание », при применении функции календаря « Bosch AUTO » или функции Bosch « SmartMowing » газонокосилка работает, пока не завершится отрезок времени или пока на дисплее не отобразится « Сад завершен » (в зависимости от того, что наступит ранее).
	Только для Indego M 700: Bosch AUTO		Функция календаря « Bosch AUTO » оптимизируется в зависимости от площади участка газона. В соответствии с базовыми настройками газонокосилка производит два полных цикла скашивания в неделю и каждый раз начинает работать в 8 утра. Возможны следующие настройки:
Календарь		Количество полных циклов скашивания в неделю	от 1 до 3
		День недели	Дни, в которые разрешено скашивание (напр., чтобы исключить воскресенье).
		Время начала	Настраивается только для первого временного окна (действует для всех активных дней).
	Только для Indego M+ 700: SmartMowing		Функция Bosch « SmartMowing » оптимизируется в зависимости от размера газона и позволяет подключиться к местной метеорологической службе. В соответствии с базовыми настройками газонокосилка производит два полных цикла скашивания в неделю и каждый раз начинает работать в 8 утра. График SmartMowing также можно задать в приложении Bosch Smart Gardening.
	Временной график	Изменить (выбранный день)	Программирование расписания скашивания путем настройки отдельных дней скашивания и временных окон (до 2 в день)

Главное меню	Подменю 1	Подменю 2	Пояснение
		Не косить/удалить временное окно	Удаление соответствующего временного окна для выбранного дня. Внизу на дисплее отображается количество полных циклов скашивания в неделю в рамках текущего расписания.
	Выкл./Вручную		Выберите эту опцию, если Вы не хотите использовать расписание. Газонокосилка начинает скашивание только при активировании команды « Косить сейчас » на дисплее. В Indego M+ 700 скашивание можно начать, выбрав команду « Косить » в бесплатном приложении Bosch Smart Gardening.
 Настройки		SpotMow	Выберите площадь 2 м x 2 м, 3 м x 3 м или 4 м x 4 м.
		Скашивание без зарядной станции	Газонокосилка скашивает траву на дополнительном участке газона без собственной зарядной станции в случайном режиме, пока не сядет аккумулятор.
	Режим кошения	Скашивание по краям	Выберите, выполнять ли скашивание по краям при каждом полном скашивании (стандартная настройка), при каждом втором полном скашивании или вообще не выполнять (выкл.).
	 Безопасность	Автоблокировка	Кнопки автоматически блокируются, если в течение 3 минут не будет нажата ни одна из кнопок. Эту настройку рекомендуется выполнять из соображений техники безопасности и для защиты от кражи.
		- Вкл.	PIN-код требуется для повторной активации после автоблокировки.
		- Выкл.	Кнопки постоянно готовы к вводу данных.
		Изменить PIN-код	Для изменения PIN-кода необходимо сначала ввести действующий PIN-код.
		Сигнализация	
		- Вкл.	Активирование сигнала тревоги.
	- Выкл.	Деактивирование сигнала тревоги.	
	 Дата и время		Изменение времени и даты.
	 Выбор языка		Изменение языка информации на дисплее.
	 Информация	Статус системы	Информация о состоянии заряда аккумулятора, системная информация и продолжительность работы и зарядки газонокосилки.
	 Дополнительно	Марк. провода	Изменение маркировки оградительной проволоки при возможных помехах поблизости.
		Настройки датчика/состояние газона	Выберите низкую чувствительность (неровный), нормальную или высокую (скользкий). Чувствительность датчика препятствий изменяется в зависимости от заданного типа газона.
		Новая карта	Удаляет текущую карту газона, на котором находится газонокосилка.

Главное меню	Подменю 1	Подменю 2	Пояснение
		Заводские настройки	Сброс газонокосилки на заводские настройки удаляет все личные настройки (кроме PIN-кода). После сброса на заводские настройки газонокосилка должна заново составить карту газона/ов.
		Обзор сада	Показывает количество картированных газонов, их размер, их маркировку оградительной проволоки и дату последнего скашивания соответствующего участка.
		Удалить сад	Удаление конкретной карты сада или выбор команды удаления всех карт вместе.
		Название косилки	Изменение названия, отображаемого на дисплее. Возможны буквы только латинского алфавита. Число букв ограничено. Эта функция доступна не на всех языках. В некоторых языках (напр., чешском или польском) изменение названия по причине особых требований к грамматике, не влияет на отображение на дисплее.
	 Дополнения	Ватерпас	Информация об угле газонокосилки относительно земли. Если газонокосилка находится на зарядной станции, а точка на дисплее не расположена внутри обозначенного круга, зарядную станцию необходимо расположить на новом, более ровном месте.
		Сигнал провода	Распознавание сигнала от оградительной проволоки и отображение качества сигнала (для службы сервисного обслуживания). Газонокосилка не принимает сигнал оградительной проволоки, когда находится на зарядной станции.

Поиск неисправностей

Техподдержка в Интернете



<http://www.bosch-indego.com>

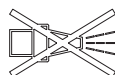

Проблема	Возможная причина	Устранение
Мигает светодиод на зарядной станции	Есть обрыв в оградительной проволоке, оградительная проволока имеет слишком большую или слишком короткую длину. Проволока не соединена и газонокосилка не находится на зарядной станции.	Убедитесь, что оградительная проволока не имеет обрывов и ее длина составляет от 20 до 350 м. После этого отключите и снова включите источник питания. Следуйте указаниям руководства по установке для настройки газонокосилки.
Чрезмерная вибрация/шум	Винт ножа ослаблен Нож поврежден/погнут	Затяните винт ножа с моментом затяжки 2,5 Н·м. Замените нож (см. рис. J).

Проблема	Возможная причина	Устранение
Газонокосилка не правильно заезжает на зарядную станцию	Оградительная проволока неправильно проложена вокруг зарядной станции	Следуйте указаниям руководства по установке для прокладки оградительной проволоки.
	Оградительная проволока рядом с источником помех	Уберите всю лишнюю (напр., намотанную) оградительную проволоку вокруг зарядной станции. Измените маркировку оградительной проволоки в меню.
Газонокосилка не движется	Разъединитель не включен	Снимите газонокосилку с зарядной станции, включите разъединитель и установите газонокосилку снова на зарядную станцию (проследите за тем, чтобы зарядная станция была включена – светодиод светился зеленым цветом).
	Возможно, агрегат забился	Всегда сначала выключайте разъединитель, затем проверяйте зону под газонокосилкой. Убирайте засорение по необходимости (всегда выполняйте эти работы в садовых перчатках).
	Аккумулятор заряжен неполностью	Установите газонокосилку на зарядную станцию, чтобы сделать зарядку возможной. Зарядная станция должна быть включена.
	Трава слишком высокая	Скосите участок газона обычной газонокосилкой, настроив более низкую высоту скашивания.
	Аккумулятор слишком холодный/горячий	Газонокосилка работает при температуре внутри аккумулятора от 5 °C до 45 °C. Дайте газонокосилке остыть/нагреться. Если ошибка возникает часто, необходимо установить зарядную станцию в тени.
Газонокосилка стоит с выключенным дисплеем на газоне	Проблемы в работе	Нажмите кнопку подтверждения, чтобы включить дисплей, или поместите газонокосилку на зарядную станцию.
Газонокосилка не заряжается	Аккумулятор слишком холодный/горячий	Газонокосилка работает при температуре внутри аккумулятора от 5 °C до 45 °C. Дайте газонокосилке остыть/нагреться. Если ошибка возникает часто, необходимо установить зарядную станцию в тени.
	Зарядная станция не включена	Включите питание зарядной станции. Если зарядная станция не включается, обратитесь в сервисную мастерскую Bosch.
	Коррозия зарядных контактов	Очистите зарядные контакты.
	Аккумулятор не вставлен, вставлен неправильно, или аккумулятор непригоден для газонокосилки	Правильно вставьте аккумулятор (см. рис. L). Используйте пригодный аккумулятор Bosch.
	Газонокосилка находится за пределами оградительной проволоки	Оградительная проволока на склоне Препятствие рядом с проволокой
Части газона местами не скошены	Газонокосилке требуется больше времени для скашивания всего газона	Чтобы охватить всю площадь газона, дайте газонокосилке 3 раза полностью скошить газон.
	Временное окно слишком короткое для размера газона	Увеличьте временное окно скашивания или: <ul style="list-style-type: none"> – используйте функцию календаря «Bosch AUTO» (для Indego M 700) – используйте функцию Bosch «SmartMowing» (для Indego M+ 700)
	Расстояние между отрезками оградительной проволоки слишком мало	Увеличьте расстояние между отрезками оградительной проволоки до не менее 75 см.

Проблема	Возможная причина	Устранение
	Неровный грунт	Выберите в меню «Свойства грунта/датчик грунта» вариант «Неровная почва/низкая чувствительность». Выровняйте газон, уберите неровности газона/неровности почвы, оградите непригодные зоны оградительной проволокой – следуйте указаниям руководства по установке.
	Трава слишком высокая	Выберите в меню «Свойства грунта/датчик грунта» вариант «Неровная почва/низкая чувствительность».
	Уклоны в саду слишком крутые	Убедитесь, что газонокосилка работает на склонах с уклоном не более 15 градусов.
Газонокосилка остается в саду	Объекты/препятствия не ограждены	Оградите препятствия, у которых газонокосилка часто остается стоять, оградительной проволокой.
	Новый газон	Дайте газону пару недель, чтобы выровняться, прежде чем использовать газонокосилку. Измените настройку в меню «Свойства грунта/датчик грунта». Ожидайте как можно дольше после полива, прежде чем начать скашивание.
Газонокосилка непреднамеренно срезает цветы и пр. в саду или переезжает определенные препятствия	Объекты/препятствия высотой менее 5 см не ограждены	Проложите оградительную проволоку на расстоянии 30 см до препятствия или удалите объекты/препятствия.
Газонокосилка косит нелогично	Логическая система скашивания LogiCut зависит от условий газона. Газонокосилка не должна обязательно продолжать скашивание на следующем нескошенном участке.	Более подробная информация находится в руководстве по установке. Если такое поведение повторяется, выполните картирование газона заново.
	Газонокосилка не всегда передвигается по прямой между участками	Дополнительные меры не требуются.
	Газонокосилка часто не находит правильное положение или ходит на месте по кругу	Измените маркировку оградительной проволоки.
	Неправильно огражденное препятствие	Соблюдайте указания руководства по установке.
	Газонокосилка движется на дополнительном участке газона без собственной зарядной станции произвольными полосами.	Нормальное поведение. Система LogiCut функционирует только на участках с зарядной станцией.
Оградительная проволока постоянно срезается	Проволока между пластмассовыми кольшками натянута недостаточно	Натяните оградительную проволоку и обеспечьте расстояние между пластмассовыми кольшками не более 75 см. Соблюдайте указания руководства по установке. Используйте кабельный соединитель для ремонта обрывов.
	Расстояние между пластмассовыми кольшками составляет более 75 см	
Газонокосилка скашивает неравномерно/некачественно	Газонокосилка косит недостаточно часто	Для лучшего результата выполняйте скашивание чаще (напр., установив больше временных окон/более длительные временные окна в расписании).
	Нож затупился	Переверните или замените ножи (см. рис. J).
	Возможно, агрегат забился	Всегда сначала выключайте разъединитель, затем проверяйте зону под газонокосилкой. Убирайте засорение по необходимости (всегда выполняйте эти работы в садовых перчатках).

Проблема	Возможная причина	Устранение
Оградительная проволока не распознается	Нет тока на зарядной станции	Проверьте, включена ли зарядная станция (светодиод светится).
	Оградительная проволока повреждена/срезана	Проверьте оградительную проволоку на предмет повреждений.
	Неправильная установка (напр., неточное расстояние между отрезками оградительной проволоки)	Соблюдайте указания руководства по установке.
	Оградительная проволока рядом с источником помех	Уберите всю лишнюю (напр., намотанную) оградительную проволоку вокруг зарядной станции. Измените маркировку оградительной проволоки в меню.
Кнопка установки высоты скашивания заедает	Возможно, агрегат забился	Всегда сначала выключайте разьединитель, затем проверяйте зону под газонокосилкой. Убирайте засорение по необходимости (всегда выполняйте эти работы в садовых перчатках).

Сервис и консультирование по вопросам применения

www.bosch-garden.com

Во всех запросах и заказах запчастей обязательно указывайте 10-значный товарный номер по заводской табличке газонокосилки.

Может понадобиться версия программного обеспечения газонокосилки (см. «Меню > Настройки > Информация»).

Если необходимо отправить газонокосилку в сервисный центр Bosch, всегда отправляйте ее вместе с зарядной станцией. Не демонтируйте аккумулятор.

Перед отправкой демонтируйте возможно имеющуюся персонализированную верхнюю крышку, а также все верхние крышки принадлежностей.

Для региона: Россия, Беларусь, Казахстан, Украина
Гарантийное обслуживание и ремонт электроинструмента, с соблюдением требований и норм изготовителя производятся на территории всех стран только в фирменных или авторизованных сервисных центрах «Роберт Бош». **ПРЕДУПРЕЖДЕНИЕ!** Использование контрафактной продукции опасно в эксплуатации, может привести к ущербу для Вашего здоровья. Изготовление и распространение контрафактной продукции преследуется по Закону в административном и уголовном порядке.

Россия

Уполномоченная изготовителем организация:
ООО «Роберт Бош» Вашутинское шоссе, вл. 24
141400, г. Химки, Московская обл.
Тел.: +7 800 100 8007
E-Mail: info.powertools@ru.bosch.com
www.bosch-pt.ru

Беларусь

ИП «Роберт Бош» ООО
Сервисный центр по обслуживанию электроинструмента
ул. Тимирязева, 65А-020
220035, г. Минск
Тел.: +375 (17) 254 78 71

Тел.: +375 (17) 254 79 16
Факс: +375 (17) 254 78 75
E-Mail: pt-service.by@bosch.com
Официальный сайт: www.bosch-pt.by

Молдова

RIALTO-STUDIO S.R.L.
Пл. Кантемира 1, этаж 3, Торговый центр ТОПА3
2069 Кишинев
Тел.: + 373 22 840050/840054
Факс: + 373 22 840049
Email: info@rialto.md

Транспортировка

На вложенные литиево-ионные аккумуляторные батареи распространяются требования в отношении транспортировки опасных грузов. Аккумуляторные батареи могут перевозиться самим пользователем автомобильным транспортом без необходимости соблюдения дополнительных норм.

При перевозке с привлечением третьих лиц (напр.: самолетом или транспортным экспедитором) необходимо соблюдать особые требования к упаковке и маркировке. В этом случае при подготовке груза к отправке необходимо участие эксперта по опасным грузам.

Отправляйте аккумуляторную батарею только с неповрежденным корпусом. Заклейте открытые контакты и упакуйте аккумуляторную батарею так, чтобы она не перемещалась внутри упаковки. Пожалуйста, соблюдайте также возможные дополнительные национальные предписания.

Утилизация



цию.

Садовые инструменты, аккумуляторные батареи, принадлежности и упаковку нужно сдавать на экологически чистую рекуперацию.



Не вибрасуйте садові інструменти і акумуляторні батареї/батареї в побутовий мусор!

Тільки для стран-членів ЄС:

В соответствии с европейской директивой 2012/19/ЕС отслужившие электрические и электронные приборы и в соответствии с европейской директивой 2006/66/ЕС поврежденные либо отработанные аккумуляторы/батареи нужно собирать отдельно и сдавать на экологически чистую рекуперацию. Информацию можно получить в авторизованной сервисной мастерской Bosch.

Акумулятори, батареї:

Литиево-ионний:

Пожалуйста, соблюдайте указания раздела (см. „Транспортировка“, Страница 286).

Українська

Дякуємо за те, що обрали роботизовану газонокосарку Indego. Будь ласка, прочитайте подані нижче вказівки з техніки безпеки перед тим, як встановлювати Indego.

Вказівки з техніки безпеки

Увага! Уважно прочитайте наступні вказівки. Ознайомтеся з елементами управління і правилами користування садовим інструментом. Зберігайте інструкцію з експлуатації для подальшого користування нею.

Пояснення щодо символів на садовому інструменті



Загальна вказівка про безпеку.

Впевніться, що садовий інструмент не блокує й не загороджує виходи.



Попередження: Прочитайте інструкцію з експлуатації, перш ніж вмикати виріб.



Попередження: Перш ніж виконувати роботи на садовому інструменті або піднімати садовий інструмент, вимкніть його роз'єднувачем.



Обережно: Не торкайтеся до ножів, що обертаються. Ножі гострі. Є небезпека втратити пальці на ногах або руках.



Перш ніж торкатися до деталей садового інструмента, зачекайте, доки всі деталі не зупиняться. Після вимкнення садового інструменту ножі ще продовжують обертатися і можуть призвести до поранень.



Слідкуйте за тим, щоб чужорідні тіла, що відлітають, не поранили людей поблизу.



Попередження: Дотримуйтеся безпечної відстані до виробу, коли він працює.



Не катайтеся на садовому інструменті.



Зарядний пристрій обладнаний захисним трансформатором.

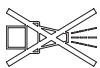

Не використовуйте для очищення садового інструмента будь-які очищувачі високого тиску або садові шланги.

Експлуатація

► **Перед усіма маніпуляціями із садовим інструментом (напр., технічним обслуговуванням, заміною приладдя тощо), а також під час транспортування і зберігання садового інструмента вимикайте його за допомогою роз'єднувача.**

- Доглядайте за дітьми, щоб переконатися, що вони не грають із садовим інструментом.
- Ніколи не дозволяйте користуватися цим виробом дітям та особам з обмеженими фізичними, чуттєвими або розумовими здатностями або недостатнім досвідом і недостатніми знаннями та/або особам, що не знайомі з цими вказівками. Національні приписи можуть обмежувати допустимий вік оператора.
- Не працюйте із садовими інструментом босоніж або у відкритих сандалях. Завжди майте на собі міцне взуття і довгі штани.
- Використовуйте садовий інструмент, лише коли кришка відсіку для акумуляторної батареї закрита і гвинти кришки міцно

затягнуті. Це захищає акумуляторну батарею від вологи.

- Не працюйте із садовим інструментом в погану погоду, особливо, коли збирається гроза.
- Завжди зберігайте рівновагу та стійке положення тіла, коли працюєте із садовим інструментом або наближаєтеся до нього, особливо на схилах або при вологій поверхні газону. Не нахилийтеся занадто сильно вперед. Користуйтеся садовим інструментом обережно та без поспіху.
- Користувач несе відповідальність за нещасні випадки, тілесні ушкодження інших людей і пошкодження чужого майна.
- Якщо під час експлуатації садового інструмента виникли які-небудь небезпеки, негайно натисніть на червону кнопку Стоп.
- Подбайте про правильне прокладання огорожувального дроту згідно з інструкцією з монтажу.



Повні вказівки з монтажу Indego знаходяться в інструкції з монтажу, яка постачається разом з виробом.

- Регулярно перевіряйте ділянку, на якій використовується садовий інструмент, і видаляйте все каміння, гілки, дроти, кабелі й інші сторонні предмети.

- ▶ Ретельно перевіряйте ділянку, на якій використовується садовий інструмент, на наявність диких і домашніх тварин. Дикі або домашні тварини можуть бути травмовані під час використання садового інструмента.
 - ▶ Не прокладайте у зоні роботи шнури живлення, які знаходяться під напругою. Якщо шнур живлення заплутається у роботизованій газонокосарці, перед тим, як прибирати його, шнур необхідно від'єднати від мережі.
 - ▶ Регулярно перевіряйте садовий інструмент, щоб переконатися в тому, що ніж, гвинти ножа і різальний апарат не зношені і не мають пошкоджень. Щоб уникнути дисбалансів, замінійте одразу всі зношені ножі і гвинти ножів.
 - ▶ Ніколи не використовуйте садовий інструмент з пошкодженими захисними кришками або без захисних пристроїв.
 - ▶ Не підсовуйте руки і ноги під деталі, що обертаються, і не тримайте їх біля таких деталей.
 - ▶ Ніколи не піднімайте і не переносьте садовий інструмент, коли працює мотор.
 - ▶ Садовий інструмент не повинен працювати без нагляду, якщо Ви знаєте, що поблизу знаходяться домашні тварини, діти або інші люди.
 - ▶ Вмикайте садовий інструмент згідно з інструкцією з експлуатації і дотримуйтеся безпечної відстані від деталей, що обертаються.
 - ▶ Не використовуйте садовий інструмент одночасно з дощувальним апаратом. Складайте графік для уникнення одночасної роботи обох систем.
 - ▶ Якщо з якоїсь причини садовий інструмент впаде у воду, витягніть його з води і вимкніть за допомогою роз'єднувача. Не вмикайте садовий інструмент і зверніться до сервісної майстерні Bosch.
 - ▶ **Нічого не міняйте в садовому інструменті.** Недозволені зміни можуть вплинути на безпеку садового інструменту і призвести до посилення шумів і вібрацій.
- Вимикайте садовий інструмент за допомогою роз'єднувача:**
- перед тим, як звільнити його від блокування,
 - перед тим, як перевірити або прочистити садовий інструмент, або виконати якісь роботи в ньому,
 - перед зберіганням,
 - у випадку незвичайної вібрації садового інструмента (зупиніть садовий інструмент і негайно перевірте його),
 - після зіткнення зі стороннім предметом перевіряйте садовий інструмент на наявність

пошкоджень і звертайтеся до сервісної майстерні Bosch для проведення необхідних ремонтних робіт.

Технічне обслуговування

- ▶ **Завжди вдягайте садові рукавиці, якщо збираєтесь орудувати або працювати поблизу гострих ножів.**
- ▶ **Перед усіма маніпуляціями із садовим інструментом вимикайте його за допомогою роз'єднувача.**
- ▶ **Перед проведенням будь-яких робіт на зарядній станції або блоці живлення витягуйте штепсель з розетки.**

Ретельно очищуйте зовнішню поверхню садового інструмента за допомогою м'якої щітки і ганчірки.

Не застосовуйте воду, розчинники і полірувальні засоби. Видаляйте всю прилиплу траву і забруднення, особливо з вентиляційних щілин. Регулярно очищуйте зону ножів і напрямні ролики, для чого треба перевернути садовий інструмент нижньою стороною догори. Використовуйте тверду щітку або скребок для видалення зрізаної трави, що міцно прилипла (див. мал. I).

Ножі можна перевертати.

- ▶ Перевіряйте всі гайки, прогоничі і гвинти на предмет міцної посадки, щоб забезпечити безпечний

робочий стан садового інструмента. (див. мал. J)

- ▶ Регулярно оглядайте садовий інструмент і заради власної безпеки замінійте зношені й пошкоджені деталі.
- ▶ Слідкуйте за тим, щоб використовувалися лише оригінальні запчастини виробництва Bosch.
- ▶ За потреби замінійте ножі й гвинти усім комплектом.

Зберігання взимку

- ▶ **Вимкніть газонокосарку за допомогою роз'єднувача.**
- ▶ Газонокосарка призначена для роботи за температури від 5 °C до 45 °C. Взимку, коли температура протягом тривалого часу тримається нижче 5 °C, зберігайте газонокосарку і зарядну станцію у недоступному для дітей, надійному і сухому місці.

Не ставте інші предмети на газонокосарку або зарядну станцію. При транспортуванні Indego на довгій відстані використовуйте оригінальну упаковку.

Газонокосарку можна також зберігати у сумці для зберігання.

- ▶ Зберігайте газонокосарку лише в діапазоні температури від -20 °C до 50 °C. Напр., не залишайте газонокосарку влітку в машині.

USB

- ▶ Газонокосарка оснащена інтерфейсом USB, який можна використовувати виключно для оновлення програмного забезпечення (див. мал. М). Використовуйте лише дозволені флеш-накопичувачі USB.org (форматовані під FAT 32) і дозволені кабелі OTG USB.org.
- ▶ Для отримання докладнішої інформації щодо оновлень програмного забезпечення див. Bosch-Indego.com.
- ▶ **Не використовуйте інтерфейс USB в інших цілях. Не встромляйте жодні зовнішні пристрої.**

Вказівки щодо оптимального поведіння з акумуляторною батареєю

- ▶ **Не відкривайте акумуляторну батарею.** Існує небезпека короткого замикання.
- 

Захищайте акумуляторну батарею від високих температур (напр., від тривалого впливу сонячних променів), вогню, води та вологи. Існує небезпека вибуху.
- ▶ **Не зберігайте незмонтовану акумуляторну батарею поруч з канцелярськими скріпками, ключами, гвіздками, гвинтами та іншими невеликими металевими предметами, які можуть**

спричинити перемикання

контактів. Коротке замикання між контактами акумуляторної батареї може спричинити опіки або пожежу.

- ▶ **У разі пошкодження або неправильного використання акумуляторної батареї може виходити пара.** Забезпечте добре провітрювання і – у разі скарг – зверніться до лікаря. Пара може викликати подразнення дихальних шляхів.
- ▶ **Гострими предметами, напр., гвіздками чи викрутками, а також зовнішніми силовими діями можна пошкодити акумуляторну батарею.** Можливе внутрішнє коротке замикання, загоряння, утворення диму, вибух або перегрів акумуляторної батареї.
- ▶ **При неправильному використанні з акумуляторної батареї може потекти рідина. Уникайте контакту з нею. При випадковому контакті промийте відповідне місце водою. Якщо рідина потрапила в очі, додатково зверніться до лікаря.** Акумуляторна рідина може спричинити подразнення шкіри або опіки.
- ▶ **Не можна закорочувати акумуляторну батарею.** Існує небезпека вибуху.

► **Використовуйте лише акумуляторні батареї Bosch, передбачені для цього садового інструменту.** Використання інших акумуляторних батарей може призвести до травми і небезпеки пожежі.

► **Перед тим, як вставляти акумуляторну батарею, переконайтеся, що садовий інструмент вимкнений.**

Встромляння акумуляторної батареї у ввімкнутий садовий інструмент може призвести до нещасного випадку.

► Відкривайте відсік для акумуляторної батареї, лише якщо ресурс акумуляторної батареї вичерпаний. Залишайте акумуляторну батарею зберігатися взимку всередині виробу.

Вбудована акумуляторна батарея дуже довговічна, не відкривайте відсік для акумуляторної батареї, поки не помітите значне скорочення часу роботи між двома зарядками акумуляторної батареї.

► Indego працює у діапазоні від 0 °C до 45 °C. Якщо температура акумуляторної батареї виходить за межі цього робочого діапазону, Indego видає повідомлення і не відходить від зарядної станції. Під час експлуатації Indego повертається на зарядну станцію або залишається на місці.

► Заряджання необхідно здійснювати лише у допущеній фірмою Bosch зарядній станції.

Вказівки з техніки безпеки для зарядного пристрою і блока живлення

► **Для заряджання газонокосарки використовуйте лише оригінальну зарядну станцію і мережний шнур.** У іншому разі існує небезпека вибуху і пожежі.

► **Регулярно перевіряйте зарядну станцію, блок живлення, шнур і штепсель. У разі пошкодження або зміни від'єднайте зарядну станцію або блок живлення від мережі і не користуйтеся ними. Не розкривайте зарядну станцію або блок живлення самостійно. Ремонтувати пошкодження дозволяється лише кваліфікованим фахівцям Bosch та лише з використанням оригінальних запчастин.**

Пошкодження зарядної станції, блока живлення, шнура живлення або штепселя підвищують ризик ураження електричним струмом.

► **Не використовуйте зарядну станцію і блок живлення на легкозаймистій поверхні (напр., на папері, тканинах тощо) або поблизу палих матеріалів.** Через нагрівання зарядної станції і блока живлення під час

заряджання виникає небезпека пожежі.

- ▶ **Дивіться за дітьми.** Діти не повинні гратися із зарядною станцією, блоком живлення або садовим інструментом.
- ▶ Напруга в джерелі струму повинна відповідати даним на блоці живлення.
- ▶ Рекомендуємо підключати цей блок живлення лише до розетки, яка має пристрій захисного вимкнення зі струмом спрацювання 30 мА. Регулярно перевіряйте функціональну здатність пристрою захисного вимкнення.
- ▶ Регулярно перевіряйте шнур живлення на наявність пошкоджень.
- ▶ У разі затоплення зарядної станції від'єднайте блок живлення від мережі і зверніться до сервісної майстерні Bosch.
- ▶ Ніколи не торкайтеся мережного або інших штепселів мокрими руками.
- ▶ Не переїжджайте, не здавлюйте та не смикайте мережний шнур, оскільки так його можна пошкодити. Захищайте шнур від високої температури, масла і гострих країв.

З міркувань техніки безпеки блок живлення має захисну ізоляцію і не потребує заземлення. Робоча напруга становить 230 В~, 50 Гц (для країн, що не належать до ЄС, в залежності від виконання – 220 В, 240 В). Інформацію можна отримати в авторизований сервісний майстерні Bosch.

У разі сумнівів запитайте кваліфікованого електрика або найближче представництво компанії Bosch, що здійснює сервісне обслуговування.

Символи

Наступні символи стануть у пригоді для читання та розуміння інструкції з експлуатації, особливо ілюстрацій. Запам'ятайте ці символи та їх значення. Правильне розуміння символів допоможе Вам правильно та безпечно користуватися садовим інструментом.

Символ	Значення
	Вдягайте захисні рукавиці
	Дозволена дія
	Заборонена дія
	Приладдя/запчастини

Використання за призначенням

Газонокосарка призначена для косіння газонів в приватному господарстві.

Не використовуйте газонокосарку в приміщеннях.

Не використовуйте газонокосарку для інших цілей, оскільки це підвищує ризик нещасних випадків і можливого пошкодження садового інструмента. Ніколи не намагайтеся змінити газонокосарку, оскільки це може призвести до нещасних випадків і можливого пошкодження газонокосарки.

Технічні дані

Роботизована газонокосарка	Одиниці SI	Indego M 700	Indego M+ 700
Артикульний номер		3 600 НВ0 2..	3 600 НВ0 3..
Ширина зрізання	см	19	19
Висота скошування	мм	30–50	30–50
Кут укосу, макс.	°/%	15/27	15/27
Розмір ділянки газону			
– максимальний	м ²	700	700
– при повністю зарядженій акумуляторній батареї до ^{A)}	м ²	85	85
Діапазон робочих частот (індуктивний датчик)	кГц	5	5
Макс. напруженість магнітного поля (індуктивний датчик) (при 10 м)	дБмкА/м	44	44
Діапазон робочих частот (GSM)	МГц	–	880–960
	МГц	–	1710–1880
Макс. потужність передачі (GSM)	дБм	–	33
Вага відповідно до ЕРТА-Procedure 01:2014	кг	7,1	7,2
Ступінь захисту		IPX4	IPX4
Серійний номер		див. заводську табличку на садовому інструменті	
Акумуляторна батарея		літій-іонна	літій-іонна
Ном. напруга	В пост. стр.	18	18
Ємність	А·год.	2,5	2,5
Кількість акумуляторних елементів		5	5
Тривалість роботи, середня ^{A)}	хвил.	75	75
Тривалість заряджання акумуляторної батареї (макс.)	хвил.	60	60
Огороджувальний дріт			
– доданий огороджувальний дріт	м	175	175
– мінімальна потрібна довжина	м	20	20
– максимальна дозволена довжина	м	350	350
Зарядний пристрій			
Артикульний номер		F 016 L68 963	F 016 L68 963
Вхідна напруга	В пост. стр.	24	24
Споживання струму під час заряджання/у разі увімкненого огороджувального дроту	Вт	73/2,6	73/2,6
Зарядний струм (до)	А	2,3	2,3
Допустимий температурний діапазон заряджання ^{B)}	°С	5–45	5–45
Вага відповідно до ЕРТА-Procedure 01:2014	кг	1,65	1,65
Ступінь захисту		IPX4	IPX4
Блок живлення			
Артикульний номер			

Роботизована газонокосарка	Одиниці SI	Indego M 700	Indego M+ 700
Швейцарія		F 016 L90 934	F 016 L90 934
Англія		F 016 L90 935	F 016 L90 935
Решта Європи		F 016 L90 916	F 016 L90 916
Вхідна напруга (змінний струм)	B	220-240	220-240
Ступінь захисту		□/II	□/II
Частота	Гц	50-60	50-60
Вихідна напруга (постійний струм)	B	24	24
Ступінь захисту		IPX7	IPX7
Вага	кг	1,25	1,25

A) у залежності від висоти скошування, умов росту трави і вологості

B) внутрішня температура акумуляторної батареї

Інформація щодо шуму і вібрації

Результати вимірювання шуму отримані відповідно до **EN 50636-2-107**.

A-зважений рівень звукового тиску від приладу, як правило, становить: звукова потужність **61** дБ(A).

Похибка K = **2** дБ.

Значення малюнків

Дія	Малюнок	Сторінка
Приладдя	A	430
Обсяг поставки/розпакування газонокосарки	B	431
Прокладання огорожувального дроту	C	431
Подовження огорожувального дроту	D	432
Прокладання огорожувального дроту навколо нового внутрішнього об'єкта	E	432
Підняття і перенесення газонокосарки	F	433
Регулювання висоти скошування трави	G	433
SpotMow	H	434
Очищення	I	435
Технічне обслуговування	J	435
Додавання ділянок газону	K	434
– з додатковою зарядною станцією (праворуч)		
– без додаткової зарядної станції (зверху ліворуч)		
Заміна акумуляторної батареї	L	436
Оновлення програмного забезпечення	M	437-438

Дія	Малюнок	Сторінка
Підключення блока живлення	N	439

Встановлення

За допомогою наступного QR-коду можна переглянути відеоролик про встановлення газонокосарки на www.bosch-indego.com. Можна також ознайомитися з інструкцією з монтажу, яка постачається разом з виробом.

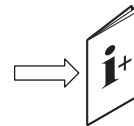

Переконайтеся, що огорожувальний дріт повністю прикріплений до землі і не утворює петель. Незакріплені дротові петлі створюють небезпеку, тому що через них можна перечепитись.

Видаліть з оброблюваної ділянки газону каміння, гілки, дроти, кабелі під напругою та інші сторонні предмети.

Переконайтеся в тому, що оброблювана ділянка рівна і не має суттєвих перешкод для садового інструмента, напр., заглиблень, канавок і крутих укосів з кутом нахилу понад 15°/27%.

Зарядна станція повинна знаходитися на зовнішньому краї газону на огорожувальному дроті. Її не можна ставити збоку сараю або будинку для інструментів, що стоїть посередині газону.

Перед встановленням перед першим скошуванням у новому сезоні і завжди, коли висота трави перевищує 5 мм, рекомендується скошити газон звичайною газонокосаркою.

Система ножів газонокосарки призначена для скошування короткої трави (30–50 мм). Скошена трава може залишатися на землі в якості мульчі для удобрення

газону. Висота скошування газонокосарки налаштовується на 30, 40 і 50 мм.

Рекомендується розпочинати з вищого налаштування і поступово зменшувати рівень по мірі того, як дрід зникатиме під траву. Це не дає Indego перерізати дрід. Додатковий огорожувальний дрід можна підключити за допомогою кабельного з'єднувача (див. мал. D–E). Огорожувальний дрід можна подовжувати не більше ніж до 350 м.

Прокладайте огорожувальний дрід на глибині до 5 см в землі (або під неметалевими плитками).

Для запобігання пошкодження огорожувального дроту не дозволяється вертикулювати або прочісувати ділянку, де він прокладений.

Прокладаючи огорожувальний дрід, не утворюйте кути менше ніж 45°. Це може негативно відбитися на продуктивності.

Індикатор

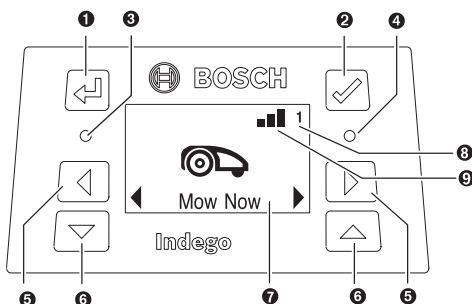

Символ	Значення
1	Кнопка «назад»
2	Кнопка підтвердження Якщо кнопка підтвердження натиснена під час скошування, газонокосарка повертається на зарядну станцію
3	Світиться червоний світлодіодний індикатор: помилка газонокосарки
4	Світиться зелений світлодіодний індикатор: газонокосарка увімкнена Не світиться зелений світлодіодний індикатор: Газонокосарка неактивна і для її активації потрібен чотиризначний PIN-код. Також можливо, що газонокосарка вимкнена, отже необхідно увімкнути роз'єднувач і активувати газонокосарку за допомогою чотиризначного PIN-коду. Вказівка: Під час оновлення програмного забезпечення світяться зелений і червоний світлодіоди.
5	Кнопка «вліво»/«вправо»

Символ	Значення
6	Кнопка «донизу»/«вгору»
7	Дисплей з діалоговим вікном
8	1 2 3 Номер саду (відображається, якщо у пам'яті газонокосарки збережено більше однієї карти саду)
Лише для Indego M+ 700:	
9	Мобільна мережа доступна
	Мобільна мережа недоступна

Якщо протягом 10 хвилин не вводяться жодні дані, дисплей переходить у стан спокою.

Додавання ще однієї ділянки газону (див. мал. K)

Дотримуйтеся вказівок у інструкції з монтажу, щоб встановити Indego на додатковій ділянці газону.

Окрема ділянка газону з окремою зарядною станцією (див. мал. K праворуч): Газонокосарку можна використовувати не більше ніж на трьох різних ділянках газону. Для окремої ділянки газону потрібні додаткова зарядна станція (див. мал. A), огорожувальний дрід і пластмасові кілочки. Якщо налаштований розклад або використовується функція календаря «Bosch AUTO» чи функція Bosch «SmartMowing», трава на визначеній ділянці газону скошується в межах вказаного проміжку часу.

Вимкніть газонокосарку, коли транспортуєте її між окремими ділянками газону.

Вказівка: Оновлення програмного забезпечення газонокосарки потрібно виконувати на кожній зарядній станції.

Рекомендується під час зберігання взимку помітити зарядну станцію, щоб знати, яка зарядна станція відноситься до якої ділянки газону.

Без додаткової зарядної станції: Можна поєднати ділянки газону, проклавши огорожувальний дрід якомога ближче паралельно один одному між двома ділянками газону (див. мал. K зверху ліворуч).

Картування додаткової ділянки газону без зарядної станції не виконується і газонокосарка не застосовує стратегію скошування LogiCut на цій ділянці газону без зарядної станції. Максимальна дозволена площа газону без зарядної станції складає 50 м². Газонокосарка косить до тих пір, поки не сяде акумуляторна батарея і її стане потрібно транспортувати для зарядження на зарядну станцію.

Скошування

- ▶ Не дозволяйте дітям кататися на газонокосарці.
- ▶ Натисніть кнопку «стоп» на газонокосарці, перед тим як піднімати її. Завжди піднімайте газонокосарку за ручку. (див. мал. F)

Переконайтеся, що в зоні скошування немає малих тварин, як-от їжаків або черепах.

Лише для Indego M 700: Після успішного налаштування можна одразу розпочати скошування, підтвердивши команду **«Розпочати рух»** на дисплеї, або зачекати наступного запланованого проміжку часу, запрограмованого в межах функції календаря **«Bosch AUTO»** (за умови попереднього налаштування).

Розклад можна також ввести у календар згідно з власними потребами.

Лише для Indego M+ 700: Після успішного налаштування можна одразу розпочати скошування, підтвердивши команду **«Розпочати рух»** на дисплеї або вибравши команду **«Косити»** у безкоштовному додатку Bosch Smart Gardening. Розклад скошування можна також задати за допомогою функції Bosch **«SmartMowing»**, яка дозволяє вираховувати час скошування на підставі метеорологічних прогнозів для Вашої місцевості. Розклад можна також ввести у календар згідно з власними потребами за допомогою дисплея або додатка Bosch Smart Gardening.

Газонокосарка повинна скосити ділянку газону 3 рази повністю (3 повних цикли скошування), щоб вивчити ділянку газону. У фазі навчання результат може бути не оптимальним на вигляд.

Приблизний час роботи для одного повного об'їзду ділянки скошування з використанням LogiCut вказаний тут. Будь ласка, візьміть до уваги, що тривалість роботи може варіюватися в залежності від стану газону і кількості об'єктів на ньому.

100 м ²	4 год.
500 м ²	16 год.
700 м ²	22 год.

Складайте розклад з частими повтореннями. Завдяки цьому Ви досягнете добрих результатів скошування, заряду акумуляторної батареї вистачить на довший час і на газоні не буде розкиданої трави.

Газонокосарка під час скошування

У режимі **«Ручний режим»** газонокосарка працює, поки не скосить весь газон. Скошування переривається лише для заряджання батарей. Якщо площа газону скошена, газонокосарка повертається на зарядну станцію.

У запрограмованому режимі **«Розклад»** або за використання функції календаря **«Bosch AUTO»** чи функції Bosch **«SmartMowing»** газонокосарка працює безперервно протягом встановленого проміжку часу. Скошування переривається лише для заряджання батарей. Якщо ділянка газону буде скошена до завершення часу, який був заданий у проміжку часу, газонокосарка повертається на зарядну станцію.

Щоб перервати процес скошування раніше, натисніть кнопку **«стоп»** або відправте газонокосарку назад на зарядну станцію натисканням кнопки підтвердження ✓.

У Indego M+ 700 газонокосарку можна відправити назад на зарядну станцію, вибравши команду **«Зарядна**

станція» у безкоштовному додатку Bosch Smart Gardening.

Режим економії електроенергії

Газонокосарка зменшує споживання електроенергії, автоматично відключаючи струм у огорожувальному дроті, коли вона не косить і не заряджається.

Щоб вручну пробудити газонокосарку з режиму економії електроенергії, натисніть кнопку підтвердження ✓ і виберіть потім команду **«Розпочати рух»** або інший **«Режим скошування»**, коли газонокосарка знаходиться на зарядній станції.

У Indego M+ 700 можна пробудити газонокосарку з режиму економії електроенергії, вибравши команду **«Косити»** у безкоштовному додатку Bosch Smart Gardening.

Щоб скошувати згідно з активним розкладом або за допомогою функції календаря **«Bosch AUTO»** чи функції Bosch **«SmartMowing»**, режим економії електроенергії завершується автоматично.

Скошування малих ділянок газону за допомогою режиму «SpotMow»

Режим **SpotMow** передбачений для скошування малих ділянок, які потребують особливого поводження, без необхідності скошувати весь газон; напр., ділянок під садовими меблями, які прибрали. Газонокосарку встановлюють на нижній лівий кут поверхні, яку потрібно скошувати (див. мал. Н). Остаточна скошена ділянка залежить від стану газону; це не обов'язково буде правильний квадрат. Для завершення режиму **„SpotMow“** виконуйте вказівки на екрані.

Вказівка: З огляду на безпеку режим **«SpotMow»** не можна використовувати за межами огорожувального дроту.

Датчики

Газонокосарка оснащена наступними датчиками:

- **Датчик піднімання** активується, коли газонокосарка піднята.
- **Датчик перекидання** розпізнає перекидання газонокосарки.
- **Датчик нахилу** активується, якщо садовий інструмент досягає кута 32°.

Якщо один з датчиків активується, напр., датчик піднімання, двигуни шасі і ножі зупиняються. На дисплеї з'являється повідомлення, напр., «Піднята».

- **Датчик перешкод** розпізнає доторкання до об'єктів/перешкод всім переднім краєм газонокосарки і спричиняє зміну напрямку.

Заряджання акумулятора

Акумулятор обладнаний контролем за температурою, який допускає заряджання лише в діапазоні внутрішньої температури від 5 °C до 45 °C.

Літєво-іонна акумуляторна батарея постачається у частково зарядженому стані. Рекомендується під час прокладання огорожувального дроту зарядити газонокосарку на зарядній станції.

Літєво-іонну акумуляторну батарею можна заряджати будь-коли, це не скорочує її експлуатаційний ресурс. Переривання процесу заряджання не пошкоджує акумуляторну батарею.

Якщо акумуляторна батарея розряджається або сіла, газонокосарка вимикається завдяки схемі захисту: Ножі більше не рухаються.

Заміна акумуляторної батареї (див. мал. L)

Вказівка: Акумуляторну батарею потрібно замінювати, лише коли її ресурс вичерпався. Заряджання акумуляторної батареї за межами виробу не передбачене.

- ▶ Експлуатація з непридатними акумуляторними батареями може призвести до збоїв у роботі або до пошкодження газонокосарки.
- ▶ Акумуляторна батарея, ресурс якої вичерпався, може значно погіршити час роботи газонокосарки.
- ▶ **Не використовуйте у газонокосарці батареї, що не розраховані на повторне заряджання.** Використовуйте лише вказані виробником акумуляторні батареї.

Вказівка: Завжди вдягайте захисні рукавиці, якщо збираєтесь працювати поблизу гострих лез.

Вимкніть газонокосарку за допомогою роз'єднувача.

Вийміть 5 гвинтів з кришки відсіку для акумуляторної батареї за допомогою викрутки Torx T-20.

Відкрийте відпрацьовану акумуляторну батарею разом з напрямною планкою з відсіку для акумуляторної батареї так, щоб стало видно кнопку розблокування акумуляторної батареї. Натисніть на кнопку розблокування акумуляторної батареї і витягніть акумуляторну батарею.

Устроміть нову акумуляторну батарею в напрямну планку так, щоб акумуляторна батарея відчутно увійшла у зачеплення. Заведіть акумуляторну батарею разом з напрямною планкою у відсік для акумуляторної батареї. Знову прикладіть кришку відсіку для акумуляторної батареї і прикрутіть її 5 гвинтами.

Кришка відсіку для акумуляторної батареї захищає акумуляторну батарею від вологи під час експлуатації.

Оновлення програмного забезпечення (див. мал. M)

Для оновлення програмного забезпечення потрібні флеш-накопичувач USB.org (форматований під FAT 32) і кабель USB OTG.

Якщо доступна нова версія програмного забезпечення, знайдіть її в Інтернеті на веб-сайті «www.bosch-indego.com». Завантажте файл «IN8xxxx.bin» на флеш-накопичувач USB.org.

Перегорніть газонокосарку і зніміть кришку з інтерфейсу USB. Підключіть кабель USB OTG з флеш-накопичувачем USB.org.

Встановіть газонокосарку на зарядну станцію і переконайтеся, що зарядна станція підключена до мережі живлення (світлодіод на док-станції світиться). Газонокосарка повинна бути увімкнена, дисплей повинен світитися, акумуляторна батарея повинна бути заряджена не менше ніж на 70%.

Коли починається оновлення, на дисплеї з'являється таке повідомлення: «**Оновити з версії x до версії y?**»

Підтвердьте процедуру кнопкою ✓. Під час оновлення обидва світлодіоди на газонокосарці блимають.



Наприкінці оновлення газонокосарка перезапускається.



Відключіть кабель USB OTG з флеш-накопичувачем USB.org. Закрийте кришку інтерфейсу USB.





Додатково для Indego M+ 700: Актуальну версію програмного забезпечення також можна завантажити за допомогою додатка Bosch Smart Gardening.

Навігація у меню

В таблиці нижче пояснюються різні пункти меню.

Головне меню	Підменю 1	Підменю 2	Пояснення
			У разі натискання кнопки підтвердження газонокосарка розпочинає скошування. В режимі « Вимк./вручну » газонокосарка косить, поки на дисплеї не з'явиться « Сад завершений ».
Розпочати рух			У режимі « Розклад », з використанням функції календаря « Bosch AUTO » чи функції Bosch « SmartMowing » газонокосарка працює до завершення проміжку часу або до відображення на дисплеї напису « Сад завершений » (у залежності від того, що станеться раніше).
	Лише для Indego M 700: Bosch AUTO		Функція календаря « Bosch AUTO » оптимізується відповідно до розміру газону.

Головне меню	Підменю 1	Підменю 2	Пояснення	
Календар			Згідно з базовими налаштуваннями, газонокосарка виконує два повні цикли скошування на тиждень і завжди починає працювати о 8 ранку. Можливі наступні настройки:	
		Кількість повних циклів скошування на тиждень	від 1 до 3	
		День тижня	Дні, в які можна косити (напр., щоб виключити неділю).	
		Час початку	Налаштувати можна лише перший проміжок часу (стосується активних днів).	
	Лише для Indego M+ 700: SmartMowing		Функція Bosch « SmartMowing » оптимізується у залежності від розміру ділянки газону і дозволяє підключити місцеву метеорологічну службу. Згідно з базовими налаштуваннями, газонокосарка виконує два повні цикли скошування на тиждень і завжди починає працювати о 8 ранку. Створити розклад SmartMowing можна за допомогою додатку Bosch Smart Gardening.	
	Розклад	Змінити (вибраний день)	Програмування розкладу скошування шляхом налаштування окремих днів скошування і проміжків часу скошування (до 2 на день).	
		Не косити/ видалити проміжок часу	Видалення поточного проміжку часу для відповідного дня. Внизу на дисплеї відображається кількість повних циклів скошування на тиждень для поточного розкладу.	
	Вимк./вручну		Оберіть цю опцію, якщо не потрібно використовувати жоден розклад. Газонокосарка починає косити лише після задіяння команди « Розпочати рух » на дисплеї. У Indego M+ 700 можна розпочати скошування, вибравши команду « Косити » у безкоштовному додатку Bosch Smart Gardening.	
	Налаштування		SpotMow	Виберіть ділянку 2 м x 2 м, 3 м x 3 м або 4 м x 4 м.
			Скошування без зарядної станції	Газонокосарка косить на додатковій ділянці без зарядної станції у випадковому режимі, поки не розрядиться акумуляторна батарея.
Режим скошування		Скошування країв	Виберіть, чи газонокосарка повинна скошувати краї під час кожного повного скошування (стандартне налаштування), під час кожного другого повного скошування чи ніколи (вимк.).	
Безпека		Автом. блок.	Кнопки автоматично блокуються, якщо протягом 3 хвилин не буде натиснута жодна кнопка. Це налаштування рекомендується робити з огляду на техніку безпеки і для захисту від крадіжки.	
		- Увімк.	PIN-код потрібний для повторної активації після автоматичного блокування.	
		- Вимк.	Кнопки постійно готові для введення даних.	
		Змінити PIN-код	Для зміни PIN-коду необхідно спочатку ввести дійсний PIN-код.	
		Сигнал тривоги		
		- Увімк.	Активация сигналу тривоги.	
- Вимк.	Деактивация сигналу тривоги.			

Головне меню	Підменю 1	Підменю 2	Пояснення
			Зміна часу і дати.
Дата і час			
			Зміна мови на дисплеї.
Вибір мови			
	Статус системи		Інформація про стан зарядженості акумуляторної батареї, системна інформація і тривалість роботи і заряджання газонокосарки.
Інформація			
	Маркування дроту		Зміна маркування огорожувального дроту у разі можливих перешкод поблизу.
Додатково	Налаштування датчика/стан газону		Виберіть низьку чутливість (нерівний), нормальну або високу (слизький). Чутливість датчика перешкод змінюється залежно від вибраного стану газону.
	Видалення карти		Видалення поточної карти ділянки газону, в якій знаходиться газонокосарка.
	Заводські налаштування		Скидання газонокосарки до заводських налаштувань видалляє всі особисті налаштування (окрім PIN-коду). Після скидання до заводських налаштувань газонокосарка повинна знову картувати ділянку(и) газону.
	Огляд садів		Відображення кількості картованих ділянок газону, їхнього розміру, їхніх маркувань дроту і дати, коли їх востаннє скошували.
	Видалити сад		Видалення конкретної карти саду або вибір команди видалення всіх карт разом.
	Назва газонокосарки		Зміна назви, яка відображається на дисплеї. Дозволені лише літери латинського алфавіту. Кількість букв обмежена. Ця функція доступна не в усіх мовах. В деяких мовах (напр., чеській або польській) змін імені через особливі граматичні вимоги, не впливає на відображення на дисплеї.
	Ватерпас		Інформація про кут газонокосарки відносно землі. Якщо газонокосарка знаходиться на зарядній станції і точка на дисплеї не знаходиться всередині вказаного кола, зарядну станцію потрібно розташувати на новому, більш рівному місці.
	Додаткові можливості	Сигнал дроту	Розпізнавання сигналу дроту і відображення якості сигналу (для сервісної служби). Газонокосарка не приймає сигнал від дроту, коли вона знаходиться на зарядній станції.

Пошук несправностей

Техпідтримка в Інтернеті



<http://www.bosch-indego.com>



Симптом	Можлива причина	Усунення
Мигає світлодіод на зарядній станції	Є обрив огорожувального дроту, огорожувальний дріт занадто довгий або занадто короткий. Дріт не під'єднаний і газонокосарка не на зарядній станції.	Переконайтеся, що огорожувальний дріт не перерваний і має довжину від 20 до 350 м. Після цього вимкніть і знов увімкніть живлення. Слідуйте вказівкам в інструкції із встановлення для налаштування газонокосарки.
Сильна вібрація/шум	Гвинт ножа послаблений Пошкоджений/гнутий ніж	Затягніть гвинт ножа з моментом затягування 2,5 Н·м. Замініть ніж (див. мал. J).
Газонокосарка неправильно заїжджає на зарядну станцію	Огорожувальний дріт неправильно прокладений навколо зарядної станції Огорожувальний дріт поруч з джерелом перешкод	Слідуйте вказівкам в інструкції із встановлення для прокладання огорожувального дроту. Видаліть весь зайвий (напр., намотаний) огорожувальний дріт навколо зарядної станції. Зміна маркування огорожувального дроту в меню.
Газонокосарка не рухається	Роз'єднувач не увімкнений Можливе засмічення	Приберіть газонокосарку із зарядної станції, увімкніть роз'єднувач і поверніть газонокосарку на зарядну станцію (слідкуйте за тим, щоб зарядна станція була увімкнена – світиться зелений світлодіод). Завжди спочатку вимикайте роз'єднувач, потім перевіряйте зону під газонокосаркою. Видаляйте засмічення за потреби (при цьому завжди носіть садові рукавички).
	Акумуляторна батарея не повністю заряджена	Встановіть газонокосарку на зарядну станцію, щоб уможливити зарядження. Зарядна станція повинна бути увімкнена.
	Трава занадто висока	Скосіть газон звичайною газонокосаркою з нижчим налаштуванням висоти скошування.
	Акумуляторна батарея занадто холодна/занадто гаряча	Газонокосарка працює, коли внутрішня температура акумуляторної батареї становить від 5 °C до 45 °C. Дайте газонокосарці охолонути/нагрітись. Якщо помилка повторюється часто, необхідно встановити зарядну станцію в тінь.
Газонокосарка стоїть з вимкненим дисплеєм на газоні	Проблеми в роботі	Натисніть кнопку підтвердження, щоб дисплей увімкнувся, або помістіть газонокосарку на зарядну станцію.
Газонокосарка не заряджається	Акумуляторна батарея занадто холодна/занадто гаряча	Газонокосарка працює, коли внутрішня температура акумуляторної батареї становить від 5 °C до 45 °C. Дайте газонокосарці охолонути/нагрітись. Якщо

Симптом	Можлива причина	Усунення
		помилка повторюється часто, необхідно встановити зарядну станцію в тінь.
	Зарядна станція не увімкнена	Увімкніть живлення зарядної станції. Якщо зарядна станція не вмикається, зверніться до сервісної майстерні Bosch.
	Корозія зарядних контактів	Почистьте зарядні контакти.
	Акумуляторна батарея не встроєлена, встроєлена неправильно або є непридатною для газонокосарки	Правильно встроєть акумуляторну батарею (див. мал. L). Використовуйте придатну акумуляторну батарею Bosch.
Газонокосарка вийшла за межі огорожувального дроту	Огороджувальний дріт на схилі	Залишайте 30 см між огорожувальним дротом і схилом.
	Перешкода поблизу датчика	Усуньте перешкоду.
Частини ділянки газону місцями не є скошені	Газонокосарці потрібна більша кількість часу для скошування всього газону	Для охоплення всієї площі газону дайте газонокосарці 3 рази повністю скосити газон.
	Проміжок часу занадто малий для такого розміру газону	Збільште проміжок часу для скошування або: <ul style="list-style-type: none"> – скористайтеся функцією календаря «Bosch AUTO» (для Indego M 700) – скористайтеся функцією Bosch «SmartMowing» (для Indego M+ 700)
	Відстань між відрізками огорожувального дроту замала	Збільште відстань між огорожувальними дротами до не менш ніж 75 см.
	Нерівна основа	Виберіть у меню «Стан ґрунту/датчик ґрунту» варіант «Нерівний ґрунт/низька чутливість». <p>Вирівняйте газон, усуньте нерівності газону/ґрунту, непридатні ділянки обмежте огорожувальним дротом – слідуйте вказівкам в інструкції з монтажу.</p>
	Трава занадто висока	Виберіть в меню «Стан ґрунту/датчик ґрунту» варіант «Нерівний ґрунт/низька чутливість».
	Нахил в саду занадто крутий	Переконайтеся, що газонокосарка працює лише на схилах з кутом нахилу не більше 15 градусів.
Газонокосарка залишається в саду	Неогороджені об'єкти/перешкоди	Огородіть перешкоди, біля яких газонокосарка часто залишається, за допомогою огорожувального дроту.
	Новий газон	Дайте газону пару тижнів, щоб він вирівнявся перед тим, як застосовувати газонокосарку. <p>Змініть налаштування в меню «Стан ґрунту/датчик ґрунту».</p> <p>Чекайте якомога довше після поливу, перед початком скошування.</p>
Газонокосарка ненавмисне зрізає квіти тощо в саду або переїжджає деякі перешкоди	Об'єкти/перешкоди висотою менш ніж 5 см негороджені	Прокладіть огорожувальний дріт навколо перешкод на відстані 30 см або приберіть об'єкти/перешкоди.
Газонокосарка косить нелогічно	Система LogiCut скошування залежить від умов саду. Газонокосарка не повинна обов'язково продовжувати скошування на наступній нескошеній ділянці.	Більш докладна інформація знаходиться в інструкції з монтажу. <p>Якщо така поведінка повторюється, виконайте нове картування ділянки газону.</p>
	Газонокосарка не завжди рухається між ділянками по прямій	Жодні заходи не потрібні.

Симптом	Можлива причина	Усунення
	Газонокосарка часто не знаходить правильне положення або крутиться на місці	Змініть маркування дроту.
	Неправильно огорожена перешкода	Дотримуйтеся вказівок, що містяться в інструкції з монтажу.
	Газонокосарка косить на додатковій ділянці без зарядної станції у випадковому режимі довільними смугами.	Нормальна поведінка. Система LogiCut не працює на ділянках без зарядної станції.
Огороджувальний дріт постійно перерізається	Дріт між пластмасовими кілочками натягнений недостатньо Відстань між пластмасовими кілочками перевищує 75 см	Натягніть огорожувальний дріт і забезпечте відстань між пластмасовими кілочками не більше 75 см. Дотримуйтеся вказівок, що містяться в інструкції з монтажу. Використовуйте кабельний з'єднувач для ремонту обриву.
Газонокосарка скошує траву нерівномірно/з поганою якістю	Газонокосарка недостатньо часто косить	Для досягнення доброго результату косить частіше (напр., за допомогою більшої кількості/тривалості проміжків часу у розкладі).
	Ніж затупився	Переверніть або замініть ножі (див. мал. J).
	Можливе засмічення	Завжди спочатку вимикайте роз'єднувач, потім перевіряйте зону під газонокосаркою. Видаляйте засмічення за потреби (при цьому завжди носіть садові рукавички).
Огороджувальний дріт не розпізнається	Немає струму на зарядній станції	Перевірте, чи увімкнена зарядна станція (світлодіод світиться).
	Огороджувальний дріт пошкоджений/перерізаний	Перевірте огорожувальний дріт на наявність пошкоджень.
	Неправильний монтаж (напр., недостатня відстань між ділянками огорожувального дроту)	Дотримуйтеся вказівок, що містяться в інструкції з монтажу.
	Огороджувальний дріт поруч з джерелом перешкод	Видаліть весь зайвий (напр., намотаний) огорожувальний дріт навколо зарядної станції. Зміна маркування огорожувального дроту в меню.
Кнопка регулювання висоти скошування трави заїдає	Можливе засмічення	Завжди спочатку вимикайте роз'єднувач, потім перевіряйте зону під газонокосаркою. Видаляйте засмічення за потреби (при цьому завжди носіть садові рукавички).

Сервіс і консультації з питань застосування

www.bosch-garden.com

У разі будь-яких додаткових запитань та замовлення запчастин обов'язково зазначайте 10-значний номер для замовлення, наведений на заводській табличці газонокосарки.

Може бути потрібно вказати версію програмного забезпечення газонокосарки (див. «**Меню >**

Налаштування > Інформація»).

Якщо потрібно відправити газонокосарку до сервісного центру Bosch, завжди надсилайте її разом із зарядною станцією. Не видаляйте акумуляторну батарею.

Перед відправленням зніміть можливо наявну персоналізовану верхню кришку і всі кришки приладдя.

Гарантійне обслуговування і ремонт електроінструменту здійснюються відповідно до вимог і норм виготовлювача на території всіх країн лише у фірмових або авторизованих сервісних центрах фірми «Роберт Бош». **ПОПЕРЕДЖЕННЯ!** Використання контрафактної продукції небезпечно в експлуатації і може мати негативні наслідки для здоров'я. Виготовлення і розповсюдження контрафактної продукції переслідується за Законом в адміністративному і кримінальному порядку.

Україна

Бош Сервісний Центр електроінструментів
вул. Крайна 1
02660 Київ 60
Тел.: +380 44 490 2407
Факс: +380 44 512 0591
E-Mail: pt-service@ua.bosch.com
www.bosch-professional.com/ua/uk

Адреса Регіональних гарантійних сервісних майстерень зазначена в Національному гарантійному талоні.

Транспортування

На додані літєво-іонні акумуляторні батареї розповсюджуються вимоги щодо транспортування небезпечних вантажів. Акумуляторні батареї можуть перевозитися користувачем автомобільним транспортом без потреби виконання додаткових норм.

При пересилці третіми особами (напр.: повітряним транспортом або транспортним експедитором) потрібно додержуватися особливих вимог щодо упаковки та маркування. У цьому випадку у підготовці посилки повинен брати участь експерт з небезпечних вантажів.

Відсилайте акумуляторну батарею лише з непошкодженим корпусом. Заклейте відкриті контакти та запакуйте акумуляторну батарею так, щоб вона не совалася в упаковці. Дотримуйтеся, будь ласка, також можливих додаткових національних приписів.

Утилізація



Садові інструменти, акумуляторні батареї, приладдя і упаковку треба здавати на екологічно чисту повторну переробку.



Не викидайте садові інструменти та акумуляторні батареї/батарейки в побутове сміття!

Лише для країн ЄС:

Відповідно до європейської директиви 2012/19/ЄС відпрацьовані електро- й електронні інструменти та відповідно до європейської директиви 2006/66/ЄС пошкоджені або відпрацьовані акумуляторні батареї/батарейки повинні здаватися окремо і утилізуватися в екологічно чистий спосіб. Інформацію можна отримати в авторизований сервісний майстерні Bosch.

Акумулятори/батарейки:

Літєво-іонні:

Будь ласка, зважайте на вказівки в розділі (див. „Транспортування“, Сторінка 304).

Română

Vă mulțumim,

pentru decizia de a achiziționa robotul de tuns gazonul Indego.

Înainte de a instala Indego, vă rugăm să citiți următoarele instrucțiuni

privind siguranța și protecția muncii.

Instrucțiuni privind siguranța
Atenție! Citiți cu grijă următoarele instrucțiuni. Familiarizați-vă cu elementele de operare și utilizarea regulamentară a sculei electrice de grădină. Păstrați la loc sigur instrucțiunile de folosire în vederea unei utilizări ulterioare.

Explicarea simbolurilor de pe scula electrică de grădină



Indicație generală de avertizare a pericolozității.

Asigurați-vă că scula electrică de grădină nu blochează sau nu închide vre o ieșire.



Avertisment: Citiți instrucțiunile de folosire înainte de a pune în funcțiune scula electrică.



Avertisment: Înainte de a executa lucrări la scula electrică de grădină sau înainte de a o ridica, aduceți întrerupătorul în poziția Oprit.



Atenție: Nu atingeți cuțitele care se rotesc. Cuțitele sunt ascuțite. Atenție, vă pot fi retezate degetele.



Înainte de a atinge scula electrică de grădină, așteptați până când toate componentele acesteia se opresc

complet. Cuțitele continuă să se rotească și după deconectarea sculei electrice de grădină, putând cauza răni.



Aveți grijă ca persoanele aflate în preajmă să nu fie rănite de corpurile străine aruncate.



Avertisment: Mențineți o distanță sigură față de scula electrică de grădină cât timp aceasta lucrează.



Nu folosiți scula electrică de grădină ca mijloc de transport.



Încărcătorul este echipat cu un transformator de siguranță.



Nu folosiți o mașină de curățat cu înaltă presiune sau un furtun de grădină pentru curățarea sculei electrice de grădină.

Manevrare

► **Înainte oricăror intervenții asupra sculei electrice de grădină (de ex. întreținere, schimbarea accesoriilor, etc.) cât și în timpul transportului și al depozitării acesteia, deconectați-o, aducând întrerupătorul în poziția Oprit.**

- Copiii trebuie supravegheați pentru a avea siguranța că aceștia nu se joacă cu scula electrică de grădină.
- Nu permiteți în niciun caz copiilor, persoanelor cu capacități fizice,

senzoriale sau intelectuale limitate sau lipsite de experiență și/sau cunoștințe și/sau persoanelor nefamiliarizate cu prezentele instrucțiuni, să folosească scula electrică. Este posibil ca reglementările locale să limiteze vârsta operatorului.

- Nu folosiți scula electrică de grădină dacă sunteți desculți sau încălțați cu sandale deschise. Purtați încălțăminte solidă și pantaloni lungi.
- Folosiți scula electrică de grădină numai dacă capacul compartimentului acumulatorului este închis și toate șuruburile capacului sunt bine strânse. Astfel acumulatorul va fi protejat împotriva umezelii.
- În caz de condiții meteo nefavorabile, mai ales dacă se apropie o furtună, nu lucrați cu scula electrică de grădină.
- În timpul folosirii sculei electrice de grădină cât și atunci când vă apropiați de aceasta, mențineți-vă întotdeauna un echilibru stabil și o poziție sigură, în special când lucrați în pantă sau pe iarbă udă. Nu vă aplecați prea mult în față. Manevrați cu grijă și fără grabă scula electrică de grădină.
- Operatorul sau utilizatorul este ținut răspunzător pentru accidente sau pagube provocate altor oameni sau bunurilor acestora.

- ▶ Dacă în timpul funcționării sculei electrice de grădină apare vreun pericol, acționați imediat tasta roșie Stop.
 - ▶ Asigurați instalarea corectă a cablului perimetral, conform instrucțiunilor de instalare.
-  Instrucțiuni complete de instalare găsiți în manualul de instalare livrat împreună cu produsul.
- ▶ Verificați regulat sectorul în care este utilizată scula electrică de grădină și îndepărtați pietrele, crengile, sârmele, cablurile cât și alte obiecte.
 - ▶ Verificați atent dacă în zona în care va fi folosită scula electrică de grădină nu se află animale sălbatice și de casă. Animalele săbatice și cele de casă pot fi rănite în timpul exploatării mașinii.
 - ▶ Nu așezați cabluri de alimentare aflate sub tensiune în sectorul de lucru. Dacă un cablu de alimentare este prins în robotul pentru tuns gazonul, înainte de a-l scoate, robotul trebuie mai întâi deconectat de la rețea.
 - ▶ Verificați regulat scula electrică de grădină pentru a vă asigura că, cuțitele, șuruburile de cuțite și dispozitivul de tăiere nu sunt uzate sau deteriorate. Înlocuiți cuțitele și șuruburile de cuțite uzate ca set complet pentru a evita dezechilibrele.
 - ▶ Nu folosiți în niciun caz scula electrică de grădină cu apărătoare de protecție deteriorate sau fără echipamente de siguranță.
 - ▶ Nu țineți mâinile și picioarele în apropierea sau sub piesele care se rotesc.
 - ▶ Nu ridicați respectiv nu transportați scula electrică de grădină cu motorul pornit.
 - ▶ Nu lăsați scula electrică de grădină să funcționeze fără supraveghere, dacă știți că în imediata apropiere se află animale de casă, copii sau persoane.
 - ▶ Porniți scula electrică de grădină conform instrucțiunilor de folosire și păstrați o distanță sigură față de componentele care se rotesc.
 - ▶ Nu folosiți scula electrică de grădină simultan cu un sprinkler de gazon. Stabiliți un orar de funcționare pentru a vă asigura că cele două sisteme nu lucrează în același timp.
 - ▶ Dacă, dintr-un motiv oarecare, scula electrică de grădină cade în apă, scoateți-o afară și deconectați-o acționând întrerupătorul. Nu porniți scula electrică de grădină, contactați serviciul de asistență post-vânzare Bosch.
 - ▶ **Nu aduceți modificări sculei electrice de grădină.** Modificările neautorizate pot afecta siguranța în exploatarea a sculei dumneavoastră electrice de grădină și pot duce la

amplificarea zgomotelor și vibrațiilor acestora.

Deconectați scula electrică de grădină acționând întrerupătorul:

- înainte de a îndepărta blocajele,
- când verificați, curățați sau lucrați la scula electrică de grădină,
- înaintea depozitării,
- când scula electrică vibrează ciudat (opriți scula electrică și verificați-o imediat),
- după coliziunea cu un corp străin, verificați dacă scula electrică de grădină nu prezintă deteriorări și contactați centrul de asistență tehnică post-vânzare Bosch pentru efectuarea reparațiilor necesare.

Întreținere

- ▶ **Putăți întotdeauna mănuși pentru grădină, atunci când manipulați cuțitele ascuțite sau dacă lucrați în apropierea acestora.**
- ▶ **Înainte de a efectua lucrări asupra sculei electrice de grădină, deconectați-o acționând întrerupătorul.**
- ▶ **Înainte oricăror intervenții asupra stației de andocare, sau asupra transformatorului, scoateți cablul de alimentare din priza de curent.**

Curățați temeinic cu o perie și o lavetă moale, exteriorul sculei electrice de grădină. **Nu folosiți apă, solvenți sau paste de lustruit.** Îndepărtați toate

aglomerările și depunerile de iarbă, în special cele din fantele de ventilație. Răsturnați scula electrică de grădină cu partea inferioară îndreptată în sus și curățați regulat zona cuțitelor și rolele de ghidare. Folosiți o perie tare sau un răzuitor pentru a îndepărta depunerile de iarbă persistente (vezi figura I).

Cuțitele pot fi întoarse.

- ▶ Controlați dacă toate piulițele, bolțurile și șuruburile sunt bine fixate pentru ca să se poată lucra în condiții de siguranță cu scula electrică de grădină. (vezi figura J)
- ▶ Inspectați regulat scula electrică de grădină și, pentru siguranța dumneavoastră, schimbați piesele uzate și deteriorate.
- ▶ Aveți grijă să se folosească numai piese de schimb originale Bosch.
- ▶ Dacă este necesar, schimbați cuțitele și șuruburile ca set complet.

Depozitare pe timp de iarnă

▶ Deconectați robotul pentru tuns gazonul, acționând întrerupătorul.

- ▶ Indego este operațională la temperaturi între 5 °C și 45 °C. Depozitați robotul pentru tuns gazonul și stația de andocare în sezonul de iarnă, când temperaturile se situează permanent sub 5 °C, într-un loc sigur și uscat, inaccesibil copiilor.

Nu puneți alte obiecte pe robotul pentru tuns gazonul sau pe stația de andocare.

Folosiți ambalajul original pentru a transporta Indego pe distanțe mai mari.

Robotul pentru tuns gazonul poate fi depozitat și în geanta de depozitare.

- ▶ Depozitați robotul pentru tuns gazonul numai în domeniul temperaturilor dintre -20°C și 50°C . Pe timp de vară, de exemplu, nu lăsați robotul pentru tuns gazonul în autovehicul.

USB

- ▶ Robotul pentru tuns gazonul dispune de o interfață USB care trebuie utilizată numai pentru actualizări ale softului (vezi figura **M**). Folosiți numai stick-uri org. USB (formate FAT 32) admise și numai cabluri USB.org OTG admise.
- ▶ Alte informații despre actualizări ale softului găsiți la Bosch-Indego.com.
- ▶ **Nu folosiți interfața USB în alte scopuri. Nu racordați dispozitive externe la aceasta.**

Indicații pentru lucrul optim cu acumulatorul

- ▶ **Nu deschideți acumulatorul.** Există pericol de scurtcircuit.



Protejați acumulatorul de căldură (de exemplu și de radiații solare de lungă durată), de foc, apă și umezeală.

Există pericol de explozie.

- ▶ **Feriți acumulatorii neintroduși de agrafele de birou, monede, chei,**

cuie, șuruburi sau alte obiecte metalice mici, care ar putea provoca șuntarea bornelor. Un scurtcircuit între bornele acumulatorului poate duce la arsuri sau incendiu.

- ▶ **În caz de deteriorare sau utilizare neconformă a acumulatorului, din acesta se pot degaja vapori.** Lăsați să pătrundă aer proaspăt iar în cazul apariției unor tulburări, solicitați asistență medicală. Vaporii pot irita căile respiratorii.
- ▶ **În urma contactului cu obiecte ascuțite ca de exemplu cuie sau șurubelnițe sau prin acțiunea unor forțe exterioare asupra sa, acumulatorul se poate deteriora.** Se poate produce un scurtcircuit intern în urma căruia acumulatorul să se aprindă, să scoată fum, să explodeze sau să se supraîncălzească.
- ▶ **În cazul utilizării necorespunzătoare sau al unui acumulator deteriorat, din acumulator se poate scurge lichid inflamabil. Evitați contactul cu acesta. În cazul contactului accidental, clătiți bine cu apă. Dacă lichidul vă intră în ochi, consultați de asemenea un medic.** Lichidul scurs din acumulator poate cauza iritații ale pielii sau arsuri.
- ▶ **Nu scurtcircuitați acumulatorul.** Există pericol de explozie.

- ▶ **Folosiți numai acumulatori Bosch prevăzuți pentru această sculă electrică de grădină.** Întrebuițarea altor acumulatori poate duce la răniri și pericol de incendiu.
- ▶ **Înainte de a introduce acumulatorul în scula electrică de grădină, asigurați-vă că aceasta este oprită.** Introducerea unui acumulator într-o sculă electrică de grădină pornită poate duce la accidente.
- ▶ Deschideți compartimentul acumulatorului numai atunci când acumulatorul este descărcat. Lăsați acumulatorul în scula electrică pe timpul depozitării din sezonul de iarnă. Acumulatorul incorporat este foarte durabil, nu deschideți compartimentul acumulatorului dacă nu constatați o reducere vizibilă a duratei de funcționare între două încărcări ale acumulatorului.
- ▶ Indego funcționează între 5 °C și 45 °C. Indego semnalizează dacă temperatura acumulatorului se situează în afara acestui domeniu de lucru și nu părăsește stația de andocare. Dacă este în deplasare, Indego revine la stația de andocare sau se oprește și rămâne pe loc.
- ▶ Încărcarea se va face numai în stația de andocare admisă de Bosch.

Instrucțiuni de siguranță pentru încărcător și transformator

- ▶ **Pentru încărcarea robotului pentru tuns gazonul folosiți numai stația de andocare și cablul de alimentare originale.** În caz contrar există pericol de explozie și de incendiu.
- ▶ **Verificați regulat stația de andocare, transformatorul, cablurile și ștecherul. În caz de deteriorare sau de uzură, deconectați de la rețeaua de curent stația de andocare sau transformatorul și nu le mai utilizați. Nu deschideți singuri stația de andocare sau transformatorul. Nu permiteți efectuarea reparațiilor decât de către personal de specialitate Bosch corespunzător calificat și numai cu piese de schimb originale.** Defecțiunile apărute la stația de andocare, transformator, cabluri sau ștecher măresc riscul de electrocutare.
- ▶ **Nu folosiți stația de andocare și transformatorul pe un substrat inflamabil (de ex. hârtie, textile etc.) respectiv în mediu inflamabil.** Din cauză că stația de andocare și transformatorul se încălzesc în timpul procesului de încărcare, există pericol de incendiu.
- ▶ **Supravegheați copiii.** Astfel veți fi siguri că nu se joacă cu stația de

andocare, transformatorul sau cu scula electrică de grădină.





- ▶ Tensiunea sursei de curent trebuie să coincidă cu specificațiile de pe transformator.
- ▶ Recomandăm racordarea transformatorului numai la o priză de curent prevăzută cu întrerupător automat de protecție având un curent de declanșare de 30 mA. Verificați regulat funcționarea întrerupătorului automat de protecție.
- ▶ Cablul de alimentare trebuie verificat regulat cu privire la eventualele deteriorări.
- ▶ În cazul inundării stației de andocare, deconectați transformatorul de la rețeaua electrică și contactați centrul de asistență tehnică post-vânzare Bosch.
- ▶ Nu atingeți în niciun caz ștecherul de la rețea sau alte ștechere cu mâinile ude.
- ▶ Nu călcați cu roțile cablul de alimentare, nu-l striviți sau nu trageți de el deoarece s-ar putea deteriora. Protejați cablul de căldură, ulei și muchii ascuțite.

Pentru siguranță, transformatorul este izolat de protecție și nu necesită împământare. Tensiunea de operare este de 230 V AC, 50 Hz (pentru țările din afara UE 220 V, 240 V în funcție de model). Informații găsiți la centrul dumneavoastră autorizat de asistență tehnică post-vânzare Bosch.

În caz de nesiguranță întrebați un electrician calificat sau cea mai apropiată reprezentanță service Bosch.

Simboluri

Următoarele simboluri sunt importante pentru citirea și înțelegerea instrucțiunilor de folosire. Rețineți simbolurile și semnificația acestora. Interpretarea corectă a simbolurilor vă ajută să utilizați mai bine și mai sigur scula electrică de grădină.

Simbol	Semnificație
	Purtați mănuși de protecție
	Acțiune permisă
	Acțiune interzisă
	Accesorii/piese de schimb

Utilizare conform destinației

Robotul pentru tuns gazonul este destinat cosirii suprafețelor de gazon în sectorul privat.

Nu folosiți robotul pentru tuns gazonul în spații interioare.

Nu folosiți robotul pentru tuns gazonul în alte scopuri, aceasta mărind pericolul de accidente și provocând posibile deteriorări ale sculei electrice de grădină. Nu încercați să modificați robotul pentru tuns gazonul deoarece astfel s-ar putea produce accidente sau defectarea acestuia.

Date tehnice

Robot pentru tuns gazonul	UnitateSI-	Indego M 700	Indego M+ 700
Număr de identificare		3 600 HB0 2..	3 600 HB0 3..
Lățime de tăiere	cm	19	19

Robot pentru tuns gazonul	Unitate-SI-	Indego M 700	Indego M+ 700
Înălțime de tăiere	mm	30–50	30–50
Pantă, max.	°/%	15/27	15/27
Mărime suprafață gazon			
– maximum	m ²	700	700
– cu acumulatorul încărcat până la ^{A)}	m ²	85	85
Domeniu frecvențe de lucru (senzor inductiv)	kHz	5	5
Intensitate maximă câmp magnetic (senzor inductiv) (la 10 m)	dBµA/m	44	44
Domeniu frecvențe de lucru (GSM)	MHz	–	880–960
	MHz	–	1710–1880
Putere emisie max. (GSM)	dBm	–	33
Greutate conform EPTA-Procedure 01:2014	kg	7,1	7,2
Tip de protecție		IPX4	IPX4
Număr de serie		vezi plăcuța indicatoare a tipului sculei electrice de grădină	
Acumulator		Li-Ion	Li-Ion
Tensiune nominală	VDC	18	18
Capacitate	Ah	2,5	2,5
Număr celule de acumulator		5	5
Timp de funcționare, mediu ^{A)}	min	75	75
Timp de încărcare acumulator (max.)	min	60	60
Cablu perimetral			
– Cablu perimetral din setul de livrare	m	175	175
– Lungime minimă necesară	m	20	20
– Lungime maximă necesară	m	350	350
Stație de andocare			
Număr de identificare		F 016 L68 963	F 016 L68 963
Tensiune de intrare	VDC	24	24
Putere nominală încărcare/cablu perimetral conectat	W	73/2,6	73/2,6
Curent de încărcare (până la)	A	2,3	2,3
Domeniu admis al temperaturilor de încărcare ^{B)}	°C	5–45	5–45
Greutate conform EPTA-Procedure 01:2014	kg	1,65	1,65
Tip de protecție		IPX4	IPX4
Alimentator			
Număr de identificare			
Elveția		F 016 L90 934	F 016 L90 934
Anglia		F 016 L90 935	F 016 L90 935
Restul Europei		F 016 L90 916	F 016 L90 916
Tensiune de intrare (curent alternativ)	V	220–240	220–240
Clasa de protecție		□/ II	□/ II
Frecvență	Hz	50–60	50–60

Robot pentru tuns gazonul	Unitate-SI-	Indego M 700	Indego M+ 700
Tensiune de ieșire (curent continuu)	V	24	24
Tip de protecție		IPX7	IPX7
Greutate	kg	1,25	1,25

- A) în funcție de înălțimea de tăiere, starea ierbii și umiditate
 B) Temperatură internă acumulator

Informație privind zgomotul/ vibrațiile

Valorile zgomotului emis au fost determinate conform **EN 50636-2-107**.

Nivelul de zgomot evaluat A al sculei electrice este în mod normal: Nivel putere sonoră **61 dB(A)**. Incertitudine K = 2 dB.

Semnificația ilustrațiilor

Scopul acțiunii	Figura	Pagina
Accesorii	A	430
Dezambalarea setului de livrare/ robotului pentru tuns gazonul	B	431
Întinderea cablului perimetral	C	431
Prelungirea cablului perimetral	D	432
Poziționarea cablului perimetral în jurul unui obiect interior nou	E	432
Ridicarea și transportul robotului pentru tuns gazonul	F	433
Reglarea înălțimii de tăiere	G	433
SpotMow	H	434
Curățare	I	435
Întreținere	J	435
Adăugarea unei alte peluze	K	434
– cu stație de andocare suplimentară (dreapta)		
– fără stație de andocare suplimentară (stânga sus)		
Schimbarea acumulatorului	L	436
Software Update	M	437–438
Racordare alimentator	N	439

Instalare

Cu următorul cod QR puteți viziona un clip video despre instalarea robotului pentru tuns gazonul, la www.bosch-indego.com. Alternativ, urmați instrucțiunile de instalare din setul de livrare al produsului.

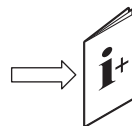

Verificați dacă, cablul perimetral este fixat în totalitate pe sol, fără a forma bucle. Buclele de cablu pot constitui un pericol de împiedicare.

Îndepărtați pietrele, crengile, bucățile de sârmă, cablurile electrice sub tensiune și celelalte obiecte străine de pe suprafața ce urmează a fi cosită.

Asigurați-vă că suprafața ce urmează a fi cosită este plană și nu prezintă obstacole vădite ca gropi, șanțuri și pante abrupte de peste 15°/27 %.

Stația de andocare trebuie să fie poziționată pe o margine exterioară a suprafeței de gazon, pe cablul perimetral. Ea nu poate fi așezată lângă un șopron sau o magazie amplasată ca o insulă, în interior suprafeței de gazon care trebuie cosită.

Este recomandabil ca înaintea instalării și a primei cosiri din noul sezon și întotdeauna când firele de iarba tăiată au o lungime de peste 5 mm, să vă cosiți gazonul cu o mașină de tuns iarba clasică.

Sistemul de cuțite al robotului pentru tuns gazonul este destinat tăierii ierbii cu firul scurt (30-50 mm). Iarba tăiată poate rămâne pe peluză pentru a fi folosită ca mulci la fertilizarea gazonului. Înălțimea de tăiere a robotului pentru tuns gazonul poate fi reglată la 30, 40 și 50 mm.

Este recomandabil să începeți tăierea cu un reglaj mai ridicat și apoi să reduceți nivelul treptat, atunci când cablul nu se mai vede de sub iarba. Astfel Indego nu va mai putea tăia cablul.

Cablul perimetral suplimentar poate fi adăugat folosindu-se un conector de cablu (vezi figurile **D-E**).

Cablul perimetral poate fi prelungit până la o lungime de maximum **350 m**.

Introduceți cablul perimetral până la o adâncime de 5 cm în sol (sau sub plăci nemetalice).

Pentru a evita deteriorarea cablului perimetral, nu este permisă scarificarea sau greblarea zonei în care este poziționat.

Nu fixați cablul perimetral într-un unghi mai mic de 45° atunci când îl așezați pe poziție. Aceasta poate afecta performanțele de lucru.

Indicator

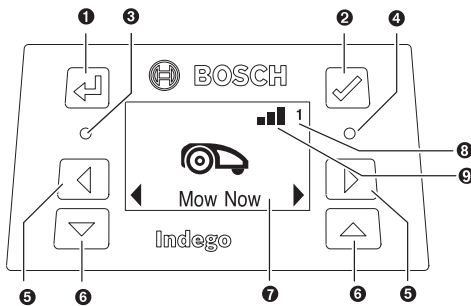

Simbol	Semnificație
1	Tastă Înapoi
2	Tastă de confirmare Dacă în timpul cosirii se apasă tasta de confirmare, robotul pentru tuns gazonul se întoarce înapoi la stația de andocare
3	LED roșu aprins: Deranjament la robotul pentru tuns gazonul
4	LED verde aprins: Robotul pentru tuns gazonul este conectat LED verde stins: Robotul pentru tuns gazonul este inactiv iar pentru activare este necesar codul dumneavoastră PIN compus din patru cifre. Sau, robotul pentru tuns gazonul este deconectat, trebuie acționat întrerupătorul, pentru activarea robotului pentru tuns gazonul fiind necesar codul dumneavoastră PIN compus din patru cifre. Notă: În timpul unei actualizări de software este aprins LED-ul verde și cel roșu.
5	Tastă direcție stânga/dreapta
6	Tastă direcție în jos/în sus
7	Afișaj cu fereastră de dialog
8	1 2 3 Numărul grădinii (este afișat atunci când în memoria robotului pentru tuns gazonul sunt salvate mai multe hărți de grădină)
Numai la Indego M+ 700:	
9	Rețea mobilă disponibilă
	Rețea mobilă indisponibilă

Dacă timp de 10 minute nu este introdusă nicio cifră, display-ul intră în stare de repaus.

Adăugarea unei alte peluze (vezi figura K)

Urmați instrucțiunile din manualul de instalare pentru a instala Indego pe o peluză suplimentară.

Peluză separată cu stație de andocare separată (vezi figura K dreapta): Robotul pentru tuns gazonul poate fi utilizat pe un număr de până la trei peluze diferite. Pentru o peluză separată aveți nevoie de o stație de andocare suplimentară (vezi figura A), cablu perimetral și țărșuși din plastic suplimentari. Dacă este setat un orar sau funcția calendar „**Bosch AUTO**” sau funcția Bosch „**SmartMowing**” în fereastra de timp definită va fi cosită iarba de pe această peluză.

Deconectați robotul pentru tuns gazonul atunci când îl transportați între peluze.

Notă: Trebuie efectuate actualizări ale softului la robotul pentru tuns gazonul în fiecare stație de andocare.

Este recomandabil ca, în vederea depozitării de iarnă, să se inscripționeze stația de andocare pentru a ști cărei peluze aparține stația de andocare respectivă.

Fără stație de andocare suplimentară: Este posibil să se interconecteze peluzele, poziționând cablurile perimetrare pe cât posibil paralel unul cu celălalt (vezi figura K sus stânga). Peluză suplimentară fără stație de andocare nu este cartografiată iar robotul pentru tuns gazonul nu va folosi strategia de cosire LogiCut pe această peluză. Suprafața maximă de gazon recomandată fără stație de andocare este de 50 m². Robotul pentru tuns gazonul cosește până i se descarcă acumulatorul iar el trebuie transportat pentru încărcare în stația de andocare.

Cosire

- ▶ **Nu lăsați copiii să se suie pe robotul de tuns gazonul.**
- ▶ **Înainte de ridicare, apăsați tasta Stop la robotul pentru tuns gazonul. Ridicați robotul pentru tuns gazonul prinzându-l de mâner. (vezi figura F)**

Asigurați-vă că, pe peluza care trebuie cosită nu se află animale mici precum arici sau broaște țestoase.

Numai la Indego M 700: După reușita instalării puteți începe imediat să cosiți, confirmând „**Cosire**” pe display sau așteptați următoarea fază planificată de tăiere, conform programării prin funcția calendar „**Bosch-AUTO**” (este necesară o setare prealabilă).

Puteți introduce în calendar și un plan de cosire conform cerințelor dumneavoastră.

Numai la Indego M+ 700: După instalare puteți începe imediat să cosiți, confirmând „**Cosire**” pe display sau selectând „**Cosire**” în Bosch Smart Garden App disponibilă gratuit. Puteți stabili și un orar de cosire folosind funcția Bosch „**SmartMowing**”, care permite calcularea timpilor de cosire în funcție de prognozele meteo valabile pentru locația dumneavoastră. Puteți stabili și un orar de cosire adaptat cerințelor dumneavoastră, prin intermediul displayului sau puteți introduce în calendar Bosch Smart Gardening App.

Robotul pentru tuns gazonul trebuie să cosească complet de 3 ori o peluză (3 cicluri de cosire complete) pentru a învăța peluza respectivă. Este posibil ca în faza de învățare, rezultatul vizual să nu fie optim.

Aici sunt specificați timpii aproximativi de funcționare pentru o singură parcurgere completă a peluzei cu LogiCut.

Țineți seama de faptul că timpii de funcționare variază în funcție de structura gazonului și numărul de obiecte de pe suprafața de gazon.

100 m ²	4 h
500 m ²	16 h
700 m ²	22 h

Stabiliți un orar cu repetări frecvente. Astfel veți obține rezultate bune de cosire, durata de funcționare a acumulatorului va fi mai lungă iar dumneavoastră veți evita rămânerea ierbii tăiate pe peluză.

Când robotul pentru tuns gazonul cosește

În modul „Manual” robotul pentru tuns gazonul lucrează până când peluza este cosită complet. Cosirea se întrerupe numai pentru încărcarea acumulatorului. După ce peluza a fost cosită, robotul pentru tuns gazonul se întoarce la stația de andocare.

În modul programabil „Orar”, cu funcția calendar „Bosch AUTO” sau cu funcția Bosch „SmartMowing” robotul pentru tuns gazonul lucrează continuu într-un interval de timp prestabilit. Cosirea se întrerupe numai pentru încărcarea acumulatorului. Dacă suprafața de gazon este cosită înaintea expirării unui interval de timp, robotul pentru tuns gazonul se întoarce la stația de andocare.

Pentru a întrerupe mai devreme funcționarea robotului pentru tuns gazonul, apăsați tasta **Stop** sau tasta de confirmare ✓ pentru a-l face să revină la stația de andocare.

La **Indego M+ 700** puteți trimite robotul pentru tuns gazonul înapoi la stația de andocare și selectând „Andocare” în aplicația Bosch Smart Garden App disponibilă gratuit.

Modul Economie de energie

Robotul pentru tuns gazonul își reduce consumul de energie deconectând automat alimentarea curentului la cablul perimetral atunci când nu cosește și nu se încarcă.

Pentru a scoate robotul pentru tuns gazonul din modul Economie de energie, apăsați tasta de confirmare ✓ și selectați apoi fie „Cosire” fie un alt „Mod de cosire” când robotul pentru tuns gazonul se află în stația de andocare.

La **Indego M+ 700** puteți scoate robotul pentru tuns gazonul din modul Economie de energie selectând „Cosire” în aplicația Bosch Smart Garden App disponibilă gratuit.

Pentru cosire conform unui orar activ sau cu funcția calendar „Bosch AUTO” sau cu funcția Bosch „SmartMowing” modul Economie de energie se încheie automat.

Cosirea peluzelor mici cu „SpotMow”

SpotMow este prevăzut cu cosirea suprafețelor mici care necesită un tratament special, fără a fi necesar să se tundă gazonul în totalitate, de exemplu o suprafață de pe care a fost îndepărtată o mobilă de grădină. Robotul pentru tuns gazonul este plasat în colțul din stânga jos al suprafeței care trebuie cosită (vezi figura H). Suprafața cosită finală depinde de situația gazonului; nu trebuie să fie neapărat un pătrat

exact. După finalizarea „SpotMow”, urmați instrucțiunile de pe ecran.

Notă: Din considerente legate de siguranță, „SpotMow” nu poate fi folosit în exteriorul cablului de delimitare.

Senzori

Robotul pentru tuns gazonul este echipat cu următorii senzori:

- **Senzorul de ridicare** se activează atunci când robotul pentru tuns gazonul este ridicat.
 - **Senzorul de răsturnare** se activează atunci când robotul pentru tuns gazonul se răstoarnă.
 - **Senzorul de înclinare** se activează atunci când robotul pentru tuns gazonul este înclinat într-un unghi de 32°.
- Dacă se activează unul dintre senzori, de exemplu senzorul de ridicare, motoarele șasiului și cuțitele de tăiere se opresc. Pe display apare un mesaj, de exemplu „Ridicat”.
- **Senzorul pentru obstacole** detectează obiectele/obstacolele din fața marginii anterioare a robotului pentru tuns gazonul și determină o schimbare a direcției.

Încărcarea acumulatorului

Acumulatorul este prevăzut cu un sistem de supraveghere a temperaturii, care permite încărcarea sa numai în cazul în care temperatura internă a acumulatorului se situează între 5 °C și 45 °C.

Acumulatorul Li-Ion este parțial încărcat la livrare. Se recomandă să se încarce robotul pentru tuns gazonul în stația de andocare în timpul instalării cablului perimetral. Încărcătorul Li-Ion poate fi încărcat în orice moment, fără ca prin aceasta să i se scurteze durata de viață. O întrerupere a procesului de încărcare nu dăunează acumulatorului.

Când acumulatorul s-a descărcat, scula electrică este deconectată printr-un circuit de protecție: Cuțitele nu se mai mișcă.

Înlocuirea acumulatorului (vezi figura L)

Notă: Când acumulatorul este descărcat, el trebuie înlocuit. Nu este posibilă încărcarea acumulatorului scos afară din scula electrică.

- Utilizarea unor acumulatori necorespunzători poate duce la deranjamente sau la deteriorarea robotului pentru tuns gazonul.
- Acumulatorii descărcați pot afecta considerabil durata de funcționare a robotului pentru tuns gazonul.
- **Nu folosiți baterii de unică folosință pentru alimentarea robotului de tuns gazonul.** Folosiți numai acumulatorii specificați de producător.

Notă: Purtați întotdeauna mănuși de protecție atunci când manevrați sau lucrați cu lame ascuțite.

Deconectați robotul pentru tuns gazonul, acționând întrerupătorul.

Scoateți cu o șurubelniță Torx T-20 cele 5 șuruburi din capacul compartimentului acumulatorului.

Scoateți prin basculare acumulatorul cu șina de ghidare din compartimentul său, până când devine vizibilă tasta de

deblocare acumulator. Apăsăți tasta de deblocare acumulator și extrageți acumulatorul.

Împingeți noul acumulator în șina de ghidare până când sistemul de blocare acumulator se activează cu un zgomot perceptibil. Introduceți prin basculare acumulatorul cu șina de ghidare în compartimentul pentru acumulator. Puneți din nou la loc capacul compartimentului pentru acumulator și fixați-l prin înșurubare cu cele 5 șuruburi.

Capacul compartimentului pentru acumulator îl protejează pe acesta de umezeală în timpul funcționării.

Actualizare software (vezi figura M)

Pentru actualizarea softului aveți nevoie de un stick USB org (formatat FAT 32) și de un cablu USB OTG.

Dacă este disponibilă o nouă versiune software, o găsiți pe internet, la pagina „www.bosch-indego.com”. Încărcați fișierul „IN8xxx.bin” pe stick-ul USB.org.

Întoarceți robotul pentru tuns gazonul și scoateți capacul interfeței USB. Racordați cablul USB-OTG la stick-ul USB.org.

Introduceți robotul pentru tuns gazonul în stația de andocare și asigurați-vă că aceasta este racordată la rețeaua electrică (LED-ul stației de andocare este aprins). Robotul pentru tuns gazonul trebuie să fie pornit, display-ul trebuie să lumineze iar acumulatorul trebuie să fie încărcat minimum 70%.

Când începe actualizarea pe display apare următorul mesaj „Update de la versiunea x la versiunea y?”

Confirmați cu tasta ✓. În timpul actualizării clipește ambele LED-uri ale robotului pentru tuns gazonul.



La sfârșitul actualizării, robotul pentru tuns gazonul efectuează o repornire.







Scoateți cablul USB-OTG și stick-ul USB.org. Puneți capacul pe interfața USB.

Suplimentar la Indego M+ 700: Software-ul actual poate fi încărcat și prin Bosch Smart Gardening App .

Navigare meniu

Următoarele tabele explică diferitele puncte din meniu.

Meniu principal	Submeniu 1	Submeniu 2	Explicație
			După apăsarea tastei de confirmare, robotul începe să cosească. În modul „Oprit/Manual” robotul pentru tuns gazonul cosește până când pe display apare „Grădină completă”.
Cosire			În modul „Orar”, cu funcția Calendar „Bosch AUTO” sau cu funcția Bosch „SmartMowing” robotul pentru tuns gazonul lucrează până la sfârșitul intervalului de timp setat sau până când pe display apare „Grădină completă” (în funcție de care dintre acestea a fost activată mai întâi).
	Numai la Indego M 700: Bosch AUTO		Funcția Calendar „Bosch AUTO” se optimizează în funcție de mărimea peluzei. În reglajul de bază robotul pentru tuns gazonul cosește două cicluri complete pe săptămână începând de la ora 8 dimineața. Sunt posibile următoarele setări:
		Număr cicluri de cosire complete pe săptămână	1 până la 3
		Ziua din săptămână	Zilele în care se poate cosi (de ex. pentru a exclude duminicile).
		Ora de începere	Setare posibilă numai pentru prima fereastră de timp (valabilă pentru toate zilele active).
	Numai la Indego M+ 700: SmartMowing		Funcția Bosch „SmartMowing” se optimizează în raport cu mărimea peluzei și permite conectarea la o stație meteo locală. În reglajul de bază robotul pentru tuns gazonul cosește două cicluri complete pe săptămână începând de la ora 8 dimineața. Vă puteți întocmi orarul SmartMowing cu ajutorul Bosch Smart Gardening App .
	Orar	Editare (zi curentă)	Programați unui orar de cosire prin setarea zilelor de cosire și a intervalelor de timp (până la 2 pe zi).

Meniu principal	Submeniu 1	Submeniu 2	Explicație
		Nu se cosește/ Șterge intervalul de timp	Șterge intervalul de timp curent pentru ziua selectată. Jos pe display apare numărul ciclurilor complete de cosire pe săptămână pentru orarul curent.
	Oprit/Manual		Selectați această opțiune dacă nu trebuie să se folosească un orar. Robotul pentru tuns gazonul începe cosirea prin activarea „Cosire“ pe display. La Indego M+ 700 puteți începe cosirea selectând „Cosire“ în aplicația Bosch Smart Garden App disponibilă gratuit.
 Reglaje	 Mod de cosire	SpotMow	Optați între suprafețe de 2 m x 2 m, 3 m x 3 m și 4 m x 4 m.
		Cosire fără stație de andocare	Robotul pentru tuns gazonul cosește peluza suplimentară, fără stație de andocare proprie, în modul aleator până când acumulatorul i se descarcă complet.
		Cosirea marginilor de gazon	Alegeți dacă robotul pentru tuns gazonul trebuie să taie iarba de pe margini o dată în timpul operațiunii de tundere completă (setare standard), o dată la fiecare a doua tundere completă sau să nu taie deloc iarba de pe margini (Oprit).
	 Securitate	Autoblocare	Tastele se blochează automat dacă timp de 3 minute nu se apasă nicio tastă. Această setare este recomandată din considerente de securitate și protecție antifracție.
		– Pornit	după Autoblocare și Deconectarea de siguranță, pentru reactivare, este necesar codul PIN.
		– Oprit	Tastele sunt întotdeauna pregătite pentru introducerea de date.
		Schimbă PIN	În vederea schimbării codului PIN mai întâi este necesar să se introducă codul PIN actual.
		Alarmă	
		– Pornit	Activează alarma.
		– Oprit	Dezactivează alarma.
	 Data & ora		Schimbarea orei și datei.
	 Selectare limbă		Schimbare limbă display.
	 Informații	Status sistem	Furnizează informații despre intensitatea semnalului de conexiune, nivelul de încărcare al acumulatorului, informații despre sistem și timpul de funcționare și încărcare al robotului pentru tuns gazonul.
	 Avansat	ID cablu	Schimbă ID-ul cablului perimetral în cazul unor deranjamente posibile în apropiere.
		Reglare senzori/ stare gazon	Alegeți între nivel scăzut (denivelat), normal și înalt (alunecos). Modifică sensibilitatea senzorului de obstacole, în funcție de starea selectată a gazonului.
		Recartografiere	Șterge harta curentă a peluzei pe care se află robotul pentru tuns gazonul.

Meniu principal	Submeniu 1	Submeniu 2	Explicație
		Setări din fabrică	O resetare a robotului pentru tuns gazonul revenindu-se la setările din fabrică șterge toate setările personale (cu excepția PIN-ului). După o revenire la setările din fabrică, robotul pentru tuns gazonul trebuie să recartografieze peluza/peluzele.
		Listă grădini	Afișează numărul peluzelor cartografiate, mărimea acestora, ID-ul cablului acestora și data la care au fost cosite ultima oară.
		Șterge grădina	Șterge o anumită hartă de grădină specificată sau șterge toate hărțile la un loc.
		Denumirea robotului dumneavoastră pentru tuns gazonul	Schimbați denumirea afișată pe display. Sunt posibile numai litere din alfabetul latin. Numărul literelor este limitat. Această funcție nu este disponibilă în orice limbă. În anumite limbi (de ex. cehă sau poloneză) modificarea denumirii pe baza cerințelor speciale ale gramaticii nu are niciun efect asupra afișajului de pe display.
	 Opțiuni suplimentare	Nivelă	Furnizează informații despre unghiul la sol al robotului pentru tuns gazonul. Dacă robotul pentru tuns gazonul se află în stația de andocare iar punctul de pe display nu este poziționat în cercul afișat, stația de andocare trebuie reamplasată într-un loc nou, pe teren mai nivelat.
		Semnal cablu	Detectează semnalul cablului perimetral și indică calitatea semnalului (pentru asistență clienți). Robotul pentru tuns gazonul nu primește niciun semnal de la cablul perimetral cât timp se află în stația de andocare.

Detectarea defecțiunilor

Support online



<http://www.bosch-indego.com>

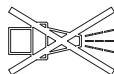

Simptom	Cauză posibilă	Remediere
LED-ul stației de andocare clipește	Cablul perimetral este întrerupt, este prea lung sau prea scurt. Cablul nu este legat și robotul pentru tuns gazonul nu se află în stația de andocare.	Controlați dacă, cablul perimetral nu este întrerupt, și dacă are o lungime între 20 și 350 m. După aceea deconectați și reconectați alimentarea cu tensiune electrică. Urmați indicațiile privind instalarea robotului pentru tuns gazonul cuprinse în instrucțiunile de instalare.
Vibrații/zgomote puternice	Șurubul cuțitului este slăbit Cuțitul este deteriorat	Strângeți piulița/șurubul cuțitului cu un cuplu de 2,5 Nm. Schimbați cuțitul (vezi figura J).
Robotul pentru tuns gazonul nu intră	Cablul perimetral nu este montat corect în jurul stației de andocare	Respectați instrucțiunile de instalare pentru montarea cablului perimetral.

Simptom	Cauză posibilă	Remediere
corect în stația de andocare	Cablul perimetral se află în apropierea unei surse de interferențe	Îndepărtați cablul perimetral de prisos (de ex, cel înfășurat) din jurul stației de andocare. Schimbați ID-ul cablului perimetral în meniu.
Robotul pentru tuns gazonul nu funcționează	Întrerupătorul nu este acționat în poziția Pornit	Scoateți robotul din stația de andocare, acționați întrerupătorul în poziția Pornit și introduceți din nou robotul în stația de andocare (aveți grijă ca stația de andocare să fie conectată – LED-ul verde să fie aprins).
	Blocaj posibil	Aduceți întotdeauna mai întâi întrerupătorul în poziția Oprit apoi controlați zona de sub robotul pentru tuns gazonul. Dacă este necesar, îndepărtați blocajele (folosiți întotdeauna în acest scop mânuși de grădină).
	Acumulatorul nu este încărcat complet	Poziționați robotul pentru tuns gazonul în stația de andocare pentru a permite încărcarea. Stația de andocare trebuie să fie conectată.
	iarba are firul prea lung	Cosiți peluza cu o mașină de tuns iarba clasică folosind reglajul cel mai mic al înălțimii de tăiere.
	Acumulatorul este prea rece/prea fierbinte	Robotul pentru tuns gazonul lucrează atunci când temperatura internă a acumulatorului se situează între 5°C și 45°C. Lăsați robotul pentru tuns gazonul să se răcească/încălzească. Dacă deranjamentul apare mai frecvent, ar trebui să puneți la umbră robotul pentru tuns gazonul.
Robotul pentru tuns gazonul stă pe gazon cu display-ul deconectat	Prebleme în funcționare	Apăsăți tasta de confirmare pentru ecran în scopul iluminării display-ului sau puneți robotul pentru tuns gazonul în stația de andocare.
Robotul pentru tuns gazonul fără funcție de încărcare	Acumulatorul este prea rece/prea fierbinte	Robotul pentru tuns gazonul lucrează atunci când temperatura internă a acumulatorului se situează între 5 °C și 45 °C. Lăsați robotul pentru tuns gazonul să se răcească/încălzească. Dacă deranjamentul apare mai frecvent, ar trebui să puneți la umbră robotul pentru tuns gazonul.
	Stația de andocare nu este conectată	Racordați stația de andocare la alimentarea cu energie electrică. Dacă stația de andocare nu pornește, contactați centrul de asistență tehnică post-vânzare Bosch.
	Bornele de încărcare sunt corodate	Curățați bornele de încărcare.
	Acumulatorul nu este introdus, este introdus greșit sau acumulator necorespunzător pentru acest robot pentru tuns gazonul	Introduceți corect acumulatorul (vezi figura L). Folosiți un acumulator Bosch corespunzător.
Robotul pentru tuns gazonul este în afara cablului perimetral	Cablul perimetral pe o pantă	Lăsați 30 cm între cablul perimetral și pantă.
	Obiect metallic în apropierea sezorului	Îndepărtați restul de ulei.
Porțiuni de gazon parțial necosite	Robotul pentru tuns gazonul are nevoie de mai mult timp pentru a termina întreaga grădină	Pentru acoperirea întregii suprafețe de gazon, lăsați robotul pentru tuns gazonul să execute 3 cosiri complete.
	Intervalul de timp este prea mic pentru dimensiunile gazonului	Măriți intervalul de timp dintre cosiri sau: – Folosiți funcția calendar „ Bosch AUTO ” (la Indego M 700) – Folosiți funcția Bosch „ SmartMowing ” (la Indego M + 700)

Simptom	Cauză posibilă	Remediere
	Distanță prea mică între cabluri perimetrare	Măriți distanța dintre cablurile perimetrare până la cel puțin 75 cm.
	Teren denivelat	În meniul „Structura solului/senzor teren accidentat” selectați opțiunea „Teren denivelat/sensibilitate scăzută”. Nivelați gazonul, îndepărtați denivelările/valurile de pământ, delimitați zonele necorespunzătoare cu cablu perimetral – urmați indicațiile din manualul de instalare.
	larba are firul prea lung	În meniul „Structura solului/senzor teren accidentat” selectați opțiunea „Teren denivelat/sensibilitate scăzută”.
	Pante prea abrupte în grădină	Asigurați-vă că robotul pentru tuns gazonul lucrează numai pe taluzuri cu înclinări de 15 grade sau mai mici.
Robotul pentru tuns gazonul se blochează în grădină	Obiecte/obstacole neîmprejmuite	Delimitați cu cablu perimetral obstacolele de care robotul pentru tuns gazonul se împiedică frecvent.
	Gazon recent plantat	Lăsați câteva săptămâni gazonului pentru a se nivela înainte de a folosi robotul pentru tuns gazonul. Modificați setarea în meniul „Structura solului/senzor teren accidentat”. Așteptați cât mai mult timp posibil după udare înainte de a porni robotul pentru tuns gazonul.
Robotul pentru tuns gazonul taie involuntar flori etc. din grădină sau trece peste anumite obstacole	Obiectele/obstacolele cu o înălțime mai mică de 5 cm nu sunt delimitate	Poziționați cablu perimetral la o distanță de 30 cm față de obstacol sau îndepărtați obiectele/obstacolele.
Robotul pentru tuns gazonul nu cosește logic	Sistemul LogiCut depinde de condițiile specifice grădinii. Robotul pentru tuns gazonul nu trebuie neapărat să continue cosirea în porțiunea necosită care urmează.	Alte informații găsiți în manualul de instalare. Dacă acest comportament se repetă, recartografiați peluza.
	Robotul pentru tuns gazonul nu se deplasează întotdeauna în linie dreaptă între anumite porțiuni de gazon	Nu este necesară nicio măsură.
	Robotul pentru tuns gazonul nu găsește adesea poziția corectă sau se rotește pe loc	Schimbați ID-ul de cablu.
	Obstacol împrejmuț greșit	Respectați instrucțiunile din manualul de instalare.
	Robotul pentru tuns gazonul parcurge o peluză suplimentară fără stație de andocare în benzi aleatorii.	Comportament normal. Sistemul LgiCut funcționează numai în sectoarele cu stație de andocare.
Cablul perimetral este tăiat în repetate rânduri	Cablul nu este suficient întins între țărushi Distanța dintre țărushi depășește 75 cm	Întindeți bine cablu perimetral și asigurați-vă că distanța dintre țărushi este de maximum 75 cm. Respectați instrucțiunile din manualul de instalare. Folosiți conectori de cablu pentru a repara porțiunea întreruptă.
Robotul pentru tuns gazonul lasă în urmă un aspect neuniform al tăierii/calitate slabă de tăiere	Robotul pentru tuns gazonul nu cosește suficient de des	Cosiți mai des pentru a obține un rezultat bun (de ex. introducând ferestre de timp mai multe/mai lungi în orar).
	Cuțit de tăiere tocit	Întoarceți sau schimbați cuțitele de tăiere (vezi figura J).
	Blocaj posibil	Aduceți întotdeauna mai întâi întrerupătorul în poziția Oprit apoi controlați zona de sub robotul pentru tuns gazonul. Dacă este necesar, îndepărtați blocajele (folosiți întotdeauna în acest scop mânuși de grădină).

Simptom	Cauză posibilă	Remediere
Cablul perimetral nu este recunoscut	Stația de andocare nu primește curent electric	Verificați dacă stația de andocare este conectată (LED aprins).
	Cablul perimetral deteriorat/tăiat	Verificați dacă, cablul perimetral nu este deteriorat.
	Instalare greșită (de ex. nu există o distanță suficientă între cabluri)	Respectați instrucțiunile din manualul de instalare.
	Cablul perimetral se află în apropierea unei surse de interferențe	Îndepărtați cablul perimetral de prisos (de ex, cel înfășurat) din jurul stației de andocare. Schimbați ID-ul cablului perimetral în meniu.
Tasta de reglarea înălțimii de tăiere se blochează	Blocaj posibil	Aduceți întotdeauna mai întâi întrerupătorul în poziția Oprit apoi controlați zona de sub robotul pentru tuns gazonul. Dacă este necesar, îndepărtați blocajele (folosiți întotdeauna în acest scop mânuși de grădină).

Serviciu de asistență tehnică post-vânzări și consultanță clienți

www.bosch-garden.com

În caz de reclamații și comenzi de piese de schimb vă rugăm să indicați neapărat numărul de identificare compus din 10 cifre, conform plăcuței indicatoare a tipului robotului pentru tuns gazonul..

Posibil să fie necesară versiunea de software a robotului dumneavoastră pentru tuns gazonul (vezi „**Meniu > Setări > Info**“).

Dacă este necesar, trimiteți robotul pentru tuns gazonul și stația de andocare întotdeauna împreună la un centru de service Bosch. Nu scoateți acumulatorul.

Înainte de expediere scoateți un eventual capac de acoperire personalizat montat cât și toate capacele de acoperire accesorii.

România

Robert Bosch SRL
PT/MKV1-EA
Service scule electrice
Strada Horia Măcelariu Nr. 30–34, sector 1
013937 București
Tel.: +40 21 405 7541
Fax: +40 21 233 1313
E-Mail: BoschServiceCenter@ro.bosch.com
www.bosch-pt.ro

Moldova

RIALTO-STUDIO S.R.L.
Piata Cantemir 1, etajul 3, Centrul comercial TOPAZ
2069 Chisinau
Tel.: + 373 22 840050/840054
Fax: + 373 22 840049
Email: info@rialto.md

Transport

Acumulatorii Li-Ion integrați respectă cerințele legislației privind transportul mărfurilor periculoase. Acumulatorii pot fi transportați rutier fără restricții de către utilizator.

În cazul transportului de către terți (de exemplu: transport aerian sau prin firmă de expediții) trebuie respectate cerințe speciale privind ambalarea și marcarea. În această situație, la pregătirea expedierii trebuie consultat un expert în transportul mărfurilor periculoase.

Expediați acumulatorii numai în cazul în care carcasa acestora este intactă. Acoperiți cu bandă de lipit contactele deschise și ambalați astfel acumulatorul încât să nu se poată deplasa în interiorul ambalajului. Vă rugăm să respectați eventualele norme naționale suplimentare.

Eliminare



Sculele electrice de grădină, acumulatorii, accesoriile și ambalajele trebuie direcționate către o stație de revalorificare ecologică.



Nu aruncați sculele electrice de grădină și acumulatorii/bateriile în gunoii menajer!

Numai pentru țările UE:

Conform Directivei Europene 2012/19/UE, echipamentele electrice și electronice uzate și, conform Directivei Europene 2006/66/CE, acumulatorii/bateriile defecte sau consumate trebuie colectate separat și direcționate către o stație de reciclare ecologică. Informații găsiți la centrul dumneavoastră autorizat de asistență tehnică post-vânzare Bosch.

Acumulatori/baterii:

Li-Ion:

Vă rugăm să respectați indicațiile de la paragraful (vezi „Transport“, Pagina 320).

Български

Благодарим Ви,
че сте решили да закупите трево-
косачката-робот Indego.
Моля, преди да инсталирате
Indego, прочетете указанията за
безопасна работа по-долу.

Указания за безопасна работа

Внимание! Прочетете указанията
по-долу внимателно. Запознайте
се добре с обслужващите елеме-
нти и начинът на работа с Вашия
градински електроинструмент. За-
пазете ръководството за експлоа-
тация за ползване по-късно.

Пояснения на символите на

градинския електроинструмент



Общо указание за опасност.

Уверете се, че градинският електроинструмент не блокира или затваря изходи.



Предупреждение: Прочетете Инструкцията за експлоатация преди да започнете работа с машината.



Предупреждение: Натискайте прекъсвача преди да извършвате каквито и да е действия по градинския електроинструмент, както и преди да го повдигате.



Внимание: Не допирайте въртящите се ножове. Ножовете са остри. Внимание, може да загубите пръсти на ръцете или краката.



Преди да допирате градинския електроинструмент, изчакайте всичките му подвижни елементи да спрат да се движат. След изключване ножовете продължават да се въртят по инерция и могат да предизвикат наранявания.



Внимавайте намиращи се наблизо лица да не бъдат наранени от отхвърчащи парченца.



Предупреждение: Когато градинският електроинструмент работи, стойте на безопасно разстояние от него.



Не преминавайте с превозни средства през градинския електроинструмент.



Зарядното устройство е съоръжено с предпазен трансформатор.



За почистване на градинския електроинструмент не ползвайте водоструйна машина или маркуч.

Обслужване

► **Преди извършване на каквито и да е дейности по градинския електроинструмент (напр. техническо обслужване, смяна на ра-**

ботния инструмент и т.н.), както и при транспортиране или прибиране за съхраняване на градинския електроинструмент, го изключвайте от прекъсвача.

- ▶ Деца трябва да бъдат под постоянен надзор, за да се предотврати опасността да играят с градинския електроинструмент.
- ▶ Не допускате тази машина да бъде ползвана от деца, лица с ограничени физически, сензорни или душевни способности или лица с недостатъчни познания и опит и/или лица, които не са запознати с тези указания. Възможно е национални нормативни документи да ограничават възрастта на работещия с градинския електроинструмент.
- ▶ Не работете с градинския инструмент боси или със сандали. Носете винаги стабилни плътно затворени обувки и дълъг панталон.
- ▶ Използвайте градинския електроинструмент само когато капакът на гнездото за акумулаторната батерия е затворен и всичките му винтове са затегнати добре. Това предпазва акумулаторната батерия от влага.
- ▶ Не работете с градинския електроинструмент при лоши метеорологични условия, особено при силен вятър.
- ▶ При работа с градинския електроинструмент и когато сте в близост до него внимавайте постоянно да

поддържате стабилно равновесие, особено по склонове и при влажна трева. Не се навеждайте напред твърде силно. Работете с електроинструмента внимателно и без да бързате.

- ▶ Отговорен за травми на други лица или за материални щети е работещият с тревокосачката.
- ▶ Ако по време на работа възникне каквато и да е опасност, незабавно натиснете червения бутон Стоп.
- ▶ Уверете се, че ограничителното въже е инсталирано правилно съгласно ръководството за инсталиране.



Изчерпателни указания за инсталиране на Indego ще намерите в Ръководството за инсталиране, което се доставя с продукта.

- ▶ Периодично проверявайте зоната, в която се използва градинския електроинструмент и отстранявайте всички камъни, пръчки, телове и други чужди предмети.
- ▶ Внимателно преглеждайте за диви и домашни животни зоната, в която градинския електроинструмент ще бъде ползван. По време на работа на машината диви и домашни животни могат да бъдат наранени.
- ▶ Не прекарвайте захранващи кабели през работната зона. Ако захранващ кабел се усуче в тревокосачката-робот, преди отстранява-

нето му той трябва да бъде изключен от захранващата мрежа.

- ▶ Редовно проверявайте градинския електроинструмент, за да се уверите, че ножовете, винтовете на ножовете и режещият модул не са износени или повредени. За да избягвате биене, заменяйте ножовете и винтовете за ножовете винаги в комплект.
- ▶ Никога не ползвайте градинския електроинструмент с повредени предпазни капаци или без предпазните му съоръжения.
- ▶ Не поставяйте ръцете или краката си в близост или под въртящи се елементи.
- ▶ Никога не повдигайте, респ. не пренасяйте градинския електроинструмент, докато електродвигателят работи.
- ▶ Ако в близост до градинския електроинструмент има домашни животни, деца или други лица, не го оставяйте да работи без пряк надзор.
- ▶ Включвайте градинския електроинструмент съгласно ръководството за експлоатация и стойте на безопасно разстояние от въртящите се елементи.
- ▶ Не ползвайте градинския електроинструмент едновременно с поливащи системи. Задавайте график на работа при който двете системи не работят по едно и също време.
- ▶ Ако по някаква причина градинският електроинструмент падне във

вода, го извадете и го изключете с помощта на прекъсвача. Не го включвайте; обърнете се към оторизиран сервиз за електроинструменти на Бош.

- ▶ **Не извършвайте промени по конструкцията на градинския електроинструмент.** Недопустими изменения могат да нарушат сигурността на Вашия градински електроинструмент и да предизвикат за силен шум и увеличени вибрации.

Изключвайте градинския електроинструмент от прекъсвача:

- преди отстраняване на елементи, блокирали машината,
- когато проверявате, почиствате или извършвате техническо обслужване на градинския електроинструмент,
- преди прибиране за съхранение,
- когато градинският електроинструмент вибрира необичайно (спрете градинския електроинструмент и го проверете незабавно),
- след сблъсък с външно тяло проверете градинския електроинструмент за повреди и при необходимост се свържете с оторизиран сервиз на Бош за ремонт.

Техническо обслужване

- ▶ **Когато трябва да извършвате дейности в близост до ножовете, работете винаги с предпазни ръкавици.**

- ▶ **Преди извършване на каквито и да е работи по градинския електроинструмент го изключвайте от прекъсвача.**
- ▶ **При извършване на каквито и да е дейности по зарядната станция или по хранящия модул изваждайте щепсела от контакта.**

Почиствайте грижливо градинския електроинструмент отвън с мека четка и кърпа. **Не използвайте вода, разтворители или почистващи препарати.** Отстранявайте всички натрупани остатъци от трева и замърсявания, особено от вентилационните отвори.

Обръщайте градинския електроинструмент наопаки и редовно почиствайте зоната на ножовете и водещите ролки. Използвайте твърда четка или шабър, за да отстраните захванати здраво остатъци от трева (вижте фигура I).

Ножовете могат да бъдат обръщани.

- ▶ За да бъде гарантирано безопасно работно състояние на градинския инструмент, се уверявайте, че всички гайки, щифтове и винтове са затегнати. (вижте фигура J)
- ▶ Проверявайте градинския електроинструмент редовно и с оглед запазване на сигурността Ви заменяйте износени и повредени детайли.
- ▶ Използвайте само оригинални резервни части, производство на Бош.

- ▶ При необходимост от смяна заменяйте ножовете и винтовете в комплект.

Съхраняване през зимата

- ▶ **Изключете тревокосачката-робот от прекъсвача.**
- ▶ Тревокосачката-робот може да работи при температури между 5 °C и 45 °C. През зимния сезон, когато температурите са устойчиво под 5 °C, съхранявайте тревокосачката-робот и зарядната станция на сигурно и сухо място, недостъпно за деца.

Не поставяйте други предмети върху тревокосачката-робот или върху зарядната станция.

Когато транспортирате Indego на големи разстояния, използвайте оригиналната опаковка.

Тревокосачката-робот може да бъде съхранявана също така и в предвидената за целта чанта.

- ▶ Съхранявайте тревокосачката-робот само в температурния диапазон от -20 °C до 50 °C. Напр. не я оставяйте през лятото в кола.

USB

- ▶ Тревокосачката-робот има USB интерфейс, който се използва само за обновяване на софтуера (вижте фигура M). Използвайте само сертифицирани USB.org паметни (форматирани с файловата система FAT32) и сертифицирани USB.org OTG-кабели.

- ▶ Повече информация за обновяването на софтуера можете да намерите на адрес Bosch-Indego.com.
- ▶ **Не използвайте USB интерфейса за други цели. Не включвайте други периферни устройства.**

Указания за оптимална работа с акумулаторната батерия

- ▶ **Не отваряйте акумулаторната батерия.** Съществува опасност от възникване на късо съединение.



Предпазвайте акумулаторните батерии от прегряване, напр. също и от продължително въздействие на пряка слънчева светлина, от огън, вода и овлажняване. Съществува опасност от експлозия.

- ▶ **Предпазвайте неизползваните акумулаторни батерии от контакт с големи или малки метални предмети, напр. кламери, монети, ключове, пирони, винтове и др.п., тъй като те могат да предизвикат късо съединение.** Последствията от късото съединение могат да бъдат изгаряния или пожар.
- ▶ **При повреда или неправилно използване на акумулаторните батерии от тях могат да се отделят пари.** Проветрете помещението, а при оплаквания потърсете лекар. Парите могат да предизвикат възпаление на дихателните пътища.
- ▶ **Предмети с остри ръбове, напр. пирони или отвертки или силни механични въздействия могат да повредят акумулаторната батерия.** Може да бъде предизвикано вътрешно късо съединение и акумулаторната батерия може да се запали, да запуши, да експлодира или да се прегрее.
- ▶ **При неправилно използване или повредена акумулаторна батерия от нея може да изтече електролит. Избягвайте контакта с него. Ако въпреки това на кожата Ви попадне електролит, изплакнете мястото обилно с вода. Ако електролит попадне в очите Ви, незабавно се обърнете за помощ към учен лекар.** Електролитът може да предизвика изгаряния на кожата.
- ▶ **Внимавайте да не предизвикате късо съединение между клемите на акумулаторната батерия.** Съществува опасност от експлозия.
- ▶ **Използвайте само акумулаторни батерии на Бош, предвидени за този модел градински електроинструмент.** Използването на други акумулаторни батерии може да предизвика пожари и наранявания.
- ▶ **Преди да поставите акумулаторната батерия, се уверявайте, че градинският електроинструмент е изключен.** Поставянето на акумулаторна батерия в градински

електроинструмент, който е включен, може да предизвика злополуки.

- ▶ Отваряйте капака на гнездото за акумулаторната батерия само когато акумулаторната батерия е изхабена и трябва да бъде заменена. През зимата оставяйте акумулаторната батерия в машината. Вградената акумулаторна батерия е с голяма дълготрайност; отваряйте капака на гнездото за акумулаторната батерия само когато забележите съществено съкратено време за работа между две зареждания.
- ▶ Indego работи между 5 °C и 45 °C. Ако температурата на акумулаторната батерия е извън този диапазон, Indego извежда съобщение и не излиза от зарядната станция. Ако температурата излезе от диапазона по време на работа, Indego се връща в зарядната станция или спира на място.
- ▶ Зареждането трябва да се извършва само в предвидени от Бош зарядни станции.

Указания за безопасна работа със зарядни устройства и хранващи модули

- ▶ **За зареждане на тревокосачката-робот използвайте само оригиналните зарядна станция и хранващ кабел на Бош.** В противен случай съществува опасност от експлозия и пожар.

- ▶ **Редовно проверявайте зарядната станция, хранващия модул, кабела и щепсела. При установяване на повреди или стареене изключвайте зарядната станция или хранващия модул от мрежата и не ги използвайте. Не се опитвайте сами да отваряте зарядната станция или хранващия модул. Допускайте ремонтът им да бъде извършван само от квалифицирани специалисти на Бош и само с оригинални резервни части.** Повреди по зарядната станция, хранващия модул, кабела или щепсела увеличават опасността от токов удар.
- ▶ **Не ползвайте зарядната станция и хранващия модул върху леснозапалими материали (напр. хартия, текстил и др.п.), респ. в леснозапалима среда.** Поради отделящата се по време на зареждане топлина и нагряването на зарядното устройство и хранващия модул съществува опасност от пожар.
- ▶ **Наблюдавайте деца.** Така се предотвратява опасността деца да играят със зарядната станция, хранващия модул или градинския електроинструмент.
- ▶ Напрежението на електрическото хранване трябва да съответства на данните, изписани на табелката на хранващия модул.

- ▶ Препоръчваме включването на захранващия модул само към контакт, който има предпазен дефектотоков прекъсвач с ток на задействане 30 mA. Проверявайте редовно функционирането на дефектотоковия прекъсвач.
- ▶ Захранващият кабел трябва да бъде проверяван редовно за дефекти.
- ▶ В случай на наводняване на базовата станция изключете захранващия модул от мрежата и се обърнете към оторизиран сервиз на Бош.
- ▶ Никога не докосвайте щепсела или други щекери с мокри ръце.
- ▶ Не преминавайте с превозни средства през захранващия кабел, не го прегъвайте или драскайте, тъй като може да го повредите. Предпазвайте кабела от нагорещени предмети, омасляване и допир до остри ръбове.





С оглед повишаване на сигурността зарядното устройство е със защитна изолация и не се нуждае от заземяване. Работното напрежение е 230 V AC, 50 Hz (за страни извън ЕС 220 V, 240 V в зависимост от изпъл-

нението). Информация можете да получите в местното представителство на Бош.

При съмнения се обърнете към квалифициран електротехник или към най-близкото представителство на Бош.

Символи

Символите по-долу са важни при четенето и за разбирането на ръководството за експлоатация. Моля, запомнете символите и тяхното значение. Правилното интерпретиране на символите ще Ви помогне да ползвате градинския електроинструмент по-добре и по-сигурно.

Символ	Значение
	Работете с предпазни ръкавици
	Допустимо действие
	Забранено действие
	Допълнителни приспособления/резервни части

Предназначение на електроинструмента

Тревокосачката-робот е предназначена за косене на трева в домашни условия.

Не използвайте тревокосачката-робот в затворени помещения.

Не използвайте тревокосачката-робот за други цели, съществува опасност от злополуки и повреждане на градинския електроинструмент. Не се опитвайте да извършвате изменения по тревокосачката-робот; това може да предизвика злополуки и повреждане на градинския електроинструмент.

Технически данни

Тревокосачка-робот	Мерна единица по SI	Indego M 700	Indego M+ 700
Каталожен номер		3 600 NBO 2..	3 600 NBO 3..
Широчина на рязане	cm	19	19
Височина на рязане	mm	30-50	30-50
Наклон на терена, макс.	°/%	15/27	15/27
Площ на ливадата			

Тревокосачка-робот	Мерна единица по SI	Indego M 700	Indego M+ 700
– максимална	m ²	700	700
– с едно зареждане на акумулаторната батерия до ^{A)}	m ²	85	85
Работен честотен диапазон (индуктивен сензор)	kHz	5	5
Макс. интензитет на магнитното поле (индуктивен сензор) (на 10 m)	dBuA/m	44	44
Работен честотен диапазон (GSM)	MHz	–	880-960
	MHz	–	1710-1880
Сила на излъчване (GSM)	dBm	–	33
Маса съгласно EPTA-Procedure 01:2014	kg	7,1	7,2
Клас на защита		IPX4	IPX4
Сериен номер		вижте табелката на градинския инструмент	
Акумулаторна батерия		Литиево-йонна	Литиево-йонна
Номинално напрежение	VDC	18	18
Капацитет	Ah	2,5	2,5
Брой на клетките в акумулаторната батерия		5	5
Време на работа, средно ^{A)}	min	75	75
Време за зареждане на акумулаторната батерия (макс.)	min	60	60
Ограничително въже			
– Включено в окомплектовката ограничително въже	m	175	175
– необходима минимална дължина	m	20	20
– максимално допустима дължина	m	350	350
Зарядна станция			
Каталожен номер		F 016 L68 963	F 016 L68 963
Входящо напрежение	VDC	24	24
Консумация на ток при зареждане/ включено ограничително въже	W	73/2,6	73/2,6
Заряден ток (до)	A	2,3	2,3
Допустим температурен диапазон на зареждане ^{B)}	°C	5-45	5-45
Маса съгласно EPTA-Procedure 01:2014	kg	1,65	1,65
Клас на защита		IPX4	IPX4
Захранващ модул			
Каталожен номер			
Швейцария		F 016 L90 934	F 016 L90 934
Англия		F 016 L90 935	F 016 L90 935
Останалата част на Европа		F 016 L90 916	F 016 L90 916
Входящо напрежение (променлив ток)	V	220-240	220-240
Клас на защита		□/II	□/II
Честота	Hz	50-60	50-60

Тревокосачка-робот	Мерна единица по SI	Indego M 700	Indego M+ 700
Изходящо напрежение (постоянен ток)	V	24	24
Клас на защита		IPX7	IPX7
Маса	kg	1,25	1,25

A) в зависимост от височината на рязане, вида на тревата и влажността

B) Вътрешна температура на акумулаторната батерия

Информация за излъчван шум и вибрации

Стойностите за излъчвания шум са определени съгласно **EN 50636-2-107**.

Равнището A на генерирания шум на електроинструмента обикновено е: Равнище на мощността на звука **61 dB(A)**.
Неопределеност K = **2 dB**.

Значение на фигурите

Дейност	Фигура	Страница
Допълнителни приспособления	A	430
Окомплектовка / Разопаковане на тревокосачката	B	431
Полагане на ограничителното въже	C	431
Удължаване на ограничителното въже	D	432
Прекарване на ограничителното въже около нов вътрешен обект	E	432
Вдигане и пренасяне на тревокосачката	F	433
Регулиране на височината на рязане	G	433
SpotMow	H	434
Почистване	I	435
Техническо обслужване	J	435
Добавяне на допълнителна площ за косене	K	434
– с допълнителна зарядна станция (вдясно)		
– без допълнителна зарядна станция (горе вляво)		
Замяна на акумулаторната батерия	L	436
Обновяване на софтуера	M	437–438
Включване на хранящия модул	N	439

Инсталиране

Чрез QR-кода по-долу можете да видите помощно видео за инсталирането на Indego на сайта www.bosch-

indego.com. Освен това можете да следвате инструкциите в приложеното ръководство за експлоатация.

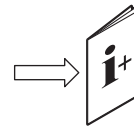

Уверете се, че ограничителното въже е обтегнато добре на земята и няма отпуснати халки. Отпуснати халки увеличават опасността от препъване.

Премахнете камъни, отчупени клони, тел, хранящи кабели и други чужди предмети от площта, която ще се коси.

Уверете се, че площта за косене е равна и по нея няма явни препятствия за градинския електроинструмент, като ями, бразди и стръмни наклони над 15°/27 %.

Зарядната станция трябва да бъде поставена на външна граница на тревната площ на ограничителното въже. Тя не може да бъде поставена в разположен като остров във вътрешността на косената площ навес или заслон за уреда.

Препоръчва се преди първоначално инсталиране и преди първо косене през нов сезон и винаги, когато подрязването на тревата е повече от 5 mm, да окосите тревата с обикновена тревокосачка.

Режещият модул на тревокосачката-робот е проектиран за рязане на къса трева (30-50 mm). Окосената трева може да остане на тревната площ като естествена тор. Височината на косене на тревокосачката-робот може да бъде настроена на 30, 40 или 50 mm.

Ако въжето се скрива под тревата, се препоръчва да се започне с по-високо ниво и нивото да бъде понижавано след това постепенно. Това предотвратява опасността Indego да пререже въжето.

Допълнително ограничителното въже може да бъде поставено със съединител (вижте фигури **D–E**).

Ограничителното въже може да бъде удължавано най-много до **350**.

Прекарайте ограничителното въже вкопано в земята до 5 cm (или под неметални плочи).

За да избегнете повреждане на ограничителното въже, зоната, в която е то, не трябва да бъде вертикулирана или копана.

При прекарване на ограничителното въже избягвайте ъгли, по-остри от 45°. Това може да влоши производителността.

Дисплей

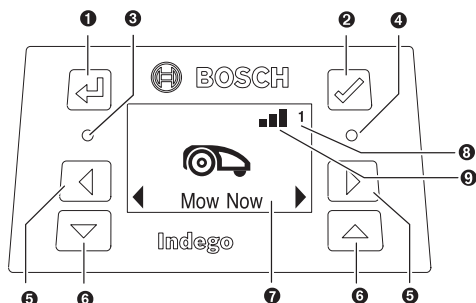

Символ	Значение
1	Бутон-стрелка назад
2	Бутон за потвърждение
3	Ако бутонът за потвърждение бъде натиснат по време на косене, тревокосачката-робот се връща в зарядната станция
4	Червеният светодиод свети: Грешка в тревокосачката Зеленият светодиод свети: Тревокосачката е включена Зеленият светодиод не свети: Тревокосачката не е активирана и за активиране ѝ е необходим PIN-код. Или, тревокосачката е изключена, прекъсвачът трябва да бъде включен и за активиране на тревокосачката е необходим Вашият PIN-код. Упътване: По време на обновяване на софтуера светят червеният и зеленият светодиод.
5	Бутон-стрелка наляво/надясно
6	Бутон-стрелка надолу/нагоре
7	Дисплей с диалогови прозорци
8	1 2 3 Номер на градина (показва се, ако в паметта на тревокосачката има повече от една карта на градина)
Само при Indego M+ 700:	
9	Налична е мрежа за мобилни данни
	Няма налична мрежа за мобилни данни

Дисплеят се изключва, ако в продължение на 10 минути не бъде въведено нищо.

Добавяне на градина/пощ за косене (вижте фигура К)

Следвайте указанията в Ръководството за инсталиране, за да инсталирате допълнителна площ за косене.

Допълнителни площи за косене с отделна зарядна станция (вижте фигура К дясно)

Тревокосачката може да бъде ползвана на до три различни градини. За отделна площ за косене се нуждаете от допълнителна зарядна станция (вижте фигура А), ограничително въже и пластмасови колчета. Когато е настроен график или е избрана функцията на календара „Bosch AUTO“ или е включена функционалността Bosch-„SmartMowing“, през дефинирания времеви интервал се коси тревата от тази площ. Когато пренасяте тревокосачката между различните площи, я изключвайте.

Упътване: Актуализиране на софтуера на тревокосачката трябва да се извърши във всяка зарядна станция.

Препоръчва се при прибирането за зимуване на зарядните станции да ги надпишете с номера на градината, за да знаете коя станция към коя градина принадлежи.

Без допълнителна зарядна станция: Възможно е да съедините площите за косене, като прекарате ограничителното въже между двете площи успоредно едно на друго колкото е възможно по-близо (вижте фигура К горе вляво). Допълнителната площ за косене без зарядна станция не се записва в паметта за карти и на тази площ тревокосачката няма да ползва стратегията за косене LogiCut. Максимално препоръчителната площ за косене без зарядна станция е 50 m². Тревокосачката коси, докато акумулаторната ѝ батерия се изтощи, и след това трябва да бъде пренесена до зарядната станция.

Косене

- ▶ **Не допускате деца да се возят върху тревокосачката-робот.**
- ▶ **Преди вдигане натиснете стоп-бутона на тревокосачката-робот. При повдигане винаги захващайте тревокосачката-робот за ръкохватката. (вижте фигура F)**

Уверете се, че по косената ливада няма дребни животни, като таралежи и костенурки.

Само при Indego M 700: След успешно конфигуриране можете или да започнете косенето веднага, като изберете на дисплея „Коси сега“, или да изчакате за следващото косене по график съгласно програмираното с функцията „Bosch-AUTO“ (при условие, че е направена предходната настройка).

Можете също с помощта на календара да зададете график за косене съгласно Вашите изисквания.

Само при Indego M+ 700: След успешно инсталиране можете да започнете веднага с косенето, като изберете на дисплея „Коси сега“ или изберете в безплатното приложение Bosch Smart Gardening „Косене“. Можете да зададете и график за косене с прилагането на функцията Bosch-„SmartMowing“, която позволява времето за косе-

не да се определя съобразно прогнозите за време за Вашия регион. Можете също чрез дисплея или през приложението Bosch Smart Gardening да въведете в календара график за косене съгласно Вашите изисквания.

За да изучи косената площ, тревокосачката трябва да я окоси напълно 3 пъти (3 пълни цикъла на косене). Във фазата на изучаване визуалният резултат от косенето може да не е оптимален.

Тук са посочени приблизителните времена за еднократно пълно преминаване на площта за косене с LogiCut. Моля, имайте предвид, че времето за картографиране варира в зависимост от вида на тревната площ и броя на обектите в нея.

100 m ²	4 h
500 m ²	16 h
700 m ²	22 h

Настройте график с често повтарящо се косене. Така резултатите от косенето са добри, акумулаторната батерия издържа по-дълго и избягвате падането на отрязана трева по косената площ.

Докато тревокосачката коси

В режим „Ръчен“ тревокосачката работи, докато окоси цялата площ. Косенето се прекъсва само за зареждане на акумулаторната батерия. Когато цялата площ е окосена, тревокосачката се връща в базовата станция.

В програмируемия режим „График“, с календарната функция „Bosch AUTO“ или с функцията Bosch „SmartMowing“ тревокосачката работи непрекъснато по време на зададения времеви интервал. Косенето се прекъсва само за зареждане на акумулаторната батерия. Ако тревната площ бъде окосена преди изтичане на времеви прозорец, градинският електроинструмент се връща при зарядната станция.

За да прекъснете косенето преждевременно, натиснете бутона **Stop** или изпратете тревокосачката в базовата станция с бутона за потвърждение ✓.

При **Indego M+ 700** можете също да изпратите тревокосачката обратно към базовата станция, като изберете **“Зарядна станция”** в приложението Bosch Smart Garden.

Икономичен режим

Тревокосачката ограничава разхода на енергия, като изключва автоматично тока в ограничителното въже, когато не коси и не се зарежда.

За да събудите тревокосачката от режима за пестене на енергия, натиснете бутона за потвърждение ✓ и след това изберете или **„Коси сега“**, или друг **„Режим за косене“**, докато тревокосачката е в зарядната станция.

При **Indego M+ 700** можете също да събудите тревокосачката от режима за пестене на енергия, като изберете **“Косене”** в безплатното приложение Bosch Smart Garden.

За косене съгласно активния график, с календарната функция **„Bosch AUTO“** или с функцията Bosch-

„SmartMowing“ режимът за пестене на енергия се прекъсва автоматично.

Косене на малки тревни площи със „SpotMow“

SpotMow е предназначен за косене на малки площи, които имат нужда от специално обработване, без да трябва да се коси цялата ливада; напр. площта под градински мебели, които са били премахнати. Тревокосачката се поставя в долния ляв ъгъл на предвидената за косене площ (вижте фигура H). Площта, която се коси, зависи от състоянието на тревата; тя не е непременно точен квадрат. След приключване на **„SpotMow“** следвайте указанията на екрана.

Упътване: Поради съображения за сигурност „SpotMow“ не може да се ползва извън ограничителното въже.

Сензори

Тревокосачката има следните сензори:

- **Сензорът за повдигане** се активира, когато тревокосачката бъде вдигната от земята.
- **Сензорът за преобръщане** се активира, когато тревокосачката се преобърне.
- **Сензорът за наклон** се активира, когато градинският електроинструмент достигне наклон 32°.

Ако бъде задействан някой от сензорите, напр. сензорът за повдигане, двигателите за придвижване и ножовете спират. На дисплея се появява съобщение, напр. „Повдигнат“.

- **Сензорът за препятствия** разпознава предмети/препятствия по целия преден ръб на тревокосачката и предизвиква смяна на посоката.

Зареждане на акумулаторната батерия

Акумулаторната батерия е съоръжена с модул за следене на температурата, който позволява зареждане само при вътрешна температура на акумулаторната батерия между 5 °C и 45 °C.

Литиево-йонната акумулаторна батерия се доставя частично заредена. Препоръчва се по време на инсталирането на ограничителното въже тревокосачката да бъде заредена в зарядната станция.

Литиево-йонната акумулаторна батерия може да бъде заредена във всеки момент, без това да намалява дълготрайността ѝ. Прекъсване на зареждането не ѝ вреди.

Когато акумулаторната батерия се изтощи, тревокосачката се изключва от предпазен прекъсвач: ножовете спират да се движат.

Смяна на акумулаторната батерия (вижте фигура L)

Упътване: Акумулаторната батерия трябва да бъде заменена само когато е изхабена. Не е предвидено зареждането на акумулаторната батерия да става извън машината.

- ▶ Използването на акумулаторни батерии, които не са предназначени за Вашата машина, може да предизвика неправилното ѝ функциониране или да го повреди.

- ▶ Изхабени акумулаторни батерии могат съществено да влошат продължителността на работа на тревокосачката.
- ▶ **Не поставяйте в тревокосачката батерии, които не са акумулаторни.** Използвайте само акумулаторните батерии, посочени от производителя.

Упътване: При работа в близост до режещите ръбове на ножовете винаги носете предпазни ръкавици.

Изключете тревокосачката-робот от прекъсвача.

Развийте и извадете петте винта на капака на гнездото за батерии с отвертка Torx T-20.

Издърпайте от гнездото акумулаторната батерия заедно с водещата релса, докато стане видим освобождаващия бутон за акумулаторната батерия. Натиснете освобождаващия бутон и демонтирайте акумулаторната батерия.

Плъзнете новата акумулаторна батерия върху водещата релса, докато усетите отчетливо прещракване на захващащия механизъм. Вкарайте акумулаторната батерия и водещата релса в гнездото. Поставете капака и отново го затегнете добре с петте винта.

Капакът предпазва акумулаторната батерия от овлажняване по време на работа.

Обновяване на софтуера (вижте фигура М)

За обновяването на софтуера се нуждаете от стандартна USB.org флаш-памет (форматирана с файловата система FAT32) и USB-OTG кабел.

Когато е налична нова версия на софтуера, тя може да бъде намерена на страницата „www.bosch-indego.com“. Изтеглете на флаш-паметта файла „IN8xxx.bin“.

Обърнете тревокосачката и отворете капака на USB-интерфейса. Включете USB-OTG-кабела с флаш-паметта.

Поставете тревокосачката в зарядната станция и се уверете, че зарядната станция е включена към захранващата мрежа (светодиодът на докинг-станцията свети). Тревокосачката трябва да е включена, дисплеят трябва да свети и акумулаторната батерия трябва да е заредена най-малко на 70 %.

Когато обновяването започне, на дисплея се появява следния въпрос **“Обновяване от версия x до версия y?”**



Потвърдете обновяването с бутона ✓. По време на обновяването двата светодиода на тревокосачката мигат.





В края на обновяването тревокосачката се рестартира. Изключете USB-OTG-кабела с флаш-паметта. Затворете капака на USB-интерфейса.



Допълнително при Indego M+ 700: Актуалната версия на софтуера може да бъде заредена и през приложението Bosch Smart Gardening.

Меню навигация

Таблицата по-долу обяснява различните елементи на менютата.

Главно меню	Подменю 1	Подменю 2	Обяснение
 Коси сега			При натискане на бутона за потвърждение тревокосачката започва косенето. В режим „Изключено/Ръчно“ тревокосачката коси, докато на дисплея се покаже съобщението „Градината завършена“ . В режим „График“ , с календарната функция „Bosch AUTO“ или с функцията Bosch- „SmartMowing“ тревокосачката работи до края на времевия интервал или докато на дисплея се покаже съобщението „Градината завършена“ (в зависимост от това кое настъпи първо).
 Календар	Само при Indego M 700: Bosch AUTO		Календарната функция „Bosch AUTO“ се оптимизира съобразно големината на косената площ. При първоначалните настройки тревокосачката коси два пълни цикъла на седмица и започва винаги в 8 сутринта. Възможни са следните настройки:
		Брой на пълните цикли на косене на седмица	1 до 3
		Ден от седмицата	Дни през които може да бъде косено (напр., за да се изключат неделите).
		Час на започване	Може да се настрои само за първия времеви прозорец (важи за всички активни дни).

Главно меню	Подменю 1	Подменю 2	Обяснение
	Само при Indego M+ 700: SmartMowing		<p>При функцията Bosch-„SmartMowing“ се извършва оптимизиране в зависимост от големината на косената площ и има възможност за отчитане на данните от местна прогноза за времето.</p> <p>При първоначалните настройки тревокосачката коси два пълни цикъла на седмица и започва винаги в 8 сутринта.</p> <p>Можете да зададете график за косене със SmartMowing също и през приложението Bosch Smart Gardening.</p>
	График	<p>Редактирай (текущия ден)</p> <p>Не коси/изтриване на времеви прозорец</p>	<p>Програмирайте график за косене чрез задаване на дните за косене и времеви прозорец (до 2 на ден).</p> <p>Изтрийте текущия времеви прозорец за избрания ден.</p> <p>Долу на дисплея се показва броят на пълните цикли на косене за седмица за текущия график.</p>
	Изкл./ръчно		<p>Изберете тази опция, ако не трябва да бъде използван график. Тревокосачката започва косене само след активиране на „Коси сега“ на дисплея.</p> <p>При Indego M+ 700 можете да започнете косенето, като изберете „Косене“ в безплатното приложение Bosch Smart Garden.</p>
 Настройки	 Режим на косене	SpotMow	Изберете между площ от 2 m x 2 m, 3 m x 3 m и 4 m x 4 m.
		Косене без зарядна станция	Тревокосачката коси в допълнителната тревна площ без собствена зарядна станция в произволен режим, докато акумулаторната батерия се изтощи.
		Косене в близост до ръба	Изберете дали тревокосачката трябва да коси зоната в близост до ръба веднъж при всяко цялостно косене (опция по подразбиране), веднъж на всяко второ цялостно косене или въобще не трябва да я коси.
	 Безопасност	Автом.заключване	<p>Бутоните се блокират автоматично, ако в продължение на 3 минути не бъде натиснат бутон.</p> <p>Тази настройка се препоръчва от съображения за сигурност и за предпазване от кражба.</p>
		– Включване	Необходим е PIN код за повторно активиране след автоматично изключване.
		– Изкл.	Бутоните са в готовност за въвеждане.
		Промяна на ПИН	Промяната на ПИН кода изисква първо въвеждането на валиден стар ПИН код.
		Аларма	
		– Включване	Включва алармата.
	– Изкл.	Изключва алармата.	
	 Дата и час		Промяна на датата и часа.
	 Избор на език		Промяна на езика на дисплея.

Главно меню	Подменю 1	Подменю 2	Обяснение
		Системно състояние	Дава информация за състоянието на акумулаторната батерия, информация за системата и време за работа и зареждане на тревокосачката.
	Информация		
		Идентификатор на проводник	Променя идентификатора на ограничителното въже при възможни смущения.
	Разширени настройки	Настройки на сензори/състояние на тревата	Изберете една от опциите ниско (неравна), нормална и високо (хлъзгава). Променя чувствителността на сензора за неравности в зависимост от избраната степен.
		Картографиране наново	Изтрива текущата карта на градината, в която се намира тревокосачката.
		Заводски настройки	Връщането на тревокосачката в заводски настройки изтрива всички персонални настройки (освен PIN-кода). След връщане на тревокосачката в заводски настройки тя трябва да картографира градините наново.
		Преглед на градините	Показва броя на картографираните градини, площта им, идентификатора на ограничителното им въже и датата, на която градината за последно е била косена.
		Изтриване на градина	Изтриване на конкретна градина или избор за изтриване на всички градини наведнъж.
		Име на Вашата тревокосачка	Променете името, което се показва на дисплея. Възможни са само букви от латинската азбука. Броят на буквите е ограничен. Тази функция не е възможна при избор на всеки език. При някои езици (напр. чешки или полски), поради специфични граматични правила промяната на името не се отразява на съобщенията на дисплея.
		Либела	Дава информация за ъгъла на тревокосачката. Ако тревокосачката се намира в зарядната станция и точката на дисплея не е в изобразения кръг, зарядната станция трябва да се сложи на ново равно място.
	Допълнителни настройки	Сигнал проводник	Приема сигнала от ограничителното въже и показва качеството на сигнала (за сервиз). Докато е в зарядната станция, тревокосачката не приема сигнала от ограничителното въже.

Отстраняване на дефекти

Онлайн поддръжка



<http://www.bosch-indego.com>



Симптом	Възможна причина	Отстраняване
Светодиодът на зарядната станция мига	Ограничителното въже е прекъснато, твърде дълго или твърде късо. Ограничителното въже не е свързано и тревокосачката не е в зарядната станция.	Проверете дали ограничителното въже не е прекъснато и дали дължината му е между 20 и 350 m. След това отново изключете и включете захранващия модул. Следвайте указанията за инсталиране на тревокосачката в ръководството за инсталиране.
Силни вибрации/ шум	Винтът на ножа се е разхлабил Ножът е повреден/огънат	Затегнете винта на ножа с въртящ момент 2,5 Nm. Сменете ножа (вижте фигура J).
Тревокосачката не влиза правилно в зарядната станция	Ограничителното въже не е прекарано правилно около зарядната станция Ограничителното въже е в близост до източник на смущения	Следвайте указанията за инсталиране на ограничителното въже в ръководството за експлоатация. Премахнете излишното ограничително въже (напр. навито) около зарядната станция. Променете идентификатора на ограничителното въже в менюто.
Тревокосачката не се включва	Прекъсвачът не е в позиция включено възможно запушване	Извадете тревокосачката от зарядната станция, включете прекъсвача и отново поставете тревокосачката в зарядната станция (уверете се, че зарядната станция е включена – светодиода на зарядната станция свети зелено).
	Акумулаторната батерия не е заредена напълно	Поставете тревокосачката в зарядната станция, за да се зареди. Зарядната станция трябва да е включена.
	Тревата е твърде висока	Окосете площта с обикновена тревокосачка до някое от по-ниските нива.
	Акумулаторната батерия е твърде студена/гореща	Тревокосачката работи, когато вътрешната температура на акумулаторната батерия е между 5 °C и 45 °C. Изчакайте тревокосачката да се охлади/заопли. Ако грешката се появява често, трябва да поставите зарядната станция на сянка.
Тревокосачката е останала на тревата с изключен дисплей	Проблеми при работа	Натиснете бутон за потвърждение, за да включите дисплея, или поставете тревокосачката в зарядната станция.
Тревокосачката няма функция за косене	Акумулаторната батерия е твърде студена/гореща	Тревокосачката работи, когато вътрешната температура на акумулаторната батерия е между 5 °C и 45 °C. Изчакайте тревокосачката да се охлади/заопли. Ако грешката се появява често, трябва да поставите зарядната станция на сянка.
	Зарядната станция не е включена	Включете захранващото напрежение на зарядната станция. Ако зарядната станция не започне да работи, се обърнете към сервис за електронинструменти на Бош.
	Контактните клеми са кородирали	Почистете контактните клеми за зареждане.
	Акумулаторната батерия не е поставена, поставена е неправилно или в тревокосачката е поставена неподходяща акумулаторна батерия	Поставете акумулаторната батерия правилно (вижте фигура L). Използвайте подходяща оригинална акумулаторна батерия на Бош.
Тревокосачката е извън ограничителното въже	Ограничителното въже е на наклон	Оставяйте 30 cm между ограничителното въже и наклони.

Симптом	Възможна причина	Отстраняване
	Препятствие в близост до ограничителното въже	Отстранете препятствието.
Части от градината не са окосени	Тревокосачката се нуждае от повече време, за да окоси градината	За обхващане на цялата площ оставете тревокосачката да окоси напълно тревата 3 пъти.
	Времевият прозорец е твърде малък за тревната площ	Увеличете времевия прозорец за косене или: <ul style="list-style-type: none"> – използвайте календарната функция „Bosch AUTO“ (при Indego M 700) – използвайте функцията Bosch-„SmartMowing“ (при Indego M+ 700)
	Разстоянието между ограничителните въжета е твърде малко	Увеличете разстоянието между ограничителните въжета на най-малко 75 cm.
	Неравна почва	В менюто „Състояние на почвата/сензор за неравности“ изберете опцията „Неравна почва/Малка чувствителност“. <p>Заравнете ливадата, отстранете неравностите/браздите, оградете с ограничителното въже неподходящи зони – следвайте указанията в Ръководството за инсталиране.</p>
	Тревата е твърде висока	В менюто „Състояние на почвата/сензор за неравности“ изберете опцията „Неравна почва/Малка чувствителност“.
	В градината има твърде стръмни наклони	Осигурете тревокосачката да работи само по склонове под наклон 15 градуса или по-малко.
Тревокосачката спира в градината	Обекти/препятствия не са оградени	Оградете с ограничителното въже препятствия, при които тревокосачката често остава спряла.
	Нова ливада	Преди да използвате тревокосачката оставете ливадата няколко седмици да се слегне. <p>Променете настройките в менюто „Състояние на почвата/сензор за неравности“.</p> <p>Преди да включите тревокосачката, изчакайте възможно по-дълго след напояване.</p>
Тревокосачката коси цветя и др.п. в градината или преминава през определени препятствия	Обектите/препятствията не са оградени на височина по-малка от 5 cm	Прекарайте ограничителното въже на разстояние 30 cm от препятствието или премахнете обектите/препятствието.
Тревокосачката не коси логично	Системата LogiCut зависи от конкретните условия на градината. Не е необходимо непременно тревокосачката да продължи косенето със следващата неокосена зона.	Допълнителна информация ще намерите в Ръководството за инсталиране. <p>Ако това поведение се повтаря, картографирайте градината наново.</p>
	Тревокосачката не се движи винаги по права линия между определени области	Не са необходими допълнителни действия.
	Тревокосачката често не намира правилната позиция или се върти на едно място	Променете идентификатора на ограничителното въже.
	Неправилно оградено препятствие	Спазвайте указанията в Ръководството за инсталиране.
	В допълнителна площ без зарядна станция тревокосачката се движи по произволни траектории.	Нормално поведение. Системата LogiCut функционира само в зони със зарядна станция.

Симптом	Възможна причина	Отстраняване
Ограничителното въже постоянно бива прерязвано	Ограничителното въже не е достатъчно обтегнато между колчетата Разстоянието между колчетата е повече от 75 cm	Обтегнете ограничителното въже и се уверете, че разстоянието между колчетата е най-много 75 cm. Спазвайте указанията в Ръководството за инсталиране. Използвайте куплунзи, за да поправите прекъсването.
Тревокосачката остава неравномерно окосена трева/лошо качество на косенето	Тревокосачката не коси достатъчно често	За добър резултат косете по-често (напр. чрез повече/по-продължителни времеви прозорци в графика).
	Ножът е зъпнен възможно запушване	Обърнете или заменете ножа (вижте фигура J). Винаги първо поставяйте прекъсвача в положение “изключено”, след това проверявайте площта под тревокосачката. При необходимост премахвайте блокировката (за целта работете винаги с предпазни ръкавици).
Ограничителното въже не се разпознава	В зарядната станция няма ток	Проверете дали зарядната станция е включена (светодиодът свети).
	Ограничителното въже е повредено/срязано	Прегледайте ограничителното въже за повреди.
	Неправилно инсталиране (напр. недостатъчно разстояние между кабелите) Ограничителното въже е в близост до източник на смущения	Спазвайте указанията в Ръководството за инсталиране. Премахнете излишното ограничително въже (напр. навито) около зарядната станция. Променете идентификатора на ограничителното въже в менюто.
Бутонът за регулиране на височината на косене е блокирал	възможно запушване	Винаги първо поставяйте прекъсвача в положение “изключено”, след това проверявайте площта под тревокосачката. При необходимост премахвайте блокировката (за целта работете винаги с предпазни ръкавици).

Клиентска служба и консултация относно употребата

www.bosch-garden.com

Моля, при въпроси и при поръчване на резервни части винаги посочвайте 10-цифрения каталожен номер, изписан на табелката на тревокосачката.

Възможно е да бъде необходима и версията на софтуера на Вашата тревокосачка (вижте „Меню > Настройки > Информация“).

Ако се наложи, винаги изпращайте заедно тревокосачката-робот и зарядната станция в сервизен център на Бош. Не изваждайте акумулаторната батерия.

Преди изпращане премахвайте евентуално монтиран персонализиран горен капак, както и всички капаци на допълнителни приспособления.

България

Robert Bosch SRL
Service scule electrice
Strada Horia Măcelariu Nr. 30–34, sector 1
013937 București, România
Тел.: +359(0)700 13 667 (Български)
Факс: +40 212 331 313
Email: BoschServiceCenterBG@ro.bosch.com
www.bosch-pt.com/bg/bg/

Транспортиране

Включените в окомплектовката литиево-йонни акумулаторни батерии са в обхвата на изискванията на нормативните документи, касаещи продукти с повишена опасност. Акумулаторните батерии могат да бъдат транспортирани от потребителя на публични места без допълнителни разрешителни.

При транспортиране от трети страни (напр. при въздушен транспорт или ползване на куриерски услуги) има специални изисквания към опаковането и обозначаването им. За целта при подготовката на пакетирани се консултирайте с експерт в съответната област.

Изпращайте акумулаторни батерии само ако корпусът им не е повреден. Изолирайте открити контактни клеми с лепящи ленти и опаковайте акумулаторните батерии така, че да не могат да се изместват в опаковката си. Моля, спазвайте също и допълнителни национални предписания.

Бракуване



Градинският електроинструмент, акумулаторните батерии и допълнителните приспособления трябва да бъдат предавани за оползотворяване на съдържащите се в тях суровини.



Не изхвърляйте градински електроинструменти и акумулаторни или обикновени батерии при битовите отпадъци!

Само за страни от ЕС:

Съгласно Европейска директива 2012/19/ЕС относно излязла от употреба електрическа и електронна апаратура и съгласно Европейска директива 2006/66/ЕО акумулаторни или обикновени батерии, които не могат да се използват повече, трябва да се събират отделно и да бъдат подлагани на подходяща преработка за оползотворяване на съдържащите се в тях суровини. Информация можете да получите в местното представителство на Бош.

Akkus/Batterien:

Литиево-йонни:

Моля, спазвайте указанията в раздела (вж. „Транспортиране“, Страница 337).

Srpski

Hvala vam

što ste se odlučili za robotsku

kosačicu Indego.

Molimo pročitate sledeće

sigurnosne napomene pre nego što instalirate Indego.

Sigurnosne napomene

Pažnja! Pažljivo pročitate sledeća uputstva. Upoznajte se sa upravljačkim elementima i namenskom upotrebom baštenskog uređaja. Molimo spremite uputstvo za upotrebu na sigurno mesto radi buduće upotrebe.

Objašnjenja simbola na baštenskom uređaju



Opšte uputstvo o opasnosti.

Proverite da baštenski uređaj ne blokira ili zaprečuje izlaze.



Upozorenje: Pre stavljanja u rad proizvoda pročitate uputstvo za upotrebu.



Upozorenje: Pritisnite prekidač pre obavljanja radova na baštenskom uređaju ili podizanja baštenskog uređaja.



Oprez: Ne dirajte noževe koji se okreću. Noževi su oštri. Oprez, možete izgubiti prste na rukama i nogama.



Pre diranja sačekajte da se svi delovi baštenskog uređaja zaustave. Nakon isključivanja baštenskog uređaja noževi nastavljaju da se okreću i mogu da uzrokuju povrede.



Pazite na to da izbačena strana tela ne povrede ljude koji se nalaze u blizini.



Upozorenje: Održavajte sigurnu udaljenost od proizvoda kada on radi.



Ne vozite se na baštenskom uređaju.



Punjač je opremljen sigurnosnim transformatorom.



Za čišćenje baštenskog uređaja ne koristite čistače visokog pritiska ili baštensko crevo.

Rukovanje

- ▶ **Pre svih radova na baštenskom uređaju (npr. održavanje, zamena alata itd.) kao i tokom transporta i skladištenja isključite baštenski uređaj na prekidaču.**
- ▶ Decu bi trebalo nadzirati da biste bili sigurni da se ne igraju baštenskim uređajem.
- ▶ Nikada ne dozvolite deci, osobama sa ograničenim fizičkim, čulnim ili psihičkim sposobnostima ili nedovoljnim iskustvom i/ili znanjem i/ili osobama koje nisu upoznate sa ovim uputstvima da koriste proizvod. Nacionalni propisi mogu da ograničavaju starost rukovaoca.
- ▶ Ne koristite baštenski uređaj ako ste bos ili nosite sandale. Uvek nosite čvrste cipele i duge pantalone.
- ▶ Upotrebljavajte baštenski uređaj samo kada je poklopac pretinca za akumulator zatvoren i svi zavrtnji poklopca su čvrsto stegnuti. To štiti akumulator od vlage.
- ▶ Ne radite sa baštenskim uređajem u lošim vremenskim uslovima, posebno ako se približava nevreme.
- ▶ Prilikom rukovanja baštenskim uređajem i kada mu se približavate uvek vodite brigu o tome da imate stabilnu ravnotežu i siguran oslonac, posebno na padinama i mokrim travnjacima. Ne saginjite se previše napred. Uređajem rukujte pažljivo i bez žurbe.

- ▶ Rukovalac je odgovoran za nezgode ili štete počinjene drugim ljudima ili njihovoj imovini.
- ▶ Odmah pritisnite crvenu tipku Stop ako prilikom rada baštenskog uređaja nastanu bilo kakve opasnosti.
- ▶ Vodite brigu o ispravnoj instalaciji granične žice u skladu sa uputstvom za instalaciju.



Kompletna uputstva za instalaciju robotske kosačice Indego se nalaze u uputstvima za upotrebu isporučenim sa proizvodom.

- ▶ Redovno proveravajte područje na kojem se koristi baštenski uređaj i odstranite kamenje, granje, žice, kabele i druge predmete.
- ▶ Pažljivo proverite da na području na kojem treba koristiti baštenski uređaj ne postoje divlje i domaće životinje. Divlje i domaće životinje mogu se povrediti tokom rada mašine.
- ▶ Ne polažite mrežne kabele pod naponom u radnom području baštenskog uređaja. Ako se u robotskoj kosačici zaplete mrežni kabel, pre uklanjanja on mora da se iskopča iz mreže.
- ▶ Redovno proveravajte baštenski uređaj da biste se uverili da noževi, zavrtnji noževa i uređaj za rezanje nisu istrošeni ili oštećeni. Istrošene noževe i zavrtnje noževa uvek

zamenjujte u kompletu da biste izbegli neravnotežu.

- ▶ Nikada ne koristite baštenski uređaj sa oštećenim zaštitnim poklopcima ili bez sigurnosnih uređaja.
- ▶ Ne stavljajte ruke i stopala blizu ili ispod delova koji se okreću.
- ▶ Nikada ne podižite i nosite baštenski uređaj kada motor radi.
- ▶ Ne ostavljate baštenski uređaj da radi bez nadzora ako znate da u neposrednoj blizini postoje domaće životinje, deca ili odrasle osobe.
- ▶ Pokrenite baštenski uređaj prema uputstvima i udaljite se na sigurno rastojanje od delova koji se okreću.
- ▶ Ne koristite baštenski uređaj istovremeno sa raspršivačima za travnjake. Programirajte vreme košenja da biste bili sigurni da oba sistema neće da rade istovremeno.
- ▶ Ako zbog nekog razloga baštenski uređaj padne u vodu, izvadite ga iz vode i isključite prekidačem. Nemojte uključivati baštenski uređaj, već se obratite korisničkoj službi firme Bosch.
- ▶ **Ne obavljajte izmene na baštenskom uređaju.** Nedozvoljene izmjene mogu da umanje sigurnost baštenskog uređaja i povećaju buku i vibracije.

Isključite baštenski uređaj prekidačem:

- pre odstranjivanja blokada,

- kada proveravate, čistite ili radite na baštenskom uređaju,
- pre skladištenja,
- ako baštenski uređaj neobično vibrira (zaustavite i odmah proverite baštenski uređaj),
- posle sudara sa stranim predmetom proverite da li postoje oštećenja na baštenskom uređaju i kontaktirajte korisničku službu firme Bosch za potrebne popravke.

Održavanje

- ▶ **Uvek nosite baštenske rukavice kada rukujete ili radite na području oštih noževa.**
- ▶ **Pre svih radova na baštenskom uređaju isključite ga prekidačem.**
- ▶ **Pre svih radova na stanicama za punjenje ili mrežnom adapteru iskopčajte mrežni utikač iz utičnice.**

Temeljito očistite spoljne površine baštenskog uređaja mekom četkom i krpom. **Ne koristite vodu i rastvarače ili sredstva za poliranje.** Uklonite sve nakupine trave i naslage, naročito sa proreza za provetranje. Okrenite baštenski uređaj tako da je donja strana okrenuta prema gore i redovno čistite područje oko noževa i točkove. Da biste odstranili nahvatanu odrezanu travu, upotrebite tvrdu četku ili strugalo (vidi sliku I).

Noževi mogu da se obrnu.

- ▶ Pazite na to da su sve navrtke, klinovi i zavrtnji pritegnuti da bi bio moguć

siguran rad sa baštenskim uređajem. (vidi sliku **J**)

- ▶ Redovno proveravajte baštenski uređaj i radi svoje sigurnosti zamenite istrošene i oštećene delove
- ▶ Uverite se da se koriste samo originalni rezervni delovi firme Bosch.
- ▶ Prema potrebi zamenite noževe i zavrtnje u kompletu.

Skladištenje tokom zime

- ▶ **Isključite kosačicu prekidačem.**
- ▶ Kosačica je spremna za rad na temperaturama između 5 °C i 45 °C. Uskladištite kosačicu i stanicu za punjenje u zimskoj sezoni, kada su temperature stalno ispod 5 °C, na sigurnom i suvom mestu tako da su nedostupne deci.

Ne stavljajte druge predmete na kosačicu ili stanicu za punjenje. Upotrebite originalnu ambalažu kada transportirate Indego na velikim rastojanjima.

Kosačicu se može čuvati i u torbi za čuvanje.

- ▶ Čuvajte kosačicu samo u rasponu temperature od -20 °C do 50 °C. Ne ostavljajte kosačicu leti u automobilu.

USB

- ▶ Kosačica ima USB port koji treba da se koristi isključivo za aktualizovanje softvera (vidi sliku **M**). Koristite samo odobrene USB.org stikove

(FAT 32 formatirane) i USB.org OTG kabele.

- ▶ Dodatne informacije o aktualizovanjima softvera naći ćete na Bosch-Indego.com.
- ▶ **Ne koristite USB port za druge svrhe. Ne utičite spoljne uređaje.**

Uputstva za optimalan rad sa akumulatorom

- ▶ **Ne otvarajte bateriju.** Postoji opasnost od kratkog spoja.



Zaštitite akumulator od toplote (na primer i od trajnog sunčevog zračenja), vatre, vode i vlage. Postoji opasnost od eksplozija.

- ▶ **Akumulator koji nije ugrađen držite podalje od spajalica, novčića, ključeva, eksera i zavrtnja ili drugih malih metalnih predmeta koji bi mogli da uzrokuju premošćivanje kontakata.** Kratki spoj između kontakata akumulatora može uzrokovati opekotine ili požar.
- ▶ **Kod oštećenja i nestručne upotrebe akumulatora mogu izlaziti pare.** Dovodite sveži vazduh i potražite kod tegoba nekog lekara. Pare mogu nadražiti disajne puteve.
- ▶ **Akumulator može da se ošteti zbog oštrih predmeta kao što su npr. ekseri ili odvijači ili zbog dejstvovanja spoljne sile.** Može da dođe do internog kratkog spoja i akumulator može da se zapali, zadimi, eksplodira ili pregreje.

- ▶ **Kod pogrešne primene ili oštećenja akumulatora može doći do curenja zapaljive tečnosti iz akumulatora. Izbegavajte kontakt sa njom. Kod slučajnog kontakta isperite vodom. Ako tečnost dospe u oči, dodatno potražite i lekarsku pomoć.** Tečnost koja curi iz akumulatora može da izazove nadražaje kože ili opekotine.

- ▶ **Ne prespajajte akku kratko.** Postoji opasnost od eksplozija.

- ▶ **Koristite samo akumulatorne firme Bosch predviđene za ovaj baštenski uređaj.** Upotreba drugih akumulatora može da uzrokuje povrede i opasnost od požara.

- ▶ **Proverite da li je baštenski uređaj isključen pre ulaganja akumulatora.** Ulaganje akumulatora u uključen baštenski uređaj može da uzrokuje nezgode.

- ▶ Otvorite pretinac za akumulator samo kada je akumulator istrošen. Radi skladištenja tokom zime ostavite akumulator u uređaju. Ugrađen akumulator je veoma dugotrajan, zato ne otvarajte pretinac za akumulator dok ne primetite značajno smanjenje vremena rada između dva ciklusa punjenja akumulatora.

- ▶ Indego radi na temperaturi od 5 °C do 45 °C. Ako je temperatura akumulatora van tog radnog raspona, Indego će da pokaže obaveštenje i neće da napusti

stanicu za punjenje. Tokom rada Indego će se vratiti u stanicu za punjenje ili zaustaviti.

- ▶ Punjenje sme da se obavlja samo u stanici za punjenje koju je odobrila firma Bosch.

Sigurnosna napomena za punjač i mrežni adapter

- ▶ **Za punjenje kosilice koristite samo originalnu stanicu za punjenje i mrežni kabel firme Bosch** U protivnom postoji opasnost od eksplozije i požara.

- ▶ **Redovo proveravajte stanicu za punjenje, mrežni adapter, kabel i utikač. U slučaju oštećenja ili starenja odvojite stanicu za punjenje ili mrežni adapter od električne mreže i ne upotrebljavajte ih. Ne otvarajte sami stanicu za punjenje ili mrežni adapter. Popravke sme da obavlja isključivo kvalifikovano stručno osoblje firme Bosch i samo sa originalnim rezervnim delovima.** Oštećenje na stanici za punjenje, mrežnom adapteru, kabeu ili utikaču povećava rizik od električnog udara.

- ▶ **Ne koristite stanicu za punjenje i mrežni adapter na lakozapaljivoj podlozi (npr. hartiji, tekstilima itd.) i u zapaljivoj okolini.** Zbog zagrevanja stanice za punjenje i mrežnog adaptera koje nastaje tokom punjenja postoji opasnost od požara.

- ▶ **Nadgledajte decu.** Tako ćete biti sigurni da se deca ne igraju stanicom za punjenje, mrežnim adapterom ili baštenskim uređajem.
- ▶ Napon izvora struje mora da se podudara sa informacijama na mrežnom adapteru.
- ▶ Preporučujemo da mrežni adapter priključite samo na utičnicu koja je zaštićena zaštitnim strujnim prekidačem sa strujom kvara od 30 mA. Redovno proveravajte funkcionisanje zaštitnog strujnog prekidača.
- ▶ Redovno proveravajte da li postoje oštećenja na mrežnom kabeu.
- ▶ U slučaju poplave bazne stanice odvojite mrežni adapter od električni mreže i obratite se korisničkoj službi firme Bosch.
- ▶ Nikada ne dodirujte mrežni utikač ili druge utikače mokrim rukama.
- ▶ Ne gazite, gnječite ili povlačite priključni kabeu jer bi mogao da se oštetiti. Zaštitite kabeu od toplote, ulja i oštrih ivica.

Mrežni adapter je zbog sigurnosti zaštitno izoliran i ne treba uzemljenje.

Tehnički podaci





Robotska kosačica	SI jedinica	Indego M 700	Indego M+ 700
Broj artikla		3 600 HBO 2..	3 600 HBO 3..
Širina rezanja	cm	19	19
Visina rezanja	mm	30–50	30–50
Ugao padine, maks.	°/%	15/27	15/27
Veličina travnjaka			
– maksimalna	m ²	700	700
– po punjenju akumulatora do ^{A)}	m ²	85	85

Radni napon 230 V AC, 50 Hz (za zemlje van EU 220 V, 240 V zavisno od izvedbe). Informacije možete da nabavite od ovlašćene korisničke službe firme Bosch.

U slučaju sumnje obratite se kvalifikovanom električaru ili najbližem servisnom predstavništvu firme Bosch.

Simboli

Sledeći simboli su važni za čitanje i razumevanje uputstva za upotrebu, posebno za slike. Zapamtite simbole i njihovo značenje. Pravilno tumačenje simbola pomaže vam da bolje i sigurnije koristite baštenski uređaj.

Simbol	Značenje
	Nosite zaštitne rukavice
	Dozvoljena radnja
	Zabranjena radnja
	Pribor/rezervni delovi

Namenska upotreba

Kosačica je namenjena košenju travnjaka na privatnom posedu.

Ne upotrebljavajte kosačicu u zatvorenim prostorima.

Ne upotrebljavajte kosačicu za druge svrhe jer se time povećava opasnost od nezgoda i mogućeg oštećenja baštenskog uređaja. Ne pokušavajte da menjate kosačicu jer to može da uzrokuje nezgode ili moguće oštećenje kosačice.

Robotska kosačica	SI jedinica	Indego M 700	Indego M+ 700
Raspon radne frekvencije (induktivni senzor)	kHz	5	5
Maks. Jakost magnetnog polja (induktivni senzor) (na 10 m)	dBµA/m	44	44
Raspon radne frekvencije (GSM)	MHz	-	880-960
	MHz	-	1710-1880
Snaga odašiljanja maks. (GSM)	dBm	-	33
Masa prema postupku EPTA 01:2014	kg	7,1	7,2
Stepen zaštite		IPX4	IPX4
Serijski broj		vidi tipsku tablicu na baštenskom uređaju	
Akumulator		Litijum-jonski	Litijum-jonski
Nominalni napon	VDC	18	18
Kapacitet	Ah	2,5	2,5
Broj akumulatorskih ćelija		5	5
Vreme rada, prosečno ^{A)}	min	75	75
Vreme punjenja akumulatora (maks.)	min	60	60
Granična žica			
- isporučena granična žica	m	175	175
- minimalno potrebna dužina	m	20	20
- maksimalno dozvoljena dužina	m	350	350
Stanica za punjenje			
Broj artikla		F 016 L68 963	F 016 L68 963
Ulazni napon	VDC	24	24
Potrebna struja za punjenje/granična žica je uključena	W	73/2,6	73/2,6
Struja punjenja (do)	A	2,3	2,3
Dozvoljeni raspon temperature punjenja ^{B)}	°C	5-45	5-45
Masa prema postupku EPTA 01:2014	kg	1,65	1,65
Stepen zaštite		IPX4	IPX4
Punjač			
Broj artikla			
Švajcarska		F 016 L90 934	F 016 L90 934
Engleska		F 016 L90 935	F 016 L90 935
Ostatak Evrope		F 016 L90 916	F 016 L90 916
Ulazni napon (naizmjenični napon)	V	220-240	220-240
Klasa zaštite		□/II	□/II
Frekvencija	Hz	50-60	50-60
Izlazni napon (jednosmerni napon)	V	24	24
Stepen zaštite		IPX7	IPX7
Masa	kg	1,25	1,25

A) zavisno od visine rezanja, svojstava trave i vlage

B) interna temperatura akumulatora

Informacije o buci/vibracijama

Vrednosti emisije buke su utvrđene prema
EN 50636-2-107.

A-vrednovani nivo buke električnog alata iznosi tipično: Nivo snage zvuka **61 dB(A)**. Nesigurnost **K = 2 dB**.

Značenje slika

Postupak	Slika	Stranica
Pribor	A	430
Obim isporuke/raspakovanje kosačice	B	431
Polaganje granične žice	C	431
Produžavanje granične žice	D	432
Polaganje granične žice oko novog unutrašnjeg predmeta	E	432
Podizanje i nošenje kosačice	F	433
Podošavanje visine rezanja	G	433
SpotMow	H	434
Čišćenje	I	435
Održavanje	J	435
Dodavanje dodatnog travnjaka	K	434
– sa dodatnom stanicom za punjenje (desno)		
– bez dodatne stanice za punjenje (gore levo)		
Zamena akumulatora	L	436
Aktualizovanje softvera	M	437–438
Priključivanje mrežnog adaptera	N	439

Instalacija

Preko sledećeg QR koda možete da pogledate video o instaliranju kosačice na adresi www.bosch-indego.com. Umesto toga pogledajte uputstvo za instaliranje isporučeno sa proizvodom.

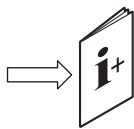

Proverite da li je granična žica potpuno pričvršćena na tlu i da ne postoje labave petlje žice. Labave petlje žice mogu da predstavljaju opasnost od spoticanja.

Uklonite kamenje, granje, žice, električne kabele pod naponom i druge strane predmete sa travnjaka koji se kosi. Uverite se da je travnjak koji se kosi ravan i da na njemu nema prepreka kao što su udubljenja, brazde i strmi obronci čiji je nagib veći od 15°/27 %.

Stanicu za punjenje treba postaviti na graničnu žicu na vanjskoj ivici travnjaka. One ne može da stoji pored šupe ili kućice za alat koja se nalazi kao ostrvo unutar travnjaka koji se kosi.

Preporučljivo je da pre instaliranja i pre prvog košenja u novoj sezoni i uvek kada je odrezana trava duža od 5 mm travnjak pokosite običnom kosačicom za travu.

Sistem noževa kosačice je konstruiran za rezanje kratke trave (30-50 mm). Odrezanu travu je moguće ostaviti kao malč za dubrenje travnjaka. Visina rezanja kosačice može da se podesi na 30, 40 i 50 mm.

Preporučuje se da počnete sa višim podešenjem i zatim da postepeno smanjujete nivo ako žica nestaje pod travom. Tim se sprečava da vaš Indego preseče žicu.

Dodatna granična žica može da se priključi spojnicom kabela (vidi slike **D–E**).

Granična žica se može produžiti na dužinu od maksimalno **350 m**.

Položite graničnu žicu do dubine od 5 cm u tlo (ili ispod nemetalnih ploča).



Da bi se izbeglo oštećenje granične žice, područje u kojem je ona položena ne sme da se provetrava ili grablja.

Prilikom polaganja granične žice izbegavajte ugao manji od 45°. To može da smanji učinak.

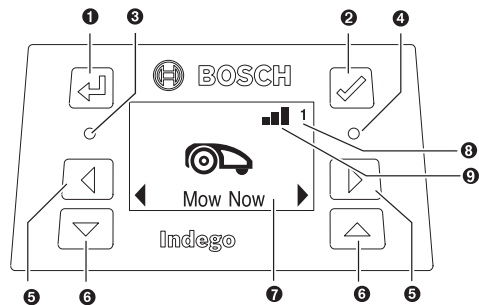

Ekran



Simbol	Značenje
1	Tipka sa strelicom nazad
2	Tipka za potvrđivanje
	Ako se tipka za potvrđivanje pritisne tokom košenja, kosačica se vraća u stanicu za punjenje
3	Crvena lampica svetli: Greška kosačice
4	Zelena lampica svetli: Kosačica je uključena
	Zelena lampica ne svetli: Kosačica nije aktivna i za aktiviranje je potreban PIN kod sa četiri mesta.
	Ili je kosačica isključena, potrebno je uključiti prekidač i za aktiviranje kosačice je potrebno uneti PIN kod sa četiri mesta.
	Napomena: Tokom aktualiziranja softvera svetle zelena i crvena lampica.

Simbol	Značenje
5 	Tipke sa strelicom levo/desno
6 	Tipke sa strelicom dolje/gore
7 	Ekran sa dijaloškim prozorom
8 1 2 3	Broj bašte (prikazuje se kada je sačuvano više baštenskih karata)

Samo kod Indego M+ 700:

9 	Mobilna mreža je dostupna
	Mobilna mreža nije dostupna

Ekran se prebacuje na mirovanje ako se unutar 10 minuta ništa ne unese.

Dodavanje novog travnjaka (vidi sliku K)

Sledite uputstva u priručniku za instaliranje da biste instalirali Indego na nekom drugom travnjaku.

Odvojeni travnjaci sa zasebnom stanicom za punjenje (vidi sliku K desno): Kosačica može da se koristi za do tri različita travnjaka. Za zaseban travnjak trebate dodatnu stanicu za punjenje (vidi sliku A), graničnu žicu i plastične klinove. Ako je podešen vremenski plan, kalendarska funkcija „**Bosch AUTO**“ ili Bosch funkcija „**SmartMowing**“, unutar definisanog perioda kosi se trava tog travnjaka.

Isključite kosačicu kada je prenosite između pojedinih travnjaka.

Napomena: Aktualizovanja softvera se moraju obavljati na kosačici u svakoj stanici za punjenje.

Kod zimskog uskladištenja je preporučljivo da se na stanici za punjenje napiše oznaka da biste znali koja stanica za punjenje pripada kojem travnjaku.

Bez dodatne stanice za punjenje: Travnjake je moguće povezati tako da graničnu žicu između dva travnjaka položite što bliže i paralelno jedna drugoj (vidi sliku K gore levo).

Dodatni travnjak bez stanice za punjenje se neće mapirati, a kosačica na tom travnjaku bez stanice za punjenje neće da koristi strategiju košenja LogiCut. Maksimalno preporučena površina travnjaka bez stanice za punjenje je 50 m².

Kosačica kosi dok se akumulator ne isprazni i zbog punjenja ju je potrebno preneti u stanicu za punjenje.

Košenje

- ▶ **Ne dopustite deci da se voze na kosačici.**
- ▶ **Prije podizanja pritisnite tipku Stop na kosačici. Kosačicu uvek podižite za ručku. (vidi sliku F)**

Proverite da na travnjaku koji se kosi nema malih životinja kao što su ježeви ili kornjače.

Samo kod Indego M 700: Nakon uspešnog konfigurisanja možete odmah da počnete sa košenjem tako da na ekranu potvrdite „**Kosi sada**“ ili da pričekate sledeći planirani period prema programiranju kalendarskom funkcijom „**Bosch AUTO**“ (pod pretpostavkom da je ona pre toga podešena).

Isto tako možete da unesete vremenski plan u kalendar prema svojim zahtevima.

Samo kod Indego M+ 700: Nakon uspešnog konfigurisanja možete odmah da počnete sa košenjem tako da potvrdite „**Kosi sada**“ na ekranu ili izaberete „**Košenje**“ u slobodno dostupnoj aplikaciji Bosch Smart Garden. Takođe možete da definišete vremenski plan košenja funkcijom Bosch „**SmartMowing**“, koja omogućava da se vremena košenja izračunaju na temelju vremenske prognoze za vašu lokaciju. Takođe možete da unesete vremenski plan košenja prema svojim zahtevima ili ga unesete u kalendar u aplikaciji Bosch Smart Gardening.

Kosačica mora 3 puta da potpuno pokosi travnjak (3 kompletna ciklusa košenja) da bi memorisala travnjak. U fazi učenja vizualni rezultat možda neće biti optimalan.

Približna vremena rada za potpuno obilaženje travnjaka sa funkcijom LogiCut su navedena dole. Molimo imajte na umu da se vremena rada razlikuju zavisno od svojstava travnjaka i broja predmeta u bašti.

100 m² 4 h

500 m² 16 h

700 m² 22 h

Definišete vremenski plan sa čestim ponavljanjima. Time ćete postići dobre rezultate košenja, punjenje akumulatora traje duže i izbeći ćete gomilanje odrezane trave na travnjaku.

Kada kosačica kosi

U režimu „**Ručno**“ kosačica radi dok se travnjak ne pokosi. Košenje se prekida samo radi punjenja akumulatora. Kada se travnjak pokosi, kosačica se vraća u baznu stanicu.

U programabilnom režimu „**Vremenski plan**“, sa kalendarskom funkcijom „**Bosch AUTO**“ ili sa Bosch funkcijom „**SmartMowing**“ kosačica neprekidno radi tokom definisanog perioda. Košenje se prekida samo radi punjenja akumulatora. Ako se travnjak pokosi pre završetka perioda, kosačica se vraća u baznu stanicu.

Da biste privremeno prekinuli košenje, pritisnite tipku **Stop** ili pošaljite kosačicu nazad u baznu stanicu tipkom za potvrđivanje ✓.

Kod Indego M+ 700 kosačicu možete da pošaljete nazad u baznu stanicu tako da izaberete „**Stanica za punjenje**“ u slobodno dostupnoj aplikaciji Bosch Smart Garden.

Štedljivi režim

Kosačica smanjuje potrošnju energije tako da automatski isključuje struju u graničnoj žici kada ne kosi i ne puni se.

Da biste kosačicu ručno probudili iz štedljivog režima, pritisnite tipku za potvrđivanje ✓, a potom izaberite „**Kosi sada**“ ili neki drugi „**Režim košenja**“ dok je kosačica u stanici za punjenje.

Kod Indego M+ 700 kosačicu možete da probudite iz štedljivog režima tako da izaberete „**Košenje**“ u slobodno dostupnoj aplikaciji Bosch Smart Garden.

Radi košenja prema aktivnom vremenskom planu, sa kalendarskom funkcijom „**Bosch AUTO**“ ili sa Bosch funkcijom „**SmartMowing**“ automatski se prekida štedljivi režim.

Košenje malih travnjaka funkcijom „**SpotMow**“

SpotMow je predviđen za košenje malih površina koje zahtevaju posebnu obradu tako da nije potrebno košenje čitavog travnjaka; primer je površina ispod baštenskog nameštaja koji je u međuvremenu premešten. Kosilica se postavi na donju levu ivicu površine predviđene za košenje (vidi sliku **H**). Konačno pokošena površina zavisi od stanja travnjaka; ona ne mora nužno da bude tačan kvadrat. Nakon završetka funkcije „**SpotMow**“ sledite uputstva na ekranu. Napomena: Zbog sigurnosnih razloga funkcija „**SpotMow**“ ne može da se koristi van granične žice.

Senzori

Kosačica je opremljena sledećim senzorima:

- **Senzor dizanja** se aktivira kada se kosačica podigne.
- **Senzor prevrtanja** prepoznaje kada se kosačica prevrne.
- **Senzor nagiba** se aktivira kada kosačica dosegne ugao nagiba od 32°.

Kada se aktivira neki od senzora, npr. senzor dizanja, motori voznog mehanizma i noževi se zaustavljaju. Na ekranu se pojavljuje obaveštenje, npr. „Podignuto“.

- **Senzor prepreka** prepoznaje predmete/prepreke po čitavoj prednjoj ivici kosačice i naređuje promenu smera.

Punjenje akumulatora

Akumulator je opremljen nadzorom temperature koji dozvoljava punjenje samo kada je unutrašnja temperatura akumulatora u rasponu od 5 °C do 45 °C.

Litijum-jonski akumulator se isporučuje delimično napunjen. Tokom instaliranja granične žice preporučljivo je napuniti kosačicu u stanici za punjenje.

Litijum-jonski akumulator može uvek da se puni, a da ne skрати njegov vek trajanja. Prekidanje postupka punjenja ne šteti akumulatoru.

Ako je akumulator slab ili se isprazni, zaštitni spoj isključite kosačicu: Noževi se više ne pomeraju.

Zamena akumulatora (vidi sliku L)

Napomena: Akumulator mora da se zameni samo ako je istrošen. Nije predviđeno da se akumulator puni van uređaja.

Kretanje po menijima

Sljedeća tabela objašnjava razne tačke menija.

Glavni meni	Podmeni 1	Podmeni 2	Objašnjenje
			Pritiskom tipke za potvrđivanje kosačica počinje sa košenjem. U režimu „ Isključi/ručno “ kosačica kosi dok se na ekranu ne prikaže „ Bašta je završena “.
Kosi sada			U režimu „ Vremenski plan “, sa kalendarskom funkcijom „ Bosch AUTO “ ili sa Bosch funkcijom „ SmartMowing “ kosačica radi do

- ▶ Korišćenje neprikladnih akumulatora može uzrokovati pogrešno funkcionisanje ili oštećenje kosačice.
- ▶ Iskorišćeni akumulatori mogu znatno smanjiti vreme rada kosačice.
- ▶ **U kosačici ne koristite baterije koje nisu namenjene za ponovno punjenje.** Koristite samo akumulatore koje navodi proizvođač.

Napomena: Nosite uvek zaštitne rukavice kada radite u blizini oštrih sečiva.

Isključite kosačicu prekidačem.

Odvrtite 5 zavrtnja na poklopcu pretinca za akumulator krstastim odvijačem T-20.

Zakrenite iskorišćeni akumulator sa vodicom iz pretinca za akumulator dok ne postane vidljiva tipka za deblokiranje akumulatora. Pritisnite tipku za deblokiranje akumulatora i izvadite akumulator.

Uložite novi akumulator u vodicu dok blokada akumulatora čujno ne uskoči. Zakrenite akumulator sa vodicom u pretinac za akumulator. Ponovo položite poklopac akumulatora i pričvrstite ga sa 5 zavrtnja.

Poklopac pretinca za akumulator štiti akumulator tokom rada od vlage.

Aktualizovanje softvera (vidi sliku M)

Za aktualizovanje softvera vam treba USB.org stik (FAT 32 formatiran) i USB OTG kabl.

Ako je dostupna nova verzija softvera, naći ćete je na Internetu na stranici „www.bosch-indego.com“. Učitajte datoteku „IN8xxx.bin“ na USB.org stik.

Obrnite kosačicu i skinite pokrov sa USB porta. Priključite USB OTG kabl sa USB.org stikom.

Stavite kosačicu u stanicu za punjenje i proverite da li je stanica za punjenje priključena na električnu mrežu (lampica na baznoj stanici svetli). Kosačica mora biti uključena, ekran mora svetliti, a akumulator biti napunjen najmanje 70 %.





Kada počne aktualizovanje, na ekranu se pojavljuje sledeća poruka „**Aktualizovati verziju x na verziju y?**“





Potvrdite postupak tipkom ✓. Tokom aktualizacije trepere obe lampice u kosačici.

Na kraju aktualizacije kosačica se ponovo pokreće.

Odvojite USB OTG kabl i USB.org stik. Zatvorite pokrov na USB portu.

Dodatno kod Indego M+ 700: Aktuelni softver je moguće učitati i preko aplikacije Bosch Smart Gardening.

Glavni meni	Podmeni 1	Podmeni 2	Objašnjenje
			kraja perioda ili dok se na ekranu ne prikaže „ Bašta je završena “ (zavisno od toga šta se desi prvo).
 Kalendar	Samo kod Indego M 700: Bosch AUTO		Kalendarska funkcija „ Bosch AUTO “ se optimizira zavisno od veličine travnjaka. U osnovnom podešenju kosačica kosi dva puna ciklusa košenja nedeljno i počinje u 8 časova ujutro. Moguća su sledeća podešavanja:
		Broj punih ciklusa košenja nedeljno	1 do 3
		Radni dan	Dani kada je dozvoljeno košenje (npr. nedelje su isključene).
		Vreme početka	Može da se podesi samo za prvi period (važi za sve aktivne dane).
	Samo kod Indego M+ 700: SmartMowing		Funkcija Bosch „ SmartMowing “ se optimizira zavisno od veličine travnjaka i omogućava povezivanje sa lokalnom meteorološkom službom. U osnovnom podešenju kosačica kosi dva puna ciklusa košenja nedeljno i počinje u 8 časova ujutro. Svoj SmartMowing vremenski plan možete da sastavite aplikacijom Bosch Smart Gardening.
Vremenski plan	Promena (izabrani dan)		Programirajte vremenski plan košenja podešavanjem pojedinih dana košenja i perioda (do 2 dnevno).
		Ne kosi/obriši period	Obrišite odgovarajući period za izabrani dan. Dole na ekranu se prikazuje broj punih ciklusa košenja nedeljno za trenutni vremenski plan.
Isključi/ručno			Izaberite ovu opciju ako ne treba da se koristi vremenski plan. Kosačica počinje košenje samo aktiviranjem „ Kosi sada “ na ekranu. Kod Indego M+ 700 košenje možete da počnete tako da izaberete „ Košenje “ u slobodno dostupnoj aplikaciji Bosch Smart Garden.
 Podešavanja	 Režim košenja	SpotMow	Izaberite površinu od 2 m x 2 m, 3 m x 3 m i 4 m x 4 m.
		Košenje bez stanice za punjenje	Kosačica kosi u dodatnom travnjaku bez sopstvene stanice za punjenje slučajnim režimom dok se akumulator ne isprazni.
		Košenje ivica	Izaberite da li kosačica treba da kosi ivicu prilikom punog rezanja (standardno podešenje), prilikom svakog drugog punog rezanja ili uopšte ne (Isključeno).
	 Bezbednost		Automat. zaklju.
		- Uključi	PIN kod je potreban za ponovno aktiviranje nakon automatskog zaključavanja.
		- Isključeno	Tipke su uvek spremne za unošenje.
		PIN promena	Promena PIN koda zahteva unošenje važećeg PIN koda.
		Alarm	
		- Uključi	Aktivira alarm.
	- Isključeno	Deaktivira alarm.	
			Promena vremena i datuma.

Glavni meni	Podmeni 1	Podmeni 2	Objašnjenje
Datum i vreme			Promena jezika na ekranu.
Biranje jezika		Stanje sistema	Informacije o stanju punjenja akumulatora, informacije o sistemu i vremenu rada i punjenja kosačica.
Informacije		Žica ID	Menja ID granične žice u slučaju mogućih smetnji u blizini.
Napredno		Podešenje senzora/stanje travnjaka	Izaberite nisko (neravno), normalni ili visoko (sklisko). Osetljivost senzora prepreka se menja zavisno od podešenog stanja travnjaka.
		Novo mapiranje	Briše trenutnu kartu travnjaka na kojem se kosačica nalazi.
		Fabričko podešavanje	Vraćanje kosačice na fabrička podešenja briše sva lična podešenja (osim PIN-a). Nakon vraćanja na tvornička podešenja kosačica mora ponovo da mapira travnjak/e.
		Pregled bašti	Prikazuje broj mapiranih travnjaka, njihovu veličinu, ID žice i datum poslednjeg košenja te površine.
		Brisanje bašti	Brisanje određene baštenske karte ili izaberite brisanje svih karata istovremeno.
Dodaci		Ime kosačice	Promenite ime koje se prikazuje na ekranu. Moguća su samo slova latinske abecede. Broj slova je ograničen. Ova funkcija nije dostupna u svim jezicima. U nekim jezicima (npr. češki ili poljski) zbog posebnih gramatičkih zahteva promena imena ne utiče na pokazivanje na ekranu.
		Vodena vaga	Daje informacije o nagibu tla kosačice. Ako je kosačica u stanici za punjenje i tačka na ekranu nije unutar prikazanog kružića, stanica za punjenje mora da se premesti na novo, ravno mesto.
		Signal žice	Prepoznaje signal granične žice i prikazuje kvalitet signala (za korisničku službu). Kosačica ne prima signal od granične žice dok je u stanici za punjenje.

Rešavanje problema

Podrška na Internetu



<http://www.bosch-indego.com>



Simptom	Mogući uzrok	Rešenje
Lampica na stanici za punjenje treperi	Granična žica je prekinuta, predugačka ili prekratka. Žica nije spojena i kosačica nije u stanici za punjenje.	Proverite da granična žica nije prekinuta i da je njena dužina između 20 i 350 m. Potom isključite i ponovo uključite električnu opskrbu. Pogledajte uputstva u priručniku za instaliranje radi konfigurisanja kosačice.
Jake vibracije/buka	Zavrtnaj noža je labav	Pritegnite zavrtnaj noža obrtnim momentom od 2,5 Nm.
	Nož je oštećen/savijen	Zamenite nož (vidi sliku J).
Kosačica ne ide ispravno u stanicu za punjenje	Granična žica nije ispravno položena oko stanice za punjenje	Pogledajte uputstva u priručniku za instaliranje radi polaganja granične žice.
	Granična žica je u blizini izvora smetnji	Uklonite svu suvišnu (npr. namotanu) graničnu žicu oko stanice za punjenje. U meniju promenite ID granične žice.
Kosačica ne radi	Prekidač nije uključen	Izvadite kosačicu iz stanice za punjenje, uključite prekidač i stavite kosačicu ponovo u stanicu za punjenje (proverite da li je stanica za punjenje spremna za rad – lampica svetli zeleno).
	Moguće začepljenje	Uvek prvo isključite prekidač, a zatim proverite područje ispod kosačice. Uklonite blokade po potrebi (za tu svrhu uvek nosite baštenske rukavice).
	Akumulator nije potpuno napunjen	Stavite kosačicu u stanicu za punjenje da biste omogućili punjenje. Stanica za punjenje mora biti uključena.
	Trava je preduga	Pokosite travnjak običnom kosačicom za travu na nižem podešenju.
	Akumulator je prehladan/pretopao	Kosačica radi kada je unutrašnja temperatura akumulatora između 5 °C i 45 °C. Pustite kosačicu da se ohladi/zagreje. Ako se greška često pojavljuje, stanicu za punjenje stavite u senu.
Kosačica stoji sa isključenim ekranom na travnjaku	Problemi tokom rada	Pritisnite tipku za potvrđivanje na ekranu da bi se zaslon osvetlio ili stavite kosačicu u stanicu za punjenje.
Punjenje kosačice ne funkcioniše	Akumulator je prehladan/pretopao	Kosačica radi kada je unutrašnja temperatura akumulatora između 5 °C i 45 °C. Pustite kosačicu da se ohladi/zagreje. Ako se greška često pojavljuje, stanicu za punjenje stavite u senu.
	Stanica za punjenje nije uključena	Uključite električno snabdevanje stanice za punjenje. Ako se stanica za punjenje ne pokrene, obratite se korisničkoj službi firme Bosch.
	Kontakti za punjenje su zardali	Očistite kontakte za punjenje.
	Akumulator nije stavljen, pogrešno je stavljen ili je akumulator pogrešan za kosačicu	Pravilno stavite akumulator (vidi sliku L). Upotrebljavajte prikladan Bosch akumulator.
Kosačica je van granične žice	Granična žica je na usponu	Ostavite prostor od 30 cm između granične žice i uspona.
	Prepreka u blizini žice	Odstranite prepreku.
Delovi travnjaka na nekim mestima nisu pokošeni	Za potpuno košenje bašte kosačica treba više vremena	Radi registrovanja celog travnjaka pustite kosačicu da 3 x pokosi čitav travnjak.
	Period je prekratak za veličinu travnjaka	Povećajte period košenja ili: <ul style="list-style-type: none"> – upotrebite kalendarsku funkciju „Bosch AUTO“ (kod Indego M 700) – upotrebite Bosch funkciju „SmartMowing“ (kod Indego M+ 700)

Simptom	Mogući uzrok	Rešenje
	Rastojanje između graničnih žica je prekratko	Povećajte rastojanje između graničnih žica na najmanje 75 cm.
	Neravna podloga	U meniju „Svojstva tla/senzor tla“ izaberite opciju „Neravno tlo/mala osetljivost“. Poravnajte travnjak, uklonite neravnine/talasanja tla, ogradite neprikladna područja graničnom žicom – pogledajte uputstva u priručniku za instaliranje.
	Trava je preduga	U meniju „Svojstva tla/senzor tla“ izaberite opciju „Neravno tlo/mala osetljivost“.
	Suviše strmi nagibi u bašti	Proverite da kosačica radi samo na strminama sa nagibom od najviše 15 stepeni.
Kosačica zapinje u bašti	Predmeti/prepreke nisu ograđeni	Prepreke kod kojih kosačica često zapinje ogradite graničnom žicom.
	Novo izrađen travnjak	Pre upotrebe kosačice sačekajte nekoliko nedelja da se travnjak izravna. Promenite podešenje u meniju „Svojstva tla/senzor tla“. Sačekajte dovoljno dugo nakon navodnjavanja pre pokretanja kosačice.
Kosačica slučajno kosi cveće itd. ili prelazi preko određenih prepreka	Ne ograđujte predmete/prepreke niže od 5 cm	Položite graničnu žicu na rastojanju od 30 cm od prepreke ili uklonite predmete/prepreke.
Kosačica ne kosi logično	Sistem LogiCut zavisi od uslova u bašti. Kosačica ne mora nužno da nastavi košenje u sledećem nepokošenom području.	Dodatne informacije pogledajte u priručniku za instaliranje. Ako se takvo ponašanje ponovi, ponovo mapirajte travnjak.
	Kosačica se ne kreće uvek pravolinijski između područja	Nisu potrebne nikakve mere.
	Kosačica često nije u ispravnom položaju ili se okreće na mestu	Promenite ID žice.
	Pogrešno ograđena prepreka	Pogledajte uputstva u priručniku za instaliranje.
	Kosačica radi na dodatnom travnjaku bez stanice za punjenje nasumičnim putanjama.	Normalno ponašanje. Sistem LogiCut funkcioniše samo u područjima sa stanicom za punjenje.
Granična žica se stalno seče	Žica između plastičnih klinova nije dovoljno napeta	Napnite graničnu žicu i proverite da li je rastojanje između plastičnih klinova maksimalno 75 cm. Pogledajte uputstva u priručniku za instaliranje. Upotrebite spojnicu kabela da biste popravili prekid.
	Rastojanje između plastičnih klinova je veće od 75 cm	
Kosačica ostavlja nepravilan uzorak/loš kvalitet košenja	Kosačica ne kosi dovoljno često	Radi dobrog rezultata češće kosite (npr. sa više ili sa dužim periodima u vremenskom planu).
	Noževi su tupi	Obrnite ili zamenite noževe (vidi sliku J).
	Moguće začepljenje	Uvek prvo isključite prekidač, a zatim proverite područje ispod kosačice. Uklonite blokade po potrebi (za tu svrhu uvek nosite baštenske rukavice).
Granična žica se ne prepoznaje	Nema struje na stanicama za punjenje	Proverite da li je stanica za punjenje uključena (lampica svetli).
	Granična žica je oštećena/presečena	Proverite da li postoje oštećenja na graničnoj žici.
	Pogrešno instaliranje (npr. nedovoljno rastojanje između graničnih žica)	Pogledajte uputstva u priručniku za instaliranje.
	Granična žica je u blizini izvora smetnji	Uklonite svu suvišnu (npr. namotanu) graničnu žicu oko stanice za punjenje. U meniju promenite ID granične žice.

Simptom	Mogući uzrok	Rešenje
Tipka za podešavanje visine košenja zapinje	Moguće začepljenje	Uvek prvo isključite prekidač, a zatim proverite područje ispod kosačice. Uklonite blokade po potrebi (za tu svrhu uvek nosite baštenske rukavice).

Servis i saveti za upotrebu

www.bosch-garden.com

Kod svih pitanja i poručivanja rezervnih delova neizostavno navedete broj artikla sa 10 brojčanih mesta prema tipskoj pločici proizvoda.

Možda će biti potrebna verzija softvera kosačice (vidi „**Meni > Podešavanja > Informacije**“).

Ako je potrebno, kosačicu i stanicu za punjenje uvek šaljite zajedno u servisni centar firme Bosch. Ne vadite akumulator.

Pre slanja demontirajte eventualno montiran personalizovani gornji poklopac i sve poklopce pribora.

Srpski

Bosch Elektroservis
Dimitrija Tucovića 59
11000 Beograd
Tel.: +381 11 644 8546
Tel.: +381 11 744 3122
Tel.: +381 11 641 6291
Fax: +381 11 641 6293
E-Mail: office@servis-bosch.rs
www.bosch-pt.rs

Bosnia

Elektro-Servis VI. Mehmed Nalić
Dzemala Bijedića bb
71000 Sarajevo
Tel./Fax: +387 33454089
E-Mail: bosch@bih.net.ba

Transport

Akumulatorske baterije koje sadrže litijum jon podležu zahtevima prava o opasnim materijama. Akumulatorske baterije korisnik može transportovati na drumu bez drugih pakovanja.

Kod slanja preko trećih lica (na primer vazdušnih transportom ili špedicijom) mora se obratiti pažnja na posebne zahteve u pogledu pakovanja i označavanja. Tada se kod pripreme paketa za slanje mora pozvati stručnjak za opasne materije.

Akumulatorske baterije šaljite samo ako kućište nije oštećeno. Odlepите otvorene kontakte i upakujte akumulatorsku bateriju tako, da se ne pokreće u paketu. Molimo da obratite pažnju na eventualne dalje nacionalne propise.

Uklanjanje djubreta



Baštenske uređaje, akumatore, pribor i pakovanja treba odvesti na ekološki savesno recikliranje.



Ne bacajte baštenske uređaje i akumatore/baterije u kućni otpad!

Samo za EU-zemlje:

Prema Evropskoj direktivi 2012/19/EU električne i elektronske uređaje koji nisu više upotrebljivi, a prema Evropskoj direktivi 2006/66/EZ neispravne ili istrošene akumatore/baterije treba odvojeno sakupiti i odvesti na ekološki savesno recikliranje. Informacije možete da nabavite od ovlašćene korisničke službe firme Bosch.

Akku/baterije:

Li-Ion:

Molimo da obratite pažnju na uputstva u odeljku (videti „Transport“, Strana 352).

Slovenščina

**Zahvaljujemo se Vam,
da ste se odločili za robotsko
kosilnico Indego.
Prosimo, da preberite naslednja
varnostna navodila pred instalacijo
robotske kosilnice Indego.**

Varnostna navodila

**Pozor! Skrbno si preberite naslednja
navodila. Seznanite se z
upravljalnimi elementi in s pravilno
uporabo vrtnega orodja. Prosimo, da
to navodilo za obratovanje varno
shranite za kasnejšo uporabo.**

Razlaga simbolov na vrtnem orodju



Splošno opozorilo na nevarnost.

Prepričajte se, da zaradi vrtnega orodja ne bodo blokirani ali zaprti izhodi.



Opozorilo: Pred pričetkom uporabe izdelka morate prebrati Navodilo za obratovanje.



Opozorilo: Preden boste izvajali opravila na vrtnem orodju ali dvignili vrtno orodje, morate aktivirati ločilno stikalo.



Pozor: Previdno – ne dotikajte se rotirajočih nožev. Nožje so ostri. Previdno, lahko bi izgubili prste na nogah in rokah.



Počakajte na to, da se vsi deli vrtnega orodja popolnoma ustavijo, preden se je dotaknete. Noži po izklopu vrtnega orodja nadaljujejo z rotiranjem in lahko povzročijo poškodbe.



Pazite na to, da ne boste poškodovali oseb v bližini zaradi tujkov, ki letijo naokoli.



Opozorilo: Ko izdelek obratuje, držite varno razdaljo do slednjega.



Na vrtnem orodju se ne smete peljati.



Kosilnica je opremljena z zaščitnim transformatorjem.



Za čiščenje vrtnega orodja ne smete uporabljati visokotlačnega čistilca ali gibke cevi za zalivanje.

Uporaba

- ▶ **Pred vsemi deli na električnem orodju (npr. vzdrževanju, menjavi orodja, ipd.) ter med transportom in shranjevanjem morate električno orodje izklopiti s pomočjo ločilnega stikala.**
- ▶ Otroke morate nadzorovati, da bi tako zagotovili, da se ne bodo igrali z vrtnim orodjem.
- ▶ Uporabe izdelka nikoli ne dovolite otrokom, osebam z omejenimi fizičnimi, senzoričnimi ali umskimi sposobnostmi ali pomanjkljivimi izkušnjami in/ali pomanjkljivim znanjem in/ali osebam, ki s temi navodili niso seznanjene. Nacionalni predpisi morebiti omejujejo starost uporabnika.
- ▶ Ne uporabljajte vrtnega orodja, ko ste bos ali z odprtimi sandali. Nosite le fiksno obutev in dolge hlače.
- ▶ Vrtno orodje smete uporabljati izključno takrat, ko je pokrov akumulatorskega predala zaprt in so vsi vijaki pokrova trdno priviti. Slednje zašiti akumulatorsko baterijo pred vlažnostjo.
- ▶ Pri slabih vremenskih pogojih, še posebej pri bližajoči nevihti, vrtnega orodja ne smete uporabljati.

- ▶ Ko se približujete vrtnemu orodju, morate vselej poskrbeti za stabilno ravnotežje in varno stojišče, še posebej na naklonih in pri mokri travnati površini. Ne sklonite se preveč naprej. Z orodjem rokujte skrbno in brez naglice.
 - ▶ Za nezgode ali škodo, povzročeno na drugih osebah ali njihovi lastnini, je odgovoren uporabnik ali lastnik.
 - ▶ Če pri uporabi vrtna naprava pride do kakršnih koli nevarnosti, morate nemudoma aktivirati rdečo tipko stop.
 - ▶ Zagotovite pravilno instalacijo omejevalne žice v skladu z Navodilom za instalacijo.
-  Kako instalirate robotsko kosilnico Indego, preberite v navodilu za instalacijo, ki je priložena izdelku.
- ▶ Redno preverjajte območje, na katerem se vrtno orodje uporablja in odstranite vse kamne, veje, žice, kable ter druge tujke.
 - ▶ Redno preverjajte območje, na katerem se vrtno orodje uporablja, glede na divjad in domače živali. Divjad in domače živali se bi lahko med uporabo stroja poškodovale.
 - ▶ Na delovnem območju ne smete položiti omrežnega kabla z napetostjo. V primeru, da se robotska kosilnica zamota v omrežni kabel, ga morate pred odstranitvijo ločiti z omrežja.
 - ▶ Redno preverjajte vrtno orodje in se prepričajte, da na noži, vijaki nožev in rezalna enota niso obrabljeni ali poškodovani. Da bi preprečili neuravnoteženost, morate nadomestiti obrabljene nože in vijake nožev v celotnem kompletu.
 - ▶ Nikoli ne uporabljajte vrtnega orodja s poškodovanimi zaščitnimi pokrovi ali brez varnostnih priprav.
 - ▶ Poskrbite za to, da se roki in nogi ne nahajata v bližini ali pod rotirajočimi deli.
 - ▶ Nikoli ne vzdigujte oz. ne nosite vrtnega orodja z vklopljenim motorjem.
 - ▶ Nikoli ne smete pustiti vrtnega orodja delovati samostojno v primeru, če se v neposredni bližini nahajajo domače živali, otroci ali druge osebe.
 - ▶ Vklopite vrtno orodje v skladu z Navodilom za obratovanje in stojte v varni razdalji do rotirajočih delov.
 - ▶ Vrtnega orodja ne uporabljajte istočasno s škropilnikom trate. Vnesite časovni načrt, da bi s tem zagotovili, da oba sistema ne bosta delovala istočasno.
 - ▶ Če bi vrtno orodje iz katerega koli vzroka padlo v vodo, ga vzemite ven iz vode in ga izklopite s pomočjo ločilnega stikala. Vrtnega orodja ne smete vklopiti, posvetujte se s servisno službo Bosch.
 - ▶ **Na noben način ne spreminjajte vrtnega orodja.** Nedovoljene

spremembe lahko negativno vplivajo na varnost vašega vrtnega orodja in povzročijo povečanje hrupa in vibracije.

V naslednjih primerih izklopite vrtno orodje z ločilnim stikalom:

- pred odstranitvijo blokad,
- med kontrolo ali čiščenjem vrtnega orodja oz. ko neposredno delate na stroju,
- pred skladiščenjem,
- če vrtno orodje nenavadno vibrira (ustavite vrtno orodje in takoj preverite),
- po koliziji s tujkom preverite vrtno orodje glede na poškodbe in se obrnite na servisno službo Bosch zaradi potrebnih popravil.

Vzdrževanje

- ▶ **Vselej nosite vrtno rokavice, ko rokujete z ostrimi noži ali delate tam, kjer se nahajajo ostri noži.**
- ▶ **Pred pričetkom vseh opravil na vrtnem orodju morate slednjega izklopiti z ločilnim stikalom.**
- ▶ **Potegnite vtič iz vtičnice pred vsemi opravili, ki jih izvajate na polnilni postaji ali napajalni enoti.**

Zunanost vrtnega orodja temeljito očistite z mehko krtačo in krpo. **Ne uporabljajte vode, topil ali polirnih sredstev.** Odstranite vso oprijeto travo in ostale delce, ki so se odložili, še posebej s prezračevalnih zarez.

Obrnite vrtno orodje s spodnjo stranjo navzgor in redno očistite področje z noži in krmilna kolesa. Uporabite trdo krtačo ali strgalo, da bi odstranili trdno oprijete ostanke trave (glejte sliko I). Nože lahko obrnete.

- ▶ Za zagotovitev varnega dela z vrtnim orodjem poskrbite za trdni nased vseh matic, sornikov in vijakov. (glejte sliko J)
- ▶ Redno pregledajte vrtno orodje in zaradi lastne varnosti nadomestite obrabljene in poškodovane dele.
- ▶ Pazite na to, da boste uporabljali izključno nadomestne dele podjetja Bosch.
- ▶ Po potrebi nadomestite celotni komplet nožev in vijakov.

Skladiščenje pozimi

- ▶ **Z ločilnim stikalom izklopite kosilnico.**
- ▶ Kosilnica je pripravljena za obratovanje pri temperaturah med 5 °C in 45 °C. V zimski sezoni, ko se temperature trajno nahajajo pod 5 °C, skladiščite kosilnico in polnilno postajo na varnem in suhem mestu, kjer je nedosegljiva za otroke.

Ne postavljajte nobenih drugih predmetov na robotsko kosilnico ali polnilno postajo.

Uporabite originalno embalažo, če boste transportirali Indego na daljših razdaljah.

Kosilnico lahko skladiščite tudi v shranjevalni torbi.

- ▶ Skladiščite kosilnico izključno v temperaturnem območju med $-20\text{ }^{\circ}\text{C}$ in $50\text{ }^{\circ}\text{C}$. Npr. poleti vrtnega orodja ne smete pustiti ležati na soncu v avtomobilu.

USB

- ▶ Kosilnica ima vmesnik USB, ki ga smete uporabljati izključno za aktualizacijo programske (glejte sliko **M**). Uporabljajte le atestirane vtiče USB.org (FAT 32 formatirane) in atestirane USB.org OTG-kable.
- ▶ Nadaljnje informacije o posodobitvi programske opreme si preberite na internetni strani Bosch-Indego.com.
- ▶ **USB-vmesnika ne uporabljajte v druge namene. Ne vtikajte eksternih naprav.**

Navodila za optimalno uporabo akumulatorske baterije

- ▶ **Akumulatorske baterije ne odpirajte.** Nevarnost kratkega stika.



Zaščitite akumulatorsko baterijo pred vročino (npr. tudi pred stalnim sončnim

obsevanjem) ognjem, vodo in vlažnostjo. Nevarnost eksplozije.

- ▶ **Akumulatorska baterija, ki je ne uporabljate, ne sme priti v stik s kovinskimi predmeti, kot so pisarniške sponke, kovanci, ključji, žebliji, vijaki ali drugimi manjši kovinski predmeti, ki bi lahko povzročili premostitev kontaktov.** Kratak stik med akumulatorskimi

kontakti ima lahko za posledico opekline ali požar.

- ▶ **Pri poškodbah in nepravilni uporabi akumulatorske baterije lahko izstopijo škodljivi hlapi.** Prezračite to območje in v primeru zdravstvenih težav poiščite zdravniško pomoč. Ti hlapi lahko povzročijo draženje dihalnih poti.
- ▶ **Ostri predmeti, kot so na primer noži ali izvijač, ali druge sile, ki od zunaj delujejo na izdelek, lahko poškodujejo akumulatorsko baterijo.** Pride lahko do notranjega kratkega stika, zaradi katerega lahko akumulatorska baterija zgori, se osmudi, pregreje ali eksplodira.
- ▶ **V primeru napačne uporabe ali poškodovane akumulatorske baterije lahko izteče tekočina. Izogibajte se stiku z njo. Pri naključnem stiku prizadeto mesto izperite z vodo. Če pride tekočina v oko, poleg tega poiščite tudi zdravniško pomoč.** Iztekajoča akumulatorska tekočina lahko povzroči draženje kože ali opekline.
- ▶ **Kratko spajanje akumulatorske baterije ni dovoljeno.** Nevarnost eksplozije.
- ▶ **Uporabljajte le akumulatorske baterije Bosch, ki so predvidene za to vrtno orodje.** Uporaba drugih akumulatorskih baterij lahko povzroči poškodbe in vodi do nevarnosti požara.

- ▶ **Preden vstavite akumulatorsko baterijo, se prepričajte, ali je vrtno orodje izklopljeno.** Vstavljanje akumulatorske baterije v vrtno orodje, ki je vklopljeno, lahko povzroči nesreče.
 - ▶ Predal akumulatorske baterije smete odpreti šele takrat, ko je akumulatorska baterija izrabljena. Med skladiščenjem pozimi pustite akumulatorsko baterijo v napravi. Vgrajena akumulatorska baterija ima dolgo življenjsko dobo, zato ne odpirajte predala akumulatorske baterije šele takrat, ko zaznate občutno zmanjšanje časa delovanja med dvema polnjenjema akumulatorske baterije.
 - ▶ Indego deluje v temperaturnem območju med 5 °C in 45 °C. Če leži temperatura akumulatorske baterije izven tega delovnega območja, Indego prikaže sporočilo in obstane v svoji polnilni postaji. Med obratovanjem se bo Indego vrnil v svojo polnilno postajo ali obstal na licu mesta.
 - ▶ Polnjenje se sme izvajati izključno v polnilni postaji, ki je odobrena s strani Bosch.
- Varnostna navodila za polnilno napravo in napajalno enoto**
- ▶ **Za polnjenje kosilnice smete uporabiti izključno originalno polnilno postajo Bosch in omrežni kabel.** Sicer obstaja nevarnost eksplozije in požara.
 - ▶ **Redno kontrolirajte polnilno postajo, napajalno enoto, kabel in vtič. V primeru poškodbe ali staranja morate ločiti polnilno postajo ali omrežni del z omrežja s tokom in jih ne smete uporabljati. Polnilne postaje ali omrežnega dela ne smete odpirati sami. Popravila z originalnimi rezervnimi deli smejo izvajati le kvalificirani strokovnjaki Bosch in izključno z originalnimi nadomestnimi deli.** Poškodbe polnilne postaje, omrežnega dela, kabla ali vtiča povečajo tveganje električnega udara.
 - ▶ **Polnilne postaje in napajalne enote ne smete uporabljati na lahko gorljivi podlogi (npr. papirju, tekstilu ipd.) oz. v gorljivi okolici.** Zaradi segrevanja polnilne naprave in napajalne enote pri polnjenju obstaja nevarnost požara.
 - ▶ **Nadzorujte otroke.** S tem poskrbite za to, da se otroci ne bodo igrali s polnilno postajo, napajalno enoto ali vrtnim orodjem.
 - ▶ Napetost vira električne energije se mora ujemati s podatki na tipski tablici napajalne enote.
 - ▶ Priporočamo, da omrežni del priključite izključno na vtičnico, ki je zavarovana s tokovnim zaščitnim stikalom 30 mA. Redno preverjajte delovanje tokovnega zaščitnega stikala FI.

- ▶ Omrežni kabel morate redno preverjati glede na poškodbe.
- ▶ V primeru poplave osnovne postaje morate ločiti omrežni del z električnega omrežja in se obrniti na servisno službo Bosch.
- ▶ Nikoli se ne smete dotakniti omrežnega vtiča ali drugega vtiča z mokrimi rokami.
- ▶ Priključni vodnik se ne sme prevoziti, stisniti ali se nategniti, saj se lahko poškoduje. Zaščitite kabel pred vročino, oljem in ostrimi robovi.

Napajalna enota je v varnostne namene zaščitno izolirana in ne potrebuje ozemljitve. Omrežna napetost znaša 230 V AC, 50 Hz (za nečlanice EU glede na izvedbo 220 V, 240 V). Informacije dobite pri pooblaščenem servisu Bosch.





V primeru dvoma vprašajte kvalificiranega električarja ali najbližje zastopstvo servisa Bosch.

Tehnični podatki

Robotska kosilnica	SI-enota	Indego M 700	Indego M+ 700
Številka izdelka		3 600 HBo 2..	3 600 HBo 3..
Širina reza	cm	19	19
Višina reza	mm	30–50	30–50
Kot strmine, maks.	°/%	15/27	15/27
Velikost travnate površine			
– maksimalna	m ²	700	700
– glede na napolnitev akum. baterije do ^{A)}	m ²	85	85
Frekvenčno območje obratovanja (induktivni senzor)	kHz	5	5
maks. jakost magnetnega polja (induktivni senzor) (pri 10 m)	dBuA/m	44	44
Frekvenčno območje obratovanja (GSM)	MHz	–	880–960
	MHz	–	1710–1880

Simboli

Naslednji simboli so pomembni za branje in razumevanje navodila za obratovanje, še posebej grafik. Zapomnite si simbole in njihov pomen. Pravilna interpretacija simbolov vam pomaga, da vrtno orodje lahko bolje in varneje uporabljate.

Simbol	Pomen
	Nosite zaščitne rokavice
	Dovoljeno dejanje
	Prepovedano dejanje
	Pribor/nadomestni deli

Uporaba v skladu z namenom uporabe

Kosilnica je namenjena za košnjo travnate površine v privatne namene.

Kosilnice ne smete uporabljati v notranjih prostorih.

Kosilnice ne smete uporabljati v druge namene, saj to poveča nevarnost nesreč in možno poškodovanje vrtnega orodja. Ne poskušajte spreminjati kosilnice, saj to lahko vodi do nesreč ali možnih poškodb kosilnice.

Robotska kosilnica	SI-enota	Indego M 700	Indego M+ 700
Oddajna moč maks. (GSM)	dBm	-	33
Teža po EPTA-Procedure 01:2014	kg	7,1	7,2
Vrsta zaščite		IPX4	IPX4
Serijska številka		glejte tipsko tablico na vrtnem orodju	
Akumulatorska baterija		Litijevo-ionska	Litijevo-ionska
Nazivna napetost	VDC	18	18
Kapaciteta	Ah	2,5	2,5
Število akumulatorskih celic		5	5
Obratovalni čas, povprečno ^{A)}	min	75	75
Polnilni čas akum. baterije (maks.)	min	60	60
Omejevalna žica			
- priložena omejevalna žica	m	175	175
- minimalno potrebna dolžina	m	20	20
- maksimalno dopustna dolžina	m	350	350
Polnilnik			
Številka izdelka		F 016 L68 963	F 016 L68 963
Vhodna napetost	VDC	24	24
Sprejem toka polnjenje/omejevalna žica vklopljena	W	73/2,6	73/2,6
Polnilni tok (do)	A	2,3	2,3
Dovoljeno temperaturno področje polnjenja ^{B)}	°C	5-45	5-45
Teža po EPTA-Procedure 01:2014	kg	1,65	1,65
Vrsta zaščite		IPX4	IPX4
Napajalna enota			
Številka izdelka			
Švica		F 016 L90 934	F 016 L90 934
Anglija		F 016 L90 935	F 016 L90 935
Preostala Evropa		F 016 L90 916	F 016 L90 916
Vhodna napetost (izmenična napetost)	V	220-240	220-240
Zaščitni razred		□/II	□/II
Frekvenca	Hz	50-60	50-60
Izhodiščna napetost (enosmerna napetost)	V	24	24
Vrsta zaščite		IPX7	IPX7
Teža	kg	1,25	1,25

A) odvisno od višine reza, pogojev trave in vlažnosti

B) interna temperatura akumulatorske baterije

Podatki o hrupu/vibracijah

Podatki o hrupu izračunani v skladu z EN 50636-2-107.

Z A-ocenjeni nivo hrupa električnega orodja znaša običajno:

Zvočna moč hrupa **61 dB(A)**. Negotovost K = **2 dB**.

Pomen slik

Cilj dejanja	Slika	Stran
Pribor	A	430
Obseg dobave/odstranitve embalaže kosilnice	B	431

Cilj dejanja	Slika	Stran
Položitev omejevalne žice	C	431
Podaljšanje omejevalne žice	D	432
Položitev omejevalne žice okoli novega notranjega predmeta	E	432
Privzdigovanje in nošenje kosilnice	F	433
Nastavitev višine reza	G	433
SpotMow	H	434
Čiščenje	I	435
Vzdrževanje	J	435
Dodajanje dodatne travnate površine	K	434
- z dodatno polnilno postajo (desno)		
- brez dodatne polnilne postaje (zgoraj levo)		
Zamenjava akumulatorske baterije	L	436
Posodobitev programske opreme	M	437-438
Priključek napajalne enote	N	439

Instalacija

S kodo QR si pogledite video o instalaciji kosilnice na spletni strani www.bosch-indego.com. Alternativno si preberite priloženo navodilo za instalacijo ob izdelku.

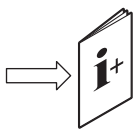

Preverite, ali je omejevalna žica v celoti pritrjena na tleh, brez razrahljanih žičnatih zank. Razrahljane žičnate zanke lahko pomenijo nevarnost spodtaknitve.

Odstranite kamne, veje, žice, tokovne vodnike, ki so pod napetostjo in druge tujke, ki so na travnati površini, ki se bo kosila.

Zagotovite izravnano travnate površine, ki se bo kosila in da slednja ne bo imela občutnih preprek kot npr. kotanj, brazd in strmih pobočij nad 15°/27 %.

Polnilno postajo morate namestiti na zunanjem robu travne površine na omejevalni žici. Ne more stati ob skednju ali lopi, če slednja stojita kot otok sredi travnate površine, ki se kosi.

Priporočamo, da pred instalacijo pred prvo košnjo v novi sezoni in vselej ko je trata za rezanje višja od 5 mm, pokosite trato enkrat z običajno kosilnico.

Sistem nožev kosilnice je koncipiran za rezanje kratke trave (30-50 mm). Ostanke trave lahko obležijo kot zastirka za gnojenje trate. Višina reza za kosilnice se lahko nastavi na 30, 40 in 50 mm.

Priporočamo začetek košenja na višji nastavitvi in nato postopno znižanje nivoja, ko žica izgine pod travo. To prepreči, da Indego prepreže žico.

Dodatna omejevalna žica se lahko priključi s kabelskim spojnikom (glejte slike **D-E**). Omejevalna žica se lahko podaljša na dolžino maksimalno **350 m**.

Položite omejevalno žico do 5 cm globoko v tla (ali pod nekovinske plošče).

Da bi preprečili poškodbo omejevalne žice, območja, kjer je položena, ni dovoljeno vertikutirati ali grabljati.

Pri polaganju omejevalne žice se izogibajte kotu pod 45°. To bi lahko vplivalo na zmogljivost.

Prikaz

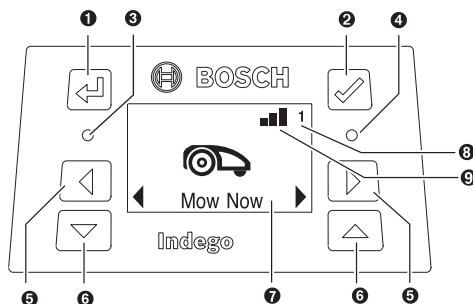

Simbol	Pomen
1	Tipka s puščico nazaj
2	Potrditvena tipka Če se med košnjo potrditvena tipka, se kosilnica vrne nazaj v polnilno postajo
3	Rdeča LED vklopljena: Napaka kosilnica
4	Zelena LED vklopljena: Kosilnica je vklopljena Zelena LED izklopljena: Kosilnica ni aktivna in za aktiviranje potrebujete vašo štirimestno PIN-kodo. Ali pa, če je kosilnica izklopljena, je treba vklopiti ločilno stikalo in za aktiviranje kosilnice morate vnesti vašo štirimestno PIN-kodo. Opozorilo: Med posodobitvijo programske opreme sveti zelena in rdeča LED.
5	Tipke puščic levo/desno
6	Tipke puščic navzdol/navzgor
7	Prikaz z dialogom
8	1 2 3 Številka vrta (se prikaže, če je shranjena več kot ena karta vrta)
Samo pri Indego M+ 700:	
9	Mobilno omrežje na razpolago
	Mobilnega omrežja ni na razpolago

Displej preide v stanje mirovanja, če v roku 10 minut ni vnosa.

Dodajanje dodatne travnate površine (glejte sliko K)

Za instalacijo dodatne travnate površine za kosilnico Indego morate slediti navodilom, ki se nahajajo v priročniku za instalacijo.

Ločena travnata površina z dodatno polnilno postajo (glejte sliko K desno): Kosilnico lahko uporabljate na maksimalno treh različnih travnatih površinah. Za dodatno travnato površino potrebujete tudi dodatno polnilno postajo (glejte sliko A), omejevalna žica in klini iz umetne mase. Če je nastavljen časovni načrt ali koledarska funkcija „**Bosch AUTO**“, ali funkcionalnost Bosch - „**SmartMowing**“, se izvaja košnja trave te površine znotraj definiranega časovnega okvirja.

Ko prenašate kosilnico od ene travnate površine do druge, jo morate izklopiti.

Opozorilo: Posodobitve programske opreme se morajo izvajati na kosilnici v vsaki polnilni postaji.

Priporočamo, da med skladiščenjem pozimi označite polnilno postajo tako, da boste vedeli, katera polnilna postaja je dodeljena kateri travnati površini.

Brez dodatne polnilne postaje: Možno je, da povežete travnate površine med seboj tako, da položite omejevalno žico med obema travnatima površinama tako blizu paralelno, kot je možno (glejte sliko K zgoraj levo). Dodatna travnata površina brez polnilne postaje se ne kartira in kosilnica na tej travnati površini brez polnilne postaje ne bo delovala po strategiji košnje LogiCut. Maksimalno priporočena travnata površina brez polnilne postaje znaša 50 m². Kosilnica bo kosila tako dolgo, da se izprazni akumulatorska baterija in nato jo morate za polnjenje transportirati v polnilno postajo.

Košnja

- ▶ **Ne dovolite, da bi se otroci vozili na kosilnici.**
- ▶ **Pred privzdigom pritisnite tipko stop na kosilnici.**
Vrtno orodje smete privzdigniti izključno z ročajem. (glejte sliko F)

Prepričajte se, da se na travnati površini, kjer se kosi, ne bodo nahajale majhne živali, kot npr. ježi ali želve.

Samo pri Indego M 700: Po uspešni nastavitvi lahko ali takoj pričnete s košenjem s pomočjo aktiviranja „**Sedaj pokosi**“ na displeju, ali pa počakajte na naslednji načrtovan časovni okvir za rezanje v skladu s programirano koledarsko funkcijo „**Bosch-AUTO**“ (predpostavljamo predhodno izvedeno nastavitve).

V skladu s svojimi zahtevami lahko vnesete v koledar tudi časovni načrt košenja.

Samo pri Indego M+ 700: Po končani nastavitvi se lahko košnja nemudoma začne tako, da na displeju potrdite „**Sedaj pokosi**“ v pa v brezplačni aplikaciji Bosch Smart Garden izberete „**Košnja**“. Prav tako lahko izberete časovni načrt za košnjo z uporabo funkcije Bosch - „**SmartMowing**“, ki omogoča izračun obdobja za košnjo, ki se izračunajo na osnovi vremenskih napovedi za vašo lokacijo. V skladu s svojimi zahtevami lahko vnesete v koledar tudi časovni načrt

košenja preko displeja ali pa s pomočjo aplikacije Bosch Smart Gardening.

Da se bo kosilnica naučila košnje, morate pustiti, da bo kosilnica travnato površino pokosila 3-krat v celoti (3-je celotni cikli košnje). Med fazo učenja bo morda vizualni rezultat košnje še nezadovoljiv.

Tukaj so navedeni približni časi delovanja za enkratno celotno vožnjo po travnati površini z LogiCut. Prosimo, da upoštevajte, da časi delovanja variirajo glede na strukturo trave in število objektov v vrtu.

100 m ²	4 h
500 m ²	16 h
700 m ²	22 h

Določite časovni načrt s pogostimi ponovitvami. Na ta način boste dosegli dobre rezultate košnje, ena polnitev akum. baterije bo držala dlje časa in preprečili boste zbirke ostankov trave na trati.

Med izvajanjem košnje

V modusu „**Ročno**“ kosilnica kosi tako dolgo, da je travnata površina pokošena. Košnja se prekine le za polnjenje akumulatorske baterije. Ko je travnata površina pokošena, se kosilnica vrne na polnilno postajo.

V programiranem modusu „**Časovni načrt**“, s koledarsko funkcijo „**Bosch AUTO**“ ali s funkcionalnostjo Bosch - „**SmartMowing**“ deluje kosilnica kontinuirano v določenem časovnem okvirju. Košnja se prekine le za polnjenje akumulatorske baterije. Če je travnata površina pokošena pred koncem časovnega okvirja, se kosilnica vrne k osnovni postaji.

Za predčasno prekinitev košnje pritisnite tipko **Stop** ali pa pošljite kosilnico s potrditveno tipko ✓ nazaj k osnovni postaji.

Pri **Indego M+ 700** lahko pošljete kosilnico tudi nazaj v osnovno postajo tako, da izberete „**Polnilna postaja**“ v brezplačni aplikaciji Bosch Smart Garden.

Način varčevanja z energijo

Kosilnica zmanjša porabo energije tako, da avtomatsko izklopi tok v omejevalni žici takrat, ko se ne izvaja košnja ali polnjenje.

Če želite kosilnico zbuditi iz morebitnega modusa za varovanje energije, pritisnite potrditveno tipko ✓ in nato izberite ali „**Sedaj pokosi**“ ali pa drug „**Način košnje**“ medtem, ko je kosilnica v polnilni postaji.

Pri **Indego M+ 700** lahko kosilnico prebudite iz modusa za varovanje energije tako, da izberete „**Košnja**“ v brezplačni aplikaciji Bosch Smart Garden.

Med košnjo po aktivnem časovnem načrtu, s koledarsko funkcijo „**Bosch AUTO**“ ali s funkcionalnostjo Bosch - „**SmartMowing**“ se modus varčevanja z energijo avtomatsko izklopi.

Košenje majhnih travnatih površin s "SpotMow"

Med **SpotMow** je predvideno, da se kosijo majhne površine s posebnimi potrebami, brez da bi se morala pokositi celotna trata; npr. površina pod vrtnim pohištvom, ki ste ga odstranili v namene košnje. Kosilnica se namesti na spodnji levi konec površine, ki jo želite pokositi (glejte sliko **H**). Površina, ki se bo dokončno pokosila, je odvisna od razmer na trati; ni nujno, da bo to natančen kvadrat. Po končanju „**SpotMow**“ sledite navodilom na zaslonu.

Opozorilo: „**SpotMow**“ iz varnostnih razlogov ne morete uporabiti izven omejevalne žice.

Senzorji

Kosilnica je opremljena z naslednjimi senzorji:

- Ko dvignete kosilnico, se aktivira **senzor dviga**.
- **Senzor prevrnitve** prepozna, če se kosilnica prekučne.
- **Senzor naklona** se aktivira, ko kosilnica doseže naklonski kot 32°.

Če se aktivira eden izmed senzorjev, npr. senzor dviga, se ustavijo tekalni motorji in rezalni noži. V displeju se pojavi sporočilo, npr. "Dvignjeno".

- **Senzor ovire** prepozna predmete/ovire ob celotnem sprednjem robu kosilnice in poskrbi za spremembo smeri.

Polnjenje akumulatorske baterije

Akumulatorska baterija je opremljena z nadzornikom temperature, ki dopušča izključno polnjenje pri interni temperaturi akumulatorske baterije v območju med 5 °C in 45 °C.

Litij-ionska akumulatorska baterija se dobavi delno izpraznjena. Priporočamo, da napolnite kosilnico med instalacijo omejevalne žice v polnilni postaji.

Litij-ionsko akumulatorsko baterijo lahko kadarkoli napolnite, ne da bi pri tem skrajšali življenjsko dobo. Prekinitev postopka polnjenja akumulatorske baterije ne poškoduje.

Pri skoraj ali popolnoma izpraznjeni akumulatorski bateriji zaščitno stikalo izklopi kosilnico: Noži se ne premikajo več.

Zamenjava akumulatorske baterije (glejte sliko **L**)

Napotek: Akumulatorska baterija se mora zamenjati samo, ko se izrabljuje. Ni predvideno, da bi se akumulatorska baterija polnila izven naprave.

- Uporaba neustreznih akumulatorskih baterij lahko povzroči nepravilno delovanje ali poškodovanje kosilnice.

Meni-navigacija

Naslednja tabela razlaga različne točke menija.

- Obrabljene akumulatorske baterije lahko občutno zmanjšajo življenjsko dobo kosilnice.
- **V kosilnici ne uporabljajte baterij, ki niso namenjene ponovnemu polnjenju.** Uporabljajte izključno akumulatorske baterije, ki jih navaja proizvajalec.

Napotek: Vselej nosite zaščitne rokavice, če delate v bližini ostrih rezil.

Kosilnico izklopite z ločilnim stikalom.

Z izvijačem Torx T-20 lahko odstranite 5 vijakov na pokrovu predala akumulatorske baterije.

Odstranite izrabljeno akumulatorsko baterijo iz utora za akumulatorsko baterijo tako, da obrnete akumulatorsko baterijo skupaj z vodilno trnico navzven tako, da zagledate deblokirno tipko akumulatorske baterije. Pritisnite na deblokirno tipko akumulatorske baterije in snemite akumulatorsko baterijo.

Potisnite novo akumulatorsko baterijo v vodilno trnico tako daleč, da bo akumulatorska baterija zaskočila. Obrnite akumulatorsko baterijo z vodilno trnico v predal akumulatorske baterije. Ponovno namestite pokrov predala akumulatorske baterije in ga privijte z vsemi 5-imi vijaki.

Pokrov predala akumulatorske baterije štiti akumulatorsko baterijo med delovanjem pred vlago.

Programska oprema - aktualiziranje (glejte sliko **M**)

Za aktualiziranje programske opreme potrebujete USB.org ključ (FAT 32 formatiran) in USB-OTG kabel

Ko je na voljo nova verzija programske opreme, je na razpolago na spletni strani „www.bosch-indego.com“. Datoteko „IN8xxx.bin“ naložite na USB.org ključ.

Obrnite kosilnico naokoli in odstranite pokrov na vmesniku USB. Priključite USB-OTG kabel z USB.org ključem.

Namestite kosilnico v polnilno postajo in zagotovite, da bo polnilna postaja priključena na električno omrežje (LED lučka na priključni postaji utripa). Kosilnica mora biti priključena, displej mora svetiti in akumulatorska baterija mora biti napolnjena minimalno 70%.





Pri zagonu posodobitve se prikaže na displeju sporočilo „**Posodobitev iz verzije x na verzijo y?**“





Postopek potrdite s tipko ✓. Med aktualiziranjem utripata obe LED lučki na kosilnici.

Ko je postopek aktualiziranja končan, bo kosilnica ponovno zagnala.

Odstranite USB-OTG kabel in USB.org ključ. Zaprite pokrov na vmesniku USB.

Dodatno pri M+ 700: Aktualno programsko opremo lahko naložite tudi preko aplikacije Bosch Smart Gardening App.

Glavni meni	Podmeni 1	Podmeni 2	Razlaga
			S pritiskom potrditvene tipke prične kosilnica s košnjo. V modusu „ Izklop/ročno “ se izvaja košnja tako dolgo, dokler se na displeju prikaže „ Vrt v celoti “.
Sedaj pokosi			V modusu „ Časovni načrt “, s koledarsko funkcijo „ Bosch AUTO “ ali s funkcijo Bosch „ SmartMowing “ deluje kosilnica do konca časovnega obdobja ali tako dolgo, da se na displeju prikaže „ Vrt v celoti “ (glede na to, kaj se najprej pojavi).
	Samo pri Indego M 700: Bosch AUTO		Koledarska funkcija „ Bosch AUTO “ se optimira v odvisnosti od velikosti travnate površine. V osnovni nastavitvi kosilnica izvaja košnjo v dveh celotnih cikli košnje na teden in prične vsakič ob 8. uri zjutraj. Možne so naslednje nastavitve:
Koledar		Prikaz celotnih ciklov košenja na teden	1 do 3
		Dan v tednu	Dnevi, ob katerih se sme kositi (npr. zaradi tega, da se izključijo nedelje).
		Čas začetka	Nastavitev izključno za prvi časovni okvir (velja za vse aktivne dni).
	Samo pri Indego M+ 700: SmartMowing		Funkcija „ SmartMowing “ se optimira v odvisnosti od velikosti travnate površine in omogoča integracijo lokalne meteorološke službe. V osnovni nastavitvi kosilnica izvaja košnjo v dveh celotnih cikli košnje na teden in prične vsakič ob 8. uri zjutraj. Lahko izdelate časovni načrt SmartMowing z aplikacijo Bosch Smart Gardening.
	Časovni načrt	Uredi (izbrani dan)	Programirajte časovni načrt za košnjo z nastavitvijo posameznih dnevov za košnjo in časovnih okvirjev (do 2 krat na dan).
		Neizvajanje košnje/izbris časovnega okvirja	Izbrišite ustrezni časovni okvir za izbrani dan. Spodaj na displeju se prikažejo celotni cikli košenja na teden za aktualni časovni načrt.
	Izklop/ročno		Izberite to opcijo, ko časovnega načrta ne želite uporabljati. Kosilnica prične izvajati košenje z aktiviranjem „ Sedaj pokosi “ na displeju. Pri Indego M+ 700 lahko s košnjo pričnete tako, da izberete „ Košnja “ v brezplačni aplikaciji Bosch Smart Garden.
		SpotMow	Izberite med površino 2 m x 2 m, 3 m x 3 m in 4 m x 4 m.
Nastavitve		Košnja brez polnilne postaje	Kosilnica kosi dodatno travnato površino brez lastne polnilne postaje v naključnem modusu do izpraznitve akumulatorske baterije.
	Način košnje	Košnja roba	Izberite, ali naj kosilnica pokosi rob enkrat pri vsaki popolni košnji (standardna nastavitve), enkrat pri vsaki drugi popolni košnji ali pa nikoli (izklop).
		Samodejna zapora	Samodejna zapora tipk, če se v roku 3 minut ne pritisne nobena tipka. To nastavitev priporočamo iz varnostnih razlogov in zaradi zaščite pred krajo.
Varnost		- Vkllop	PIN-Coda je potrebna za reaktiviranje po samodejni zapori.
		- Izklop	Tipke so vedno pripravljene za vnos.

Glavni meni	Podmeni 1	Podmeni 2	Razlaga
		Sprememba PIN	Sprememba PIN-kode najprej zahteva vnos trenutno veljavne PIN-kode.
		Alarm	
		- Vklop	Aktiviranje alarma.
		- Izklop	Deaktiviranje alarma.
			Sprememba časa in datuma.
	Datum & čas		
			Sprememba jezika displeja.
	Izbor jezika		
		Status sistema	Informacije o stanju napoljenosti akumulatorske baterije, sistemskih informacijah, časih obratovanja in polnjenja kosilnice.
	Informacije		
		ID žice	Spremeni ID omejevalne žice pri možnih motnjah v bližini.
		Nastavitev senzorja/stanje trate	Izberite med nizko (neravno), normalno in visoko (zdrsljivo). Občutljivost senzorja za ovire se spremeni glede na nastavljeno stanje trate.
		Ponovno kartiranje	Izbris aktualne karte travnate površine, kjer se nahaja kosilnica.
		Tovarniška nastavitev	Ponastavitev kosilnice na tovarniške nastavitve izbriše vse osebne nastavitve (razen PIN kode). Po ponastavitvi na tovarniške nastavitve mora kosilnica ponovno kartirati eno ali več travnatih površin.
		Pregled vrta	Prikaz števila kartiranih travnatih površin, njihove velikosti, pripadajoče ID žice in datum, ko se je površina zadnjič pokosila.
		Izbriši vrt	Izbris specifične karte vrta ali pa izbira, da se izbrišejo vse karte naenkrat.
		Ime kosilnice	Spremenite ime, ki se prikaže na displeju. Možne so le črke latinske abecede. Število črk je omejeno. Ta funkcija ne obstaja v vseh jezikih. V nekaterih jezikih (npr. češki ali poljski jezik) sprememba imena zaradi posebnih zahtev slovnice ne vpliva na prikaze displeja.
		Vodna tehtnica	Informacije o kotu tal kosilnice. Če se nahaja kosilnica v polnilni postaji in se točka displeja ne nahaja znotraj prikazanega kroga, morate polnilno postajo namestiti na novo, izravnano lokacijo.
		Signal žice	Prepozna signal omejevalne žice in prikaže kakovost signala (za servisno službo). Kosilnica ne sprejema signala omejevalne žice, ko se nahaja v polnilni postaji.
	Dodatne funkcije		

Iskanje napak

Pomoč na spletni strani



<http://www.bosch-indego.com>



Simptom	Možen vzrok	Odprava napake
LED utripa na polnilni postaji	Omejevalna žica je prekinjena, predolga ali prekratka. Žica ni povezana in kosilnica se ne nahaja v polnilni postaji.	Preverite, da omejevalna žica ni prekinjena in da se njena dolžina nahaja med 20 in 350 m. Nato izklopite oskrbovanje z napetostjo in ga ponovno vklopite. Sledite napotkom v Navodilu za instalacijo za nastavev kosilnice.
Močne vibracije/zvoki	Vijak noža razrahljan	Zategnite vijak noža z vrtilnim momentom 2,5 Nm.
	Nož poškodovan/ukrivljen	Zamenjajte nože (glejte sliko J).
Kosilnica nepravilno zapelje v polnilno postajo	Omejevalna žica okoli polnilne postaje ni pravilno nameščena	Sledite napotkom v navodilu na instalacijo za položitev omejevalne žice.
	Omejevalna žica v bližini vira motnje	Odstranite vso odvečno (npr. navito) omejevalno žico okoli polnilne postaje. Spremenite ID omejevalne žice v meniju.
Kosilnica ne deluje	Ločilno stikalo ni vklopljeno	Odstranite kosilnico iz polnilne postaje, vklopite ločilno stikalo in ponovno postavite kosilnico v polnilno postajo (pazite na to, da je polnilna postaja pripravljena za obratovanje - LED sveti zeleno).
	Možna zamašitev	Najprej izklopite ločilno stikalo, nato preverite območje pod kosilnico. Po potrebi odstranite blokade (v ta namen morate vselej nositi vrtno rokavice).
	Akumulator ni do konca napolnjen	Postavite kosilnico v polnilno postajo, da omogočite polnjenje. Polnilna postaja mora biti vklopljena.
	Trava je predolga	Pokosite travnato površino z običajno kosilnico na eni izmed nizkih nastavev.
	Akumulatorska baterija prehladna/prevroča	Kosilnica deluje, ko je interna temperatura akumulatorske baterije med 5 °C in 45 °C. Pustite, da se kosilnica ohladi/segreje. Če se napaka pojavi večkrat, morate polnilno postajo postaviti v senco.
Kosilnica stoji pri izklopljenem displeju na trati	Problemi med obratovanjem	Pritisnite potrditveno tipko za zaslon za aktiviranje osvetlitve displeja ali namestite kosilnico v polnilno postajo.
Kosilnica brez polnilne funkcije	Akumulatorska baterija prehladna/prevroča	Kosilnica deluje, ko je interna temperatura akumulatorske baterije med 5 °C in 45 °C. Pustite, da se kosilnica ohladi/segreje. Če se napaka pojavi večkrat, morate polnilno postajo postaviti v senco.

Simptom	Poženi vzrok	Odprava napake
	Polnilna postaja ni vklopljena	Priključite oskrbovanje s tokom k polnilni postaji. Če polnilna postaja ne vklopi, se obrnite na servisno službo Bosch.
	Polnilni kontakti so korodirani	Očistite polnilne kontakte.
	Akumulatorska baterija ni vstavljena, nepravilno vstavljena ali pa napačna akumulatorska baterija za kosilnico	Pravilno vstavite akumulatorsko baterijo (glejte sliko L). Uporabite ustrezno akumulatorsko baterijo Bosch.
Kosilnica izven omejevalne žice	Omejevalna žica na strmini	Pustite 30 cm med omejevalno žico in strmino.
	Ovira v bližini žice	Odstranite oviro.
Deli travnate površine deloma nepokošeni	Kosilnica potrebuje več časa za dokončanje košnje na vrtu	Za analiziranje celotne površine trate morate pustiti, da kosilnica pokosi trato 3 x v celoti do konca.
	Časovni okvir premajhen za velikost trate	Povečajte časovni okvir košnje ali: <ul style="list-style-type: none"> – uporabite koledarsko funkcijo „Bosch AUTO“ (pri Indego M 700) – uporabite funkcionalnost Bosch-„SmartMowing“ (pri Indego M+ 700)
	Razmak med omejevalnimi žicami je premajhen	Povečajte razmak med omejevalnimi žicami na minimalno 75 cm.
	Neravna talna površina	V meniju "Struktura tal/senzor tal" izberite opcijo "Neravna tla/majhna občutljivost". Zravnajte tla, odstranite neravnine/valovitost tal, neprimerna področja ogradijte s pomočjo omejevalne žice - sledite navodilom za instalacijo.
	Trava je predolga	V meniju "Struktura tal/senzor tal" izberite opcijo "Neravna tla/majhna občutljivost".
	Prevelika strmina ozi. nakloni v vrtu	Zagotovite, da bo kosilnica delovala izključno na površinah z nakloni do maksimalno 15 stopinj.
Kosilnica se zarije v vrt in obstane	Predmeti/ovire niso izven ograde	Ovire, kjer se kosilnica pogosto zatakne, morate z omejevalno žico ograditi tako, da bodo izven ograde.
	Nova trata	Pustite trati nekaj tednov časa, da se izravna, preden boste uporabili kosilnico. Spremenite nastavitve v meniju "Struktura tal/senzor tal". Po zalivanju počakajte karseda dolgo, preden boste zagnali kosilnico.
Vrtno orodje nenamerno pokosi cvetlice ipd. v vrtu ali pa vozi po določenih ovirah	Predmeti/ovire z manj kot 5 cm višine niso ograjeni tako, da so izven ograde	Položite omejevalno žico z razmakom 30 cm do ovire ali odstranite objekte/ovire.
Kosilnica ne kosi logično	Sistem LogiCut je odvisen od pogojev na vrtu. Ni nujno, da kosilnica nadaljuje s košnjo na naslednjem nepokošenem območju.	Nadaljnje informacije se nahajajo v navodilu za instalacijo. Če se bo to še enkrat ponovilo, morate travnato površino ponovno kartirati.
	Kosilnica se ne nahaja vedno v ravni liniji med območjema	Ukrepi niso potrebni.
	Kosilnica pogosto ne najde pravilno pozicijo ali pa se vrti na mestu	Spremenite ID žice.
	Napačno ograjena ovira	Upoštevajte navodila v priročniku za instalacijo.

Simptom	Možen vzrok	Odprava napake
	Kosilnica se premika na dodatni travnati površini brez polnilne postaje v naključnih progah.	Normalno delovanje. Sistem LogiCut deluje izključno na območjih s polnilno postajo.
Omejevalna žica se vedno znova prereže	Žica med klini iz umetne mase ni zadovoljivo napeta Razmak med klini iz umetne mase znaša več kot 75 cm	Napnite omejevalno žico in zagotovite, da bo razmak med klini iz umetne mase znašal maksimalno 75 cm. Upoštevajte navodila v navodilu za instalacijo. Uporabite spojnike za kabel za popravilo prekinitve.
Kosilnica zapušča neenakomerno pokošeno trato/slabo kakovost reza	Kosilnica ne kosi dovolj pogosto	Za dosego dobrega rezultata je treba kositi pogosteje (npr. več časovnih okvirjev v časovnem načrtu).
	Rezilni noži so topi Možna zamašitev	Obrnite ali nadomestite rezilne nože (glejte sliko J). Najprej izklopite ločilno stikalo, nato preverite območje pod kosilnico. Po potrebi odstranite blokade (v ta namen morate vselej nositi vrtno rokavice).
Omejevalna žica se ne prepozna	Polnilna postaja brez toka	Preverite, ali je polnilna postaja vklopljena (LED sveti).
	Omejevalna žica poškodovana/prerezana	Preverite omejevalno žico glede na poškodbe.
	Napačna instalacija (npr. razdalja med omejevalnimi žicami ni dovolj velika)	Upoštevajte navodila v priročniku za instalacijo.
	Omejevalna žica v bližini vira motnje	Odstranite vso odvečno (npr. navito) omejevalno žico okoli polnilne postaje. Spremenite ID omejevalne žice v meniju.
Tipka za nastavitve višine reza se je zataknila	Možna zamašitev	Najprej izklopite ločilno stikalo, nato preverite območje pod kosilnico. Po potrebi odstranite blokade (v ta namen morate vselej nositi vrtno rokavice).

Servisna služba in svetovanje uporabnikom

www.bosch-garden.com

Ob vseh vprašanjih in naročilih rezervnih delov nujno navedite 10-mestno številko, ki se nahaja na tipski ploščici kosilnice.

Morebiti je treba navesti verzijo programske opreme kosilnice (glejte „**Meni > Nastavitve > Informacije**“).

Če je potrebno, pošljite kosilnico in polnilno postajo vselej oboji skupaj na naslov servisnega centra Bosch.

Akumulatorske baterije ne smete odstraniti.

Preden odpošljete pošiljko, odstranite morebitni montiran personaliziran zgornji pokrov ter kakršna koli prekritja nadomestnih delov.

Slovensko

Robert Bosch d.o.o.
Verovškova 55a
1000 Ljubljana
Tel.: +00 803931
Fax: +00 803931
Mail: servis.pt@si.bosch.com
www.bosch.si

Transport

Za priložene litij-ionske akumulatorske baterije veljajo zahteve zakona o nevarnih snoveh. Uporabnik lahko akumulatorske baterije brez omejitev prevaža po cesti.

Pri pošiljках, ki jih opravijo tretje osebe (npr. zračni transport ali špedicija), je treba upoštevati posebne zahteve glede embalaže in oznak. Pri pripravi odpreme mora obvezno sodelovati strokovnjak za nevarne snovi.

Akumulatorske baterije pošiljajte samo, če je njihovo ohišje nepoškodovano. Prelepote odprte kontakte in akumulatorsko baterijo zapakirajte tako, da se v embalaži ne premika. Upoštevajte tudi morebitne druge nacionalne predpise.

Odlaganje



Odpadno vrtno orodje, akumulatorske baterije, pribor in embalažo morate reciklirati v skladu z varstvom okolja.



Vrtnih orodij in akumulatorskih baterij/baterij ne smete odvreči med hišne odpadke!

Samo za države EU:

V skladu z Direktivo 2012/19/EU se morajo električne in elektronske naprave, ki niso več v uporabi ter v skladu z Direktivo 2006/66/ES se morajo okvarjene ali obrabljene akumulatorske baterije/baterije zbirati ločeno in okolju prijazno reciklirati. Informacije dobite pri pooblaščenem servisu Bosch.

Akumulatorji/baterije:

Li-Ion:

Prosimo poštujte opozorila, ki so navedena v poglavju (glejte „Transport“, Stran 367).

Hrvatski

Hvala vam

što ste se odlučili za robotsku kosilicu Indego.

Prije instaliranja robotske kosilice Indego molimo pročitajte sljedeće sigurnosne napomene.

Sigurnosne napomene

Pozor! Pozorno pročitajte sljedeće upute. Upoznajte se s upravljačkim elementima i ispravnom uporabom vrtnog uređaja. Molimo spremite priručnik za uporabu na sigurno mjesto radi buduće uporabe.

Objašnjenje simbola na vrtnom uređaju



Opća napomena o opasnosti.

Pobrinite se za to da vrtni uređaj ne blokira ili preprečuje izlaze.



Upozorenje: Prije stavljanja proizvoda u pogon pročitajte priručnik za uporabu.



Upozorenje: Pritisnite rastavnu sklopku prije obavljanja radova na vrtnom uređaju ili podizanja vrtnog uređaja.



Oprez: Ne dirajte rotirajuće noževe. Noževi su oštri.

Oprez, možete izgubiti prste na rukama i nogama.



Prije dodirivanja pričekajte da se svi dijelovi vrtnog uređaja potpuno zaustave. Nakon isključivanja vrtnog uređaja noževi se nastavljaju rotirati i mogu uzrokovati ozljede.



Pobrinite se za to da izbačena strana tijela ne ozljede osobe koje se nalaze u blizini.



Upozorenje: Održavajte sigurnu udaljenost od proizvoda tijekom njegovog rada.



Ne vozite se na vrtnom uređaju.



Punjač je opremljen sigurnosnim transformatorom.



Za čišćenje vrtnog uređaja ne koristite visokotlačni čistač ili vrtno crijevo.

Rukovanje

► **Prije svih radova na vrtnom uređaju (npr. održavanja, zamjene alata itd.) i tijekom transporta i skladištenja isključite vrtni uređaj na rastavnoj sklopki.**

► Djecu bi trebalo nadgledati i time se pobrinuti za to da se ne igraju vrtnim uređajem.

► Nikada ne dopustite uporabu proizvoda djeci, osobama s

ograničenim tjelesnim, osjetilnim ili psihičkim sposobnostima, osobama bez dovoljno iskustva i/ili znanja i/ili osobama koje nisu upoznate s ovim uputama. Nacionalni propisi mogu propisivati minimalnu dob rukovatelja.

- ▶ Ne rabite vrtni uređaj bosu ili s otvorenim sandalama. Uvijek nosite čvrstu obuću i duge hlače.
- ▶ Rabite vrtni uređaj samo kada je poklopac akumulatorskog pretinca zatvoren i svi vijci poklopca su pritegnuti. Time se akumulator štiti od vlage.
- ▶ U lošim vremenskim uvjetima, a naročito u slučaju nadolazećeg nevremena, ne radite s vrtnim uređajem.
- ▶ Prilikom rukovanja vrtnim uređajem i približavanja uređaju uvijek održavajte stabilnu ravnotežu i zauzmite siguran položaj tijela, naročito na kosinama i mokrim travnjacima. Ne naginjite se previše naprijed. Uređajem rukujte brižljivo i bez žurbe.
- ▶ Rukovatelj je odgovoran za nezgode ili štete počinjene drugim ljudima ili njihovoj imovini.
- ▶ Odmah pritisnite crvenu tipku Stop ako prilikom rada vrtnog uređaja nastanu bilo kakve opasnosti.
- ▶ Osigurajte ispravno instaliranje granične žice u skladu s uputama za instaliranje.



Potpune upute za instaliranje robotske kosilice Indego nalaze se u priručniku za instaliranje isporučenom s proizvodom.

- ▶ Redovito provjeravajte područje na kojem se rabi vrtni uređaj i uklonite kamenje, granje, žice, kabele i druge predmete.
- ▶ Pozorno provjerite postoje li divlje i kućne životinje na području na kojem vrtni uređaj treba rabiti. Divlje i kućne životinje mogu se ozlijediti tijekom rada stroja.
- ▶ Ne polažite mrežne kabele pod naponom u radnom području vrtnog uređaja. Ako se u robotskoj kosilici zaplete mrežni kabel, prije uklanjanja njega je potrebno odvojiti od mreže.
- ▶ Redovito provjeravajte vrtni uređaj kako biste se uvjerali da noževi, vijci noževa i rezni sklop nisu istrošeni ili oštećeni. Radi izbjegavanja neravnoteže zamijenite istrošene noževe i vijke noževa u kompletu.
- ▶ Nikada ne rabite vrtni uređaj s oštećenim zaštitnim pokrovima ili bez sigurnosnih naprava.
- ▶ Ne stavljajte šake i stopala blizu ili ispod rotirajućih dijelova.
- ▶ Nikada ne dižite i ne nosite vrtni uređaj kada motor radi.
- ▶ Ne ostavljate vrtni uređaj da radi bez nadzora ako znate da u neposrednoj blizini postoje kućne životinje, djeca ili odrasle osobe.

- ▶ Pokrenite vrtni uređaj prema uputama i udaljite se na sigurnu udaljenost od rotirajućih dijelova.
- ▶ Ne rabite vrtni uređaj istodobno s raspršivačima za travnjake. Programirajte vrijeme košenja kako biste bili sigurni da oba sustava neće istodobno raditi.
- ▶ Ako zbog nekog razloga vrtni uređaj padne u vodu, izvadite ga iz vode i isključite rastavnom sklopkom. Ne uključujte vrtni uređaj, nego se obratite servisnoj službi tvrtke Bosch.
- ▶ **Ne obavljajte izmjene na vrtnom uređaju.** Nedopuštene izmjene mogu umanjiti sigurnost vrtnog uređaja i povećati buku i vibracije.

Isključite vrtni uređaj rastavnom sklopkom:

- prije otklanjanja blokada
- kada vrtni uređaj provjeravate, čistite ili radite na njemu
- prije skladištenja
- ako vrtni uređaj neuobičajeno vibrira (zaustavite i odmah provjerite vrtni uređaj)
- nakon sudara sa stranim predmetom provjerite postoje li oštećenja na vrtnom uređaju i obratite se servisnoj službi tvrtke Bosch radi potrebnih popravaka.

Održavanje

- ▶ **Kada rukujete ili radite na području oštih noževa uvijek nosite vrtno rukavice.**

- ▶ **Prije svih radova na vrtnom uređaju isključite ga rastavnom sklopkom.**
- ▶ **Prije svih radova na stanicama za punjenje ili mrežnom adapteru izvucite mrežni utikač iz utičnice..**

Temeljito očistite vanjske površine vrtnog uređaja mekom četkom i krpom. **Ne rabite vodu i otapala ili sredstva za poliranje.** Uklonite sve nakupine trave i naslage, naročito s ventilacijskih proreza.

Okrenite vrtni uređaj tako da je donja strana okrenuta prema gore i redovito čistite područje oko noževa i kotače. Kako biste uklonili priljubljenu rezanu travu, uporabite tvrdi četku ili strugalo (vidi sliku I).

Noževe je moguće okrenuti.

- ▶ Pobrinite se za to da su sve matice, svornjaci i vijci učvršćeni kako bi bilo moguće sigurno raditi vrtnim uređajem. (vidi sliku J)
- ▶ Redovito provjeravajte vrtni uređaj i radi svoje sigurnosti zamijenite istrošene i oštećene dijelove.
- ▶ Pobrinite se za to da se rabe samo originalni rezervni dijelovi tvrtke Bosch.
- ▶ Po potrebi zamijenite noževe i vijke u kompletu.

Skладиštenje tijekom zime

- ▶ **Isključite kosilicu rastavnom sklopkom.**
- ▶ Kosilica je spremna za rad pri temperaturama između 5 °C i 45 °C.

Uskladištite kosilicu i stanicu za punjenje tijekom zimske sezone, kada su temperature stalno ispod 5 °C, na sigurno i suho mjesto nepristupačno djeci.

Ne stavljajte druge predmete na kosilicu ili stanicu za punjenje.

Uporabite originalnu ambalažu kada transportirate Indego na velikim udaljenostima.

Kosilicu je moguće spremati i u torbu za čuvanje.

- ▶ Skladištite vrtni uređaj samo u rasponu temperature od –20 °C do 50 °C. Ne ostavljajte kosilicu npr. ljeti u automobilu.

USB

- ▶ Kosilica ima USB sučelje koje valja rabiti isključivo za ažuriranja softvera (vidi sliku **M**). Rabite samo odobrene USB.org štapiće (formatirane s FAT 32) i USB.org OTG kabele.
- ▶ Dodatne informacije o ažuriranjima softvera naći ćete na Bosch-Indego.com.
- ▶ **Ne rabite USB sučelje za druge svrhe. Ne utičite vanjske uređaje.**

Napomene za optimalno rukovanje akumulatorom

- ▶ **Ne otvarajte aku-bateriju.** Postoji opasnost od kratkog spoja.



Zaštitite akumulator od vrućine (uključujući npr. trajno sunčano zračenje),



vatre, vode i vlage. Postoji opasnost od eksplozije.

- ▶ **Čuvajte neintegrirani akumulator dalje od uredskih spajalica, kovanica, ključeva, čavala, vijaka ili drugih malih metalnih predmeta koji bi mogli uzrokovati premošćivanje kontakata.** Kratki spoj između akumulatorskih kontakata može uzrokovati opekline ili požar.
- ▶ **U slučaju oštećenja i neispravne uporabe akumulatora mogu izlaziti pare.** Provjetrite područje i u slučaju tegoba potražite liječničku pomoć. Pare mogu podražiti dišne putove.
- ▶ **Zbog oštrih predmeta kao što su npr. čavli ili odvijač ili zbog djelovanja vanjske sile akumulator se može oštetiti.** Može doći do unutarnjeg kratkog spoja, a akumulator se može zapaliti, zadimiti, eksplodirati ili pregrijati.
- ▶ **Kod pogrešne primjene ili oštećene aku-baterije iz aku-baterije može isteći tekućina. Izbjegavajte kontakt s ovom tekućinom. Kod slučajnog kontakta ugroženo mjesto treba isprati vodom. Ako bi ova tekućina dospjela u oči, zatražite pomoć liječnika.** Istekla tekućina iz aku-baterije može dovesti do nadražaja kože ili opekline.
- ▶ **Ne spajajte akumulator kratko.** Postoji opasnost od eksplozije.

- ▶ **Rabite samo akumulatore tvrtke Bosch predviđene za ovaj vrtni uređaj.** Uporaba drugih akumulatora može uzrokovati ozljede i opasnost od požara.
 - ▶ **Prije umetanja akumulatora pobrinite se za to da je vrtni uređaj isključen.** Umetanje akumulatora u uključen vrtni uređaj može uzrokovati nezgode.
 - ▶ Otvorite akumulatorski pretinac samo kada je akumulator istrošen. Radi skladištenje tijekom zime ostavite akumulator u uređaju. Ugrađen akumulator vrlo je dugotrajan, stoga ne otvarajte akumulatorski pretinac ako ne uočite znatno smanjenje vremena rada između dvaju punjenja akumulatora.
 - ▶ Indego radi pri temperaturi od 5 °C do 45 °C. Ako je temperatura akumulatora izvan tog radnog raspona, Indego će prikazati poruku i neće napustiti stanicu za punjenje. Tijekom rada Indego će se vratiti u stanicu za punjenje ili zaustaviti.
 - ▶ Punjenje se smije obavljati samo u stanici za punjenje koju je odobrila tvrtka Bosch.
- Sigurnosna napomena za punjač i mrežni adapter**
- ▶ **Za punjenje kosilice rabite samo originalnu stanicu za punjenje i mrežni kabel tvrtke Bosch.** U suprotnom postoji opasnost od eksplozije i požara.
 - ▶ **Redovito provjeravajte stanicu za punjenje, mrežni adapter kabel i utikač. U slučaju oštećenja ili starenja odvojite stanicu za punjenje ili mrežni adapter i ne rabite ih. Ne otvarajte sami stanicu za punjenje ili mrežni adapter. Zatražite da popravke obavi samo kvalificirano stručno osoblje tvrtke Bosch i samo s originalnim rezervnim dijelovima.** Oštećenje na stanici za punjenje, mrežnom adapteru, kabelu ili utikaču povećava rizik od električnog udara.
 - ▶ **Stanicu za punjenje i mrežni adapter ne rabite na lakozapaljivoj podlozi (npr. papiru, tekstilima itd.) i u zapaljivoj okolini.** Zbog zagrijavanja stanice za punjenje i mrežnog adaptera koje nastaje prilikom punjenja postoji opasnost od požara.
 - ▶ **Nadgledajte djecu.** Na taj način bit ćete sigurni da se djeca ne igraju stanicom za punjenje, mrežnim adapterom ili vrtnim uređajem.
 - ▶ Napon izvora struje mora se podudarati s informacijama na mrežnom adapteru.
 - ▶ Preporučujemo da mrežni adapter priključite samo na utičnicu zaštićenu zaštitnom strujnom sklopkom sa strujom kvara od 30 mA. Redovito provjeravajte funkcioniranje zaštitne strujne sklopke.





- ▶ Potrebno je redovito provjeravati postojanje oštećenja na mrežnom kabeu.
- ▶ U slučaju poplavlivanja bazne stanice odvojite mrežni adapter od električni mreže i obratite se servisnoj službi tvrtke Bosch.
- ▶ Nikada ne dodirujte mrežni utikač ili druge utikače mokrim rukama.
- ▶ Ne gazite, gnječite ili povlačite priključni kabel jer bi se mogao oštetiti. Zaštitite kabel od vrućine, ulja i oštirih rubova.

Mrežni adapter je radi sigurnosti zaštitno izoliran i nije mu potrebno uzemljenje. Radni napon je 230 V AC, 50 Hz (za države izvan EU-a 220 V, 240 V ovisno o izvedbi). Informacije možete zatražiti od ovlaštene servisne službe tvrtke Bosch.

U slučaju sumnje obratite se kvalificiranom električaru ili najbližem servisnom centru tvrtke Bosch.

Simboli

Sljedeći simboli važni su za čitanje i razumijevanje priručnika za uporabu, a naročito za slike. Zapamtite simbole i njihovo značenje. Ispravno tumačenje simbola pomoći će vam da bolje i sigurnije rabite vrtni uređaj.

Simbol	Značenje
	Nosite zaštitne rukavice
	Dopuštena radnja
	Zabranjena radnja
	Pribor/rezervni dijelovi

Namjenska uporaba

Kosilica je namijenjen košenju travnjaka na privatnim posjedima.

Ne rabite kosilicu u zatvorenim prostorima.

Ne rabite kosilicu za druge svrhe jer se time povećava opasnost od nezgoda i mogućeg oštećenja vrtnog uređaja.

Ne pokušavajte mijenjati kosilicu jer to može uzrokovati nezgode ili moguće oštećenje kosilice.

Tehnički podatci

Robotska kosilica	SI jedinica	Indego M 700	Indego M+ 700
Broj artikla		3 600 HB0 2..	3 600 HB0 3..
Širina rezanja	cm	19	19
Visina rezanja	mm	30–50	30–50
Kut nagiba, maks.	°/%	15/27	15/27
Veličina travnjaka			
– maksimalno	m ²	700	700
– po punjenju akumulatora do ^{A)}	m ²	85	85
Raspon radne frekvencije (induktivni senzor)	kHz	5	5
Maks. jačina magnetskog polja (induktivni senzor) (pri 10 m)	dBμA/m	44	44
Raspon radne frekvencije (GSM)	MHz	–	880–960
	MHz	–	1710–1880
Snaga odašiljanja maks. (GSM)	dBm	–	33
Masa prema postupku EPTA 01:2014	kg	7,1	7,2

Robotska kosilica	SI jedinica	Indego M 700	Indego M+ 700
Stupanj zaštite		IPX4	IPX4
Serijski broj		vidi označnu pločicu na vrtnom uređaju	
Akumulator		Litij-ionski	Litij-ionski
Nazivni napon	VDC	18	18
Kapacitet	Ah	2,5	2,5
Broj akumulatorskih ćelija		5	5
Vrijeme rada, prosječno ^{A)}	min	75	75
Vrijeme punjenja akumulatora (maks.)	min	60	60
Granična žica			
– isporučena granična žica	m	175	175
– minimalno potrebna duljina	m	20	20
– maksimalno dopuštena duljina	m	350	350
Stanica za punjenje			
Broj artikla		F 016 L68 963	F 016 L68 963
Ulazni napon	VDC	24	24
Potrebna struja za punjenje / uključena granična žica	W	73/2,6	73/2,6
Struja punjenja (do)	A	2,3	2,3
Dopušteni raspon temperature punjenja ^{B)}	°C	5–45	5–45
Masa prema postupku EPTA 01:2014	kg	1,65	1,65
Stupanj zaštite		IPX4	IPX4
Mrežni adapter			
Broj artikla			
Švicarska		F 016 L90 934	F 016 L90 934
Engleska		F 016 L90 935	F 016 L90 935
Ostatak Europe		F 016 L90 916	F 016 L90 916
Ulazni napon (izmjenični napon)	V	220–240	220–240
Razred zaštite		□/II	□/II
Frekvencija	Hz	50–60	50–60
Izlazni napon (istosmjerni napon)	V	24	24
Stupanj zaštite		IPX7	IPX7
Masa	kg	1,25	1,25

A) ovisno o visini rezanja, stanju trave i vlažnosti

B) unutarnja temperatura akumulatora

Informacije o buci/vibracijama

Vrijednosti emisije buke utvrđene su u skladu s normom **EN 50636-2-107**.

A-vrednovana razina buke električnog alata tipično je: Razina zvučne snage **61 dB(A)**. Nesigurnost K = **2 dB**.

Značenje slika

Postupak	Slika	Stranica
Pribor	A	430

Postupak	Slika	Stranica
Opseg isporuke / raspakiranje kosilice	B	431
Polaganje granične žice	C	431
Produljivanje granične žice	D	432
Polaganje granične žice oko novog unutarnjeg predmeta	E	432
Podizanje i nošenje kosilice	F	433
Namještanje visine rezanja	G	433

Postupak	Slika	Stranica
SpotMow	H	434
Čišćenje	I	435
Održavanje	J	435
Dodavanje novog travnjaka	K	434
– s dodatnom stanicom za punjenje (desno)		
– bez dodatne stanice za punjenje (gore lijevo)		
Zamjena akumulatora	L	436
Ažuriranje softvera	M	437–438
Priključivanje mrežnog adaptera	N	439

Instaliranje

Preko sljedećeg QR koda možete pogledati videozapis o instaliranju kosilice na adresi www.bosch-indego.com. Umjesto toga pogledajte priručnik za instaliranje isporučen s proizvodom.

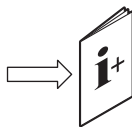

Provjerite je li granična žica potpuno pričvršćena na tlu i da ne postoje labave petlje žice. Labave petlje žice mogu predstavljati opasnost od spoticanja.

Uklonite kamenje, granje, žice, električne kabele pod naponom i druge strane predmete s travnjaka koji valja pokositi.

Pobrinite se za to da je travnjak koji valja pokositi ravan i da na njemu ne postoje prepreke kao što su udubljenja, brazde i stromi obronci nagiba većeg od 15°/27 %.

Stanicu za punjenje potrebno je postaviti na graničnu žicu na vanjskom rubu travnjaka. Ona ne može stajati pored šupe ili kućice za alate koja postoji kao otok unutar travnjaka koji valja pokositi.

Preporučljivo je da prije instaliranja prije prvog košenja u novoj sezoni i uvijek kada je rezana trava dulja od 5 mm travnjak pokosite uobičajenom kosilicom za travu.

Sustav noževa kosilice konstruiran je za rezanje kratke trave (30-50 mm). Odrezanu travu moguće je ostaviti kao malč za gnojenje travnjaka. Visinu rezanja kosilice moguće je namjestiti na 30, 40 i 50 mm.

Preporučljivo je početi s višom postavkom, a zatim postupno smanjivati razinu ako žica nestaje pod travom. Time se sprječava da Indego prereže žicu.

Dodatnu graničnu žicu moguće je priključiti s pomoću kableske spojnice (vidi slike D–E).

Graničnu žicu moguće je produžiti do duljine od maksimalno 350 m.

Položite graničnu žicu do dubine od 5 cm u tlo (ili ispod nemetalnih ploča).

Kako bi se izbjeglo oštećenje granične žice, područje u kojem je ona položena nije dopušteno prozračivati ili grabljati.

Prilikom polaganja granične žice izbjegavajte kut manji od 45°. To može smanjiti učinak.

Zaslon

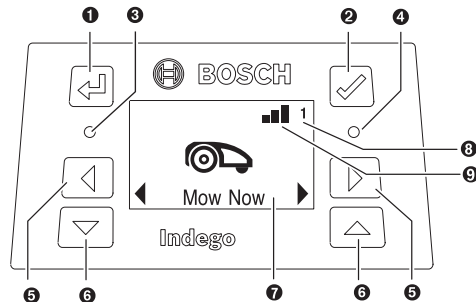

Simbol	Značenje
1	Tipka sa strelicom natrag
2	Tipka za potvrđivanje
3	Crvena žaruljica svijetli: Pogreška kosilice
4	Zelena žaruljica svijetli: Kosilica je uključena
5	Tipke sa strelicom lijevo/desno
6	Tipke sa strelicom dolje/gore
7	Zaslon s dijaloškim prozorom
8	Broj vrta (prikazuje se kada je spremjeno više vrtnih karata)

Samo kod Indego M+ 700:

9	Mobilna mreža je raspoloživa
	Mobilna mreža nije raspoloživa

Zaslon se prebacuje na mirovanje ako se unutar 10 minuta ništa ne unese.

Dodavanje novog travnjaka (vidi sliku K)

Pogledajte upute u priručniku za instaliranje kako biste Indego instalirali na drugi travnjak.

Odvojeni travnjaci sa zasebnom stanicom za punjenje

(vidi sliku K desno): Kosilicu je moguće rabiti na najviše tri travnjaka. Za zaseban travnjak potrebni su vam dodatna stanica za punjenje (vidi sliku A), granična žica i plastični kolci. Ako je namješten raspored ili kalendarska funkcija „Bosch AUTO“ ili Bosch funkcija „SmartMowing“, unutar definiranog razdoblja kosi se trava tog travnjaka.

Isključite kosilicu kada je transportirate između pojedinačnih travnjaka.

Napomena: Ažuriranja softvera potrebno je obavljati na kosilici u svakoj stanici za punjenje.

Prilikom zimskog uskladištenja preporučljivo je označiti stanicu za punjenje kako biste znali koja stanica za punjenje pripada kojem travnjaku.

Bez dodatne stanice za punjenje: Travnjake je moguće povezati tako da graničnu žicu između dvaju travnjaka položite što je moguće bliže paralelno jednu drugoj (vidi sliku K gore lijevo). Dodatni travnjak bez stanice za punjenje se ne kartira, a kosilica na tom travnjaku bez stanice za punjenje ne rabi strategiju košenja LogiCut. Maksimalno preporučena površina travnjaka bez stanice za punjenje je 50 m². Kosilica kosi dok se akumulator ne isprazni i radi punjenja potrebno ju je prenijeti u stanicu za punjenje.

Košenje

- ▶ **Ne dopustite da se djeca voze na kosilici.**
- ▶ **Prije podizanja pritisnite tipku Stop na kosilici.**
Kosilicu uvijek podižite za ručku. (vidi sliku F)

Pobrinite se za to da na travnjaku koji valja pokositi ne postoje male životinje kao što su ježevi ili kornjače.

Samo kod Indego M 700: Nakon obavljenog konfiguriranja možete odmah početi s košenjem tako da na zaslonu potvrdite poruku „Kosi sada“ ili pričekati sljedeće planirano razdoblje u skladu s programiranjem kalendarskom funkcijom „Bosch AUTO“ (pod pretpostavkom da je ona prethodno namještena).

U kalendar isto tako možete unijeti raspored košenja prema svojim zahtjevima.

Samo kod Indego M+ 700: Nakon obavljenog konfiguriranja možete odmah početi s košenjem tako da na zaslonu pritisnete „Kosi sada“ ili u slobodno dostupnoj aplikaciji Bosch Smart Garden odaberete „Košenje“. Raspored košenja možete definirati i s pomoću Bosch funkcije „SmartMowing“ koja omogućava izračunavanje vremena košenja na temelju vremenske prognoze za vašu lokaciju. Raspored košenja možete unijeti u kalendar prema svojim zahtjevima i preko zaslona ili aplikacije Bosch Smart Gardening.

Kosilica mora 3 puta potpuno pokositi travnjak (3 kompletna ciklusa košenja) kako bi memorirala travnjak. Tijekom faze učenja vizualni rezultat možda neće biti optimalan.

Približna vremena rada za potpuni prelazak travnjaka s funkcijom LogiCut navedena su u nastavku. Imajte na umu da se vremena rada razlikuju ovisno o svojstvima travnjaka i broju predmeta u vrtu.

100 m² 4 h

500 m² 16 h

700 m² 22 h

Definirajte raspored s čestim ponavljanjima. Time ćete postići dobre rezultate košenja, punjenje akumulatora trajat će dulje i izbjeci ćete gomilanja odrezane trave na travnjaku.

Tijekom košenja kosilice

U načinu rada „Ručno“ kosilica radi dok se travnjak ne pokosi. Košenje se prekida samo radi punjenja akumulatora. Kada se travnjak pokosi, kosilica se vraća u baznu stanicu.

U programibilnom načinu rada „Raspored“, s kalendarskom funkcijom „Bosch AUTO“ ili s Bosch funkcijom „SmartMowing“ kosilica neprekidno radi tijekom definiranog razdoblja. Košenje se prekida samo radi punjenja akumulatora. Ako se travnjak pokosi prije završetka razdoblja, kosilica se vraća u baznu stanicu.

Kako biste prijevremeno prekinuli košenje, pritisnite tipku **Stop** ili tipkom za potvrđivanje ✓ pošaljite kosilicu natrag u baznu stanicu.

Kod Indego M+ 700 kosilicu možete poslati natrag u baznu stanicu i tako da odaberete „Stanica za punjenje“ u slobodno dostupnoj aplikaciji Bosch Smart Garden.

Štedljivi način rada

Kosilica smanjuje potrošnju energije tako što automatski isključuje struju u graničnoj žici kada ne kosi i ne puni se.

Kako biste kosilicu ručno probudili iz štedljivog načina rada, pritisnite tipku za potvrđivanje ✓, a zatim odaberite „Kosi sada“ ili neki drugi „Način košenja“ dok je kosilica u stanici za punjenje.

Kod Indego M+ 700 kosilicu možete probuditi iz štedljivog načina rada tako da odaberete „Košenje“ u slobodno dostupnoj aplikaciji Bosch Smart Garden.

Radi košenja prema aktivnom rasporedu, s kalendarskom funkcijom „Bosch AUTO“ ili s Bosch funkcijom „SmartMowing“ automatski se završava štedljivi način rada.

Košenje malih travnjaka funkcijom „SpotMow“

Funkcija **SpotMow** predviđena je za košenje malih površina koje zahtijevaju posebnu obradu tako da nije potrebno košenje čitavog travnjaka; primjer je površina ispod vrtnog namještaja koji je premješten. Kosilica se postavi na donji lijevi rub površine predviđene za košenje (vidi sliku H).

Konačno pokošena površina ovisi o stanju travnjaka; ona ne mora obvezno biti točan kvadrat. Nakon završetka funkcije „SpotMow“ pridržavajte se uputa na zaslonu.

Napomena: Zbog sigurnosnih razloga funkciju „SpotMow“ nije moguće rabiti izvan granične žice.

Senzori

Kosilica je opremljena sljedećim senzorima:

- **Senzor dizanja** aktivira se kada se kosilica podigne.
- **Senzor prevrtanja** prepoznaje kada se kosilica prevrne.
- **Senzor nagiba** aktivira se kada kosilica dosegne kut nagiba od 32°.

Kada se aktivira neki od senzora, npr. senzor dizanja, motori voznog mehanizma i rezni noževi se zaustavljaju. Na zaslonu se pojavljuje poruka, npr. „Podignuto“.

- **Senzor prepreka** prepoznaje predmete/prepreke po čitavom prednjem rubu kosilice i naređuje promjenu smjera.

Punjenje akumulatora

Akumulator je opremljen nadzorom temperature koji dopušta punjenje samo kada je unutarnja temperatura akumulatora u rasponu od 5 °C do 45 °C.

Litij-ionski akumulator isporučuje se djelomično napunjen. Tijekom instaliranja granične žice preporučljivo je napuniti kosilicu u stanici za punjenje.

Litij-ionski akumulator moguće je svakom trenutku napuniti, čime se ne skraćuje njegov vijek trajanja. Prekid postupka punjenja ne šteti akumulatoru.

Ako je akumulator slab ili se isprazni, zaštitni spoj isključit će kosilicu: Noževi se više ne kreću.

Zamjena akumulatora (vidi sliku L)



Napomena: Akumulator je potrebno zamijeniti samo kada je istrošen. Nije predviđeno punjenje akumulatora izvan uređaja.

- ▶ Uporaba neprikladnog akumulatora može uzrokovati neispravnosti ili oštećenje kosilice.
- ▶ Rabljeni akumulatori mogu znatno umanjiti vrijeme rada kosilice.
- ▶ **U kosilici ne rabite nepunjive baterije.** Rabite samo akumulatore koje je specificirao proizvođač.

Napomena: Uvijek nosite zaštitne rukavice kada radite u blizini oštih sječiva.

Kretanje izbornicima

Sljedeća tablica objašnjava razne stavke izbornika.

Glavni izbornik	Podizbornik 1	Podizbornik 2	Objašnjenje
			Pritiskom tipke za potvrđivanje kosilica počinje s košenjem. U načinu rada „ Isključeno/ručno “ kosilica kosi dok se na zaslonu ne prikaže „ Vrt je završen “.
Kosi sada			U načinu rada „ Raspored “, s kalendarskom funkcijom „ Bosch AUTO “ ili s Bosch funkcijom „ SmartMowing “ kosilica radi do kraja razdoblja ili dok se na zaslonu ne prikaže „ Vrt je završen “ (ovisno o tome što se prvo dogodi).
	Samo kod Indego M 700: Bosch AUTO		Kalendarska funkcija „ Bosch AUTO “ optimizira se ovisno o veličini travnjaka. U osnovnom namještanju kosilica kosi dva puna ciklusa košenja tjedno i počinje u 8 sati ujutro.

Isključite kosilicu rastavnom sklopkom.

Odvrnite 5 vijaka na poklopcu akumulatorskog pretinca križnim odvijačem T-20.

Zakrenite rabljeni akumulator s tračnicom iz akumulatorskog pretinca prema van dok ne postane vidljiva tipka za deblokiranje akumulatora. Pritisnite tipku za deblokiranje akumulatora i izvadite akumulator.

Gurajte novi akumulator u vodilicu dok se blokada akumulatora čujno ne uglati. Zakrenite akumulator s vodilicom u akumulatorski pretinac. Ponovno položite poklopac akumulatorskog pretinca i pritegnite s pomoću 5 vijaka.

Poklopac akumulatorskog pretinca štiti akumulator tijekom rada od vlage.

Ažuriranje softvera (vidi sliku M)

Za ažuriranje softvera potreban vam je USB.org štapić (formatiran s FAT 32) i USB OTG kabel.

Ako je na raspolaganju nova verzija softvera, naći ćete je na internetu na stranici „www.bosch-indego.com“. Učitajte datoteku „IN8xxx.bin“ na USB.org štapić.

Obrnite kosilicu i skinite pokrov na USB sučelju. Priključite USB OTG kabel s USB.org štapićem.

Stavite kosilicu u stanicu za punjenje i pobrinite se za to da je stanica za punjenje priključena na električnu mrežu (žaruljica na baznoj stanici svijetli). Kosilica mora biti uključena, zaslon mora svijetliti, a akumulator mora biti napunjen najmanje 70 %.





Kada se pokrene ažuriranje, na zaslonu se prikazuje sljedeća poruka „**Ažurirati s verzije x na verziju y?**“



Potvrdite postupak tipkom ✓. Tijekom ažuriranja trepere obje žaruljice u kosilici.

Na kraju ažuriranja kosilica obavlja ponovno pokretanje.

Izvadite USB OTG kabel i USB.org štapić. Zatvorite pokrov na USB sučelju.

Dodatno kod Indego M+ 700: Aktualni softver moguće je učitati i s pomoću aplikacije Bosch Smart Gardening.

Glavni izbornik	Podizbornik 1	Podizbornik 2	Objašnjenje
Kalendar			Moguća su sljedeća namještanja:
		Broj punih ciklusa košenja tjedno	1 do 3
		Dan u tjednu	Dani kada je dopušteno košenje (npr. nedjelje su isključene).
		Vrijeme početka	Moguće je namjestiti samo za prvo razdoblje (vrijedi za sve aktivne dane).
	Samo kod Indego M+ 700: SmartMowing		Funkcija Bosch „ SmartMowing “ optimizira se ovisno o veličini travnjaka i omogućava povezivanje s lokalnom meteorološkom službom. U osnovnom namještanju kosilica kosi dva puna ciklusa košenja tjedno i počinje u 8 sati ujutro. Raspored za SmartMowing možete izraditi aplikacijom Bosch Smart Gardening.
Raspored	Uređivanje (odabrani dan)		Programirajte raspored košenja namještanjem pojedinačnih dana košenja i razdoblja (do 2 dnevno).
	Ne kosi/Brisanje razdoblja		Izbrišite odgovarajuće razdoblje za odabrani dan. Dolje na zaslonu prikazuje se broj punih ciklusa košenja tjedno za trenutačni raspored.
Isključiti/ručno			Odaberite ovu opciju ako ne treba rabiti raspored. Kosilica počinje košenje samo aktiviranjem „ Kosi sada “ na zaslonu. Kod Indego M+ 700 košenje možete početi tako da odaberete „ Košenje “ u slobodno dostupnoj aplikaciji Bosch Smart Garden.
Postavke		SpotMow	Odaberite površinu od 2 m x 2 m, 3 m x 3 m ili 4 m x 4 m.
		Košenje bez stanice za punjenje	Kosilica kosi u dodatnom travnjaku bez vlastite stanice za punjenje slučajnim načinom rada dok se akumulator ne isprazni.
		Rubno košenje	Odaberite treba li kosilica rezati rub prilikom svakog punog rezanja (zadana postavka), prilikom svakog drugog punog rezanja ili uopće ne (Isključeno).
Sigurnost		Automat. zaključ.	Tipke se automatski blokiraju ako se unutar 3 minute ne pritisne neka tipka. Ova postavka preporučuje se zbog sigurnosnih razloga i radi zaštite od krađe.
		- Uključi	PIN kod potreban je za ponovno aktiviranje nakon automatskog zaključavanja.
		- Isključeno	Tipke su uvijek spremne za unošenje.
		Promjena PIN-a	Promjena PIN koda najprije zahtjeva unošenje valjanog PIN koda.
		Alarm	
- Uključi	Aktivira alarm.		
- Isključeno	Deaktivira alarm.		
Datum i vrijeme			Mijenjanje vremena i datuma.
Odabir jezika			Mijenjanje zaslonskog jezika.

Glavni izbornik	Podizbornik 1	Podizbornik 2	Objašnjenje
 Informacije  Napredno	Stanje sustava		Informacije o napunjenosti akumulatora, informacije o sustavu i vremenu rada i punjenja kosilice.
	Žica ID		Mijenja ID granične žice u slučaju mogućih smetnja u blizini.
	Postavka senzora / stanje travnjaka		Odaberite nisko (neravno), normalno ili visoko (sklisko). Osjetljivost senzora prepreka mijenja se ovisno o namještenom stanju travnjaka.
	Novo kartiranje		Briše trenutnu kartu travnjaka na kojem se kosilica nalazi.
	Tvorničke postavke		Vraćanje kosilice na tvorničke postavke briše sve osobne postavke (osim PIN-a). Nakon vraćanja na tvorničke postavke kosilica mora ponovno kartirati travnjak/e.
	Pregled vrta		Prikazuje broj kartiranih travnjaka, njihovu veličinu, ID žice i datum posljednjeg košenja travnjaka.
	Izbriši vrt		Brisanje specifične vrtne karte ili odaberite brisanje svih karata istodobno.
 Dodatci	Naziv kosilice		Promijenite naziv koji se prikazuje na zaslonu. Moguća su slova latinske abecede. Broj slova je ograničen. Ova funkcija nije raspoloživa u svim jezicima. U nekim jezicima (npr. češki ili poljski) zbog posebnih gramatičkih zahtjeva promjena naziva ne utječe na zaslonske prikaze.
	Vaga za vodu		Šalje informacije o nagibu tla kosilice. Ako je kosilica u stanici za punjenje i točka na zaslonu nije unutar prikazanog kružića, stanicu za punjenje potrebno je premjestiti na novo, ravno mjesto.
	Signal žice		Prepoznaje signal granične žice i prikazuje kvalitetu signala (za servisnu službu). Kosilica ne prima signal od granične žice dok je u stanici za punjenje.

Otklanjanje pogrešaka

Internetska podrška



<http://www.bosch-indego.com>



Simptom	Mogući uzrok	Rješenje
Žaruljica na stanici za punjenje treperi	Granična žica je prekinuta, preduga ili prekratka. Žica nije spojena i kosilica nije u stanici za punjenje.	Provjerite da granična žica nije prekinuta i da je njezina duljina između 20 i 350 m. Zatim isključite i ponovno uključite opskrbu elektroenergijom.

Simptom	Mogući uzrok	Rješenje
		Pogledajte upute u priručniku za instaliranje radi konfiguriranja kosilice.
Jake vibracije/buka	Vijak noževa je labav	Pritegnite vijak noževa okretnim momentom od 2,5 Nm.
	Noževi su oštećeni/savijeni	Zamijenite noževe (vidi sliku J).
Kosilica ne ide ispravno u stanicu za punjenje	Granična žica nije ispravno položena oko stanice na punjenje	Pogledajte upute u priručniku za instaliranje radi polaganja granične žice.
	Granična žica je u blizini izvora smetnja	Uklonite svu suvišnu (npr. namotanu) graničnu žicu oko stanice za punjenje. U izborniku promijenite ID granične žice.
Kosilica ne radi	Rastavna sklopka nije uključena	Izvadite kosilicu iz stanice za punjenje, uključite rastavnu sklopku i stavite kosilicu ponovno u stanicu za punjenje (pobrinite se za to da je stanica za punjenje spremna za rad – žaruljica svijetli zeleno).
	Moguće začepljenje	Uvijek najprije isključite rastavnu sklopku, a zatim provjerite područje ispod kosilice. Po potrebi uklonite blokade (u tu svrhu uvijek nosite vrtno rukavice).
	Akumulator nije potpuno napunjen	Stavite kosilicu u stanicu za punjenje kako biste omogućili punjenje. Stanica za punjenje mora biti uključena.
	Trava je preduga	Pokosite travnjak uobičajenom kosilicom za travu na nižim postavkama.
	Akumulator je suviše hladan/topao	Kosilica radi ako je unutarnja temperatura akumulatora između 5 °C i 45 °C. Pustite kosilicu da se ohladi/zagrije. Ako se pogreška često pojavljuje, trebali biste stanicu za punjenje staviti u sjenu.
Kosilica stoji s isključenim zaslonom na travnjaku	Problemi tijekom rada	Pritisnite tipku za potvrđivanje na zaslonu kako bi se zaslon osvijetlio ili stavite kosilicu u stanicu za punjenje.
Punjenje kosilice ne funkcionira	Akumulator je prehladan/pretopao	Kosilica radi ako je unutarnja temperatura akumulatora između 5 °C i 45 °C. Pustite kosilicu da se ohladi/zagrije. Ako se pogreška često pojavljuje, trebali biste stanicu za punjenje staviti u sjenu.
	Stanica za punjenje nije uključena	Uključite opskrbu elektroenergijom stanice za punjenje. Ako se stanica za punjenje ne pokrene, obratite se servisnoj službi tvrtke Bosch.
	Kontakti za punjenje su korodirani	Očistite kontakte za punjenje.
	Akumulator nije umetnut, pogrešno je umetnut ili je akumulator pogrešan za kosilicu	Ispravno umetnite akumulator (vidi sliku L). Rabite prikladan akumulator tvrtke Bosch.
Kosilica je izvan granične žice	Granična žica je na usponu	Ostavite prostor od 30 cm između granične žice i uspona.
	Prepreka u blizini žice	Uklonite prepreku.
Dijelovi travnjaka na nekim mjestima nisu pokošeni	Za potpuno košenje vrta kosilici je potrebno više vremena	Radi registriranja cijelog travnjaka pustite kosilicu da 3 x pokosi čitav travnjak.
	Razdoblje je prekratko za veličinu travnjaka	Povećajte razdoblje košenja ili: <ul style="list-style-type: none"> – uporabite kalendarsku funkciju „Bosch AUTO“ (kod Indego M 700) – uporabite Bosch funkciju „SmartMowing“ (kod Indego M+ 700)
	Razmak između graničnih žica je premalen	Povećajte razmak između graničnih žica na najmanje 75 cm.

Simptom	Mogući uzrok	Rješenje
	Neravna podloga	U izborniku „Svojstva tla/senzor tla“ odaberite opciju „Neravno tlo/mala osjetljivost“. Poravnajte travnjak, uklonite neravnine/valovitost tla, ogradite neprikladna područja graničnom žicom – pogledajte upute u priručniku za instaliranje.
	Trava je preduga	U izborniku „Svojstva tla/senzor tla“ odaberite opciju „Neravno tlo/mala osjetljivost“.
	Prestrmi nagibi u vrtu	Pobrinite se za to da kosilica radi samo na strminama s nagibom od najviše 15 stupnjeva.
Kosilica zapinje u vrtu	Predmeti/prepreke nisu ograđeni	Prepreke kod kojih kosilica često zapinje ogradite graničnom žicom.
	Novo stvoren travnjak	Prije uporabe kosilice pričekajte nekoliko tjedana kako bi se travnjak izravnao. Promijenite postavku u izborniku „Svojstva tla/senzor tla“. Pričekajte dovoljno dugo nakon navodnjavanja prije pokretanja kosilice.
Kosilica slučajno kosi cvijeće itd. ili prelazi preko određenih prepreka	Ne ograđujte predmete/prepreke niže od 5 cm	Položite graničnu žicu na udaljenosti od 30 cm od prepreke ili uklonite predmete/prepreke.
Kosilica ne kosi logično	Sustav LogiCut ovisi o uvjetima u vrtu. Kosilica ne mora obavezno nastaviti košenje u sljedećem nepokošenom području.	Dodatne informacije navedene su u priručniku za instaliranje. Ako se takvo ponašanje ponovi, ponovno kartirajte travnjak.
	Kosilica se ne kreće uvijek pravocrtno između područja	Nisu potrebne mjere.
	Kosilica često nije u ispravnom položaju ili se okreće na mjestu	Promijenite ID žice.
	Pogrešno ograđena prepreka	Pogledajte upute u priručniku za instaliranje.
	Kosilica radi na dodatnom travnjaku bez stanice za punjenje proizvoljnim putanjama.	Normalno ponašanje. Sustav LogiCut funkcionira samo u područjima sa stanicom za punjenje.
Granična žica stalno se prerezuje	Žica između plastičnih kolaca nije dovoljno napeta	Napnite graničnu žicu i pobrinite se za to da je razmak između plastičnih kolaca maksimalno 75 cm. Pogledajte upute u priručniku za instaliranje. Uporabite kabelsku spojnicu kako biste popravili prekid.
	Razmak između plastičnih kolaca manji je od 75 cm	
Kosilica ostavlja nepravilan uzorak/ lošu kvalitetu košenja	Kosilica ne kosi dovoljno često	Radi dobrog rezultata češće kosite (npr. s više ili s duljim razdobljima u rasporedu).
	Rezni noževi su tupi	Okrenite ili zamijenite rezne noževe (vidi sliku J).
	Moguće začepljenje	Uvijek najprije isključite rastavnu sklopku, a zatim provjerite područje ispod kosilice. Po potrebi uklonite blokade (u tu svrhu uvijek nosite vrtno rukavice).
Granična žica se ne prepoznaje	Nema struje na stanici za punjenje	Provjerite je li stanica za punjenje uključena (žaruljica svijetli).
	Granična žica je oštećena/prerezana	Provjerite oštećenja na graničnoj žici.
	Pogrešno instaliranje (npr. nedovoljan razmak između graničnih žica)	Pogledajte upute u priručniku za instaliranje.

Simptom	Mogući uzrok	Rješenje
	Granična žica je u blizini izvora smetnja	Uklonite svu suvišnu (npr. namotanu) graničnu žicu oko stanice za punjenje. U izborniku promijenite ID granične žice.
Tipka za namještanje visine rezanja zapinje	Moguće začepljenje	Uvijek najprije isključite rastavnu sklopku, a zatim provjerite područje ispod kosilice. Po potrebi uklonite blokade (u tu svrhu uvijek nosite vrtno rukavice).

Servisna služba i savjeti o uporabi

www.bosch-garden.com

Prilikom naručivanja rezervnih dijelova i kod svih upita svakako navedite 10-znamenkasti broj artikla prema označnoj pločici kosilice.

Možda će biti potrebna verzija softvera kosilice (vidi „Izbornik > Postavke > Informacije“).

Ako je potrebno, kosilicu i stanicu za punjenje uvijek šaljite zajedno servisnom centru tvrtke Bosch. Ne vadite akumulator.

Prije slanja demontirajte eventualno montiran personalizirani gornji pokrov i sve poklopce pribora.

Hrvatski

Robert Bosch d.o.o PT/SHR-BSC
Kneza Branimira 22
10040 Zagreb
Tel.: +385 12 958 051
Fax: +385 12 958 050
E-Mail: RBKN-bsc@hr.bosch.com
www.bosch.hr

Bosnia

Elektro-Servis VI. Mehmed Nalić
Dzemala Bijedića bb
71000 Sarajevo
Tel./Fax: +387 33454089
E-Mail: bosch@bih.net.ba

Transport

Litij-ionske aku-baterije podliježu zakonu o transportu opasnih tvari. Korisnik bez ikakvih preduvjeta može transportirati aku-baterije cestovnim transportom.

Ako transport obavlja treća strana (npr. transport zrakoplovom ili špedicija), treba se pridržavati posebnih zahtjeva za ambalažu i označavanje. Kod pripreme ovakvih pošiljki za transport prethodno se treba savjetovati sa stručnjakom za transport opasnih tvari.

Aku-bateriju šaljite nekim transportnim sredstvom samo ako je njezino kućište neoštećeno. Obljepite otvorene kontakte i zapakirajte aku-bateriju tako da se ne može pomicati u ambalaži. Pridržavajte se i eventualnih dodatnih nacionalnih propisa.

Zbrinjavanje



Vrtno uređaje, akumulator, pribor i pakiranja potrebno je odnijeti na ekološko recikliranje.



Ne bacajte vrtno uređaje i akumulator/baterije u kućni otpad!

Samo za zemlje EU:

U skladu s Europskom direktivom 2012/19/EU električne i elektroničke uređaje, a u skladu s Europskom direktivom 2006/66/EZ neispravne ili iskorištene akumulator/baterije potrebno je odvojeno prikupiti i odnijeti na ekološko recikliranje. Informacije možete zatražiti od ovlaštene servisne službe tvrtke Bosch.

Aku-baterije/baterije:

Li-Ion:

Molimo pridržavajte se napomena u odjeljku (vidi „Transport“, Stranica 382).

Eesti

Täname,

et otsustasite Indego robotniiduki kasuks.

Enne Indego kasutuselevõttu lugege läbi järgmised ohutusnõuded.

Ohutusnõuded

Tähelepanu! Lugege järgmised juhised tähelepanelikult läbi.

Tutvuge, kuidas aiatööriista ja selle juhtkomponente nõuetekohaselt kasutada. Hoidke kasutusjuhend hilisemaks kasutamiseks hoolikalt alles.

Aiatööriistal olevate sümbolite selgitus



Üldine oht.

Veenduge, et aiatööriist ei blokeeri ega tõkesta väljapääsuteid.



Hoiatus: Lugege kasutusjuhend läbi enne toote kasutuselevõttu.



Hoiatus: Vajutage aiatööriist lahkliitist välja, enne kui seda seadistate, remondite või üles tõstate.



Ettevaatust: Ärge katsuge pöörlevaid lõiketerasid. Lõiketerad on üliteravad.

Püsib oht varvastest ja sõrmedest ilma jääda.



Ärge katsuge aiatööriista käega enne, kui selle kõik osad on täielikult seiskunud.

Pärast seadme väljalülitamist pöörlevad lõiketerad edasi ja võivad tekitada vigastusi.



Veenduge, et eemale paiskuvad võõrkehad ei vigasta läheduses viibivaid inimesi.



Hoiatus: Hoidke töötavast seadmest ohutuskauguse.



Ärge sõitke aiatööriista peal.



Turvalisuse tagamiseks on laadija varustatud trafoga.



Ärge kasutage aiatööriista puhastamiseks kõrgsurvepesurit ega aiavoolikut.

Käsitsemine

► **Lülitage aiatööriist lahkliitist välja enne iga tööd, mida asute aiatööriistal tegema (nt hooldus, tarvikuvahetus, jne), samuti enne selle transportimist ja hoiustamist.**

- Lapsi tuleb valvata ja tagada, et nad tööriistaga ei mängi.
- Ärge lubage seadet kasutada lastel ega isikutel, kelle füüsilised, tunnetuslikud või vaimsed võimed on piiratud, kellel puuduvad seadme kasutamiseks vajalikud teadmised ja kogemused või kes ei ole tutvunud siinse kasutusjuhendiga. Siseriiklike õigusaktidega võib seadme kasutajale olla määratud vanusepiirang.
- Ärge kasutage aiatööriista paljajalu või lahtiste jalanõudega. Kandke alati kinniseid jalatseid ja pikki pükse.
- Kasutage aiatööriista ainult siis, kui akusahtli kate on suletud ja kõik katte kruvid on kinni keeratud. See kaitseb akut niiskuse eest.
- Ärge kasutage muruniidukit halva ilmaga ega läheneva äikese korral.
- Hoidke alati tasakaalu ja seiske kindlalt püsti, kui käsitsete seadet või lähenete sellele, eelkõige kallakutel ja märjal murupinnal. Ärge kummarduge liiga ettepoole.

Käsitsege seadet ettevaatlikult, ärge kiirustage.

- ▶ Seadme kasutaja vastutab õnnetusjuhtumite ja teistele isikutele või nende varale tekitatud kahju eest.
- ▶ Vajutage kohe punasele stopp-nupule, kui kasutamise kestel tekib ohuolukord.
- ▶ Veenduge, et piirdetraat on paigaldatud nõuetekohaselt, paigaldusjuhendi järgi.



Indego täispika paigaldusjuhise leiate tootega kaasasolevast

paigaldusjuhendist.

- ▶ Kontrollige niidetavat maa-ala korrapäraselt ja veenduge, et sellel ei oleks kive, oksid, traate, kaableid ega muid võõrkehi.
- ▶ Kontrollige hoolikalt seadmega töödeldavat ala, et sellel ei viibiks mets- ega koduloomi. Seadmega töötades püsib oht mets- ja koduloomi tahtmatult vigastada.
- ▶ Ärge jätke tööalasse pingestatud toitekaableid. Kui toitekaabel jääb robotniiduki taha kinni, tuleb see enne eemaldamist elektrivõrgust lahti ühendada.
- ▶ Kontrollige aiatööriista korrapäraselt a vahetage välja kulunud või kahjustunud lõiketerad, lõiketera kruvid ja lõikeseadis. Kulunud terad ja nende kruvid vahetage välja komplektis, et vältida nende viskumist.

▶ Ärge kasutage aiatööriista ilma kaitseseedisteta või kui kaitsekatted on kahjustunud.

▶ Ärge viige oma käsi ja jalgu pöörlevate osade lähedusse ega alla.

▶ Ärge kunagi tõstke ega kandke aiatööriista töötava mootoriga.

▶ Ärge jätke töötavat aiatööriista järelevalveta, kui läheduses viibivad koduloomad, lapsed või teised inimesed.

▶ Lülitage aiatööriist sisse vastavalt kasutusjuhendile ja seiske pöörlevatest osadest ohutus kauguses.

▶ Ärge kasutage aiatööriista üheaegselt vihmuga.

Programmeerige pügamisaeg, et vältida mõlema süsteemi üheaegset töötamist.

▶ Kui aiatööriist kukub mingil põhjusel vette, tõstke see veest välja ja lülitage lahkülitist välja. Ärge lülitage aiatööriista sisse, võtke ühendust Bosch müügiesindusega.

▶ **Tööriista ei tohi mingil viisil muuta.** Lubamatud muudatused võivad mõjutada aiatööriista tööohutust ja põhjustada suuremat müra ja vibratsiooni.

Lülitage aiatööriist lahkülitist välja:

- enne blokeeringu kõrvaldamist,
- enne aiatööriista kontrolli, puhastust või seadistus- ja remonttöid,
- enne hoiustamist,

- kui aiatööriist ebaharilikult vibreerib (peatage aiatööriist ja vaadake see kohe üle),
- kui niiduk on võõrkehaga kokku põrganud, siis kontrollige seadet kahjustuste suhtes ja pöörduge vajalike parandustööde tegemiseks Boschi müügiesindusse.

Hooldus

- ▶ **Kandke alati töökindaid, kui käsitsete niidukit või töötate teravate lõiketerade alas.**
- ▶ **Lülitage aiatööriist lahkülitist välja enne iga seadistus- või remonttööd.**
- ▶ **Tõmmake võrgupistik pistikupesast välja enne iga tööd laadimisjaama või trafo kallal.**

Puhastage põhjalikult aiatööriista välispind, kasutage selleks pehmet harja ja lappi. **Ärge kasutage vett, lahusteid ega poleerimisvahendeid.** Eemaldage seadme külge kinnitunud muru ja muu mustus, eelkõige just ventilatsioonivadest.

Keerake aiatööriista põhi ülespoole ja puhastage regulaarselt terade piirkonda ja juhtrullikuid. Kasutage tugevat harja või kaabitsat, et eemaldada tugevasti kinnitunud murujäägid (vt joonist I).

Terasid saab pöörata.

- ▶ Veenduge, et kõik mutrid, poldid ja kruvid on kõvasti kinni, et tagada niiduki tööohutus. (Vt joonist J)

- ▶ Kontrollige aiatööriista korrapäraselt ja vahetage tööohutuse tagamiseks kulunud ja kahjustunud osad kohe välja.
- ▶ Kasutage üksnes Boschi originaalvaruosi.
- ▶ Terad ja kruvid vahetage välja komplektina.

Talvehoiustamine

▶ Lülitage niiduk lahkülitist välja.

- ▶ Niiduk on töövalmis temperatuurivahemikus 5 °C kuni 45 °C. Talveperioodil, kui temperatuur on püsivalt alla 5 °C, hoidke niidukit kuivas, ohutus ja lastele kättesaamatus kohas.

Ärge pange esemeid niiduki ega laadimisjaama peale.

Kasutage originaalpakendit, kui transpordite Indego-niidukit kaugemale.

Niidukit saab hoiustada ka hoiukotis.

- ▶ Hoidke niidukit temperatuuril –20 °C kuni 50 °C. Ärge jätke seda nt suvel autosse seisma.

USB

- ▶ Niidukil on USB-liides, mida võib kasutada üksnes tarkvara uuendamise eesmärgil (vt joonist M). Kasutage üksnes heaks kiidetud USB.org-mälupulki (FAT 32 formaat) ja heaks kiidetud USB.org OTG-kaableid.
- ▶ Lisateavet tarkvarauuenduste kohta leiate aadressilt Bosch-Indego.com.

- ▶ **Ärge kasutage USB-liidest muuks otstarbeks. Ärge ühendage külge väliseid seadmeid.**

Aku kasutusjuhised

- ▶ **Ärge avage akut.** Esineb lühise oht.



Kaitske akut kuumuse (nt ka pideva päikesekiirguse), tule, vee ja niiskuse eest.



Püsib plahvatusoht.

- ▶ **Kasutusvälisel ajal hoidke akusid eemal kirjaklambritest, müntidest, võtmetest, naeltest, kruvidest või teistest väikestest metallesemetest, mis võiksid luua ühenduse akukontaktide vahel.**

Akukontaktide vahel tekkiv lühis võib tingida põletusi või tulekahju.

- ▶ **Aku kahjustamisel ja mittesihipärasel kasutusel võib akust eralduda auru.** Õhutage ruumi ja pöörduge kaebuste korral arsti poole. Aurud võivad tekitada hingamisteede ärritusi.
- ▶ **Akut võivad kahjustada teravad esemed, nt naelad või kruvikeerajad, samuti löögid, põrutused jmt.** Akukontaktide vahel võib tekkida lühis ja aku võib süttida, hakata suitsema, plahvatada või ülekuumeneda.
- ▶ **Väärkasutuse või kahjustatud aku korral võib süttiv vedelik välja voolata. Vältige sellega kokkupuudet. Juhusliku kokkupuute korral loputage**

veega. Kui vedelik satub silma, pöörduge ka arsti poole.

Väljavoolav akuvedelik võib põhjustada nahaärritusi või põletusi.

- ▶ **Ärge tekitage akus lühist.** Püsib plahvatusoht.
- ▶ **Kasutage üksnes selle aiatööriista jaoks ettenähtud Boschi akusid.** Teistlaadi akude kasutamine võib põhjustada vigastusi ja suurendada tulekahju ohtu.
- ▶ **Enne aku paigaldamist veenduge, et aiatööriist on välja lülitatud.** Aku paigaldamine sisselülitatud aiatööriista sisse võib kaasa tuua vigastusi.
- ▶ Avage akukorpus ainult siis, kui aku vajab väljavahetamist. Jätke aku talvehoiustamise ajaks seadme sisse. Sisestatud aku on väga pika elueaga. Avage akukorpus ainult siis, kui märkate, et akut tuleb märksa sagedamini laadida ja kahe akulaadimise vaheline aeg on oluliselt lühenenud.
- ▶ Indego töötab temperatuurivahemikus 5 °C kuni 45 °C. Kui aku temperatuur on kõrgem või madalam, kuvab Indego vastava teate ja jääb laadimisjaama. Töötamise ajal liigub Indego tagasi laadimisjaama või jääb kohapeal seisma.
- ▶ Akut tohib laadida vaid Boschi poolt heaks kiidetud laadimisjaamas.

Ohutusnõuded akulaadija ja trafo kasutamisel

- ▶ **Kasutage niiduki laadimiseks ainult Boschi originaallaadimisjaama ja -võrgukaablit.** Vastasel korral püsib plahvatus- või tuleoht.
- ▶ **Kontrollige regulaarselt laadimisjaama, võrguadapterit, kaablit ja pistikut.** Kahjustuste või kulumise korral ühendage laadimisjaam või võrguadapter vooluvõrgust lahti ja ärge kasutage neid. Laadimisjaama või võrguadapterit ei tohi lahti teha. Laske niidukit remontida üksnes Boschi volitatud spetsialistidel, kes kasutavad originaalvaruosi. Laadimisjaama, võrguadapteri, kaabli või pistiku kahjustused suurendavad elektrilöögi ohtu.
- ▶ **Ärge kasutage laadimisjaama ja trafot tuleohtlikul pinnal (nt paber, tekstiil) ega tuleohtlikus keskkonnas.** Laadimisjaam ja trafo kuumenevad laadimise ajal, mistõttu püsib tuleoht.
- ▶ **Ärge jätke lapsi järelevalveta.** Nii tagate, et lapsed ei hakka laadimisjaama, trafo või aiatööriistaga mängima.
- ▶ Vooluallika pinget peab vastama trafole märgitud andmetele.
- ▶ Soovitame ühendada võrguadapteri pistikupessa, mis on varustatud 30 mA FI-rikkevoolukaitselülitiga.

Kontrollige regulaarselt FI-kaitseüliliti töökorda.





- ▶ Võrgukaablit tuleb kontrollida korrapärselt kahjustuste suhtes.
- ▶ Üleujutuse korral ühendage laadimisjaam vooluvõrgust lahti ja võtke ühendust Boschi müügiesindusega.
- ▶ Ärge kunagi puutuge võrgupistikut ega muid pistikuid märgade kätega.
- ▶ Toitekaablist ei tohi üle sõita, seda muljuda ega sellest tirida — kaabel võib saada kahjustada. Kaitske toitejuhet kuumuse, õli ja teravate servade eest.

Toiteplokk on ohutuse tagamiseks topeltisoleeritud ega vaja maandamist. Tööpinge on 230 V AC, 50 Hz (EL-i mittekuuluvates riikides 220 V, 240 V sõltuvalt mudelist). Lisateavet saate Boschi müügiesindusest.

Kahtluse korral pöörduge väljaõppinud elektriiku poole või lähimasse Boschi müügiesindusse.

Sümbolid

Järgmised sümbolid aitavad kasutusjuhendit, eelkõige aga graafikuid lugeda ja neid mõista. Püüdke sümbolid koos tähendusega meelde jätta. Piltsümbolite õige tõlgendamine aitab Teil aiatööriista tõhusamalt ja ohutumalt käsitseda.

Sümbol	Tähendus
	Kandke kaitsekindaid
	Lubatud toiming
	Keelatud toiming
	Tarvikud/varuosad

Sihipärane kasutus

Seade on mõeldud muru niitmiseks kodusaedades.

Ärge kasutage niidukit siseruumides.

Ärge kasutage niidukit muul otstarbel, sest sellega suureneb õnnestuste ja aiatööriista kahjustamise oht. Ärge püüdke niidukit ümber ehitada ega muuta, see võib põhjustada õnnetusi ja seadme kahjustusi.

Tehnilised andmed

Robotniiduk	SI-ühik	Indego M 700	Indego M+ 700
Artiklikood		3 600 HB0 2..	3 600 HB0 3..
Lõikelaius	cm	19	19
Lõikekõrgus	mm	30–50	30–50
Kallakunurk, max	°/%	15/27	15/27
Murupinna suurus			
– maksimaalselt	m ²	700	700
– ühe akulaadimise kohta kuni ^{A)}	m ²	85	85
Käituse sagedusvahemik (induktiivandur)	kHz	5	5
max magnetväljajõud (induktiivandur) (ligi 10 m)	dBµA/m	44	44
Käituse sagedusvahemik (GSM)	MHz	–	880–960
	MHz	–	1710–1880
Saatmisvõimsus max. (GSM)	dBm	–	33
Kaal EPTA-menetluse 01:2014 järgi	kg	7,1	7,2
Kaitseklass		IPX4	IPX4
seerianumber			vt aiatööriista tüübisildilt
Aku		liitium-ioon	liitium-ioon
Nimipinge	VDC	18	18
Mahtuvus	Ah	2,5	2,5
Akuelementide arv		5	5
Keskmine käitusaeg ^{A)}	min	75	75
Aku max laadimisaeg	min	60	60
Piirdetraat			
– tootega kaasasolev piirdetraat	m	175	175
– nõutud minimaalne pikkus	m	20	20
– lubatud maksimaalne pikkus	m	350	350
Laadimisjaam			
Tootekood		F 016 L68 963	F 016 L68 963
Sisendpinge	VDC	24	24
Sisendvõimsus laadimisel/piirdetraat sisselülitatuna	W	73/2,6	73/2,6
Laadimisvool (kuni)	A	2,3	2,3
Lubatud laadimistemperatuurivahemik ^{B)}	°C	5–45	5–45
Kaal EPTA-menetluse 01:2014 järgi	kg	1,65	1,65
Kaitseklass		IPX4	IPX4
Toiteplokk			
Tootekood			
Šveits		F 016 L90 934	F 016 L90 934
Inglismaa		F 016 L90 935	F 016 L90 935
Muud Euroopa riigid		F 016 L90 916	F 016 L90 916
Sisendpinge (vahelduvpinge)	V	220–240	220–240
Kaitseklass		□/II	□/II

Robotniiduk	SI-ühik	Indego M 700	Indego M+ 700
Sagedus	Hz	50–60	50–60
Väljundpinge (alalispinge)	V	24	24
Kaitseklass		IPX7	IPX7
Kaal	kg	1,25	1,25

A) sõltuvalt lõikekõrgusest, muru kvaliteedist ja niiskusest

B) aku sisetemperatuur

Müra-/vibratsioonandmed

Mürataseme väärtused on mõõdetud vastavalt **EN 50636-2-107**.

Elektritööriista A-korrigeeritud müratase on üldjuhul: Helivõimsustase **61 dB(A)**. Mõõtemääramatus **K = 2 dB**.

Jooniste tähendused

Tegevuse eesmärk	Joonis	Lehekülg
Tarvikud	A	430
Tarnekomplekt/Niiduki pakendist väljavõtmine	B	431
Piirdetraadi paigaldamine	C	431
Piirdetraadi pikendamine	D	432
Piirdetraadi paigaldamine uue siseobjekti ümber	E	432
Niiduki tõstmine ja teisaldamine	F	433
Lõikekõrguse reguleerimine	G	433
SpotMow	H	434
Puhastamine	I	435
Hooldus	J	435
Lisamurupinna lisamine	K	434
– Koos lisalaadimisjaamaga (paremal)		
– Ilma lisalaadimisjaamata (ülal vasakul)		
Aku vahetamine	L	436
Tarkvaravärskendus	M	437–438
Võrguadapteri ühendus	N	439

Paigaldamine

Veebilehelt www.bosch-indego.com saate järgmise QR-koodi abil vaadata niiduki paigalduse õpetusvideot. Ajage seejuures tootega kaasasolevast paigaldusjuhendist järge.

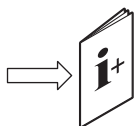

Kontrollige, kas piirdetraat on täies mahus maapinnale kinnitatud, ilma lahtiste traatsilmusteta. Lahtiste traatsilmuste tõttu püsib komistusohu.

Korjake niidetavalt alalt kokku kivid, oksad, traadid ja pingestatud toitekaablid ning muud võõrkehade.

Veenduge, et niidetav ala on tasane ja sellel ei leidu takistusi, nagu lohud, vaod ja järsud kallakud, mille kaldenurk on üle 15°/27%.

Laadimisjaam tuleb asetada piirdetraadi peale, mis asub muruplatsi välisserval. See ei tohi seista keset niidetavat ala asuva kuuri või aiamaa najal.

Soovitav on niita muruplatsi tavalise muruniidukiga uue niitmishooaja alguses alati enne robotniiduki paigaldamist, enne esmakordset niitmist ja alati siis, kui muru on kõrgem kui 5 mm.

Niiduki lõiketerasüsteem on välja töötatud madala muru (30–50 mm) niitmiseks. Mahaniidetud muru võib väetamise eesmärgil maapinnale jääda. Niiduki lõikekõrguse saab seadistada 30, 40 ja 50 mm kõrgusele.

On soovitatav alustada tööd kõrgema seadistusega ja seejärel seadistuskõrgust järk-järgult vähendada, kui traat kaob muru alla. Sellega hoiate ära olukorra, kus niiduk traadi katki teeb.

Täiendavat piirdetraati saab ühendada kaablisiduja abil (vt joonist **D–E**).

Piirdetraati saab pikendada maksimaalpikkusele **350 m**.





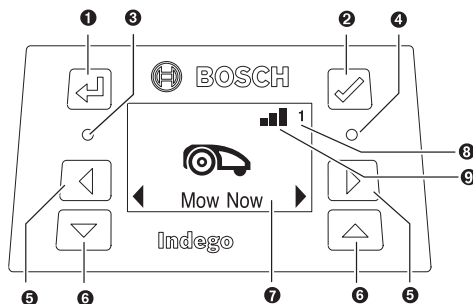

Paigaldage piirdetraat kuni 5 cm sügavusele maapinda (või mittemetallist plaatide alla).

Et vältida piirdetraadi kahjustamist, ei tohi piirdetraadi paigutusala vertikaalteele ega riisuda.



Ärge paigaldage piirdetraati vähem kui 45° nurga all. See võib jõudlust pärssida.

Näidik



Sümbol	Tähendus
1 	Noolenupp tagasi
2 	Kinnitusnupp Kui vajutada niitmise ajal kinnitusnuppu, liigub niiduk tagasi laadimisjaama
3 	Punane LED-tuli põleb: viiduki veateade
4 	Roheline LED-tuli põleb: Niiduk on sisse lülitatud Roheline LED-tuli kustunud: Niiduk on ooterežiimis. Seadme aktiveerimiseks sisestage neljakohaline PIN-kood. Või on niiduk väljalülitatud. Lülitage lahküliti sisse ja sisestage seadme aktiveerimiseks neljakohaline PIN-kood. Märkus: Roheline ja punane leed põlevad tarkvarauuenduse ajal.
5 	Noolenupud vasakule/paremale
6 	Noolenupud alla/üles
7	Dialogiaknaga näit
8 1 2 3	Aia number (kuvatakse siis, kui niiduki mälus on salvestatud enam kui üks aiakaart)

Kehtib ainult Indego M+ 700 kohta:

9 	Mobiilivõrk kättesaadav
	Mobiilivõrk ei ole kättesaadav

Ekraan läheb puhkeolekusse, kui 10 minuti jooksul sisestust ei järgne.

Uue murupinna lisamine (vt joonist K)

Järgige paigalduskäsiraamatu juhiseid, et installida Indegosse uut murupinda.

Eraldiseisvad murupinnad koos omaette laadimisjaamaga (vt joonist K paremal): Niidukit saab kasutada kuni kolmes erinevas aias. Eraldiseisva murupinna tarvis on teil vaja lisalaadimisjaama (vt joonist A), piirdetraati ja plastvaiaid. Kui on seadmel seadistatud ajakava, kalenderfunktsioon „Bosch AUTO“ või funktsioon Bosch-„SmartMowing“, siis niidetakse seda murupinda kindlaks määratud ajavahemikus.

Ühelt muruplatsilt teisele viimiseks lülitage niiduk vahepeal välja.

Märkus: Igas laadimisjaamas tuleb tarkvarauuendused teha niiduki peal.

Soovitame tähistada talvehoiustamise ajaks laadimisjaam sildiga, et oleks selge, milline laadimisjaam millise murupinna juurde kuulub.

Ilma täiendava laadimisjaamata: Murupindu on võimalik ühendada, kui paigaldada piirdetraat kahe murupinna vahel paralleelselt ja üksteisele võimalikult lähedale (vt joonist K ülal vasakul). Ilma laadimisjaamata täiendavat murupinda ei salvestata kaardimällu ja niiduk ei kasuta LogiCut-

niitmisstrateegiat ilma laadimisjaamata murupinnal. Soovituslik murupind ilma laadimisjaamata on 50 m². Niiduk niidab nii kaua, kuni aku on tühi, siis tuleb niiduk laadimiseks uuesti laadimisjaama viia.

Niitmine

► **Ärge lubage lastel niiduki peal sõita.**

► **Enne niiduki üles tõstmist, vajutage niiduki stopp-nupule. Tõstke niidukit alati käepidemest. (vt joonist F)**

Veenduge, et niidetaval alal ei oleks väkeloomi, nagu nt siile või kilpkonni.

Kehtib ainult Indego M 700 kohta: Pärast edukat seadistamist saab niitma hakata kohe, kui kinnitate oma soovi ja vajutate nupule „Niida nüüd“, või jäate ootama järgmist plaanipärast niitmist, mis on programmeeritud kalenderfunktsiooni „Bosch-AUTO“ järgi (eeldab eelseadistamist).

Samuti saate sisestada kalendrisse enda nõuetele vastava niitmiskava.

Kehtib ainult Indego M+ 700 kohta: Pärast edukat seadistust saate alustada niitmisega kohe, kui valite funktsiooni „Niida nüüd“ ekraanilt või funktsiooni „Niida“ vabavarana saadavast Bosch Smart Garden äpist. Bosch-„SmartMowing“-funktsioonis saate koostada niitmiskava, mis võimaldab kalkuleerida niitmisajad Teie asukoha ilmingimuste põhjal. Oma nõuetele vastava niitmiskava saate koostada ka ekraanil või sisestada Bosch Smart Gardening äpis koostatud niitmiskava seadme kalendrisse. Niiduk peab niitma üht murupinda otsast otsani 3 korda (3 täielikku niitmistsükli), et murupind n-õ selgeks õppida. Õppimise faasis ei pruugi niitmistulemus olla laitmatu.

Alljärgnevalt on toodud tööle kuluv orienteeruv aeg, et niita kogu murupind LogiCutiga täies mahus üks kord. Pidage meeles, et niitmisele kuluv aeg sõltub muru omadustest ja muruplatsil asuvate objektide hulgast.

100 m ²	4 h
500 m ²	16 h
700 m ²	22 h

Koostage sagedaste kordustega ajakava. Nii saavutate head niitmistulemused, laetud aku kestab kauem ja niidetud rohi ei kuhju hunnikutena murupinnale.

Kui niiduk niidab

Režiimis „Manuaalne“ töötab niiduk seni, kuni murupind saab niidetud. Niiduk katkestab niitmise üksnes aku laadimise ajaks. Kui murupind saab niidetud, liigub niiduk tagasi laadimisjaama.

Programmeeritavas „Ajakava“-režiimis, kalenderfunktsiooniga „Bosch AUTO“ või Bosch-„SmartMowing“-funktsiooniga töötab niiduk määratud ajavahemikus ja ilma töökatkestusteta. Niiduk katkestab niitmise üksnes aku laadimise ajaks. Kui murupind saab enne määratud aega niidetud, liigub niiduk tagasi laadimisjaama.

Et niitmist varem katkestada, vajutage **stopp**-nupule või saatke seade kinnituspupujutusega ✓ tagasi laadimisjaama.

Indego M+ 700 puhul saab saata niiduki laadimisjaama tagasi, kui valite vabavarana saadaolevast Bosch Smart Garden äpist „**Laadimisjaam**“.

Energiasäästurežiim

Kui niiduk parajasti ei niida ega lae laadimisjaamas akut, vähendab see ise oma energiakulu ja lülitab piirdetraadist voolu automaatselt välja.

Et niidukit energiasäästurežiimist kätsi välja tuua, tuleb vajutada kinnituspupule ✓ ja valida seejärel kas „**Niida niidud**“ või mõni teine „**Niitmisrežiim**“. Tehke seda aga ajal, mil niiduk on laadimisjaamas.

Indego M+ 700 puhul saab niiduki energiasäästurežiimist välja tuua, kui valite vabavarana saadaolevast Bosch Smart Garden äpist „**Niida**“.

Aktiivse ajakava, kalenderfunktsiooni „**Bosch AUTO**“ või Bosch-„**SmartMowing**“ -funktsiooni järgi niitmiseks lõpeb niiduki energiasäästurežiim automaatselt.

Väikeste murulappide niitmine režiimis „SpotMow“

SpotMow on mõeldud selleks, et niita erihoolt vajavaid väikesi murulappe ilma et peaks niitma kogu murupinda tervikuna; nt aiamööbli alla jäävat ala, kust aiamööbel on ära viidud. Niiduk paigutatakse niidetava murulapi vasakusse alumisse nurka (vt joonist **H**). Niidetud murupind sõltub muru omadustest; niitmisaala ei pruugi olla täpselt ruudukujuline. Kui režiim „**SpotMow**“ lõpeb, ilmuvad ekraanile juhised.

Märkus: Tööohutuse tõttu ei saa režiimi „**SpotMow**“ kasutada väljaspool piirdetraate.

Andurid

Niidukil on järgmised andurid:

- **Tõsteandur** aktiveerub siis, kui niiduk on üles tõstetud.
 - **Ümberminekuandur** tuvastab olukorra, kus masin ümber kukub.
 - **Kaldeandur** aktiveerub siis, kui niiduki kaldenurk on 32°.
- Kui üks anduritest aktiveerub, nt tõsteandur, siis veermiku mootorid ja lõiketerad seiskuvad. Ekraanile ilmub teade, nt „Tõstetud“.
- **Takistusandur** tuvastab esemed/takistused niiduki esiserva koguulatuses ja niiduk muudab suunda.

Aku laadimine

Aku on varustatud temperatuurikontrolliga, mis lubab akut laadida vaid siis, kui aku sisetemperatuur on vahemikus 5 °C kuni 45 °C.

Menüüs liikumine

Järgnev tabel annab ülevaate eri menüüpunktidest.

Liitiumioonaku tarnitakse osaliselt laetuna. Soovitame aku laadimisjaamas täis laadida samal ajal, kui paigaldade piirdetraati.

Liitiumioonakut saab laadida igal ajal, ilma et aku kasutusiga lüheneks. Laadimise katkestamine akut ei kahjusta.

Kui aku hakkab tühjaks saama või on juba tühi, lülitub niiduk kaitselüliti abil välja: lõiketerad seiskuvad.

Aku vahetamine (vt joonist L)

Märkus: Aku tuleb välja vahetada vaid siis, kui see on kasutuskõlbmatu. Akut ei saa laadida väljaspool seadet.

- ▶ Seadme jaoks ebasobivate akude kasutamine võib põhjustada häireid seadme töös ja seadet kahjustada.
- ▶ Kasutuskõlbmatud akud võivad lühendada märkimisväärselt niiduki eluiga.
- ▶ **Ärge kasutage niidukis mittetaaslaetavaid akusid.** Kasutage ainult tootja poolt ettenähtud akusid.

Märkus: Kandke alati kaitsekindaid, kui teete töid seadme teravate lõiketerade alas.

Lülitage niiduk lahkülitist välja.

Eemaldagekuuskantkruvikeerajaga T-20 akusahtli kaanelt kõik 5 kruvi.

Tõstke kasutatud aku koos juhtsiiniga akusahtlist välja sellisel, et aku lukustusnupp tuleks nähtavale. Lülitage aku lukustusnuppu ja võtke aku välja.

Lükake uus aku juhtsiini külge, kuni akulukustus kuuldavalt riivistub. Lükake aku koos juhtsiiniga akusahtlisse. Paigutage kaas uuesti akusahtli peale ja kruvige see 5 kruviga kinni.

Akusahtli kaas kaitseb akut töötamise ajal niiskuse eest.

Tarkvara uuendamine (vt joonist M)

Tarkvara uuendamiseks on tarvis USB.org-mälupulka (FAT 32 formaat) ja USB-OTG-kaablit.

Tarkvarauuendused leiate internetist kodulehelt www.bosch-indego.com. Laadige fail „IN8xxx.bin“ USB.org-mälupulgale.

Keerake niiduk ümber ja eemaldage USB-liideselt kate. Ühendage USB-OTG-kaabel USB.org-mälupulga külge.

Asetage niiduk laadimisjaama ja veenduge, et laadimisjaam oleks ühendatud vooluvõrku (dokkimisjaama LED põleb). Niiduk peab olema sisselülitatud, ekraan peab helendama ja aku laetustase peab olema vähemalt 70%.

Kui uuendus käivitub, ilmub ekraanile järgmine teade





„Uuenda versioonilt x versioonile y?“





Vajutage uuenduse kinnituseks ✓. Uuenduse ajal vilguvad niiduki mõlemad LED-id.

Uuenduse lõppemisel niiduk taaskäivitub.

Eemaldage USB-OTG-kaabel USB.org-mälupulga küljest. Sulgege USB-liidese kate.

Indego M+ 700 lisateave: Tarkvarauuenduse saab alla laadida ka Bosch Smart Gardening äpist.

Peamenüü	Alammenüü 1	Alammenüü 2	Selgitus
 Niida nüüd			Pärast kinnitusnupule vajutamist alustab niiduk niitmist. Režiimis „ Välja/Manuaalne “ niidab niiduk senikaua, kuni ekraanile ilmub „ Aed niidetud “. Režiimis „ Ajakava “, kalenderfunksioonis „ Bosch AUTO “ või funktsioonis Bosch-„ SmartMowing “ töötab niiduk ajavahemiku lõpuni või kuni hetkeni, mil ekraanile ilmub „ Aed niidetud “ (olenevalt sellest, kumb saabub esimesena).
 Kalender	Kehtib ainult Indego M 700 kohta: Bosch AUTO		Sõltuvalt murupinna suurusest optimeerib kalenderfunksioon „ Bosch AUTO “ end ise. Niiduk niidab vaikeseadistusega kaks terviklikku niitmistsüklit nädalas ja alustab mõlemal juhul kell 8 hommikul. Teha saab järgmisi seadistusi: Niitmise terviktsüklite arv nädalas 1 kuni 3 Nädalapäev Päevad, mil niitmine on lubatud (nt pühapäeva välistamiseks). Käivitusae Saab seadistada ainult esimese ajavahemiku kohta (kehtib kõigi aktiivsete päevade kohta).
	Kehtib ainult Indego M+ 700 kohta: SmartMowing		Bosch-„ SmartMowing “-funktsioon sobitub murupinna suurusega ja võimaldab luua ühenduse kohaliku ilmateenistusega. Niiduk niidab vaikeseadistusega kaks terviklikku niitmistsüklit nädalas ja alustab mõlemal juhul kell 8 hommikul. Bosch Smart Gardening äpiga saate koostada oma isikliku SmartMowing-ajakava.
	Ajakava	Muutmine (valitud päev) Ära niida/kustuta ajavahemik	Programmeerige niitmise ajakava, selleks seadistage konkreetsed niitmispäevad ja ajaraam (nt kuni 2 ühe päeva kohta). Kustutage valitud päeva kohta kehtiv ajavahemik. Ekraani all osas kuvatakse aktuaalses ajakavas kajastuvate terviklike niitmistsüklite arv ühes nädalas.
	Välja/manuaalne		Kui te ei soovi ühtki ajakava kasutada, siis valige see võimalus. Niiduk hakkab niitma ainult siis, kui aktiveerida ekraanilt režiim „ Niida nüüd “. Indego M+ 700 puhul saab niitma hakata siis, kui valite vabavarana saadaolevast Bosch Smart Garden äpist funktsiooni „ Niida “.
 Seadistused	 Niitmisrežiim	SpotMow Niitmine ilma laadimisjaamata Servade niitmine	Valige murupinna suuruste vahel: 2 m x 2 m, 3 m x 3 m ja 4 m x 4 m. Niiduk niidab täiendavat murupinda ilma laadimisjaamata juhurežiimis, kuni aku on tühi. Tehke valik, kas niiduk niidab servi kogupinna niitmisel iga kord (standardseadistus), iga kahe korra tagant või jätab servad üldse niitmata (välja).
	 Ohutus	Automaatlukk	Nupud lukustuvad automaatselt, kui ühtki nupuvajutust ei tehta 3 minuti jooksul. Seda seadistust soovitame kasutada tööohutuse tagamiseks ja kaitseks varguse eest.
		- Sees	Sisestage PIN-kood, et seade pärast automaatlukustumist taaskäivitada.
		- Väljas	Nupud on sisestamiseks kogu aeg aktiivsed.

Peamenüü	Alammenüü 1	Alammenüü 2	Selgitus
		Muuda PIN-koodi	PIN-koodi muutmiseks tuleb kõigepealt sisestada kehtiv PIN-kood.
		Häireseade	
		- Sees	Aktiveerib häireseadme.
		- Väljas	Deaktiveerib häireseadme.
			Muuda kuupäeva ja kellaega.
Kuupäev ja kellaeg			
			Muuda ekraanikeelt.
Vali keel			
		Süsteemiolek	Saab teavet aku laadimiseleku kohta, niiduki süsteemiinfo, töö- ja laadimisaegade kohta.
Info			
		Traadi ID	Võimalike läheduses esinevate häiringute korral muudab piirdetraadi ID-d.
Laiendatud		Andurseaded/ murukvaliteet	Valige madala (ebatasane), tavapärase ja kõrge (liibeda) pinna vahel. Takistusanduri tundlikkus muutub sõltuvalt murukvaliteedist.
		Kaardista uuesti	Kustutab selle murupinna hetkel kehtiva kaardi, kus niiduk parajasti asub.
		Tehaseasead	Niiduki seadistuse lähtestamine tehaseadistustele kustutab kõik individuaalseadistused (välja arvatud PIN-koodi). Pärast tehaseadistustele lähtestamist peab niiduk kõik murupinnad uuesti kaardistama.
		Aia ülevaade	Näitab kaardistatud murupindade arvu, nende pindala, nende traadi ID-d ja kuupäeva, millal seda murupinda viimati niideti.
		Aia kustutamine	Kustutab kindla aia kaardi või korraga kõik kaardid, kui teha vastav valik.
		Niiduki nimi	Saab muuta ekraanil kuvatavat nimetust. Kasutada saab üksnes ladina tähestikku. Tähtede arv on piiratud. Seda funktsiooni ei saa kasutada kõigis keeltes. Mõnes keeles (nt tšehhi ja poola keeles) ei saa nimetust muuta grammatika erinõuete tõttu ja sestap nimetus ekraanil ei muutu.
		Vesilood	Annab infot selle kohta, millise nurga all on niiduk maapinna suhtes. Kui niiduk on laadimisjaamas ja punkt ei asi ekraanil kuvatud ringi sees, tuleb laadimisjaam paigutada uude, tasasesse asukohta.
Lisad		Traadisignaali	Tuvastab piirdetraadi signaali ja näitab signaali kvaliteeti (klienditeeninduse jaoks). Niiduk ei saa laadimisjaamas olles piirdetraadi signaali kätte.

Veaotsing

Online-abi



<http://www.bosch-indego.com>



Tundemärk	Võimalik põhjus	Abi
Laadimisjaama LED-tuli vilgub	Piirdetraat on katkenud, liiga pikk või liiga lühike. Traat ei ole ühendatud ja niiduk ei asu laadimisjaamas.	Kontrollige, kas piirdetraat on katkenud ja selle pikkus 20 kuni 350 m. Seejärel lülitage seade vooluvõrgust välja ja uuesti sisse. Niiduki seadistamiseks järgige paigaldusjuhendis toodud juhiseid.
Tugev vibratsioon/müra	Lõiketera kruvi on lahti Lõiketera on kahjustatud/väändunud	Keerake teraskruvi kinni pingutusmomendiga 2,5 Nm. Vahetage lõiketera (vt joonist J).
Niiduk ei sõida õigesti laadimisjaama	Piirdetraat ei ole ümber laadimisjaama õigesti paigaldatud Piirdetraat asub häiringuallika läheduses	Piirdetraadi paigaldamiseks järgige paigaldusjuhendis toodud juhiseid. Eemaldage laadimisjaama ümber igasugune üleliigne (nt kokkukeritud) piirdetraat. Muutke menüüs piirdetraadi ID-d.
Niidu ei tööta	Lahklüliti ei ole sisse lülitatud võimalik ummistus Aku ei ole täis laetud Muru on liiga kõrge Aku on liiga külm/liiga kuum	Eemaldage niiduk laadimisjaamast, lülitage lahklüliti sisse ja asetage niiduk tagasi laadimisjaama (veenduge, et jaam on töövalmis ja roheline LED põleb). Kõigepealt lülitage alati lahklüliti välja, seejärel kontrollige niidukialust maa-ala. Vajadusel eemaldage blokeeringud (kandke sel ajal alati töökindaid). Pange niiduk laadimisjaama laadima. Laadimisjaam peab olema sisse lülitatud. Niitke muruplatsi tavalise muruniidukiga kõige madalama niitmiskõrgusega. Niiduk töötab siis, kui aku sisetemperatuur on vahemikus 5 °C ja 45 °C. Laske niidukil jahtuda/soojeneda. Kui tõrge esineb sagedamini, tuleb laadimisjaam paigutada varjulisse kohta.
Niiduk seisab väljalülitatud ekraaniga murul	Käitusprobleemid	Ekraani valgustamiseks vajutage ekraani kinnituspupule või paigutage niiduk laadimisjaama.
Niiduki laadimisfunktsioon ei toimi	Aku on liiga külm/liiga kuum Laadimisjaam ei ole sisse lülitatud Laadimisklemmid on roostes	Niiduk töötab siis, kui aku sisetemperatuur on vahemikus 5 °C ja 45 °C. Laske niidukil jahtuda/soojeneda. Kui tõrge esineb sagedamini, tuleb laadimisjaam paigutada varjulisse kohta. Ühendage laadimisjaam vooluvõrku. Kui laadimisjaam ei käivitu, võtke ühendust Boschi müügiesindusega. Puhastage laadimisklemmid.

Tundemärk	Võimalik põhjus	Abi
	Akut ei ole sisestatud, aku on sisestatud valesti või on sisestatud vale aku	Sisestage aku õigesti (vt joonist L). Kasutage ainult sobivat Bosch-akut.
Niiduk asub väljaspool piirdetraati	Piirdetraat kallakul Takistus traadi läheduses	Jätke piirdetraadi ja kallaku vahele 30 cm. Eemaldage takistus.
Osa murupinnast on kohati niitmata	Niiduk vajab aia niitmiseks rohkem aega Muru suurust arvestades on ajavahemik liiga lühike Piirdetraatide vaheline kaugus on liiga väike Ebatasane maapind Muru on liiga kõrge Aias on liiga suured kallakud	Laske niidukil niita kogu murupinda terviklikult 3 x, et niiduk saaks kogu pinna n-õ selgeks õppida. Pikendage niitmise ajavahemikku või: – kasutage kalenderfunktsiooni „ Bosch AUTO “ (Indego M 700 puhul) – kasutage Bosch-„ SmartMowing “-funktsiooni (Indego M+ 700 puhul) Suurendage piirdetraatide vahelist kaugust vähemalt 75 cm. Valige menüüst „Maapinna omadused/Maapinna andur“ ja sellest „Ebatasane maapind/Vähene tundlikkus“. Tasandage murupind, eemaldage ebatasasused/laines maapind, eraldage ebasobivad alad piirdetraadiga – juhenduge paigalduskäsiraamatu juhiseist. Valige menüüst „Maapinna omadused/Maapinna andur“ ja sellest „Ebatasane maapind/Vähene tundlikkus“. Veenduge, et niiduk töötab vaid nõlvakutel, mille kalle ei ole suurem kui 15 kraadi.
Niiduk jääb aias kinni	Objektid/takistused eraldamata Värskelt rajatud muru	Eraldage piirdetraadiga kõik takistused, mille taha niiduk sageli takerdub. Laske murupinnal paar nädalat tasaneda, enne kui niidukit kasutate. Muutke seadistust menüüs „Maapinna omadused/Maapinna andur“. Oodake pärast kastmist võimalikult kaua, kuni niidukit kasutate.
Niiduk niidab aias lilli jms või sõidab üle teatud takistuste	Vähem kui 5 cm kõrgused takistused/ objektid on jäänud piirdetraadiga eraldamata	Paigaldage piirdetraat takistusest 30 cm kaugusele või eemaldage objektid/takistused.
Niiduk niidab ebaloogiliselt	LogiCut-süsteemi tõhusus sõltub murupinna kvaliteedist. Niiduk ei pea tingimata järgmiselt niitmata alalt niitmist jätkama. Niiduk ei liigu ühelt alalt teisele alati sirgjooneliselt Niiduk ei leia sageli õiget asukohta või pöörleb ühe koha peal Puudulikult eraldatud takistus	Lisateavet leiate paigaldusjuhiseist. Kui niiduk selliselt jätkab, tuleb aed uuesti kaardistada. Sekkumine pole vajalik. Muutke traadi-ID-d. Võtke aluseks paigalduskäsiraamatu juhised.
Piirdetraat lõigatakse pidevalt läbi	Niiduk niidab täiendaval murupinnal ilma laadimisjaama suvaliste niidusiiludega. Traati ei ole kinnitusvaiade vahel piisavalt pingutatud Plastvaiade vaheline kaugus on rohkem kui 75 cm	Tavapärase käitumine. LogiCut-süsteem toimib ainult laadimisjaama alal. Pingutage piirdetraati ja veenduge, et plastvaiade vaheline kaugus ei ületa 75 cm. Järgige paigalduskäsiraamatu juhiseid. Kasutage katkestuste parandamiseks kaablisidujaid.

Tundemärk	Võimalik põhjus	Abi
Niitmistulemus on ebaühtlane/halb lõikekvaliteet	Niiduk ei niida piisavalt tihti	Parema tulemuse saavutamiseks tuleb sagedamini niita (nt ajakavas sagedamate/pikemate ajavahemikega).
	Lõiketera on nüri	Pöörake lõiketerasid või vahetage need välja (vt joonist J).
	võimalik ummistus	Kõigepealt lülitage alati lahkliiti välja, seejärel kontrollige niidukialust maa-ala. Vajadusel eemaldage blokeeringud (kandke sel ajal alati töökindaid).
Piirdetraati ei tuvastata	Laadimisjaamas puudub vooluühendus	Kontrollige, kas laadimisjaam on sisse lülitatud (LED põleb).
	Piirdetraat kahjustatud/läbi lõigatud	Kontrollige piirdetraati kahjustuste suhtes.
	Vale paigaldus (nt piirdetraatide vaheline kaugus pole piisav)	Võtke aluseks paigalduskäsiraamatu juhised.
	Piirdetraat asub häiringuallika läheduses	Eemaldage laadimisjaama ümbert igasugune üleliigne (nt kokkukeritud) piirdetraat. Muutke menüüs piirdetraadi ID-d.
Lõikekõrguse-seadenuup kiilub kinni	võib olla ummistunud	Kõigepealt lülitage alati lahkliiti välja, seejärel kontrollige niidukialust maa-ala. Vajadusel eemaldage blokeeringud (kandke sel ajal alati töökindaid).

Klienditeenindus ja kasutusala nõustamine

www.bosch-garden.com

Palume tingimata märkida päringutele ja varuosatellimustele 10-kohaline tootekood, mille leiata niiduki tüübisildilt.

Võimalik, et vaja läheb ka Teie niiduki tarkvaraversiooni (vt „Menüü > Seaded > Info“).

Saatke robotniiduk vajadusel Boschi müügiesinduse alati koos laadimisjaamaga. Ärge eemaldage akut.

Enne saatmist eemaldage niiduki külge monteeritud pealmine kate ja kõik tarvikukatted, kui paigaldatud.

Eesti Vabariik

Mercantile Group AS

Boschi elektriliste käsitööriistade remont ja hooldus

Pärnu mnt. 549

76401 Saue vald, Laagri

Tel.: 6549 568

Faks: 679 1129

Transport

Komplektis sisalduvate liitium-ioonakude suhtes kohaldatakse ohtlike ainete vedu reguleerivaid nõudeid. Akude puhul on lubatud kasutajapoolne piiranguteta maanteevedu.

Kolmandate isikute teostatava veo korral (nt õhuvedu või ekspedeerimine) tuleb järgida pakendi ja tähistuse osas kehtivaid erinõudeid. Sellisel juhul peab veose ettevalmistamisel alati osalema ohtlike ainete veo ekspert.

Aku vedu on lubatud vaid siis, kui aku korpus on vigastusteta. Katke lahtised kontaktid teibiga ja pakkige aku nii, et see pakendis ei liiguks. Järgige ka võimalikke täiendavaid siseriiklike nõudeid.

Kasutuskõlbmatuks muutunud seadmete käitus



Aiatööriistad, akud, tarvikud ja pakendid tuleb keskkonnasäästlikult ringlusse võtta.



Ärge visake aiatööriistu ja akusid/patareisid olmeprügisse!

Üksnes EL liikmesriikidele:

Elektri- ja elektroonikaseadmete jäätmete kohta kehtiva Euroopa Liidu direktiivi 2012/19/EL ja direktiivi 2006/66/EÜ kohaselt tuleb defektsed või kasutusressursi ammendanud aiatööriistad ning akud/patareisid eraldi kokku koguda ja keskkonnasäästlikult ringlusse võtta. Lisateavet saate Boschi müügiesindusest.

Akud/patareisid:

Li-ion:

Järgige juhiseid, mis on toodud punktis (vaadake „Transport“, Lehekülj 397).

Latviešu

**Pateicamies par to,
ka esat izvēlējies robotizēto zāliena
plāvēju Indego.
Pirms zāliena plāvēja Indego**

uzstādīšanas lūdzam izlasīt tālāk sniegtos drošības noteikumus.

Drošības noteikumi

**Uzmanību! Rūpīgi izlasiet tālāk
sniegtos norādījumus. Iepazīstieties
ar dārza instrumenta vadības
elementiem un tā pareizu lietošanu.**

**Pēc izlasīšanas saglabāiet
lietošanas pamācību turpmākai
izmantošanai.**

Uz dārza instrumenta korpusa attēloto simbolu skaidrojums



Vispārēja rakstura
brīdinājuma zīme.

Nodrošiniet, lai dārza instruments
nenosprostotu kādu no izejām vai
netraucētu tai piekļūt.



Brīdinājums: pirms uzsākt
izstrādājuma lietošanu,
izlasiet tā lietošanas
pamācību.



Brīdinājums! Pirms jebkura
darba ar dārza instrumentu
vai pirms tā pacelšanas
izslēdziet instrumentu ar atdalošo
slēdzi.



Uzmanību! Nepieskarieties
rotējošajam asmenim. Asmeņi
ir asi. Ievērojiet piesardzību,
lai nezaudētu roku un kāju pirkstus.



Nepieskarieties dārza
instrumenta kustīgajām
daļām, bet nogaidiet, līdz tās
ir pilnīgi apstājušās. Pēc dārza

instrumenta izslēgšanas tā asmeņi
zināmu laiku turpina rotēt un var
izraisīt savainojumus.



Sekojiet, lai prom lidojošie
priekšmeti nenodarītu
kaitējumu tuvumā esošajām
personām.



Brīdinājums! Ieturiet drošu
attālumu līdz dārza
instrumentam laikā, kad tas
darbojas.



Nemēģiniet vizināties uz dārza
instrumenta.



Uzlādes stacija ir apgādāta ar
atdalošo transformatoru.



Nelietojiet dārza instrumenta
tīrīšanai augstspiediena
mazgātāju vai dārza šļūteni.

Lietošana

► **Pirms jebkura darba ar dārza
instrumentu (piemēram, pirms tā
apkalpošanas, darbinstrumenta
nomaiņas u.c.), kā arī pirms dārza
instrumenta novietošanas
uzglabāšanai izslēdziet to ar
atdalošo slēdzi.**

- Nodrošiniet bērniem vajadzīgo
uzraudzību, sekojiet, lai viņi nesāktu
rotaļāties ar dārza instrumentu.
- Neļaujiet lietot dārza instrumentu
bērniem, personām ar ierobežotām
psihiskajām, sensorajām un
garīgajām spējām vai ar nepietiekošu
pieredzi un/vai ar nepietiekošām
zināšanām. Kā arī personām, kas nav

iepazīnušās ar šiem norādījumiem. Minimālais vecums instrumenta lietotājiem tiek noteikts atbilstoši nacionālajai likumdošanai.

- ▶ Nestrādājiet ar dārza instrumentu basām kājām vai vaļējās sandalēs. Darba laikā vienmēr nēsājiet stabilus apavus un garās bikses.
- ▶ Lietojiet dārza instrumentu vienīgi tad, ja akumulatora nodalījuma vāks ir aizvērts un vāka skrūves ir stingri pieskrūvētas. Sargājiet akumulatoru no mitruma.
- ▶ Nestrādājiet ar dārza instrumentu sliktos laika apstākļos un jo īpaši negaisa laikā.
- ▶ Strādājot ar dārza instrumentu vai atrodoties tā tuvumā, vienmēr saglabājiet stabilu līdzsvaru, īpaši tad, ja darbs notiek nogāzēs vai mitrā zālē. Nenoliecieties pārāk tālu uz priekšu. Lietojiet dārza instrumentu uzmanīgi, nesteidzoties.
- ▶ Instrumenta lietotājs nes atbildību par kaitējumu, kas tā darbības rezultātā tiek nodarīts citām personām vai viņu īpašumam.
- ▶ Ja no dārza instrumenta darbības izriet jebkādas briesmas, nekavējoties nospiediet tā sarkano rokas apturēšanas taustiņu.
- ▶ Nodrošiniet, lai norobežojošā stieple tiktu uzstādīta pareizi un atbilstoši lietošanas pamācībā sniegtajiem norādījumiem.



Pilnu instrukciju zāliena pļāvēja Indego uzstādīšanai

Jūs varat atrast kopā ar izstrādājumu piegādātajā uzstādīšanas pamācībā.

- ▶ Regulāri pārbaudiet platību, kurā tiek izmantots dārza instruments, un atbrīvojiet to no akmeņiem, zariem, stieplēm un citiem svešķermeņiem.
- ▶ Rūpīgi pārbaudiet, vai vietā, kurā tiks lietots dārza instruments, neatrodas savvaļas dzīvnieki vai mājdzīvnieki. Darbojoties instrumentam, savvaļas dzīvnieki vai mājdzīvnieki var tikt savainoti.
- ▶ Nenovietojiet uz apstrādājamās platības spriegumnesošu kabeli. Ja autonomajā zāliena pļāvējā ieķeras elektrotīkla kabelis, pirms tā izbrīvēšanas atvienojiet kabeli no elektrotīkla.
- ▶ Regulāri pārbaudiet, vai dārza instrumenta asmeņi, asmeņu skrūves un griešanas mezgls nav nolietotojušies vai bojāti. Lai saglabātos līdzsvars, nomainiet nolietotojušos asmeņus un asmeņu skrūves komplektā.
- ▶ Nekādā gadījumā nelietojiet dārza instrumentu, ja ir bojāti tā aizsargpārsegi vai uz tā nav uzstādītas drošības ierīces.
- ▶ Nenovietojiet rokas vai kājas tuvu instrumenta rotējošajām daļām vai zem tām.
- ▶ Neceliet un nenesiet dārza instrumentu, ja darbojas tā dzinējs.
- ▶ Neļaujiet dārza instrumentam darboties bez uzraudzības, ja ir zināms, ka tā tiešā tuvumā atrodas

mādzivnieki, bērni vai citas personas.

- ▶ Ieslēdziet dārza instrumentu atbilstoši lietošanas pamācībā sniegtajiem norādījumiem un netuvojieties tā rotējošajām daļām.
- ▶ Nedarbiniet dārza instrumentu vienlaicīgi ar zāliena laistītāju. Sastādiet tādu laika plānu, lai abas sistēmas nedarbotos vienlaicīgi.
- ▶ Ja kāda iemesla dēļ dārza instruments nonāk ūdenī, izvelciet to no ūdens un izslēdziet, lietojot atdalošo slēdzi. Nemēģiniet ieslēgt dārza instrumentu, bet sazinieties ar Bosch klientu apkalpošanas dienestu.
- ▶ **Neveiciet nekādas izmaiņas dārza instrumenta konstrukcijā.** Nesankcionētas izmaiņas var nelabvēlīgi ietekmēt dārza instrumenta darbības drošumu un būt par cēloni paaugstinātam trokšņam un vibrācijas līmenim.

Izslēdziet dārza instrumentu ar atdalošo slēdzi šādos gadījumos:

- atbrīvojot iestrēgušās daļas,
- veicot dārza instrumenta pārbaudi, tīrīšanu vai citus darbus ar to,
- pirms novietošanas uzglabāšanai,
- ja dārza instruments neparasti stipri vibrē (šādā gadījumā apturiet un nekavējoties pārbaudiet instrumentu),
- Pārbaudiet, vai dārza instruments nav bojāts, un, ja tam ir

nepieciešams remonts, griezieties Bosch servisa centrā.

Apkalpošana

- ▶ **Rikojoties ar asajiem asmeņiem vai strādājot to tuvumā, vienmēr uzvelciet dārznieka aizsargcimdus.**
- ▶ **Pirms jebkura darba ar dārza instrumentu izslēdziet to ar atdalošo slēdzi.**
- ▶ **Pirms jebkura darba ar bāzes staciju vai elektrobarošanas bloku atvienojiet to no elektrotīkla kontaktligzdas.**

Pamatīgi notīriet dārza instrumenta ārējās virsmas ar mīkstu suku un audumu. **Nelietojiet tīrīšanai ūdeni, šķīdinātājus un pulēšanas līdzekļus.** Attīriet instrumentu no zāles paliekām un nosēdumiem, īpaši rūpīgi iztīrot ventilācijas atveres.

Regulāri notīriet virsmas ap asmeņiem un pagriežamos ritenišus, šim nolūkam apgriezot dārza instrumentu ar apakšpusi uz augšu. Lai attīrītu stingri piekaltušas zāles paliekas, lietojiet cietu suku vai skrāpi (attēls I).

Asmeņus var apgriezt otrādi.

- ▶ Lai būtu iespējams droši strādāt ar dārza instrumentu, pārliecinieties, ka visi tā uzgriežņi un skrūves ir stingri pieskrūvētas. (attēls J)
- ▶ Regulāri pārbaudiet dārza instrumentu un nomainiet nolietotās vai bojātās daļas, šādi panākot augstu darba drošību.

- ▶ Sekojiet, lai nomaināi tiktu izmantotas vienīgi Bosch ražotās oriģinālās rezerves daļas.
- ▶ Ja ir bojāti vai nolietotojušies asmeņi, nomainiet visus asmeņus kopā ar to skrūvēm komplektā.

Uzglabāšana ziemas sezonā

▶ Ar atdalošo slēdzi izslēdziet zāliena plāvēju.

- ▶ Zāliena plāvējs Indego ir lietojams pie apkārtējā gaisa temperatūras no 5 °C līdz 45 °C. Ziemas sezonā, kad gaisa temperatūra ilgstoši ir zemāka par 5 °C, uzglabāiet zāliena plāvēju un tā bāzes staciju drošā un sausā vietā, kas nav pieejama bērniem.

Nenovietojiet uz dārza instrumenta vai uz uzlādes stacijas citus priekšmetus. Transportējot zāliena plāvēju Indego lielā attālumā, ievietojot to oriģinālajā iesaiņojumā.

Zāliena plāvēju var uzglabāt arī uzglabāšanas somā.

- ▶ Uzglabāiet dārza instrumentu tikai pie temperatūras vērtībām no -20 °C līdz 50 °C. Vasaras laikā neatstājiet dārza instrumentu karstumā, piemēram, automašīnas salonā.

USB interfeiss

- ▶ Āliena plāvējs ir apgādāts ar USB interfeisa pieslēgvietu, kas ir izmantojama vienīgi programmatūras atjaunināšanai (attēls **M**). Izmantojiet vienīgi

lietošanai atļautos USB.org zibatmiņas spraudņus (formatizētus atbilstoši failu sistēmai FAT32) un USB.org OTG kabeli.

- ▶ Sīkāka informācija par programmatūras atjaunināšanu ir atrodamā vietnē Bosch-Indego.com.
- ▶ **Nelietojiet USB interfeisa portu citiem mērķiem. Nepievienojiet portam nekādas ārējās ierīces.**

Ieteikumi par optimālu apiešanos ar akumulatoru

- ▶ **Neatveriet akumulatoru.** Tas var radīt īsslēgumu.



Sargājiet akumulatoru no karstuma, piemēram, no ilgstošas atrašanās saules staros vai uguns tuvumā, kā arī no ūdens un mitruma. Pretējā gadījumā var notikt sprādziens.

- ▶ **Laikā, kad akumulators netiek lietots, nepieļaujiet, lai tā kontakti saskartos ar saspraudēm, monētām, atslēgām, naglām, skrūvēm vai citiem nelieliem metāla priekšmetiem, kas varētu izraisīt īsslēgumu.** Īsslēgums starp akumulatora kontaktiem var radīt apdegumus un būt par cēloni ugunsgrēkam.
- ▶ **Bojājuma gadījumā vai nepareizas apiešanās dēļ no akumulatora var izplūst tvaiki.** Izvēdiniet telpu un smagākos gadījumos meklējiet ārsta palīdzību. Tvaiki var izraisīt elpošanas ceļu kairinājumu.

► **Asi priekšmeti, piemēram, nagla vai skrūvgriezis, kā arī ārēja spēka iedarbība var sabojāt akumulatoru.**

Tas var radīt iekšēju īsslēgumu, kā rezultātā akumulators var aizdegties, dūmot, eksplodēt vai pārkarst.

► **Ja akumulators ir bojāts vai tiek nepareizi lietots, no tā var izplūst šķidrums elektrolīts. Nepieļaujiet elektrolīta nonākšanu saskarē ar ādu. Ja tas tomēr ir nejauši noticis, noskalojiet elektrolītu ar ūdeni. Ja elektrolīts nonāk acīs, nekavējoties griezieties pēc palīdzības pie ārsta.**

No akumulatora izplūdušais elektrolīts var izraisīt ādas iekaisumu vai pat apdegumu.

► **Nepieļaujiet īsslēguma veidošanos izsaukt starp akumulatora kontaktiem.** Tas var izsaukt sprādzienu.

► **Lietojiet tikai šim dārza instrumentam paredzētos akumulatorus, kas izgatavoti firmā Bosch.** Citu akumulatoru lietošana var būt par cēloni savainojumiem vai izraisīt aizdegšanos.

► **Pirms akumulatora ievietošanas pārlicinieties, ka dārza instruments ir izslēgts.** Mēģinājums ievietot akumulatoru ieslēgtā dārza instrumentā var beigties ar nelaimes gadījumu.

► **Atveriet akumulatora šahtu vienīgi tad, ja akumulators ir nolietojies.**

Uzglabājot akumulatoru ziemas laikā, atstājiet to instrumentā. Iebūvētais akumulators spēj kalpot ļoti ilgi, tāpēc neatveriet akumulatora šahtu, līdz nekļūst manāma būtiska instrumenta darbības laika samazināšanās starp divām akumulatora uzlādēm.

► **Zāliena plāvējs Indego darbojas temperatūras diapazonā no 5 °C līdz 45 °C.** Ja akumulatora temperatūra nonāk ārpus norādītā darba temperatūras vērtību diapazona, plāvējs Indego izvada attiecīgu ziņojumu un neatstāj uzlādes staciju. Ja tas notiek darbības laikā, plāvējs Indego atgriežas uzlādes stacijā vai arī paliek uz vietas.

► **Akumulatora uzlādi drīkst veikt vienīgi uzlādes stacijā, ko ieteikusi lietošanai firma Bosch.**

Drošības noteikumi uzlādes stacijai un elektrobarošanas blokam

► **Lietojiet zāliena plāvēja uzlādei vienīgi Bosch oriģinālo uzlādes staciju un elektrokabeli.** Pretējā gadījumā var notikt aizdegšanās vai sprādziens.

► **Regulāri pārbaudiet uzlādes staciju un elektrobarošanas bloku, kā arī elektrokabeli un tā kontaktdakšu. Atklājot bojājumus vai novecošanās pazīmes, atvienojiet uzlādes staciju vai elektrobarošanas bloku no elektrotīkla un pārtrauciet bojātās**

daļas lietošanu. Nemēģiniet atvērt uzlādes staciju un elektrobarošanas bloku saviem spēkiem. Nodrošiniet, lai nepieciešamo remontu veiktu kvalificēti speciālisti, izmantojot nomaiņai vienīgi oriģinālās rezerves daļas. Uzlādes stacijas, elektrobarošanas bloka, elektrokabeļa vai kontaktdakšas bojājuma dēļ pieaug risks saņemt elektrisko triecienu.

- ▶ **Nedarbiniet bāzes staciju un elektrobarošanas bloku, ja tie ir novietoti uz ugunsnedroša materiāla (piemēram, uz papīra, auduma u.c.) vai arī atrodas vietā ar paaugstinātu ugunsbīstamību.** Uzlādes stacija un elektrobarošanas bloks darbojoties izdala siltumu, kas rada aizdegšanās briesmas.
- ▶ **Uzraugiet bērņus.** Tas ļaus nodrošināt, lai bērni nerotaļātos ar uzlādes staciju un ar elektrobarošanas bloku vai ar dārza instrumentu.
- ▶ Elektrobarošanas avota spriegumam jāatbilst vērtībai, kas norādīta uz elektrobarošanas bloka marķējuma plāksnītes.
- ▶ Elektrobarošanas bloku ieteicams pievienot elektrotīkla kontaktligzdai vienīgi caur FI noplūdes strāvas aizsargreleju, kura aizsargstrāva ir 30 mA. Regulāri pārbaudiet, vai noplūdes strāvas aizsargrelejs funkcionē pareizi.

- ▶ Regulāri pārbaudiet, vai nav bojāts elektrokabelis.
- ▶ Gadījumā, ja uzlādes stacija applūst, atvienojiet elektrobarošanas bloku no elektrotīkla un sazinieties ar Bosch klientu apkalpošanas dienestu.
- ▶ Nekādā gadījumā nepieskarieties elektrotīkla kontaktdakšai vai citiem kontaktsavienotājiem ar mitrām rokām.
- ▶ Nepieļaujiet transporta līdzekļu pārvietošanos pāri savienojošajam kabelim, nespiediet un nestiepiet kabeli tā, ka tas var tikt sabojāts. Sargājiet kabeli no karstuma, eļļas un asām malām.

Drošības apsvērumu dēļ elektrobarošanas bloks ir apgādāts ar aizsargizolāciju un var tikt lietots bez aizsargzemējuma. Instruments ir darbināms no 230 V, 50 Hz maiņsprieguma elektrotīkla (ārpus EK piegādātie elektroinstrumenti atkarībā no izpildījuma var būt paredzēti arī spriegumam 220 V vai 240 V). Sīkāku informāciju varat saņemt Bosch pilnvarotā klientu apkalpošanas iestādē.

Šaubu gadījumā konsultējieties ar kvalificētu elektriķi vai arī griezieties tuvākajā Bosch servisa centrā.

Simboli

Lai varētu lasīt un pareizi izprast šo lietošanas pamācību, ir svarīgi zināt tālāk aplūkoto simbolu nozīmi. Iegaumējiet šos simbolus un to nozīmi. Simbolu pareiza interpretācija ļaus vieglāk un drošāk lietot dārza instrumentu.

Simbols**Nozīme**

Nēsājiet aizsargcimdus



Atļauta darbība



Aizliegta darbība



Piederumi/rezerves daļas

Paredzētais pielietojums

Šis zāliena plāvējs ir paredzēts piemājas zāliena apļaušanai. Nelietojiet zāliena plāvēju telpās.

Nelietojiet zāliena plāvēju citiem mērķiem, jo šādā gadījumā tas var izraisīt nelaimes gadījumus un/vai var tikt bojāts.

Nemēģiniet izmainīt autonomā zāliena plāvēja konstrukciju, jo šādā gadījumā tas var tikt bojāts.

Tehniskie dati

Autonoms zāliena plāvējs	SI mērvienība	Indego M 700	Indego M+ 700
Izstrādājuma numurs		3 600 HBO 2..	3 600 HBO 3..
Apļaušanas platums	cm	19	19
Apļaušanas augstums	mm	30–50	30–50
Maks. nogāzes leņķis	°/%	15/27	15/27
Zāliena platība			
– Maksimālā vērtība	m ²	700	700
– ar vienu akumulatora uzlādi, līdz ^{A)}	m ²	85	85
Darba frekvences diapazons (induktīvajam sensoram)	kHz	5	5
Maks. magnētiskā lauka stiprums (induktīvajam sensoram) (10 m attālumā)	dBµA/m	44	44
Darba frekvences diapazons (GSM)	MHz	–	880–960
	MHz	–	1710–1880
Maks. raidīšanas jauda (GSM)	dBm	–	33
Svars atbilstoši EPTA-Procedure 01/2014	kg	7,1	7,2
Aizsardzības tips		IPX4	IPX4
Sērijas numurs		skatīt uz dārza instrumenta marķējuma plāksnītes	
Akumulators		litija-jonu	litija-jonu
Nominālais spriegums	VDC	18	18
Ietilpība	Ah	2,5	2,5
Akumulatora elementu skaits		5	5
Darbības laiks, vidējais ^{A)}	min	75	75
Akumulatora uzlādes laiks (maks.)	min	60	60
Norobežojošā stieple			
– Kopā ar dārza instrumentu piegādātā norobežojošā stieple	m	175	175
– Minimālais nepieciešamais garums	m	20	20
– Maksimālais pieļaujamais garums	m	350	350
Uzlādes stacija			
Izstrādājuma numurs		F 016 L68 963	F 016 L68 963
Ieejas spriegums	VDC	24	24

Autonoms zāliena plāvējs	SI mērvienība	Indego M 700	Indego M+ 700
Jaudas patēriņš uzlādes laikā / ar pievienotu norobežojošo stiepli	W	73/2,6	73/2,6
Uzlādes strāva (līdz)	A	2,3	2,3
Pieļaujama uzlādes temperatūras diapazons ^{B)}	°C	5–45	5–45
Svars atbilstoši EPTA-Procedure 01/2014	kg	1,65	1,65
Aizsardzības tips		IPX4	IPX4

Elektrobarošanas bloks

Izstrādājuma numurs

Šveicei		F 016 L90 934	F 016 L90 934
Anglijai		F 016 L90 935	F 016 L90 935
pārējai Eiropai		F 016 L90 916	F 016 L90 916
Ieejas spriegums (maiņspriegums)	V	220–240	220–240
Aizsardzības klase		□/II	□/II
Frekvence	Hz	50–60	50–60
Izejas spriegums (līdzspriegums)	V	24	24
Aizsardzības tips		IPX7	IPX7
Svars	kg	1,25	1,25

A) atkarībā no applaušanas augstuma, zāles tipa un mitruma pakāpes

B) Akumulatora iekšējā temperatūra

Informācija par troksni un vibrāciju

Izstrādājuma radītā trokšņa vērtība ir noteikta atbilstoši standartam **EN 50636-2-107**.

Izstrādājuma radītā pēc A raksturlieknes izsvērtā trokšņa parametru tipiskās vērtības ir šādas: skaņas jaudas līmenis **61 dB(A)**, mērījumu izkliede **K = 2 dB**.

Attēlu nozīme

Darbība un tās mērķis	Attēls	Lappuse
Piederumi	A	430
Piegādes komplekts/Zāliena plāvēja izsaiņošana	B	431
Norobežojošās stieples novilkšana	C	431
Norobežojošās stieples pagarināšana	D	432
Norobežojošās stieples apvilksana ap jaunu iekšējo objektu	E	432
Zāliena plāvēja pacelšana un pārvešana	F	433
Applaušanas augstuma iestatīšana	G	433
Funkcija SpotMow	H	434
Tīrīšana	I	435
Apkalpošana	J	435
Citu zāliena platību pievienošana	K	434
– ar papildu uzlādes staciju (pa labi)		

Darbība un tās mērķis	Attēls	Lappuse
– bez papildu uzlādes stācijas (augšā pa kreisi)		
Akumulatora nomaņa	L	436
Programmatūras atjaunināšana	M	437–438
Elektrobarošanas bloka pievienošana	N	439

Uzstādīšana

Izmantojot sekojošo QR kodu, Jūs interneta vietnē www.bosch-indego.com varat noskatīties video ziņetu par zāliena plāvēja Indego uzstādīšanu. Kā alternatīvu materiālu varat izmantot arī kopā ar izstrādājumu piegādāto uzstādīšanas pamācību.

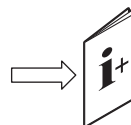

Pārbaudiet, vai norobežojošā stieple visā garumā ir nostiprināta uz zemes un neveido vajīgas cilpas. Vajīgās stieples cilpas var radīt pakļūšanas briesmas.

Atbrīvojiet applaujamo vietu no akmeņiem, zariem, stieplēm, spriegumnesošiem elektrokabeļiem un citiem svešķermeņiem.

Pārliecinieties, ka applājamā vieta ir līdzena, un ka tās reljefs nesatur šķēršļus, kas varētu būtiski traucēt dārza instrumenta darbību, piemēram, iepaklas, rievās un stāvas nogāzes, kuru stāvums pārsniedz 15°/27 %.

Uzlādes stacijai jāatrodas uz zāliena ārējās malas un jābūt novietotai uz norobežojošās stieples. To nedrīkst novietot blakus nojumei vai dārza mājiņai, kas veido salu applājamajā zālienā.

Pirms zāliena plāvēja uzstādīšanas, veicot zāliena applāšanu pirmo reizi sezonā (ja zālaugu garums pārsniedz 5 mm), applāšanai ieteicams izmantot parasto zāliena plāvēju.

Zāliena plāvēja asmeņu sistēma ir paredzēta īsas zāles (30–50 mm) applāšanai. Nopļauto zāli var atstāt nenovāktu kā dabisko mēslojumu zālienam. Zāliena plāvējam var iestādīt applāšanas augstumu 30, 40 un 50 mm.

Applāšanu ieteicams uzsākt, iestatot lielāku applāšanas augstumu, un pēc tam pakāpeniski samazināt applāšanas līmeni, ņemot vērā, ka zem zāles var slēpties norobežojošā stieple. Tā tiks novērsta norobežojošās stieples nejauša pargriešana.

Papildu norobežojošo stiepli var pievienot ar savienotāja palīdzību (attēli **D–E**).

Norobežojošo stiepli var pagarināt līdz maksimālajam garumam **350 m**.

Novelkot norobežojošo stiepli, to var ieguldīt augsnē līdz 5 cm dziļumā (vai arī paslēpt zem nemetāliska materiāla plāksnēm).

Lai novērstu norobežojošās stieples bojājumus, nedrīkst kultivēt vai art augsni vietā, kur tā ir novilkta.

Nepieļaujiet norobežojošās stieples novilkšanu, izliecot to leņķī, kas mazāks par 45°. Tas var nelabvēlīgi ietekmēt izstaroto jaudu.

Indikators

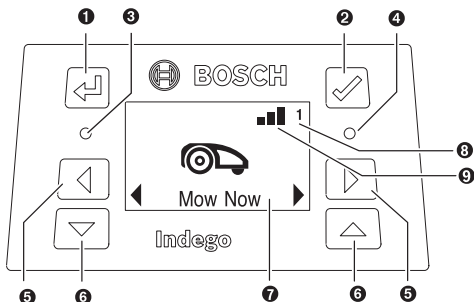

Simbols	Nozīme
1	↶ Atpakaļ
2	✓ Apstiprinājuma taustiņš
	Ja apstiprinājuma taustiņš tiek nospiests applāšanas laikā, zāliena plāvējs pārtrauc applāšanu un atgriežas uzlādes stacijā
3	○ Deg sarkanais LED indikators: plāvējā ir radusies kļūme

Simbols	Nozīme
4	○ Deg zaļais LED indikators: zāliena plāvējs ir ieslēgts
	Zaļais LED indikators nedeg: zāliena plāvējs ir neaktīvs, un tajā ir jāievada četru zīmju PIN kods, lai plāvējs tiktu aktivizēts, vai arī: zāliena plāvējs ir izslēgts un ir jāieslēdz, lietojot atdalošo slēdzi; pēc tam zāliena plāvējs ir jāaktivizē, ievadot tajā četru zīmju PIN kodu. Norāde: Programmatūras atjaunināšanas laikā deg zaļais un sarkanais LED indikators.
5	◀ ▶ Taustiņi ar bultām "Pa kreisi" un "Pa labi"
6	▽ ▲ Taustiņi ar bultām "Lejup" un "Augšup"
7	Indikators ar dialoga logu
8	1 2 3 Dārza numurs (tiek parādīts, ja zāliena plāvēja atmiņā ir saglabāta vairāk, nekā viena dārza karte)

Tikai zāliena plāvējam Indego M+ 700:

9	■ Mobilais tīkls ir pieejams
	□ Mobilais tīkls nav pieejams

Ja 10 minūšu laikā zāliena plāvējā netiek ievadīta jauna komanda, tā displejs pāriet miera stāvoklī.

Citu dārzu vai zāliena platību pievienošana (attēls K)

Lai pievienotu papildu zāliena platības, rīkojieties atbilstoši uzstādīšanas pamācībā sniegtajiem norādījumiem.

Zāliena platību pievienošana, izmantojot atsevišķu uzlādes staciju (attēls K pa labi): Zāliena plāvēju var lietot līdz triju dažādu dārzu applāšanai. Lai pievienotu atsevišķu zāliena platību, ir nepieciešama papildu uzlādes stacija (attēls **A**), norobežojošā stieple un plastmasas mietiņi. Ja ir sastādīts laika plāns, kā arī tad, ja tiek izmantota kalendāra funkcija „Bosch AUTO” vai Bosch viedās applāšanas funkcija „SmartMowing”, atvēlētā laika loga ietvaros tiek veikta šīs zāliena platības applāšana.

Izslēdziet zāliena plāvēju laikā, kad tas tiek pārņemts no vienas applājamās zāliena platības uz citu.

Norāde: Zāliena plāvējam ir jāveic programmatūras atjaunināšana katrā uzlādes stacijā.

Pirms zāliena plāvēja novietošanas uzglabāšanai ziemas periodā ir ieteicams marķēt katru uzlādes staciju ar zāliena numuru, lai zinātu, kura uzlādes stacija pieder attiecīgajai zāliena platībai.

Zāliena platību pievienošana, neizmantojot papildu uzlādes staciju: Ir iespējams pievienot zāliena platības, novelkot norobežojošo stiepli starp abām zāliena platībām un novietojot turpejošo un atpakālejošo norobežojošo stiepli pēc iespējas tuvāk vienu otrai (attēls **K** augšā pa kreisi). Papildu zāliena platība bez uzlādes stacijas netiks kartēta, un zāliena plāvējs bez uzlādes stacijas šajā zāliena platībā nevarēs izmantot LogiCut applāšanas stratēģiju. Maksimālā

ieteicamā zāliena platība vienai uzlādes stacijai ir 50 m². Zāliena plāvējs veic applaušanu, līdz tam ir izlādējies akumulators; pēc tam plāvējs ir jāpārvieto atpakaļ uz uzlādes staciju un jāievieto tajā, lai uzlādētu akumulatoru.

Applaušana

- **Neļaujiet bērniem vizināties uz dārza instrumenta.**
- **Pirms zāliena plāvēja pacelšanas nospiediet tā apturēšanas taustiņu Stop. Vienmēr celiet zāliena plāvēju aiz roktura. (attēls F)**

Pārliecinieties, ka applaujama zāliena platība neatrodas mazi dzīvnieciņi, piemēram, eži vai bruņurupuči.

Tikai zāliena plāvējam Indego M 700: Pēc sekmīgas sagatavošanās darbam applaušanu var uzsākt nekavējoties, uz displeja nospiežot displeja ekrāntaustiņu „**Applaut tagad**“ vai arī nogaidot līdz nākošajai iepilnnotā applaušanas laika loga sākumam, atbilstoši programmai, kas ir veidota, izmantojot kalendāra funkciju „**Bosch AUTO**“ (tiks ņemts vērā iepriekšējais iestatījums).

Bez tam Jūs varat ievadīt kalendārā savām vēlmēm atbilstošu applaušanas plānu.

Tikai zāliena plāvējam Indego M+ 700: Pēc sekmīgas sagatavošanās darbam applaušanu var uzsākt nekavējoties, uz displeja nospiežot displeja ekrāntaustiņu „**Applaut tagad**“ vai arī, aktivizējot punktu „**Applaušana**“ Bosch bezmaksas lietotnē Smart Garden. Jūs arī varat izveidot applaušanas laika plānu, izmantojot Bosch viedās applaušanas funkciju „**SmartMowing**“, kas ļauj aprēķināt applaušanas laiku, balstoties uz laika prognozēm Jūsu atrašanās vietā. Bez tam Jūs varat ievadīt kalendārā savām vēlmēm atbilstošu applaušanas plānu, izmantojot displeja ekrāntaustiņus vai arī Bosch bezmaksas lietotni Smart Garden.

Lai zāliena plāvējs apgūtu kādu zāliena platību, tam pilnībā jāapplauj šī zāliena platība 3 reizes (jāveic 3 pilni applaušanas cikli). Apmācību fāzē zāliena applaušanas vizuālais rezultāts var nebūt optimāls.

Šeit ir norādītas aptuvenas zāliena vienreizējas applaušanas laika vērtības, pielietojot applaušanas stratēģiju LogiCut. Nemiet vērā, ka šīs applaušanas laika vērtības var mainīties, atkarībā no zāliena īpatnībām un objektu skaita tā robežās.

100 m ²	4 st.
500 m ²	16 st.
700 m ²	22 st.

Izveidojiet laika plānu tā, lai applaušana atkārtotos pēc iespējas biežāk. Šādā gadījumā uzlabojas applaušanas kvalitāte, palielinās zāliena plāvēja darbības laiks ar vienu akumulatora uzlādi un tiek novērsta noplautās zāles uzkrāšanās uz zāliena.

Kad darbojas zāliena plāvējs

Režīmā „**Rokas**“ zāliena plāvējs darbojas, līdz ir applauta visa zāliena platība. Applaušana tiek pārtraukta vienīgi tad, ja ir pienācis laiks uzlādēt akumulatoru. Pēc zāliena applaušanas zāliena plāvējs atgriežas uzlādes stacijā.

Programmējama režīmā „**Laika plāns**“, kā arī, izmantojot kalendāra funkciju „**Bosch AUTO**“ vai Bosch viedās

applaušanas funkciju „**SmartMowing**“, zāliena plāvējs noteiktajā laika posmā darbojas nepārtraukti. Applaušana tiek pārtraukta vienīgi tad, ja ir pienācis laiks uzlādēt akumulatoru. Ja zāliena platības applaušana tiek pabeigta pirms attiecīgā laika loga beigām, zāliena plāvējs atgriežas uzlādes stacijā.

Ja vēlaties priekšlaicīgi pārtraukt applaušanu, nospiediet apturēšanas taustiņu **Stop** vai arī nosūtiet plāvēju atpakaļ uz uzlādes staciju, nospiežot apstiprinājuma taustiņu ✓.

Zāliena plāvēju **Indego M+ 700** bez tam var nosūtīt atpakaļ uz uzlādes staciju, aktivizējot punktu „**Uzlādes stacija**“ Bosch bezmaksas lietotnē Smart Garden.

Energotaupīšanas režīms

Darbojoties energotaupīšanas režīmā, plāvējs samazina enerģijas patēriņu, automātiski izslēdzot strāvu norobežojošajā stieplē laikā, kad nenotiek zāliena applaušana vai akumulatora uzlāde.

Lai ar roku pārtrauktu zāliena plāvēja atrašanos energotaupīšanas režīmā, nospiediet apstiprinājuma taustiņu ✓ un pēc tam nospiediet taustiņu „**Applaut tagad**“ vai arī izvēlieties kādu citu applaušanas režīmu „**Applaušanas režīms**“ laikā, kad zāliena plāvējs atrodas uzlādes stacijā.

Zāliena plāvēja **Indego M+ 700** atrašanos energotaupīšanas režīmā bez tam var pārtraukt, aktivizējot punktu „**Applaušana**“ Bosch bezmaksas lietotnē Smart Garden. Veicot zāliena applaušanu atbilstoši aktivajam laika plānam, kā arī, izmantojot kalendāra funkciju „**Bosch AUTO**“ vai Bosch viedās applaušanas funkciju „**SmartMowing**“, zāliena plāvējs automātiski pārtrauc atrašanos energotaupīšanas režīmā.

Nelielu zāliena platību applaušana, izmantojot funkciju „SpotMow“

Funkcija „**SpotMow**“ ir paredzēta nelielu zāliena platību applaušanai, neveicot visa zāliena applaušanu, piemēram, zem dārza mēbelēm ataugušās zāles applaušanai pēc tam, kad tās ir aizvāktas no zāliena. Zāliena plāvējs jānovieto applaušanai paredzētās zāliena platības kreisajā apakšējā stūrī (attēls H). Applautās platības forma ir atkarīga no zāliena īpašībām un blīvuma, tāpēc applaušanas beigās applaujama platībai ne vienmēr būs kvadrāta forma. Beidzot funkcijas „**SpotMow**“ izmantošanu, rikoļieties atbilstoši uz ekrāna parādītajiem norādījumiem.

Norāde: Vadoties no drošības apsvērumiem, funkcija „**SpotMow**“ nav izmantojama ārpus norobežojošās stieples.

Sensori

Zāliena plāvējs ir aprīkots ar šādiem sensoriem.

- **pacelšanas sensors**, kas aktivizējas, paceļot zāliena plāvēju.
- **apgāšanas sensors**, kas aktivizējas laikā, kad zāliena plāvējs ir apgāzies.
- **nolieces sensors**, kas aktivizējas, ja zāliena plāvēja noliece sasniedz 32° leņķi.

Ja aktivizējas kāds no sensoriem, piemēram, pacelšanas sensors, izslēdzas gaitas motori un apstājas griezējasmens. Uz displeja parādās atbilstošs ziņojums: „Pacelšana“.

- **Šķēršļu sensors** atklāj priekšmetus / šķēršļus, kas atrodas zāliena plāvēja priekšā, kā rezultātā tiek mainīts plāvēja pārvietošanās virziens.

Akumulatora uzlādes ierīce

Akumulators ir aprīkots ar ierīci temperatūras kontrolei, kas ļauj uzlādēt vienīgi tad, ja akumulatora iekšējā temperatūra ir robežās no 5 °C līdz 45 °C.

Litija-jonu akumulators tiek piegādāts daļēji uzlādētā stāvoklī. Tāpēc norobežojošās stieples novilkšanas laikā zāliena plāvēju ieteicams ievietot uzlādes stacijā un uzlādēt tā akumulatoru.

Litija-jonu akumulatoru var uzlādēt jebkurā laikā, nebaudoties samazināt tā kalpošanas laiku. Akumulatoram nekaitē arī pārtraukums uzlādes procesā.

Ja akumulators ir izlādējies, īpaša aizsardzības sistēma izslēdz zāliena plāvēju: šādā gadījumā zāliena plāvēja asmens pārtrauc griezties.

Akumulatora nomaiņa (attēls L)

Norāde: Akumulators jānomaina vienīgi tad, ja tas ir nolietojies. Akumulatoru nav paredzēts uzlādēt ārpus instrumenta.

- Izmantojot nepiemērotu akumulatoru, var tikt traucēta zāliena plāvēja funkcionēšana vai arī tas var tikt bojāts.
- Noliecama akumulatora izmantošana var būtiski ietekmēt zāliena plāvēja darbības laiku..
- **Neizmantojiet zāliena plāvējā atkārtoti neuzlādējamas baterijas.** Lietojiet vienīgi ražotāja ieteiktus akumulatorus.



Norāde: Rikojoties ar aso griezējasmēni vai strādājot tā tuvumā, vienmēr uzvelciet dārznieka aizsargcimdus.

Ar atdalošo slēdzi izslēdziet zāliena plāvēju.

Ar Torx tipa skrūvgriezi T-20 izskrūvējiet 5 skrūves uz akumulatora nodalījuma vāka.

Navigācija pa izvēlni

Šajā tabulā ir izskaidroti dažādi izvēlnes punkti.

Galvenā izvēlne	Apakšizvēlne 1	Apakšizvēlne 2	Skaidrojums
			Pēc apstiprinājuma taustiņa nospiešanas zāliena plāvējs uzsāk applaušanu. Režīmā „ Izslēgts/Rokas “ zāliena plāvējs turpina applaušanu, līdz uz displeja parādās ziņojums „ Dārzs pabeigts “.
Applaut tagad			Režīmā „ Laika plāns “ ar kalendāra funkciju „ Bosch AUTO “ vai ar Bosch viedās applaušanas dunciju „ SmartMowing “ zāliena plāvējs darbojas līdz laika nogriežņa beigām vai arī līdz brīdim, kad uz displeja parādās ziņojums „ Dārzs pabeigts “ (atkarībā no tā, kurš no notikumiem realizējas pirmais).
	Tikai zāliena plāvējam Indego		Kalendāra funkcija „ Bosch AUTO “ optimizējas atkarībā no zāliena platības izmēriem.

Ar vadotnes stieni izlieciet nolietoto akumulatoru no akumulatora šahtas, līdz kļūst redzams akumulatora fiksēšanas taustiņš. Nospiediet akumulatora fiksēšanas taustiņu un izņemiet akumulatoru.

Iebīdiet jauno akumulatoru vadotnes stienī, līdz tas fiksējas ar skaidri sadzirdamu troksni. Ar vadotnes stieni ielieciet akumulatoru akumulatora šahtā. Novietojiet akumulatora nodalījuma vāku tam paredzētajā vietā un stingri pieskrūvējiet to ar 5 skrūvēm.

Lietošanas laikā akumulatora nodalījuma vāks ļauj pasargāt akumulatoru no mitruma.

Programmatūras aktualizēšana (attēls M)

Programmatūras aktualizēšanai ir nepieciešams viens USB.org zibatmiņas spraudnis (formatizēts atbilstoši failu sistēmai FAT32) un USB OTG kabelis.

Ja ir pieejama jauna programmatūras versija, uzmeklējiet to interneta vietnē „www.bosch-indego.com“. Lejupielādējiet datus „IN8xxx.bin“ USB.org zibatmiņas spraudnī.

Tad apgrieziet zāliena plāvēju otrādi un noņemiet vāciņu no USB interfeisa pieslēgvietas. Pievienojiet USB OTG kabeli ar USB.org zibatmiņas spraudnī.



Ievietojiet zāliena plāvēju uzlādes stacijā un pārliecinieties, ka uzlādes stacija ir pievienota elektrobarošanas blokam (deg LED diode uz uzlādes stacijas). Zāliena plāvējam jābūt ieslēgtam, displejam jābūt apgaismotam un akumulatoram jābūt uzlādētam vismaz līdz 70 % līmenim.





Sākoties aktualizēšanai, uz displeja tiek izvadīts šāds ziņojums „**Vai jaunināt versiju x uz versiju y?**“

Apstipriniet turpināšanu, nospiežot apstiprinājuma taustiņu ✓. Aktualizēšanas laikā mirgo abas LED diodes zāliena plāvējā.

Beidzoties aktualizēšanai, zāliena plāvējs tiek pārstartēts. Atvienojiet USB OTG kabeli un USB.org zibatmiņas spraudnī. Nostipriniet vāciņu uz USB interfeisa pieslēgvietas.

Tikai zāliena plāvējam Indego M+ 700: Aktuālo programmatūru var arī lejupielādēt, izmantojot Bosch lietotni Smart Gardening.

Galvenā izvēlne	Apakšizvēlne 1	Apakšizvēlne 2	Skaidrojums
Kalendārs	M 700: Bosch AUTO		Atbilstoši noklusējuma iestatījumiem, zāliena plāvējs ik nedēļu veic divus pilnus applaušanas ciklus, sākot applaušanu pulksten 8 no rīta. Ir iespējami šādi iestatījumi:
		Pilnu applaušanas ciklu skaits nedēļā	no 1 līdz 3
		Nedēļas diena	tā ir diena, kurā applaušana ir atļauta (piemēram, izņemot svētdienas).
		Sākuma laiks	tas ir iestatāms tikai pirmajam laika logam (derīgs visām aktīvajām applaušanas dienām).
Tikai zāliena plāvējam Indego M+ 700: SmartMowing			Bosch viedās applaušanas funkcija „ SmartMowing ” ļauj optimizēt applaušanu, atkarībā no zāliena platības izmēriem un ļauj izmantot laika prognozes Jūsu atrašanās vietā. Atbilstoši noklusējuma iestatījumiem, zāliena ik nedēļu veic divus pilnus applaušanas ciklus, sākot applaušanu pulksten 8 no rīta. Jūs varat izveidot savu SmartMowing (viedās applaušanas) laika plānu, izmantojot Bosch lietotni Smart Gardening.
Laika plāns	Rediģēt (izvēlētā diena)		Veidojot applaušanas laika plānu, izvēloties konkrētu applaušanas dienu un laika logu (līdz 2 laika logiem dienā).
	Neveikt applaušanu / Laika loga dzēšanu		Izdzēsiet aktuālo laika logu izvēlētajai dienai. Displeja apakšējā daļā tiek parādīts pilno applaušanas ciklu skaits nedēļā aktuālajam laika plānam.
Izslēgts/manuāli			Izvēlieties opciju, kas nosaka, kad nav izmantojams neviens laika plāns. Zāliena plāvējs uzsāk applaušanu vienīgi pēc displeja ekrāntaustiņa „ Applauit tagad ”. Ar zāliena plāvēju Indego M+ 700 , applaušanu var uzsākt, aktivizējot punktu „Applaušana” Bosch bezmaksas lietotnē Smart Garden.
Iestatījumi	  Applaušanas režīms	Funkcija “SpotMow”	Izvēlieties vienu no zāliena platībām 2 m x 2 m, 3 m x 3 m vai 4 m x 4 m.
		Applaušana bez uzlādes stacijas	Zāliena plāvējs veic papildu zāliena applaušanu izlases režīmā bez savas uzlādes stacijas, līdz ir izlādējies akumulators.
		Malu applaušana	Izvēlieties, vai zāliena plāvējam mala jāapplauj ik reizi pēc pilnas applaušanas (pēc noklusējuma), vienu reizi pēc divām pilnas applaušanas reizēm vai arī nemaz (izslēgts).
Drošība		Automātiska bloķēšana	Ja 3 minūšu laikā netiek nospiests neviens taustiņš, taustiņi tiek automātiski bloķēti. Šo iestādījumu ieteicams izmantot drošības apsvērumu dēļ un lai aizsargātos no zagļiem.
		– Ieslēgts	Lai no jauna aktivizētu zāliena plāvēju pēc tā taustiņu automātiskas bloķēšanas, tajā ir jāievada PIN kods.
		– Izslēgts	Taustiņi vienmēr ir gatavi koda ievadīšanai.
		PIN koda maiņa	PIN koda maiņa pirmo reizi tiek piedāvāta, zāliena plāvējā ievadot derīgu PIN kodu.
		Trauksme	
		– Ieslēgts	Tiek aktivizēts trauksmes signāls.
– Izslēgts	Tiek aktivizēts trauksmes signāls.		

Galvenā izvēlne	Apakšizvēlne 1	Apakšizvēlne 2	Skaidrojums
			Ļauj mainīt datuma un laika iestatījumus.
Datums un laiks			
			Ļauj mainīt displeja valodu.
Valodas izvēle			
	Sistēmas statuss		Tiek parādīta informācija par akumulatora uzlādes pakāpi, sistēmas informācija, kā arī informācija par zāliena plāvēja darbības laiku un uzlādes laiku.
Informācija			
	Stieples ID numurs		Ļauj mainīt norobežojošās stieples ID numuru gadījumā, ja stieples tuvumā ir stipri traucējumi.
Papildu informācija	Sensoru iestāšana / Zāliena stāvoklis		Var izvēlēties starp nelīdzenu, normālu un slidenu zālienu. Atkarībā no zāliena stāvokļa tiek mainīta augsnes nelīdzenuma devēja jutība.
	Kartēt no jauna		Tiek dzēsta aktuālā dārza karte, kurā tobrīd atrodas zāliena plāvējs.
	Rūpnīcas iestādījumi		Atiestatot zāliena plāvēju uz rūpnīcas iestādījumiem, tiek dzēsti no tā tiek dzēsti visi personīgie iestatījumi (izņemot PIN kodu). Pēc zāliena plāvēja atiestāšanas uz rūpnīcas iestādījumiem nepieciešams no jauna veikt dārza kartēšanu.
	Pārskats par dārzēm		Tiek parādīts kartēto dārzu skaits, to platība un norobežojošās stieples ID numurs, kā arī datums, kurā dārzs ir pēdējo reizi ticis apļauts.
	Dzēst dārzu		Ļauj izdzēst kāda noteikta dārza karti vai arī izdzēst visas kartes uzreiz.
	Plāvēja nosaukums		Izmainiet zāliena plāvēja nosaukumu, kas tiek parādīts uz tā displeja. Nosaukumu var veidot no latīņu alfabēta burtiem. Burtu skaits nosaukumā ir ierobežots. Šī funkcija nav pieejama visām valodām. Dažās valodās (piemēram, čehu un poļu valodā) uz displeja parādītā nosaukuma maiņu neietekmē īpašās gramatikas prasības.
	Līmeņrādīs		Tiek parādīta informācija par augsnes nolieces leņķi zāliena plāvēja atrašanās vietā. Ja zāliena plāvējs atrodas uzlādes stacijā un displeja punkts neatrodas uz tā parādītajā aplī, uzlādes stacija ir jāpārvieto un jāuzstāda jaunā, līmeniskākā vietā.
Papildu funkcijas	Stieples signāls		Tiek atpazīts norobežojošās stieples signāls un parādīta šā signāla kvalitāte (klientu apkalpošanas dienesta vajadzībām). Laikā, kamēr zāliena plāvējs atrodas uzlādes stacijā, tas uztver norobežojošās stieples signālu.

Kļūmju uzmeklēšana

Atbalsts tiešsaistē



<http://www.bosch-indego.com>



Pazīme	Iespējamais cēlonis	Novēršana
Mirgo LED indikators uz uzlādes stacijas	Norobežojošā stieple ir pārrauta, pārāk gara vai pārāk īsa. Stieple nav savienota un zāliena plāvējs neatrodas uzlādes stacijā.	Pārliedzieties, ka norobežojošā stieple nav pārrauta un ka tās garums ir no 20 līdz 350 m. Pēc tam izslēdziet un no jauna ieslēdziet zāliena plāvēju. Uzstādot dārza instrumentu, rīkojieties, kā norādīts zāliena plāvēja uzstādīšanas pamācībā.
Izstrādājums stipri vibrē un/vai trokšņo	Ir atskrūvējusies asmens stiprinājuma skrūve Asmens ir bojāts vai salocīts	Pieskrūvējiet asmens stiprinājuma skrūvi ar griezes momentu 2,5 Nm. Nomainiet asmeni (attēls J).
Zāliena plāvējs nav pareizi iebraucis uzlādes stacijā	Norobežojošā stieple nav pareizi pievadīta uzlādes stacijai Norobežojošās stieples tuvumā atrodas traucējumu avots	Sekojiot norādījumiem par stieplu pievadīšanu, kas sniegti dārza instrumenta uzstādīšanas pamācībā. Saisiniet visas pārāk garās (piemēram, sapinušās) norobežojošās stieples, kas atrodas uzlādes stacijas tuvumā. Izmantojot izvēlni, izmainiet norobežojošās stieples ID numuru.
Zāliena plāvējs nedarbojas	Nav ieslēgts atdalošais slēdzis Zāliena plāvējā ir iespējams nosprostojums Akumulators nav pilnībā uzlādēts Zāle ir pārāk gara Akumulatora temperatūra ir pārāk zema vai pārāk augsta	Izņemiet zāliena plāvēju no uzlādes stacijas, ieslēdziet atdalošo slēdzi un no jauna ievietojiet plāvēju uzlādes stacijā (pārliedzieties, ka uzlādes stacija ir gatava darbam - tās LED indikators deg zaļā krāsā). Vienmēr vispirms izslēdziet atdalošo slēdzi un tikai pēc tam pārbaudiet telpu zem zāliena plāvēja. Vajadzības gadījumā atbrīvojiet zāliena plāvēju no nosprostojuma (pie tam vienmēr uzvelciet dārznieka aizsargcimdus). Ievietojiet zāliena plāvēju uzlādes stacijā un pilnīgi uzlādējiet tā akumulatoru. Uzlādes stacijai jābūt ieslēgtai. Applaujiet zālienu ar parasto zāliena plāvēju, kas ir iestatīts zemākajam applaušanas augstumam. Zāliena plāvējs darbojas, ja akumulatora iekšējā temperatūra ir robežās no 5 °C līdz 45 °C. Nogaidiet, līdz zāliena plāvējs atdziest vai uzsilst. Ja šāda kļūme notiek pārāk bieži, novietojiet uzlādes staciju ēnā.
Zāliena plāvējs stāv uz zāliena ar izslēgtu displeju	Zāliena plāvējam ir problēma ar piedziņu	Nospiediet uz ekrāna apstiprinājuma taustiņu, lai displejs tiktu apgaismots, vai arī ievietojiet zāliena plāvēju uzlādes stacijā.

Pazīme	Iespējamais cēlonis	Novēršana
Zāliena plāvējam nedarbojas uzlādes funkcija	Akumulatora temperatūra ir pārāk zema vai pārāk augsta	Zāliena plāvējs darbojas, ja akumulatora iekšējā temperatūra ir robežās no 5 °C līdz 45 °C. Nogaidiet, līdz zāliena plāvējs atdziest vai uzsilst. Ja šāda kļūme notiek pārāk bieži, novietojiet uzlādes staciju ēnā.
	Uzlādes stacija nav ieslēgta	Ieslēdziet uzlādes stācijas elektrobarošanas bloku. Ja uzlādes stacija nesāk darboties, griezieties ar Bosch klientu apkalpošanas uzņēmumu.
	Uzlādes kontaktus ir skārusi korozija	Notīriet uzlādes kontaktus.
	Akumulators nav ievietots, ir nepareizi ievietots vai nav piemērots zāliena plāvējam	Ievietojiet akumulatoru pareizi (attēls L). Lietojiet piemērotu, firmā Bosch ražotu akumulatoru.
Zāliena plāvējs iziet ārpus norobežojošās stieples	Norobežojošā stieple ir novilkta nogāzē	Atstājiet starp norobežojošo stiepli un nogāzi vismaz 30 cm lielu attālumu.
	Norobežojošās stieples tuvumā atrodas šķērslis	Novāciet šķērslī.
Daļa no zāliena platības vietām ir palikusi neapļauta	Zāliena plāvējam dārza applaušanai ir vajadzīgs vairāk laika	Lai tiktu applauta visa zāliena platība, ļaujiet zāliena plāvējam veikt pilnu zāliena applaušanu 3 reizes.
	Laika logs ir pārāk mazs šai zāliena platībai	Palieliniet applaušanas laika logu vai: <ul style="list-style-type: none"> – izmantojiet kalendāra funkciju „Bosch AUTO“ (zāliena plāvējam Indego M 700) – izmantojiet Bosch viedās applaušanas funkciju „SmartMowing“ (zāliena plāvējam Indego M+ 700)
	Starp divām norobežojošajām stieplēm ir pārāk mazs attālums	Nodrošiniet, lai attālums starp abām norobežojošajām stieplēm būtu vismaz 75 cm.
	Nelīdzena pamatne	Izvēlnē „Augsnes nelīdzenums/Nelīdzenuma sensors“ izvēlieties iestatījumu „Nelīdzena augsne/Neliela jutība“. Padariet zālienu līdzenāku, nolīdziniet augsnes pacēlumus, norobežojiet applaušanai nepiemērotās zāliena vietas ar norobežojošo stiepli – rikojieties atbilstoši uzstādīšanas pamācībā sniegtajiem norādījumiem.
	Zāle ir pārāk gara	Izvēlnē „Augsnes nelīdzenums/Nelīdzenuma sensors“ izvēlieties iestatījumu „Nelīdzena augsne/Neliela jutība“.
	Dārzā ir pārāk stāva nogāze	Ņemiet vērā, ka zāliena plāvējs darbojas vienīgi vietās, kur slīpums nepārsniedz 15 grādus.
Zāliena plāvējs dārzā paliek stāvam	Nav norobežoti objekti vai šķēršļi	Ar norobežojošo stiepli apvelciet šķēršļus, pie kuriem zāliena plāvējs applaušanas laikā bieži paliek stāvam.
	Jauns, neizaudzis zāliens	Pirms zāliena plāvēja lietošanas ļaujiet, lai zāliens pāris nedēļas aug. Izmainiet iestatījumu izvēlnē „Augsnes nelīdzenums/Nelīdzenuma sensors“. Pēc zāliena laistīšanas nogaidiet pēc iespējas ilgāk, pirms uzsākat darbināt zāliena plāvēju.
Zāliena plāvējs netīši nopļauj ziedus u.c. augus vai arī pārbrauc pāri noteiktiem šķēršļiem	Nav norobežoti objekti vai šķēršļi, kuru augstums ir mazāks par 5 cm	Novelciet norobežojošo stiepli 30 cm attālumā no šķēršļiem vai arī novāciet objektus un šķēršļus.
Zāliena plāvējs veic nopļaušanu nelogiķiski	Sistēmas LogiCut darbība ir atkarīga no apstākļiem applaujamajā dārzā. Zāliena	Sīkāku informāciju par to Jūs varat atrast Bosch uzstādīšanas pamācībā.

Pazīme	Iespējamais cēlonis	Novēršana
	Plāvējam nav obligāti jāturpina applaušana no nākošās vēl neapplautās vietas.	Ja šāda darbība ir vērojama atkārtoti, no jauna kartējiet dārzu.
	Zāliena plāvējs ne vienmēr pārvietojas starp zāliena platībām pa taisnu līniju	Nav vajadzīgas nekādas koriģējošas darbības.
	Zāliena plāvējs bieži nonāk nepareizā stāvoklī vai arī griežas uz vietas	Izmainiet norobežojošās stieples ID numuru.
	Šķērslis ir nepareizi norobežots	Rīkojieties atbilstoši uzstādīšanas pamācībā sniegtajiem norādījumiem.
	Zāliena plāvējs veic applaušanu papildu zāliena platībā bez uzlādes stacijas, pārvietojoties patvaļīgā veidā.	Tas ir normāli. Applaušanas sistēma LogiCut darbojas vienīgi zāliena platībā ar uzlādes staciju.
Norobežojošā stieple arvien no jauna tiek pārgriezta	Stieple starp mietiņiem nav pietiekoši nostiepta Attālums starp mietiņiem pārsniedz 75 cm	Nostiepiet norobežojošo stiepli un nodrošiniet, lai attālums starp mietiņiem nepārsniegtu 75 cm. Rīkojieties atbilstoši uzstādīšanas pamācībā sniegtajiem norādījumiem. Lai remontētu norobežojošās stieples pārrāvumus, lietojiet stieples savienotājus.
Zāliena plāvējs veic applaušanu nevienmērīgi un ar sliktu kvalitāti	Zāliena plāvēja veiktspēja bieži vien ir nepietiekoša Griezējasmens ir neass Zāliena plāvējā ir iespējams nosprostojums	Lai panāktu augstāku applaušanas kvalitāti, biežāk veiciet applaušanu (piemēram, paredziet laika plānā vairāk un ilgākus laika logus). Aprieziet vai nomainiet griezējasmēni (attēls J). Vienmēr vispirms izslēdziet atdalošo slēdzi un tikai pēc tam pārbaudiet telpu zem zāliena plāvēja. Vajadzības gadījumā atbrīvojiet zāliena plāvēju no nosprostojuma (pie tam vienmēr uzvelciet dārznieka aizsargcimds).
Norobežojošā stieple netiek atpazīta	Uzlādes stacijai netiek pievadīts spriegums Norobežojošā stieple ir bojāta vai pārgriezta Nepareiza uzstādīšana (piemēram, nav pietiekoši liels attālums starp stieplēm) Norobežojošās stieples tuvumā atrodas traucējumu avots	Pārbaudiet, vai uzlādes stacija ir ieslēgta (vai deg LED indikatora). Pārbaudiet, vai norobežojošajā stieplē nav bojājumu. Rīkojieties atbilstoši uzstādīšanas pamācībā sniegtajiem norādījumiem. Saīsiniet visas pārāk garās (piemēram, sapinušās) norobežojošās stieples, kas atrodas uzlādes stacijas tuvumā. Izmantojot izvēlni, izmainiet norobežojošās stieples ID numuru.
Iestrēdzis applaušanas augstuma iestatīšanas taustiņš	Zāliena plāvējā ir iespējams nosprostojums	Vienmēr vispirms izslēdziet atdalošo slēdzi un tikai pēc tam pārbaudiet telpu zem zāliena plāvēja. Vajadzības gadījumā atbrīvojiet zāliena plāvēju no nosprostojuma (pie tam vienmēr uzvelciet dārznieka aizsargcimds).

Klientu apkalpošanas dienests un konsultācijas par lietošanu

www.bosch-garden.com

Pieprasot konsultācijas un pasūtot rezerves daļas, noteikti paziņojiet 10 zīmju izstrādājuma numuru, kas norādīts uz zāliena plāvēja marķējuma plāksnītes.

Ja vēlaties uzzināt sava zāliena plāvēja programmatūras versiju, tas ir iespējams, iemantojot izseļu „Izvēlne > Iestatījumi > Informācija“.

Ja zāliena plāvējam nepieciešams remonts, nosūtiet to uz Bosch servisa centru kopā ar uzlādes staciju. Neatveriet akumulatoru.

Pirms nosūtīšanas noņemiet no zāliena plāvēja personāli pielāgoto augšējo pārsegu, kā arī visus piederumu pārsegus.

Latvijas Republika

Robert Bosch SIA
Bosch elektroinstrumentu servisa centrs
Mūkusalas ielā 97
LV-1004 Rīga
Tālrunis: 67146262
Telefakss: 67146263
E-pasts: service-pt@lv.bosch.com

Transportėšana

Uz izstrādājumam pievienotajiem litija-jonu akumulatoriem attiecas noteikumi par bīstamo kravu pārvadāšanu. Lietotājs var transportēt akumulatorus ielu transporta plūsmā bez papildu nosacījumiem.

Pārsūtīt tos ar trešo personu starpniecību (piemēram, ar gaisa transporta vai citu transporta aģentūru starpniecību), jāievēro īpaši sūtījuma iesaiņošanas un marķēšanas noteikumi. Tāpēc sūtījumu sagatavošanas laikā jāpieaicina bīstamo kravu pārvadāšanas speciālists.

Pārsūtiet akumulatoru tikai tad, ja tā korpuss nav bojāts. Aizlīmējiet valējos akumulatora kontaktus un iesaiņojiet akumulatoru tā, lai tas iesaiņojumā nepārvietotos. Lūdzam ievērot arī ar akumulatoru pārsūtīšanu saistītos nacionālos noteikumus, ja tādi pastāv.

Atbrīvošanās no nolietotajiem izstrādājumiem



veidā.

Nolietotais dārza instruments, akumulatori, piederumi un iesaiņojuma materiāli jāpakļauj otrreizējai pārstrādei apkārtējai videi nekaitīgā



veidā. Neizmetiet dārza instrumentus un akumulatorus vai baterijas sadzīves atkritumu tvertnē!

Tikai ES valstīm

Atbilstoši Eiropas Savienības direktīvai 2012/19/ES, lietošanai nederīgās elektriskās un elektroniskās ierīces, kā arī, atbilstoši direktīvai 2006/66/EK, bojātie vai nolietotie akumulatori un baterijas jāsavāc atsevišķi un jānogādā otrreizējai pārstrādei apkārtējai videi nekaitīgā veidā. Sīkāku informāciju varat saņemt Bosch pilnvarotā klientu apkalpošanas iestādē.

Akumulatori un baterijas

Litija-jonu akumulatori:

Lūdzam ievērot norādījumus, kas sniegti sadaļā (skatīt „Transportēšana“, Lappuse 414).

Lietuvių k.

Labai ačiū,

kad įsigijote Indego robotą vejapjovę.

Prieš diegdami Indego, perskaitykite toliau pateiktas saugos nuorodas.

Saugos nuorodos

Dėmesio! Atidžiai perskaitykite toliau pateiktus nurodymus. Susipažinkite su sodo priežiūros įrankio valdymo elementais ir išmokite tinkamai juo naudotis. Išsaugokite šią naudojimo instrukciją, kad ir ateityje galėtumėte ja pasinaudoti.

Ant sodo priežiūros įrankio pavaizduotų simbolių paaiškinimas



Bendrasis įspėjimas apie pavojų.

Užtikrinkite, kad sodo priežiūros įrankis neužblokuos ir neužtvers išėjimų.



Įspėjimas: prieš pradėdami gaminį naudoti, perskaitykite jo naudojimo instrukciją.



Įspėjimas: prieš atlikdami darbą su sodo priežiūros įrankiu ar jį pakeldami, suaktyvinkite skyriklį.



Atsargiai: nelieskite besisukantių peilių. Peiliai yra aštrūs. Būkite atsargūs – galite netekti rankų ir kojų pirštų.



Prieš liedsdami sodo priežiūros įrankio dalis palaukite, kol jos visiškai sustos. Išjungus sodo priežiūros įrankio variklį, peiliai dar kurį laiką sukasi ir gali sužeisti.



Saugokite, kad netoli esančių asmenų nesužeistų įrankio į orą išsviesti kieti objektai.



Įspėjimas: kai su gaminiu dirbama, laikykitės nuo jo saugaus atstumo.



Sodo priežiūros įrankiu nesivažinėkite.



Kroviklis yra su apsauginiu transformatoriumi.



Sodo priežiūros įrankio neplaukite didžiaslėgiu plovimo įrenginiu ar sodo reikmėms skirta vandens žarna.

Naudojimas

► **Prieš pradėdami bet kokius sodo įrankio priežiūros darbus (pvz., prieš techninę priežiūrą, įrankių keitimą ir t. t.) ir prieš transportuodami ar padėdami sandėliuoti, išjunkite jį skyrikliu.**

- Vaikus būtina prižiūrėti ir užtikrinti, kad jie nežaistų su sodo priežiūros įrankiu.
- Niekada neleiskite šio gaminio naudoti vaikams, asmenims su fizine, sensorine ar protine negalia, asmenims, kurie neturi pakankamai patirties ir (arba) žinių ir nėra susipažinę su šiais nurodymais. Nacionalinėse taisyklėse gali būti numatyti operatorių amžiaus apribojimai.
- Nedirbkite sodo priežiūros įrankiu basi ar mėvėdami atvirais sandalais. Visada avėkite tvirtus batus ir mėvėkite ilgomis kelnėmis.
- Sodo priežiūros įrankiu naudokitės tik, kai akumulatoriaus skyriaus

dangtis uždarytas ir visi dangčio varžtai tvirtai prisukti. Tai apsaugo akumuliatorių nuo drėgmės.

- Esant blogoms oro sąlygoms, ypač artėjant audrai, sodo priežiūros įrankiu nedirbkite.
- Valdydami sodo priežiūros įrankį ir prie jo artindamiesi visuomet išlaikykite pusiausvyrą ir tvirtai stovėkite. Tai ypatingai svarbu dirbant ant šlaito ir esant šlapiai žolei. Nesilenkite per daug arti į priekį. Prietaisą valdykite kruopščiai, rūpestingai ir neskubėdami.
- Operatoriui tenka atsakomybė už nelaimingus atsitikimus ir kitiems asmenims bei jų turtui padarytą žalą.
- Jei veikiant sodo priežiūros įrankiui iškyla koks nors pavojus, nedelsdami paspauskite raudoną stabdymo mygtuką.
- Užtikrinkite, kad būtų tinkamai įdiegtas laidas riboms žymėti, kaip nurodyta diegimo instrukcijoje.



Pilną instrukciją kaip įdiegti Indego rasite kartu su gaminiu pateikiamoje diegimo instrukcijoje.

- Reguliariai tikrinkite plotą, kurioje naudojamas sodo priežiūros įrankis, ir pašalinkite akmenis, šakas, vielas, laidus ir kitokius pašalinius daiktus.
- Kruopščiai patikrinkite, ar srityje, kurioje numatote naudoti sodo priežiūros įrankį, nėra laukinių ir naminių gyvūnų. Veikiant mašinai, gyvūnai gali būti sužeisti.

- ▶ Darbo zonoje netieskite įtampingųjų maitinimo kabelių. Jei robotas veja-pjovė įsuka maitinimo kabelį, prieš išimant kabelį, veja-pjovę reikia atskirti nuo tinklo.
- ▶ Reguliariai tikrinkite sodo priežiūros įrankį ir įsitikinkite, kad peiliai, peilių varžtai ir pjovimo mechanizmas nesusidėvėję ir nepažeisti. Kad išvengtumėte disbalanso, kartu keiskite visą peilių ir peilių varžtų mazgą.
- ▶ Niekada nenaudokite sodo priežiūros įrankio su pažeistais apsauginiais gaubtais ar be apsauginių įtaisų.
- ▶ Niekada nekiškite rankų arti besisukančių dalių arba po jomis.
- ▶ Niekad nekelkite ir neneškite sodo priežiūros įrankio, kai veikia variklis.
- ▶ Nepalikite veikiančio sodo priežiūros įrankio be priežiūros, jei žinote, kad netoli yra naminių gyvūnų, vaikų ar kitų asmenų.
- ▶ Įjunkite sodo priežiūros įrankį kaip nurodyta instrukcijoje ir išlaikykite saugų atstumą iki besisukančių dalių.
- ▶ Nenaudokite sodo priežiūros įrankio veikiant vejos laistymo sistemai. Su programuokite vejos pjovimo laiką, kad užtikrintumėte, jog abi sistemos neveiks vienu metu.
- ▶ Jei dėl kokios nors priežasties sodo priežiūros įrankis įkrenta į vandenį, išimkite jį iš vandens ir išjunkite skyrikliu. Neįjunkite sodo priežiūros įrankio patys, o kreipkitės į Bosch klientų aptarnavimo skyrių.

- ▶ **Nedarykite jokių sodo priežiūros įrankio pakeitimų.** Neleidžiamai pakeistas sodo priežiūros įrankis gali būti mažiau saugus, skleisti didesnį triukšmą ir vibraciją.

Išjunkite sodo priežiūros įrankį skyrikliu:

- prieš šalindami įstrigusias kliūtis,
- kai sodo priežiūros įrankį tikriniate, valote arba reguliuojate,
- prieš padėdami sandėliuoti nenaudojamą,
- jei sodo priežiūros įrankis neįprastai vibruoja (sodo priežiūros įrankį sustabdykite ir nedelsdami patikrinkite),
- po susidūrimo su kliūtimi patikrinkite, ar sodo priežiūros įrankis nepažeistas; dėl jo remonto kreipkitės į Bosch klientų aptarnavimo tarnybą.

Techninė priežiūra

- ▶ **Kai atliekate darbus aštrių peilių srityje, visada mūvėkite sodininko pirštinius.**
- ▶ **Prieš atlikdami bet kokius sodo priežiūros įrankio tvarkymo darbus, jį išjunkite skyrikliu.**
- ▶ **Prieš pradėdami bet kokius įkrovimo stotelės, taip pat maitinimo bloko priežiūros ar remonto darbus, iš kištukinio lizdo ištraukite kištuką.**

Sodo priežiūros įrankį iš išorės kruopščiai nuvalykite minkštu šepetėliu ir šluoste. **Nenaudokite vandens, tir-**

piklių, poliravimo priemonių. Nuvalykite žolės likučius ir nešvarumus, ypač nuo ventiliacinių angų.

Reguliariai valykite peilių sritį ir vairuojamuosius ratukus. Tuo tikslu apverskite sodo priežiūros įrankį apatine puse aukštyn. Prikibusius žolės likučius valykite šiurkščiu šepetiu arba grandikliu. (žr. pav. I)

Peilius galima apsukti.

- ▶ Užtikrinkite, kad būtų tinkamai priveržtos visos varžlės, sraigčiai ir varžtai, kad sodo priežiūros įrankis būtų saugus naudoti. (žr. pav. J)
- ▶ Sodo priežiūros įrankį reguliariai tikrinkite ir dėl jūsų pačių saugumo pakeiskite susidėvėjusias ir pažeistas dalis.
- ▶ Atkreipkite dėmesį, kad būtų naudojamos tik originalios Bosch atsarginės dalys.
- ▶ Jei reikia, kartu pakeiskite visus peilius ir varžtus.

Sandėliavimas žiemos sezoną

▶ Išjunkite vejąplovę skyrikliu.

- ▶ Vejąplovė yra darbinėje parengtyje nuo 5 °C iki 45 °C temperatūroje. Vejąplovę ir įkrovimo stotelę žiemos sezono metu, kai temperatūra ilgam nukrenta žemiau 5 °C, laikykite vaikams nepasiekiamoje, saugioje ir sausoje vietoje.

Ant vejąplovės ir įkrovimo stotelės nedėkite kitų daiktų.

Transportuodami Indego ilgais nuotoliais supakuokite jį į originalią pakuotę.

Vejąplovę galima sandėliuoti taip pat ir laikymui skirtame krepšyje.

- ▶ Vejąplovę laikykite tik nuo – 20 °C iki 50 °C temperatūroje. Pvz., vasarą nepalikite vejąplovės automobilyje.

USB

- ▶ Vejąplovė yra su USB sąsaja, skirta tik programinei įrangai atnaujinti (žr. pav. M). Naudokite tik aprobuotus USB.org atminties raktus (paruoštus FAT 32 formatui) ir tik aprobuotus USB.org OTG kabelius.
- ▶ Daugiau informacijos apie programinės įrangos naujinius rasite internete adresu Bosch-Indego.com.
- ▶ **Nenaudokite USB sąsajos kitiems tikslams. Neprijunkite kitų išorinių prietaisų.**

Nuorodos, kaip optimaliai elgtis su akumulatoriumi

- ▶ **Neardykite akumulatoriaus.** Galimas trumpojo sujungimo pavojus.



Saugokite akumuliatorių nuo karščio, pvz., taip pat ir nuo ilgalaikio saulės spindulių poveikio, ugnies, vandens ir drėgmės. Tai gali sukelti sprogimo pavojų.

- ▶ **Nelaikykite sąvaržėlių, monetų, raktų, vinių, varžtų ar kitokių metalinių daiktų arti į prietaisą neįmontuoto akumulatoriaus kontaktų.** Trumpai sujungus akumulatoriaus kontaktus galima nusideginti ar sukelti gaisrą.

- ▶ **Pažeidus akumuliatorių ar netinkamai jį naudojant, gali susidaryti garai.** Išvėdinkite patalpą, o jei atsirado negalavimų, kreipkitės į gydytoją. Garai gali dirginti kvėpavimo takus.
- ▶ **Aštrūs daiktai, pvz., viny s ar atsuktuvai, arba išorinė jėga gali pažeisti akumuliatorių.** Dėl to gali įvykti vidinis trumpasis jungimas ir akumulatorius gali sudegti, pradėti rūkti, sprogti ar perkaisti.
- ▶ **Netinkamai naudojant akumuliatorių arba jei akumulatorius pažeistas, iš jo gali ištekėti degaus skysčio.** Venkite kontakto su šiuo skysčiu. Jei skysčio pateko ant odos, nuplaukite jį vandeniu. Jei skysčio pateko į akis kreipkitės į gydytoją. Akumulatoriaus skystis gali sudirginti ar nudeginti odą.
- ▶ **Nesujunkite akumulatoriaus kontaktų trumpuoju jungimu.** Gali kilti sprogimo pavojus.
- ▶ **Naudokite tik šiems sodo priežiūros įrankiams skirtus Bosch akumulatorius.** Naudojant kitokius akumulatorius išskyla pavojus susižeisti ar sukelti gaisrą.
- ▶ **Prieš įstatydami akumuliatorių įsitikinkite, kad sodo priežiūros įrankis yra išjungtas.** Įstatant akumuliatorių į jungtą sodo priežiūros įrankį gali įvykti nelaimingas atsitikimas.
- ▶ Akumulatoriaus skyrių atidarykite tik tada, kai išsieikvoja akumulatorius. Akumuliatorių per žiemą palikite

prietaise. Įmontuotas akumulatorius yra ilgaamžis. Kol nepastebite žymaus veikimo laiko tarp dviejų įkrovimų sutrumpėjimo, akumulatoriaus skyriaus neatidarinėkite.

- ▶ Indego veikia temperatūroje tarp 5 °C ir 45 °C. Jei akumulatoriaus temperatūra yra ne šiame darbiniam diapazone, Indego rodo pranešimą ir lieka įkrovimo stotelėje. Darbo metu Indego grįžta į įkrovimo stotelę arba lieka stovėti vietoje.
- ▶ Įkrauti leidžiama tik Bosch aprobuotoje įkrovimo stotelėje.

Saugos nuorodos naudojantiems kroviklį ir maitinimo bloką

- ▶ **Vejapjovei įkrauti naudokite tik originalią Bosch įkrovimo stotelę ir maitinimo kabelį.** Naudojant kitaip kyla sprogimo ir gaisro pavojus.
- ▶ **Reguliariai tikrinkite įkrovimo stotelę, maitinimo bloką, kabelį ir kištuką.** Pažeistą arba pasenusią įkrovimo stotelę arba maitinimo bloką atskirkite nuo srovės tinklo ir nenaudokite. Neatidarykite patys įkrovimo stotelės ir maitinimo bloko. Remontą turi atlikti tik kvalifikuoti Bosch specialistai ir naudoti tik originalias atsargines dalis. Pažeista įkrovimo stotelė, maitinimo blokas, kabelis ar kištukas padidina elektros smūgio pavojų.
- ▶ **Nenaudokite įkrovimo stotelės ir maitinimo bloko, padėję juos ant**

lengvai užsidegančio pagrindo (pvz., popieriaus, tekstilinės dangos ir pan.) ir degioje aplinkoje.

Kadangi įkrovimo stotelė ir maitinimo blokas įkrovimo metu įšyla, išskyla gaisro pavojus.





- ▶ **Prižiūrėkite vaikus.** Taip užtikrinsite, kad vaikai nežaistų su įkrovimo stotele, maitinimo bloku ir sodo priežiūros įrankiu.
- ▶ Maitinimo šaltinio įtampa turi sutapti su duomenimis, nurodytais ant maitinimo bloko.
- ▶ Prietaisą rekomenduojame jungti tik į tokį kištukinį lizdą, kuris yra su 30 mA nuotėkio srovės apsauginiu jungikliu. Reguliariai tikrinkite nuotėkio srovės apsauginį jungiklį.
- ▶ Reikia reguliariai tikrinti, ar nepažeistas maitinimo kabelis.
- ▶ Jei užliejama įkrovimo stotelė, atjunkite maitinimo bloką nuo srovės tinklo ir kreipkitės į Bosch klientų aptarnavimo skyrių.
- ▶ Niekada nelieskite tinklo kištuko ir kitų kištukų šlapiomis rankomis.
- ▶ Per jungiamąjį laidą nepervažiukite, jo nesuspauskite ir už jo netraukite, nes galite pažeisti. Saugokite laidą nuo karščio, tepalų ir aštrių briaunų.

Maitinimo blokas yra su apsaugine izoliacija, jo įžeminti nereikia. Darbinė įtampa yra 230 V AC, 50 Hz (ne ES šalyse 220 V, 240 V atitinkamai pagal modelį). Informacijos galite gauti Bosch įgaliojame klientų aptarnavimo skyriuje.

Jei abejojate, kreipkitės į kvalifikuotą elektriką arba į artimiausią Bosch techninės priežiūros centrą.

Simboliai

Kad skaitydami suprastumėte naudojimo instrukciją ir schemas, svarbu žinoti žemiau pateiktų simbolių ir grafinių vaizdų reikšmę. Prašome įsiminti simbolius ir jų reikšmes. Teisingai supratę simbolius, geriau ir saugiau naudositės sodo priežiūros įrankiu.

Simolis	Reikšmė
	Mūvėkite apsauginėmis pirštinėmis
	Leidžiamas veiksmas
	Draudžiamas veiksmas
	Papildoma įranga ir atsarginės dalys

Naudojimas pagal paskirtį

Vejapjovė skirta vejai privačiose valdose pjauti.

Nenaudokite vejapjovės patalpose.

Nenaudokite vejapjovės kitiems tikslams, nes padidėja nelaimingų atsitikimų ir galimo sodo priežiūros įrankio pažeidos pavojus. Nebandykite keisti vejapjovės, nes dėl to gali įvykti nelaimingi atsitikimai arba gali būti pažeista vejapjovė.

Techniniai duomenys

Autonominė vejapjovė	SI vienetas	Indego M 700	Indego M+ 700
Gaminio numeris		3 600 HBO 2..	3 600 HBO 3..
Pjovimo juostos plotis	cm	19	19
Pjovimo aukštis	mm	30–50	30–50
Šlauto kampas, maks.	°/%	15/27	15/27

Autonominė vejamovė	SI vienetas	Indego M 700	Indego M+ 700
Vejos ploto dydis			
– maksimalus	m ²	700	700
– su viena akumulatoriaus įkrova iki ^{A)}	m ²	85	85
Veikimo dažnių diapazonas (Indukcinis jutiklis)	kHz	5	5
Maks. magnetinio lauko stipris (Indukcinis jutiklis) (esant 10 m)	dBuA/m	44	44
Veikimo dažnių diapazonas (GSM)	MHz	–	880–960
	MHz	–	1710–1880
Maks. siuntimo galia (GSM)	dBm	–	33
Svoris pagal EPTA-Procedure 01:2014	kg	7,1	7,2
Apsaugos klasė		IPX4	IPX4
Serijos numeris		žr. firminėje lentelėje ant sodo priežiūros įrankio	
Akumulatorius		Ličio jonų	Ličio jonų
Vardinė įtampa	VDC	18	18
Talpa	Ah	2,5	2,5
Akumulatoriaus celių skaičius		5	5
Veikimo laikas, vidutiniškai ^{A)}	min	75	75
Akumulatoriaus įkrovimo trukmė (maks.)	min	60	60
Laidas riboms žymėti			
– kartu pateiktas laidas riboms žymėti	m	175	175
– minimalus reikalingas ilgis	m	20	20
– maksimalus leidžiamas ilgis	m	350	350
Krovimo stotelė			
Gaminio numeris		F 016 L68 963	F 016 L68 963
Įeinamoji įtampa	VDC	24	24
Įjungta krovimo/laido riboms žymėti naudojami srovė	W	73/2,6	73/2,6
Įkrovimo srovė (iki)	A	2,3	2,3
Leidžiamos krovimo temperatūros intervalas ^{B)}	°C	5–45	5–45
Svoris pagal EPTA-Procedure 01:2014	kg	1,65	1,65
Apsaugos klasė		IPX4	IPX4
Maitinimo blokas			
Gaminio numeris			
Šveicarija		F 016 L90 934	F 016 L90 934
Anglija		F 016 L90 935	F 016 L90 935
Kitos Europos šalys		F 016 L90 916	F 016 L90 916
Įeinamoji įtampa (kintamoji įtampa)	V	220–240	220–240
Apsaugos klasė		□/ II	□/ II
Dažnis	Hz	50–60	50–60
Išeinamoji įtampa (nuolatinė įtampa)	V	24	24
Apsaugos klasė		IPX7	IPX7

Autonominė vejaplovė	SI vienetas	Indego M 700	Indego M+ 700
Masė	kg	1,25	1,25

- A) Priklausomai nuo pjovimo aukščio, žolės savybių ir drėgmės
B) Vidinė akumulatoriaus temperatūra

Informacija apie triukšmą ir vibraciją

Triukšmo emisijos vertės nustatytos pagal **EN 50636-2-107**.

Pagal A skalę išmatuotas elektrinio įrankio triukšmo lygis tipiniu atveju siekia: garantuotas garso galios lygis **61 dB(A)**. Neapibrėžtis K = 2 dB.

Paveikslų reikšmė

Veiksmo tikslas	Pav.	Puslapis
Papildoma įranga	A	430
Pateiktas komplektas/vejaplovės išpakavimas	B	431
Laido riboms žymėti nutiesimas	C	431
Laido riboms žymėti pailginimas	D	432
Laido riboms žymėti tiesimas apie naują vidinį objektą	E	432
Vejaplovės pakėlimas ir nešimas	F	433
Pjovimo aukščio nustatymas	G	433
SpotMow	H	434
Valymas	I	435
Techninė priežiūra	J	435
Kito vejos ploto pridėjimas	K	434
– su papildoma įkrovimo stotele (dešinėje)		
– be papildomos įkrovimo stotelės (viršuje kairėje)		
Akumulatoriaus keitimas	L	436
Programų naujinimas	M	437–438
Maitinimo blokas jungimas	N	439

Diegimas

Su toliau nurodytu QR kodu galite peržiūrėti vaizdo įrašą apie vejaplovės diegimą www.bosch-indego.com. Alternatyviai galite vadovautis su gaminiu pateikta diegimo instrukcija.

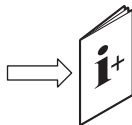

Patikrinkite, ar laidas riboms žymėti yra visiškai pritvirtintas prie žemės ir nesusidarė laisvų laido kilpų. Už laisvų laido kilpų galima užkliūti.

Iš vejos ploto, kurį reikia pjauti, pašalinkite akmenis, šakas, vielas, laidus su įtampa ir kitokius pašalinius daiktus.

Užtikrinkite, kad pjaunamas vejos plotas būtų lygus ir kad jame sodo priežiūros įrankiui nebūtų akivaizdžių kliūčių, pvz., daubų, griovelių ir statesnių kaip 15°/27 % šlaitų.

Įkrovimo stotelę reikia pastatyti ant laido riboms žymėti, prie vejos ploto išorinio krašto. Jos negalima statyti prie sandėliuko ar namelio, kaip sala stovintį pjaunamo vejos ploto viduje.

Rekomenduojama prieš diegiant ir pirmą kartą pjaunat veją naujame sezone, taip pat visuomet, kai pjaunama veja aukštesnė negu 5 mm, veją iš pradžių nupjauti tradicine veja-pjove.

Vejaplovės peilių sistema yra sukonstruota pjauti žemą žolę (30-50 mm). Nupjauta žolė kaip trąšai skirtas mulčas gali likti vejoje. Galima nustatyti 30, 40 ir 50 mm vejaplovės pjovimo aukštį.

Rekomenduojama pradėti pjauti didesniu pjovimo aukščiu ir palaipsniui žeminti, kai laidą uždengs žolė. Tokiu būdu apsaugosite, kad Indego neperpjautų laido.

Papildomas laidas riboms žymėti gali būti prijungiamas laidų jungtimi (žr. pav. **D–E**).

Laidą riboms žymėti galima pailginti iki maks. **350 m**.





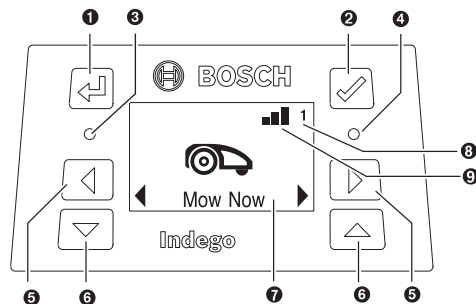

Laidą riboms žymėti nutieskite žemėje iki 5 cm gylyje (arba po nemetalinėmis plokštėmis).

Kad laidas riboms žymėti nebūtų pažeidžiamas, toje srityje, kur jis nutiestas, negrėbkite ir neaerukokite.

Laido riboms žymėti netieskite smailesniu negu 45° kampu. Dėl to gali susilpnėti galia.

Rodmuo



Simbolis	Reikšmė
➊ 	Rodyklinis mygtukas atgal
➋ 	Patvirtinimo mygtukas Jei patvirtinimo mygtukas paspaudžiamas pjovimo metu, vejapjovė grįžta į įkrovimo stotelę.
➌ ○	Šviečia raudonas šviesos diodas: vejapjovės triktis
➍ ○	Šviečia žalias šviesos diodas: vejapjovė įjungta Žalias šviesos diodas nešviečia: vejapjovė neaktyvi, jai suaktyvinti reikalingas jūsų keturženklis PIN kodas. Arba vejapjovė yra išjungta, todėl reikia įjungti skyriklį ir vejapjovei suaktyvinti įvesti jūsų keturženklį PIN kodą. Nuoroda: vykstant programos naujinimui, šviečia žalias ir raudonas šviesos diodai.
➎ 	Rodykliniai mygtukai kairė/dešinė
➏ 	Rodykliniai mygtukai apačia/viršus
➐	Rodmuo su dialogo langu
➑ 1 2 3	Sodo numeris (rodomas, jei atmintyje išsaugotas daugiau nei vienas sodo žemėlapis)
Tik Indego M+ 700:	
➒ 	Yra mobilusis ryšys
	Nėra mobiliojo ryšio

Jei per 10 minučių neatliekama jokia įvestis, ekranas pats persijungia į ramybės būseną.

Papildomo vejos ploto įvedimas (žr. pav. K)

Įdiegdami Indego papildomame vejos plote, vadovaukitės diegimo instrukcijoje pateiktais nurodymais.

Atskiri vejos plotai su atskiromis įkrovimo stotelėmis (žr. pav. K dešinėje): vejapjovę galima naudoti daugiausia trims skirtingiems vejoms plotams. Atskiram vejos plotui reikia papildomos įkrovimo stotelės (žr. pav. A), laido riboms žymėti ir plastikinių kuolelių. Jei nustatytas laiko planas arba kalendoriaus funkcija „**Bosch AUTO**“, arba Bosch „**SmartMowing**“ funkcija, žolė vejos plote bus pjaunama apibrėžtame laiko intervale.

Išjunkite vejapjovę, kai ją transportuojate iš vieno vejos ploto į kitą.

Nuoroda: vejapjovės programinės įrangos naujinimus reikia atlikti visose įkrovimo stotelėse.

Rekomenduojame prieš padedant į sandėlį žiemai ant įkrovimo stotelių pažymėti vejos plotą, kad žinotumėte, kuri stotelė skirta tam tikram vejos plotui.

Be papildomos įkrovimo stotelės: vejos plotus galima sujungti tarpusavyje, abiejų vejos plotų laidus riboms žymėti nutiesus lygiagrečiai kuo arčiau vienas kito (žr. pav. K viršuje

kairėje pusėje). Papildomam vejos plotui be įkrovimo stotelės nebus sukuriama savas žemėlapis, ir vejapjovė šiam vejos plote be įkrovimo stotelės neveiks pagal LogiCut pjovimo strategiją. Didžiausias rekomenduojamas vejos plotas be įkrovimo stotelės yra 50 m². Vejapjovę pjauna žolę, kol išsikrauna akumulatorius, ir tada ją reikia nugabenti į įkrovimo stotelę įkrauti.

Žolės pjovimas

► **Neleiskite vaikams važinėti vejapjove.**

► **Prieš pakėlimą paspauskite sustabdymo mygtuką ant vejapjovės. Vejapjovę visada kelkite už rankenos. (žr. pav. F)**

Užtikrinkite, kad pjaunamame vejos plote nebūtų jokių mažų gyvūnų, pvz., ežių, vėžlių ir pan.

Tik Indego M 700: Po sėkmingo įdiegimo galite iš karto pradėti pjauti veją, ekrane suaktyvinę „**Pjauti dabar**“, arba palaukti kito planinio laiko intervalo, suprogramuoto kalendoriaus funkcija „**Bosch-AUTO**“ (sąlyga – ankstesnis nustatymas).

Arba galite kalendoriuje įrašyti jūsų poreikius tenkinantį pjovimo laiko planą.

Tik Indego M+ 700: Sėkmingai įdiegę, galite iš karto pradėti pjauti veją, ekrane suaktyvinę „**Pjauti dabar**“, arba neatlygintinai teikiamoje programėlėje „Bosch Smart Garden“ pasirinkę komandą „**Pjauti**“. Taip pat galite Bosch „**SmartMowing**“ funkcijos pagalba, kuri apskaičiuoja pjovimo laikus priklausomai nuo buvimo vietos orų prognozės, nustatyti pjovimo laiko planą. Jūsų poreikius atitinkantį pjovimo laiko planą galite išsaugoti kalendoriuje ekrane arba per taikomąją programėlę „Bosch Smart Gardening“.

Vejapjovė, kad susipažintų su vejos plotu, turi 3 kartus nupjauti visą vejos plotą (3 užbaigti pjovimo ciklai). Mokymosi fazėje matomas rezultatas gali būti neoptimalus.

Apytikrė važiavimo trukmė, reikalinga vieną kartą apvažiuoti visą vejos plotą su LogiCut, pateikiama čia. Prašome atkreipti dėmesį į tai, kad, priklausomai nuo vejos savybių ir vejos plote esančių objektų kiekio, trukmė bus nevienoda.

100 m ²	4 h
500 m ²	16 h
700 m ²	22 h

Nustatykite pjovimo laiko planą su dažnesniais pasikartojimais. Taip užtikrinsite geresnius pjovimo rezultatus, ilgiau užteks vienos akumuliatoriaus įkrovos ir ant vejos nesusidarys žolės likučių sankaupų.

Kai vejapjovė pjauna

„**Rankiniu**“ režimu vejapjovė dirba tol, kol nupjauna visą vejos plotą. Pjovimas pertraukiamas tik akumuliatoriui įkrauti. Baigusi pjauti vejos plotą, vejapjovė grįžta į įkrovimo stotelę. Programuojamu „**Laiko plano**“ režimu, su kalendoriaus funkcija „**Bosch AUTO**“, taip pat su Bosch „**SmartMowing**“ funkcija vejapjovė nuosekliai dirba apibrėžtą laiko intervalą. Pjovimas pertraukiamas tik akumuliatoriui įkrauti. Jei vejos plotas nupjaunamas nepasibaigus laiko intervalui, vejapjovė grįžta į įkrovimo stotelę.

Norėdami pjovimą nutraukti anksčiau, spauskite **Stop** mygtuką arba paspauskite patvirtinimo mygtuką ✓ ir grąžinkite vejapjovę į įkrovimo stotelę.

Vejapjovę **Indego M+ 700** galite rankiniu būdu nusiųsti į įkrovimo stotelę, neatlygintinai teikiamoje taikomojoje programėlėje „Bosch Smart Garden“ pasirinkę komandą „**Įkrovimo stotelė**“.

Energijos taupymo režimas

Vejapjovė mažina energijos sąnaudas, ties laidu riboms žymėti automatiškai išjungdama srovės vartojimą, jei tuo metu nepjauna ir nesikrauna.

Norėdami įkrovimo stotelėje esančią vejapjovę rankiniu būdu pažadinti iš energijos taupymo režimo, paspauskite patvirtinimo mygtuką ✓ ir tada pasirinkite arba „**Pjauti dabar**“, arba kitą „**Pjovimo režimas**“.

Vejapjovę **Indego M+ 700** galite rankiniu būdu pažadinti iš energijos taupymo režimo, neatlygintinai teikiamojoje programėlėje „Bosch Smart Garden“ pasirinkę komandą „**Pjauti**“.

Energijos taupymo režimas automatiškai baigiamas, jei vejapjovė turi pjauti pagal aktyvintą laiko planą, pagal kalendoriaus „**Bosch AUTO**“ arba Bosch „**SmartMowing**“ funkciją.

Mažų vejos plotų pjovimas su „SpotMow“

SpotMow skirtas ypatingos priežiūros reikalaujantiems plotams pjauti, kai nereikia pjauti visos vejos (pvz., anksčiau nepjautą plotą po sodu baldų perstatymo ar pan.). Vejapjovė statoma apatiniame kairiame planuojamo pjauti vejos ploto kampe (žr. pav. **H**). Koks plotas galiausia bus nupjaunamas, priklausys nuo vejos ypatybių. Galimai jis nebus taisyklingas kvadratas. Pasibaigus „**SpotMow**“, vykdykite ekrane pateiktus nurodymus.

Nuoroda: saugumo sumetimais „SpotMow“ negalima taikyti už laido riboms žymėti ribų.

Jutikliai

Vejapjovė yra su šiais jutikliais:

- **Pakėlimo jutiklis** suaktyvinamas, kai vejapjovė pakeliamą.
- **Apvirtimo jutiklis** suaktyvinamas, kai vejapjovė apvirsta.
- **Posvyrio jutiklis** suaktyvinamas, kai vejapjovės posvyrio kampas pasiekia 32°.

Jei suaktyvinamas vienas iš jutiklių, pvz., pakėlimo jutiklis, sustabdomi važiuoklės varikliai ir pjovimo peiliai. Ekrane rodomas pranešimas, pvz., „Pakelta“.

- **Kliūčių jutiklis** atpažįsta daiktus / kliūtis ties visa priekine vejapjovės briauna ir inicijuoja vejapjovės važdavimo krypties pakeitimą.

Akumuliatoriaus įkrovimas

Akumuliatoriuje įrengtas temperatūros kontrolės įtaisas, kuris leidžia įkrauti tik vidinei akumuliatoriaus temperatūrai esant diapazone tarp 5 °C ir 45 °C.

Ličio jonų akumuliatoriaus pateikiamas iš dalies įkrautas. Rekomenduojame diegiant laidą riboms žymėti vejapjovę krauti įkrovimo stotelėje.

Ličio jonų akumuliatorių galima įkrauti bet kada, eksploatacavimo trukmė dėl to nesutrumpėja. Įkrovimo proceso nutraukimas akumuliatoriui nekenkia.

Kai akumuliatorius pradeda išsikrauti arba išsikrauna, apsauginis išjungiklis vejapjovę išjungia: peiliai nebejudą.

Akumuliatoriaus keitimas (žr. pav. L)

Nuoroda: Akumuliatorius turi būti keičiamas tik tada, kai išsiekvoja. Akumuliatoriaus įkrovimas už prietaiso ribų nenumatytas.

- ▶ Naudojant netinkamą akumuliatorių, vejapjovė gali netinkamai veikti ar sugesti.
- ▶ Jei akumuliatorius išiekuotas, vejapjovės veikimo laikas gali žymiai sutrumpėti.
- ▶ **Vejapjovėje nenaudokite pakartotinai įkraunamų baterijų.** Naudokite tik gamintojo nurodytus akumuliatorius.

Nuoroda: Kai atliekate darbus netoli aštrių geležčių, visada mūvėkite apsauginėmis pirštinėmis.

Išjunkite vejapjovę skyrikliu.

Torciniu atsuktuvu T-20 išsukite iš akumuliatorių skyriaus dangtelio 5 varžtus.

Išiekvotą akumuliatorių kreipiamuoju su bėgeliu ištraukite iš akumuliatoriaus skyriaus, iki pasimatys akumuliatoriaus atblokovimo mygtukas. Paspauskite akumuliatoriaus atblokovimo klavišą ir išimkite akumuliatorių.

Į kreipiamąjį bėgelį įstatykite naują akumuliatorių taip, kad akumuliatorius girdimai užsifiksuotų. Akumuliatorių su kreipiamuoju bėgeliu įstumkite į akumuliatoriaus skyrių. Vėl uždėkite akumuliatoriaus skyriaus gaubtą ir tvirtai prisukite 5 varžtais.

Akumuliatoriaus skyriaus gaubtas veikimo metu apsaugo akumuliatorių nuo drėgmės.

Programų naujinimas (žr. pav. M)

Programoms naujinti jums reikalingas USB.org atmintukas (FAT 32 formato) ir USB OTG kabelis.

Jei yra nauja programos versija, ja rasite interneto puslapyje „www.bosch-indego.com“. Į USB.org atmintuką įsikelkite rinkmeną „IN8xxx.bin“.

Apsukite vejapjovę ir nuimkite USB sąsajos dangtelį. Prijunkite USB-OTG laidą su USB.org atmintuku.

Padėkite vejapjovę į įkrovimo stotelę ir užtikrinkite, kad įkrovimo stotelė būtų prijungta prie elektros tinklo (šviečia įkrovimo stotelės šviesos diodas). Vejapjovė turi būti įjungta, ekranas turi šviesti ir akumuliatoriaus įkrova turi būti ne mažesnė kaip 70%.

Kai pradėdamas naujinimas, ekrane rodomas pranešimas „**Naujinti iš x versijos į y versiją?**“

Procesui patvirtinti paspauskite ✓ mygtuką. Vykstant naujinimui, mirksi ab vejapjovės šviesos diodai.





Naujinimo pabaigoje vejapjovė pasileidžia iš naujo.





Ištraukite USB-OTG laidą ir USB.org atmintuką. Uždėkite USB sąsajos dangtelį.

Indego M+ 700 papildomai: Naujausią programinę įrangą galima įsikelti ir per taikomąją programėlę „Bosch Smart Gardening“.

Meniu naršymas

Toliau pateiktoje lentelėse paaiškinami skirtingi meniu punktai.

Pagrindinis meniu	1 žemesnio lygio meniu	2 žemesnio lygio meniu	Paaiškinimas
 Pjauti dabar			Paspaudus patvirtinimo mygtuką, vejpjovė pradeda pjauti. Režimu „ Išjungti/Rankinis “ vejpjovė pjauna tol, kol ekrane parodomas pranešimas „ Sodas baigtas “. Režimu „ Laiko planas “, su kalendoriaus funkcija „ Bosch AUTO “, taip pat su Bosch „ SmartMowing “ funkcija vejpjovė dirba iki laiko intervalo pabaigos arba, kol ekrane parodomas pranešimas „ Sodas baigtas “ (iki pirmojo šių įvykių).
 Kalendorius	Tik Indego M 700: Bosch AUTO		Kalendoriaus funkcija „ Bosch AUTO “ optimizuoja pati priklausomai nuo vejos ploto dydžio. Pagal bazinį nustatymą vejpjovė per savaitę pjauna du pilnus pjovimo ciklus ir pradeda pjauti 8 valandą ryto. Galimi šie nustatymai:
		Pilnų pjovimo ciklų skaičius per savaitę	nuo 1 iki 3
		Savaitės diena	Dienos, kuriomis leidžiama pjauti (pvz., kad nebūtų pjaunama sekmadeniais).
		Paleisties laikas	Galima nustatyti tik pirmajam laiko intervalui (taikoma visomis aktyviomis dienomis).
	Tik Indego M + 700: SmartMowing		Bosch „ SmartMowing “ funkcija tobulinasi priklausomai nuo vejos ploto dydžio ir taip pat gali būti susiejama su vietine orų prognozės tarnyba. Pagal bazinį nustatymą vejpjovė per savaitę pjauna du pilnus pjovimo ciklus ir pradeda pjauti 8 valandą ryto. SmartMowing laiko planą galite pakeisti ir Bosch Smart Gardening App.
	Laiko planas	Redaguoti (išrinkta diena)	Suprogramuokite vejos pjovimo laiko planą nustatydami pavienes vejos pjovimo dienas ir pjovimo laiko intervalą (iki 2-jų per dieną).
		Nepjauti/Ištrinti laiko intervalą	Ištrinkite parinktos dienos atitinkamą pjovimo laiko intervalą. Ekranu apačioje rodomas aktualaus laiko plano pilnų pjovimo ciklų skaičius per savaitę.
	Išjungti/Rankinis		Parinkite šią parinktį, kai nenaudojamas laiko planas. Vejpjovė pradeda pjauti tik tada, kai ekrane suaktyvinamas „ Pjauti dabar “. Jei turite Indego M+ 700 , galite pradėti pjauti veją, neatlygintinai teikiamoje programėlėje „Bosch Smart Garden“ pasirinkę komandą „ Pjauti “.
 Nustatymai	 Pjovimo režimas	SpotMow	Pasirinkite tarp vejos plotų 2 m x 2 m, 3 m x 3 m ir 4 m x 4 m.
		Pjovimas be įkrovimo stotelės	Papildomą vejos plotą be savos įkrovimo stotelės vejpjovė pjauna atsitiktinumo principu, kol išsikrauna akumuliatorius.
		Kraštų pjovimas	Pasirinkite, ar vejpjovėi pjauti kraštus kiekvieną kartą, kai pjauna viską (standartinis nustatymas), kas antrą kartą, kai pjauna viską, ar kraštų iš viso nepjauti (Išj.).

Pagrindinis meniu	1 žemesnio lygio meniu	2 žemesnio lygio meniu	Paaiškinimas
 Sauga	Automatinis užblokovimas		Jei per 3 minutes nepaspaudžiamas nė vienas mygtukas, mygtukai automatiškai užblokuojami. Šis nustatymas rekomenduojamas dėl saugumo ir apsaugai nuo vagystės.
	– Įjungti		PIN kodas reikalingas iš naujo suaktyvinti po automatinio užblokovimo.
	– Išjungti		Mygtukai visą laiką yra įvesties parengtyje.
	Keisti PIN		Norint pakeisti PIN kodą, pirmiausia reikia įvesti galiojantį PIN kodą.
	Pavojaus signalas		
– Įjungti		Suaktyvinamas pavojaus signalas.	
– Išjungti		Išaktyvinamas pavojaus signalas.	
 Data ir paros laikas			Keičiama data ir paros laikas.
 Kalbos pasirinkimas			Keičiama ekrano kalba.
 Informacija	Sistemos būseną		Informacija apie akumuliatoriaus įkrovos būseną, informacija apie sistemą ir vejąjovės darbo ir įkrovimo trukmę.
 Papildomi nustatymai	Laido ID		Keičiamas laido riboms žymėti ID, kai netoliese gali būti trikdžių.
	Jutiklių nustatymai / vejos būklė		Parinkite, kokia yra veja: žema (nelygi), normali ar aukšta (slidi). Kliūčių jutiklio jautrumas keičiamas priklausomai nuo nustatytos vejos būklės.
	Sukurti naują žemėlapi		Ištrinamas esamas vejos ploto, kuriame dabar yra vejąjovė, žemėlapis.
	Gamyklinis nustatymas		Grįžtami į gamyklinius vejąjovės nustatymus ištrinami visi asmeniniai nustatymai (išskyrus PIN kodą). Sugrąžinus gamyklinius nustatymus, vejąjovė turi iš naujo sukurti vejos ploto ar plotų žemėlapius.
	Sodo apžvalga		Rodomas vejos plotų, kurių žemėlapiai sudaryti, skaičius, dydis, laido ID ir dienos, kurią paskutinį kartą sode buvo pjauta veja, data.
	Trinti sodą		Ištrinamas tam tikro sodo žemėlapis; taip pat galima pasirinkti, kad vienu kartu būtų ištrinami visi žemėlapiai.
	Vejąjovės vardas		Keičiamas ekrane rodomas vardas. Galima naudoti tik lotynų abėcėles ženklus. Raidžių skaičius ribotas. Ši funkcija yra ne visomis kalbomis. Kai kuriose kalbose (pvz., čekų, lenkų) dėl gramatikos ypatybių vardo pakeitimas neturi jokio poveikio ekrano rodmenims.

Pagrindinis meniu	1 žemesnio lygio meniu	2 žemesnio lygio meniu	Paiškinimas
		Gulsčiuokas	Teikia informaciją apie kampą tarp žemės ir vejjaprovės. Jei vejjaprovei stovint įkrovimo stotelėje ekrane taškas rodomas ne apskritimo viduje, įkrovimo stotelei parinkite į kitą, lygesnę vietą.
	Papildoma įranga	Laido signalas	Atpažįstamas laido riboms žymėti signalas ir rodoma jo kokybė (klientų aptarnavimo centrui). Būdamas įkrovimo stotelėje, vejjaprovė iš laido riboms žymėti negauna signalo.

Trikčių nustatymas

Internetinė priežiūros tarnyba



<http://www.bosch-indego.com>

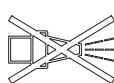

Simptomas	Galima priežastis	Šalinimas
Mirksi įkrovimo stotelės šviesos diodas	Laidas riboms žymėti nutrauktas, per ilgas arba per trumpas. Laidas neprijungtas ir vejjaprovė ne įkrovimo stotelėje.	Patikrinkite, ar laidas riboms žymėti nenutrauktas ir yra 20–350 m ilgio. Po to išjunkite ir vėl įjunkite maitinimą. Vadovaukitės vejjaprovės diegimo instrukcijoje pateiktais diegimo nurodymais.
Labai stipri vibracija ir didelis triukšmas	Atsilaisvinęs peilio varžtas Pažeistas ar sulenktas peilis	Priveržkite peilio varžtą 2,5 Nm sukamuoju momentu. Pakeiskite peilį (žr. pav. J).
Vejjaprovė tinkamai nenuvažiuoja į įkrovimo stotelę	Netinkamai nutiestas laidas riboms žymėti apie įkrovimo stotelę Laidas riboms žymėti arti trikdžių šaltinio	Vadovaukitės diegimo instrukcijoje pateiktais laido tiesimo nurodymais. Pašalinkite visus nereikalingus aplink įkrovimo stotelę esančius laidus riboms žymėti (pvz., jei yra suvyniotas laidas). Menui pakeiskite laido riboms žymėti ID.
Vejjaprovė neveikia	Neįjungtas skyriklis Gali būti kamštis Akumulatorius nevisiškai įkrautas Žolė per aukšta Akumulatorius per šaltas/per karštas	Išimkite vejjaprovę iš įkrovimo stotelės, įjunkite skyriklį ir vėl pastatykite vejjaprovę į įkrovimo stotelę (atkreipkite dėmesį, kad įkrovimo stotelės būtų įjungta – turi šviesti žalias šviesos diodas). Visada pirmiausia išjunkite skyriklį, tada patikrinkite sritį po vejjaprove. Prireikus pašalinkite blokuotes (tokiam darbui visada mėvėkite sodininko pirštinėmis). Padėkite vejjaprovę į įkrovimo stotelę, kad galėtų įsikrauti. Įkrovimo stotelė turi būti įjungta. Nupjaukite veją įprastine vejjaprove, nustatę žemą pjovimo aukštį. Vejjaprovė veikia, kai vidinė akumulatoriaus temperatūra yra diapazone nuo 5 °C iki 45 °C. Palaukite, kol vejjaprovė

Simptomas	Galima priežastis	Šalinimas
		atvės / įšils. Jei triktis kartojasi, patariame įkrovimo stotelę pastatyti pavėsyje.
Vejapjovė stovi vejoje išjungtu ekranu	Veikimo triktys	Paspauskite ekrano patvirtinimo mygtuką, kad įsijungtų ekrano apšvietimas, arba padėkite vejapjovę į įkrovimo stotelę.
Pjovimas be įkrovimo funkcijos	Akumulatorius per šaltas/per karštas	Vejapjovė veikia, kai vidinė akumulatoriaus temperatūra yra diapazone nuo 5 °C iki 45 °C. Palaukite, kol vejapjovė atvės / įšils. Jei triktis kartojasi, patariame įkrovimo stotelę pastatyti pavėsyje.
	Įkrovimo stotelė neįjungta	Įjunkite įkrovimo stotelės maitinimą. Jei įkrovimo stotelė neįsijungia, kreipkitės į Bosch klientų aptarnavimo skyrių.
	Aprūdiję įkrovimo kontaktai	Nuvalykite įkrovimo kontaktus.
	Neįstatytas arba netinkamai įstatytas akumulatorius, arba panaudotas akumulatorius netinkamas šiai vejapjovei	Tinkamai įstatykite akumulatorių (žr. pav. L). Naudokite tinkamą Bosch akumulatorių.
Vejapjovė už laido riboms žymėti ribų	Laidas riboms žymėti prie įkaldės	Tarp laido riboms žymėti ir įkaldės palikite 30 cm tarpą.
	Kliūtis netoli laido	Pašalinkite kliūtį.
Nenuipjaunamos kai kurios vejos ploto dalys	Vejapjovei nepakanka laiko visam sodui nupjauti	Kad jūsų vejapjovė surinktų duomenis apie visą vejos plotą, ja 3 kartus nupjaukite visą veją.
	Per trumpas laiko intervalas palyginti su vejos dydžiu	Padidinkite pjovimo laiko intervalą arba: <ul style="list-style-type: none"> – taikykite kalendoriaus funkciją „Bosch AUTO“ (Indego M 700) – taikykite Bosch „SmartMowing“ funkciją (Indego M + 700)
	Per mažas atstumas tarp laidų riboms žymėti	Atstumą tarp laidų riboms žymėti padidinkite iki mažiausia 75 cm.
	Nelygus pagrindas	Menu „Žemės savybės/žemės jutiklis“ parinkite parinktį „Nelygi žemė/mažas jautrumas“. <p>Išlyginkite veją, pašalinkite žemės nelygumus ir kauburius, pjovimui netinkamas sritis atitverkite laidų riboms žymėti – vadovaukitės diegimo instrukcijoje pateiktais nurodymais.</p>
	Žolė per aukšta	Menu „Žemės savybės/žemės jutiklis“ parinkite parinktį „Nelygi žemė/mažas jautrumas“.
	Sode per statūs šlaitai	Užtikrinkite, kad vejapjovė veiktų tik šlaituose, kurių nuolydis 15 arba mažiau laipsnių.
Vejapjovė sode įstrin-ga	Objektai/kliūtys neatitverti	Atitverkite laidų riboms žymėti kliūtis, už kurių dažnai kliūna vejapjovė.
	Naujai paklota veja	Keletą savaičių palaukite, kol nauja veja išsilygins, ir tik tada naudokite vejapjovę. <p>Pakeiskite nustatymus menu „Žemės savybės/žemės jutiklis“.</p> <p>Po laistymo palaukite kuo ilgiau, kol paleisite vejapjovę.</p>
Vejapjovė netyčia nupjauna gėles ir pan. sode arba pervažiuoja tam tikras kliūtis	Neatitverti žemesni nei 5 cm objektai/kliūtys	Laidų riboms žymėti tieskite 30 cm atstumu iki kliūties arba pašalinkite kliūtis / objektus.
Vejapjovė pjauna neložiškai	LogiCut sistema atsižvelgia į sodo sąlygas. Nebūtina, kad vejapjovė tęstų pjovimą nuo artimiausios nenuipjautos vietos.	Daugiau informacijos rasite diegimo instrukcijoje.

Simptomas	Galima priežastis	Šalinimas
		Jei toks elgesys kartosis, sukurkite naują vejos ploto žemėlapi.
	Vejapjovė iš vienos į kitą vietą ne visada juda tiesia linija	Jokių priemonių nereikia imtis.
	Vejapjovė dažnai neranda teisingos vietos arba sukasi vietoje ratu.	Pakeiskite laido ID.
	Netinkamai atitverta kliūtis	Atlikite diegimo žinyne nurodytus veiksmus.
	Papildomame vejos plote be įkrovimo stotelės vejapjovė juda netvarkingai.	Normalus elgesys. LogiCut sistema veikia tik srityse su įkrovimo stotele.
Laidas riboms žymėti vis nupjaunamas	Nepakankamai įtemptas laidas tarp plastikinių kuolelių Atstumas tarp plastikinių kuolelių didesnis negu 75 cm	Tinkamai įtempkite laidą riboms žymėti ir užtikrinkite, kad atstumas tarp plastikinių kuolelių būtų ne didesnis negu 75 cm. Vadovaukitės diegimo instrukcijoje pateiktais nurodymais. Nutrūkusiam laidui taisyti remontuoti naudokite jungiamąjį elementą.
Vejapjovė pjauna netolygiai/prasta pjovimo kokybė	Vejapjovė pjauna per retai Atšipę pjovimo peiliai Gali būti kamštis	Kad rezultatas būtų geresnis, pjaukite veją dažniau (pvz., laiko plane nustatykite dažnesnius ar ilgesnius intervalus). Apverskite arba pakeiskite pjovimo peilius (žr. pav. J). Visada pirmiausia išjunkite skyriklį, tada patikrinkite sritį po vejapjovę. Prireikus pašalinkite blokuotes (tokiam darbui visada mėvėkite sodininko pirštinėmis).
Laidas riboms žymėti neatpažįstamas	Įkrovimo stotelę netiekama srovė Pažeistas ar nupjautas laidas riboms žymėti Netinkamai įdiegta (pvz., nepakankamas atstumas tarp laidų riboms žymėti) Laidas riboms žymėti arti trikdžių šaltinio	Patikrinkite, ar įkrovimo stotelė įjungta (ar šviečia šviesos diodas). Patikrinkite, ar yra laido riboms žymėti pažeidimų. Atlikite diegimo instrukcijoje nurodytus veiksmus. Pašalinkite visus nereikalingus aplink įkrovimo stotelę esančius laidus riboms žymėti (pvz., jei yra suvyniotas laidas). Meniu pakeiskite laido riboms žymėti ID.
Stringa pjovimo aukščio reguliavimo mygtukas	Gali būti kamštis	Visada pirmiausia išjunkite skyriklį, tada patikrinkite sritį po vejapjovę. Prireikus pašalinkite blokuotes (tokiam darbui visada mėvėkite sodininko pirštinėmis).

Klientų aptarnavimo skyrius ir konsultavimo tarnyba

www.bosch-garden.com

Ieškodami informacijos ir užsakydami atsargines dalis būtinai nurodykite 10-ženklį gaminio numerį, esantį firminėje vejapjovės lentelėje.

Gali reikėti nurodyti jūsų vejapjovės programinės įrangos versiją (žr. **„Meniu > Nustatymai > Informacija“**).

Siųsdami prietaisą Bosch įrankių servisui, vejapjovę visada pateikite kartu su įkrovimo stotele. Neišimkite akumuliatoriaus.

Jei esate sumontavę personalizuotą viršutinį gaubtą arba kokių nors papildomų reikmenų gaubtus, prieš siųsdami juos nuimkite.

Lietuva

Bosch įrankių servisas

Informacijos tarnyba: (037) 713350

Įrankių remontas: (037) 713352

Faksas: (037) 713354

El. paštas: service-pt@lv.bosch.com

Transportavimas

Kartu pateikiamų ličio jonų akumuliatorių gabenimui taikomos pavojingų krovinių gabenimą reglamentuojančių įstatymų nuostatos. Naudotojui akumuliatorius gabenti keliais leidžiama be jokių apribojimų.

Jeį siunčiant pasitelkiami tretieji asmenys (pvz., oro transportas, ekspedijavimo įmonė), būtina atsižvelgti į pakuotei ir ženklinimui taikomus ypatingus reikalavimus. Būtina, kad rengiant siuntą dalyvautų pavojingų krovinių gabenimo specialistas.

Siųskite tik tokius akumuliatorius, kurių nepažeistas korpusas. Apliūjuokite kontaktus ir supakuokite akumuliatorių taip, kad jis pakuotėje nejudėtų. Taip pat laikykitės ir esamų papildomų nacionalinių taisyklių.

Šalinimas



Sodo priežiūros įrankis, akumulatoriai, papildoma įranga ir pakuotės turi būti ekologiškai utilizuojami.



Sodo priežiūros įrankių, akumuliatorių bei baterijų nemeskite į buitinių atliekų konteinerius!

Tik ES šalims:

Pagal Europos direktyvą 2012/19/ES, naudoti nebetinkami elektriniai ir elektroniniai įrankiai ir, pagal Europos direktyvą 2006/66/EB, pažeisti ir išsekvoti akumulatoriai bei baterijos turi būti surenkami atskirai ir perdirbami kartotinai naudoti aplinkai saugiu būdu. Informacijos galite gauti Bosch įgaliotame klientų aptarnavimo skyriuje.

Akumulatoriai ir baterijos

Ličio jonų:

Prašome laikytis skyriuje (žr. „Transportavimas“, Pustapis 428) pateiktų nuorodų.

A

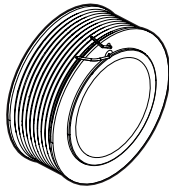

100 m
F 016 800 373

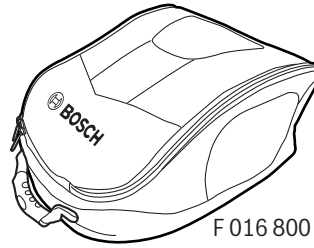

F 016 800 469

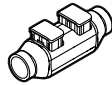

4 x
F 016 800 432

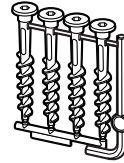

1 x
F 016 800 468



3 x
F 016 800 321



F 016 800 314
F 016 800 292

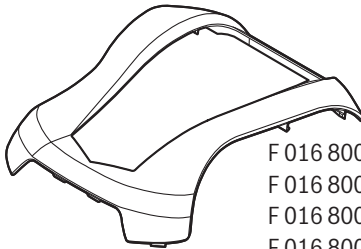

F 016 800 554
F 016 800 555
F 016 800 556
F 016 800 557
F 016 800 558
F 016 800 559



20 x
F 016 800 485



100 x
F 016 800 484

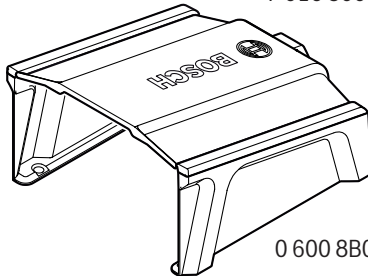

0 600 8B0 500

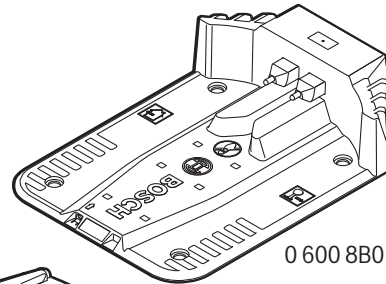

0 600 8B0 501

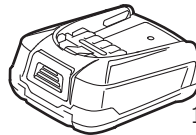

1 600 A00 5B0

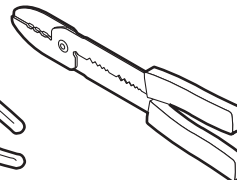
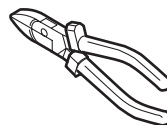
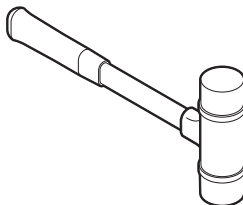

B

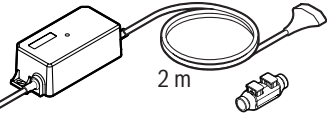
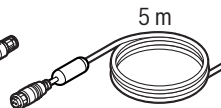
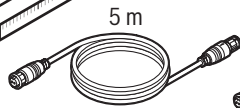
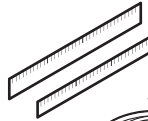
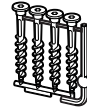
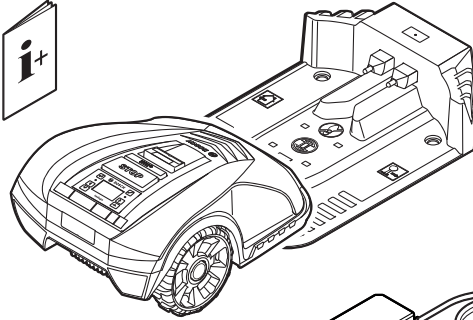
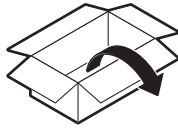

175 m

240 x

C

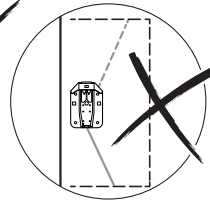
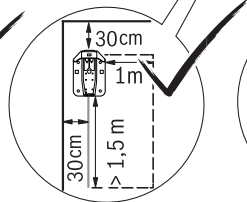
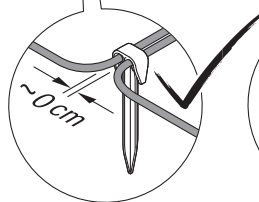
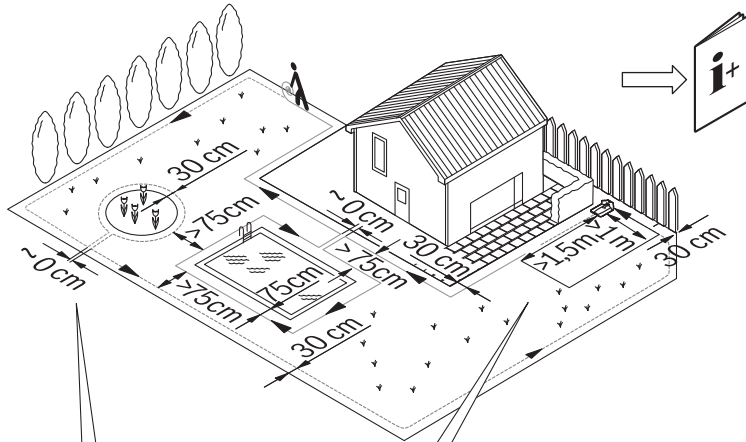

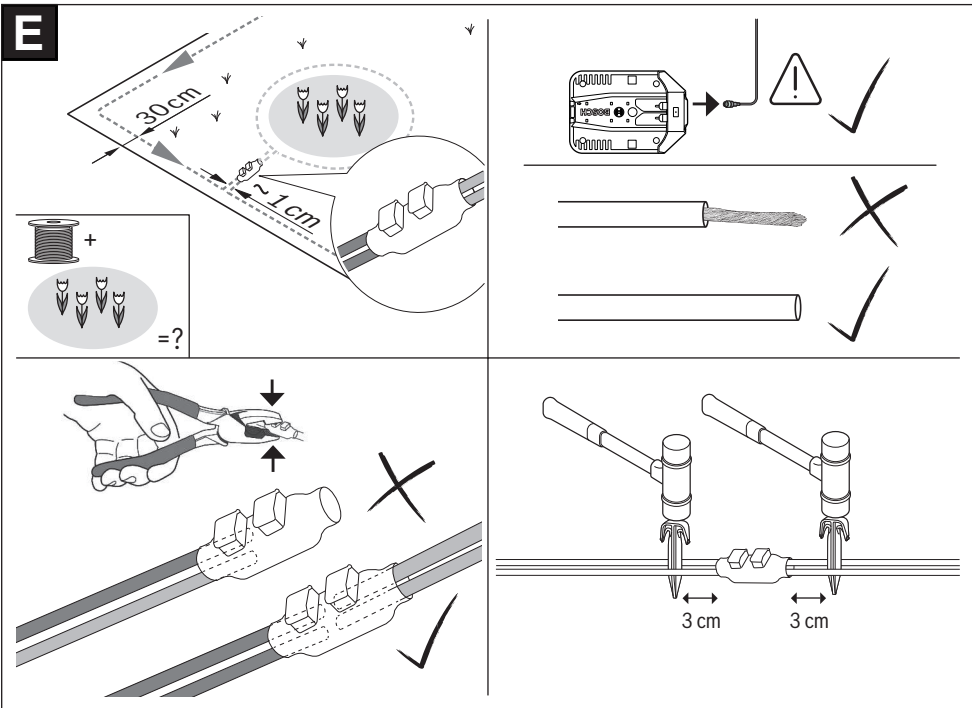
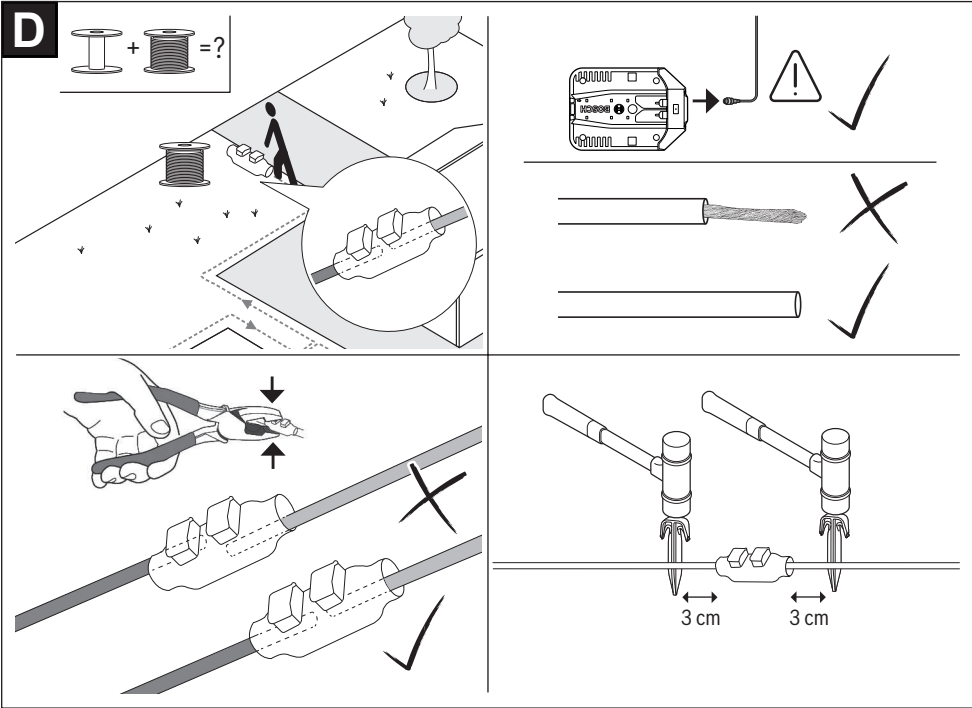

F

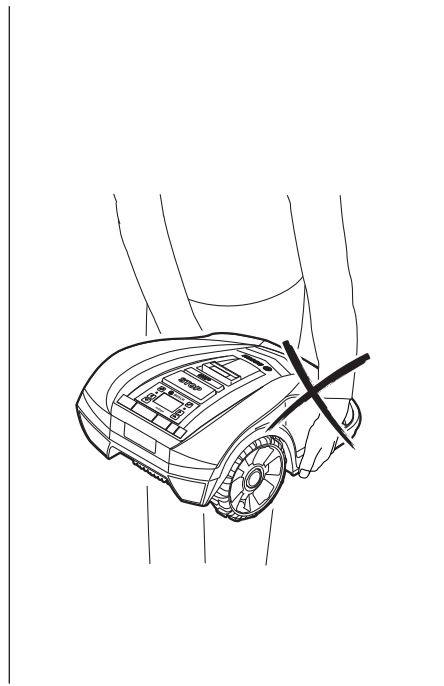
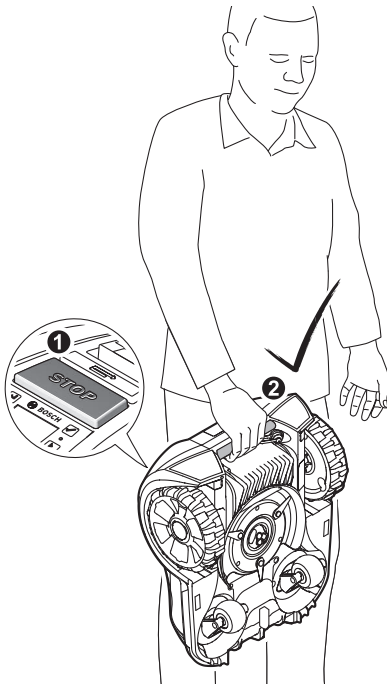

G

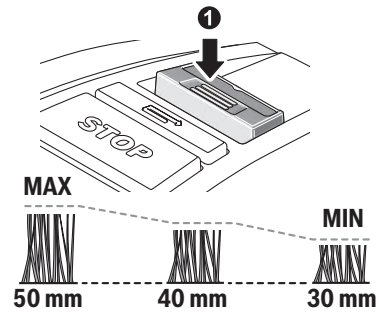
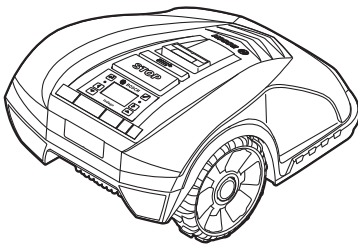

MAX
50 mm 40 mm 30 mm
MIN

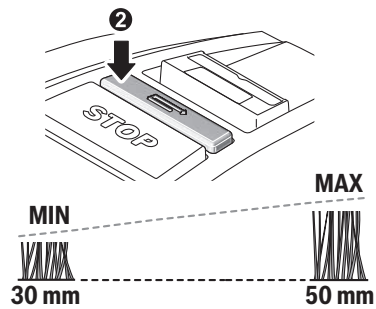

MIN MAX
30 mm 50 mm

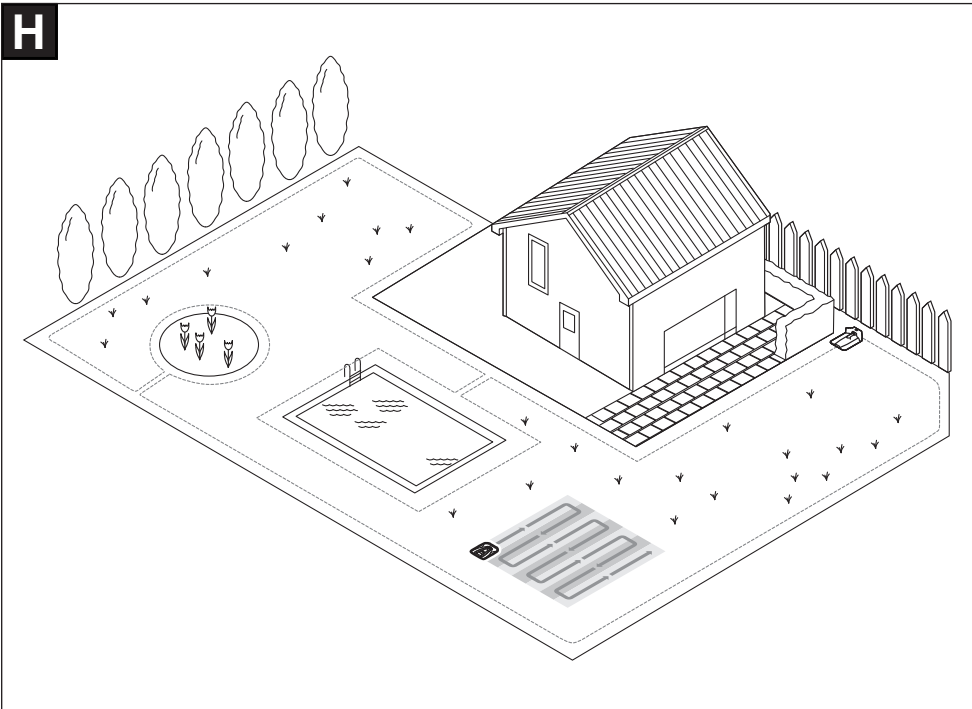
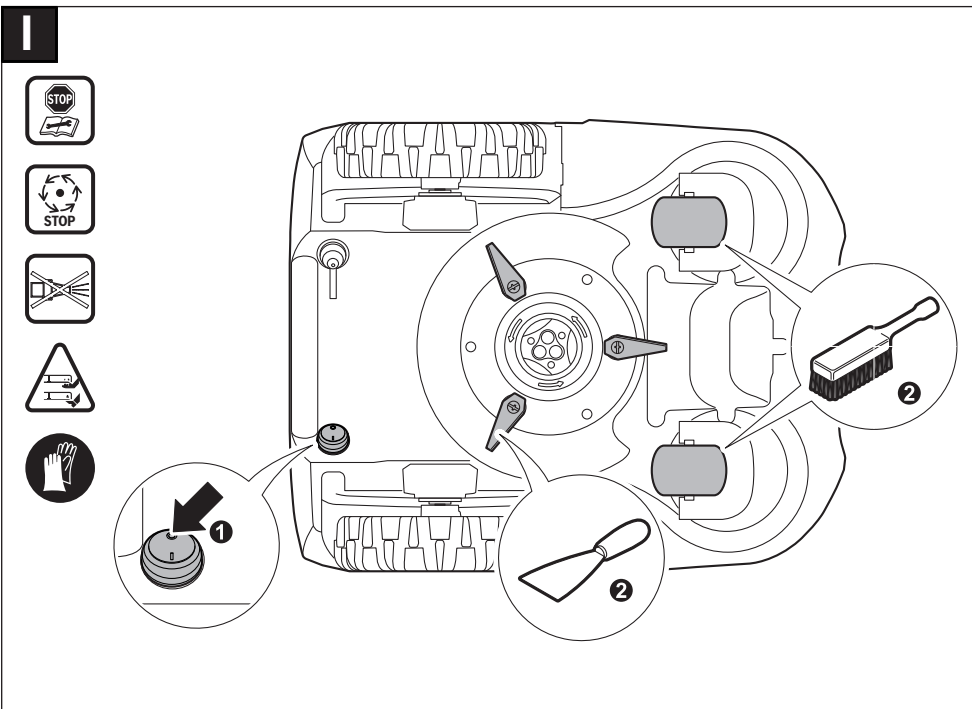
H**I**

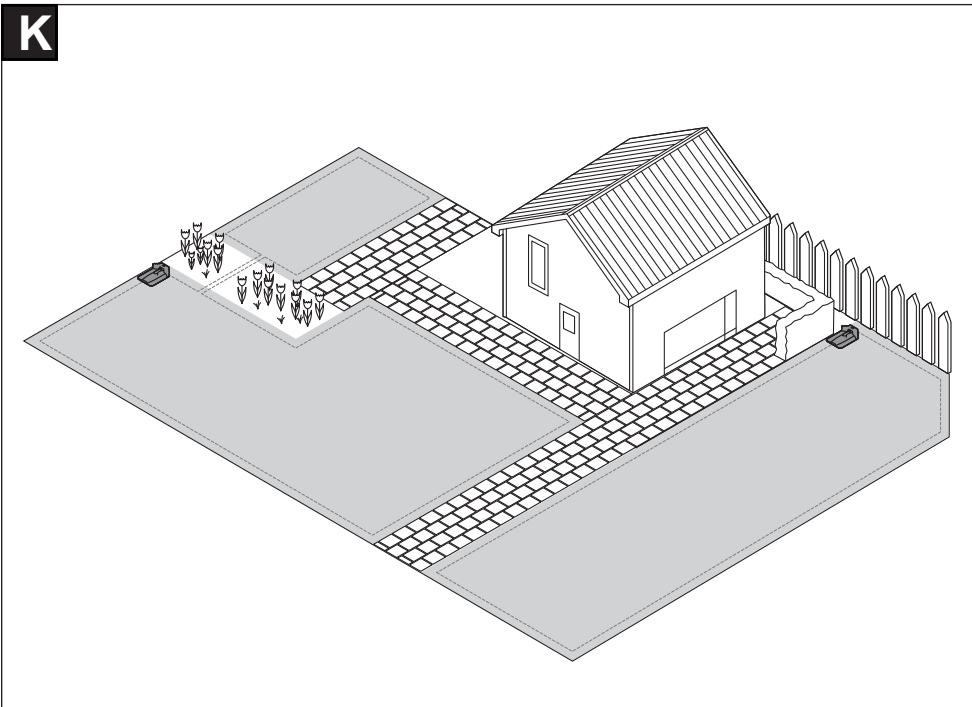
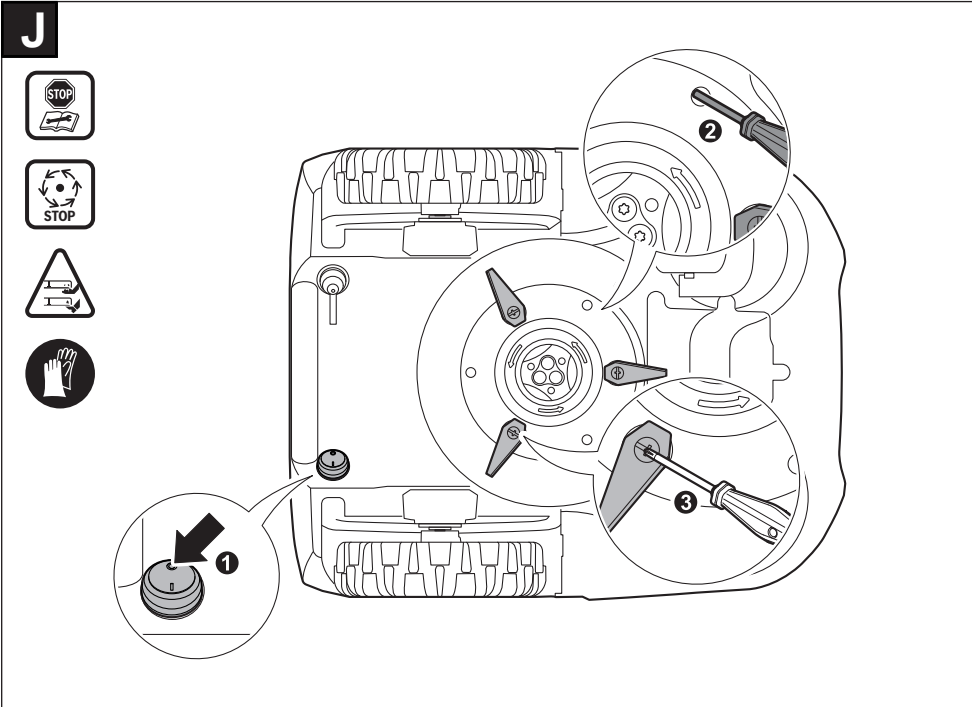

L

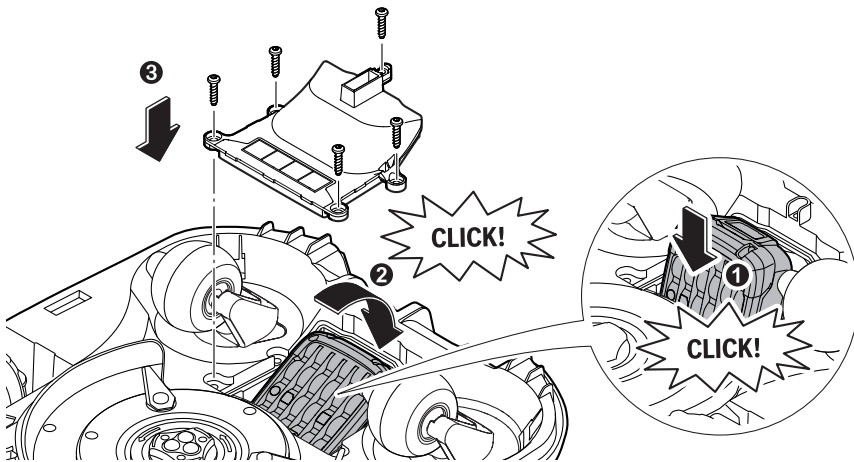
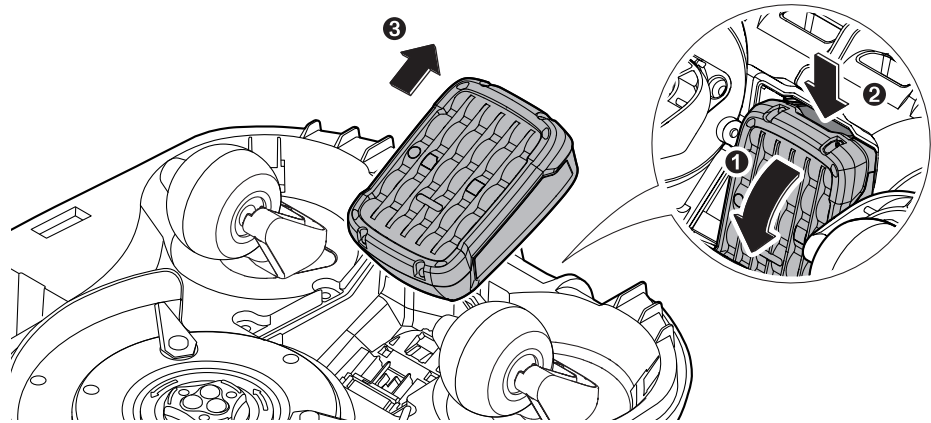
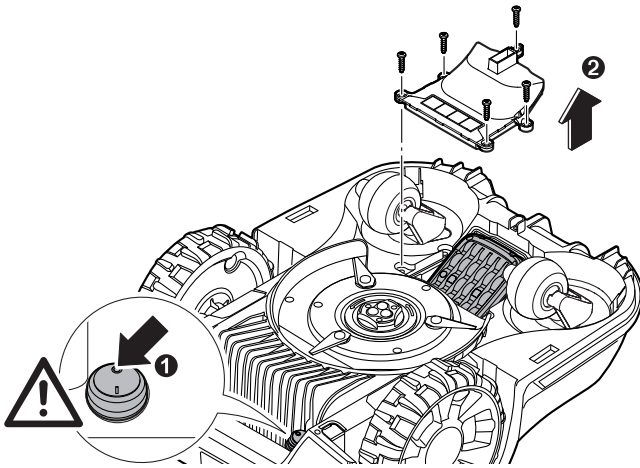

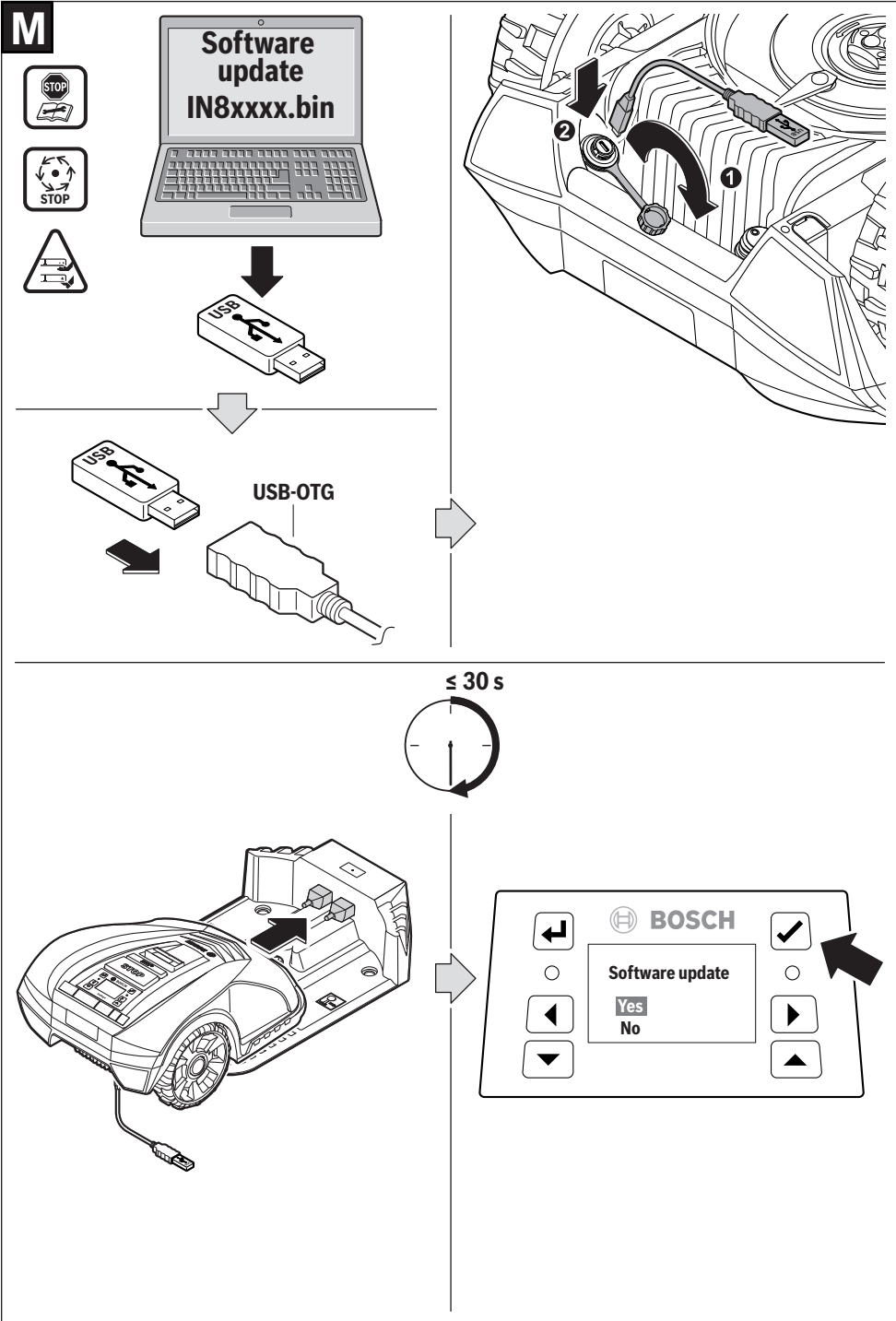

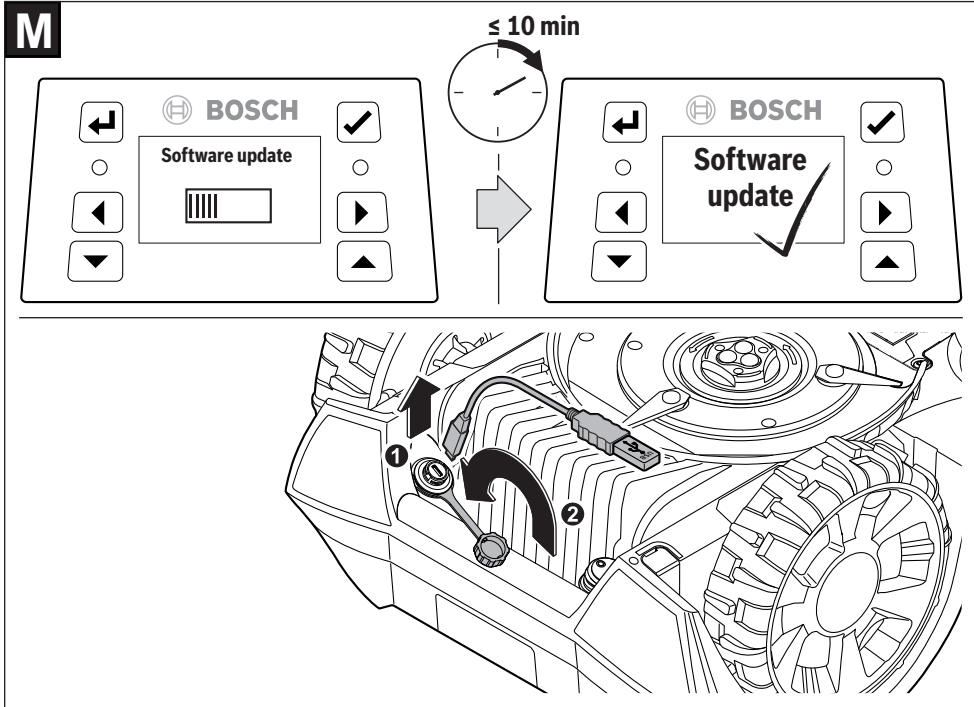

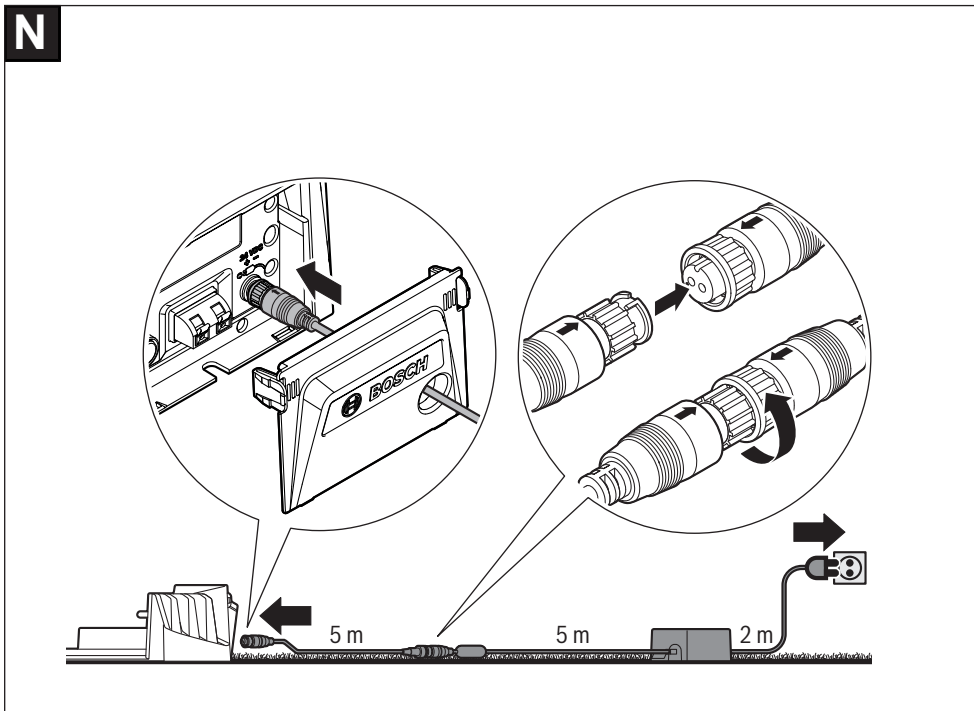
N

de	EU-Konformitätserklärung Mähroboter Sachnummer	Wir erklären in alleiniger Verantwortung, dass die genannten Produkte allen einschlägigen Bestimmungen der nachfolgend aufgeführten Richtlinien und Verordnungen entsprechen und mit folgenden Normen übereinstimmen.
en	EU Declaration of Conformity Robotic Lawnmower Article number	We declare under our sole responsibility that the stated products comply with all applicable provisions of the directives and regulations listed below and are in conformity with the following standards.
fr	Déclaration de conformité UE Tondeuse robot N° d'article	Nous déclarons sous notre propre responsabilité que les produits décrits sont en conformité avec les directives, règlements normatifs et normes énumérés ci-dessous.
es	Declaración de conformidad UE Robot cortacésped Nº de artículo	Declaramos bajo nuestra exclusiva responsabilidad, que los productos nombrados cumplen con todas las disposiciones correspondientes de las Directivas y los Reglamentos mencionados a continuación y están en conformidad con las siguientes normas.
pt	Declaração de Conformidade UE Corta-relvas robotizado N.º do produto	Declaramos sob nossa exclusiva responsabilidade que os produtos mencionados cumprem todas as disposições e os regulamentos indicados e estão em conformidade com as seguintes normas.
it	Dichiarazione di conformità UE Robot tagliaerba Codice prodotto	Dichiariamo sotto la nostra piena responsabilità che i prodotti indicati sono conformi a tutte le disposizioni pertinenti delle Direttive e dei Regolamenti elencati di seguito, nonché alle seguenti Normative.
nl	EU-conformiteitsverklaring Robotmaaier Productnummer	Wij verklaren op eigen verantwoordelijkheid dat de genoemde producten voldoen aan alle desbetreffende bepalingen van de hierna genoemde richtlijnen en verordeningen en overeenstemmen met de volgende normen.
da	EU-overensstemmelseserklæring Robotplæneklipper Typenummer	Vi erklærer som eneansvarlige, at det beskrevne produkt er i overensstemmelse med alle gældende bestemmelser i følgende direktiver og forordninger og opfylder følgende standarder.
sv	EU-konformitetsförklaring Gräsklipparrobot Produktnummer	Vi förklarar under eget ansvar att de nämnda produkterna uppfyller kraven i alla gällande bestämmelser i de nedan angivna direktiven och förordningarnas och att de stämmer överens med följande normer.
no	EU-samsvarserklæring Automatisk gressklipper Produktnummer	Vi erklærer under eneansvar at de nevnte produktene er i overensstemmelse med alle relevante bestemmelser i direktivene og forordningene nedenfor og med følgende standarder.
fi	EU-vaatimustenmukaisuusvakuutus Robottiruohonleikkuri Tuotenumero	Vakuutamme täten, että mainitut tuotteet vastaavat kaikkia seuraavien direktiivien ja asetusten asiaankuuluvia vaatimuksia ja ovat seuraavien standardien vaatimusten mukaisia.
el	Δήλωση πιστότητας ΕΕ Ρομποτικό χλοοκοπτικό Αριθμός ευρετηρίου	Δηλώνουμε με αποκλειστική μας ευθύνη, ότι τα αναφερόμενα προϊόντα αντιστοιχούν σε όλες τις σχετικές διατάξεις των πιο κάτω αναφερόμενων οδηγιών και κανονισμών και ταυτίζονται με τα ακόλουθα πρότυπα.
tr	AB Uygunluk beyanı Robotik çim biçme makinesi Ürün kodu	Tek sorumlu olarak, tanımlanan ürünün aşağıdaki yönetmelik ve direktiflerin geçerli bütün hükümlerine ve aşağıdaki standartlara uygun olduğunu beyan ederiz.
pl	Deklaracja zgodności UE Kosiarka automatyczna Numer katalogowy	Oświadczamy z pełną odpowiedzialnością, że niniejsze produkty odpowiadają wszystkim wymaganiom poniżej wyszczególnionych dyrektyw i rozporządzeń, oraz że są zgodne z następującymi normami.

cs	EU prohlášení oshodě Automatická sekačka trávy	Objednací číslo	Prohlašujeme na výhradní zodpovědnost, že uvedený výrobek splňuje všechna příslušná ustanovení níže uvedených směrnic a nařízení a je v souladu následujícími normami.*
sk	EÚ vyhlásenie ozhode Samočinná kosačka	Vecné číslo	Vyhlasujeme na výhradnú zodpovednosť, že uvedený výrobok spĺňa všetky príslušné ustanovenia nižšie uvedených smerníc a nariadení a je v súlade so nasledujúcimi normami:
hu	EU konformitási nyilatkozat Önműködő fűnyírógép	Cikkszám	Egyedüli felelősséggel kijelentjük, hogy a megnevezett termék megfelelnek az alábbiakban felsorolásra kerülő irányelvek és rendeletek valamennyi idevágó előírásainak és megfelelnek a következő szabványoknak.
ru	Заявление о соответствии ЕС Роботизированная газонокосилка	Товарный №	Мы заявляем под нашу единоличную ответственность, что названные продукты соответствуют всем действующим предписаниям нижеуказанных директив и распоряжений, а также нижеуказанных норм.
uk	Заява про відповідність ЄС Роботизована газонокосарка	Товарний номер	Мизаявляємо під нашу одноособову відповідальність, що названі вироби відповідають усім чинним положенням нищеозначених директив і розпоряджень, а також нищеозначеним нормам.
kk	EO сәйкестік мағлұмдамасы Көгалшапқыш роботы	Өнім нөмірі	Өз жауапкершілікпен біз аталған өнімдер төменде жзылған директикалар мен жарлықтардың тиісті қағидаларына сәйкестігін және төмендегі нормаларға сай екенін білдіреміз.
ro	Declarație de conformitate UE Robot pentru tuns gazonul	Număr de identificare	Declarăm pe proprie răspundere că produsele menționate corespund tuturor dispozițiilor relevante ale directivelor și reglementărilor enumerate în cele ce urmează și sunt în conformitate cu următoarele standarde.
bg	ЕС декларация за съответствие Тревокосакача-робот	Каталожен номер	С пълна отговорност ние декларираме, че посочените продукти отговарят на всички валидни изисквания на директивите и разпоредбите по-долу и съответства на следните стандарти.
mk	EU-Изјава за сообразност Роботска косачка	Број на дел/артикул	Со целосна одговорност изјавуваме, дека опишаните производи се во согласност со сите релевантни одредби на следните регулативи и прописи и се во согласност со следните норми.
sr	EU-izjava o usaglašenosti Robotska kosačica	Broj predmeta	Na sopstvenu odgovornost izjavljujemo, da navedeni proizvodi odgovaraju svim dotičnim odredbama naknadno navedenih smernica u uredaba i da su u skladu sa sledećim standardima.
sl	Izjava o skladnosti EU Robotska kosilnica	Številka artikla	Izjavljamo pod izključno odgovornostjo, da je omenjen izdelek v skladu z vsemi relevantnimi določili direktiv in uredb ter ustreza naslednjim standardom.
hr	EU izjava o sukladnosti Robotska kosilica	Kataloški br.	Pod punom odgovornošću izjavljujemo da navedeni proizvodi odgovaraju svim relevantnim odredbama direktiva i propisima navedenima u nastavku i da su sukladni sa sledećim normama.
et	EL-vastavusdeklaratsioon Robotniiduk	Tootenumber	Kinnitame ainuvastutatatena, et nimetatud tooted vastavad järgnevalt loetletud direktiivide ja määruste kõikidele asjaomastele nõuetele ja on kooskõlas järgmiste normidega.
lv	Deklarācija par atbilstību ES standartiem Autonoms zāliena pļāvējs	Izstrādājuma numurs	Mēs ar pilnu atbildību paziņojam, ka šeit aplūkotie izstrādājumi atbilst visiem tālāk minētajās direktīvās un rīkojumos ietvertajām saistošajām nostādnēm, kā arī sekojošiem standartiem.
lt	ES atitikties deklaracija Autonominė vejapjovė	Gaminio numeris	Atsakingai pareiškiamo, kad išvardyti gaminiai atitinka visus privalomus žemiau nurodytų direktyvų ir reglamentų reikalavimus ir šiuos standartus.

Indego M 700**3 600 HBO 2..**

2006/42/EC
2014/53/EU
2011/65/EU
2000/14/EC
EN 60335-1:2012+A11:2014+A13:2017+A1:2019
+A2:2019+A14:2019
EN 50636-2-107:2015+A1:2018+A2:2020
EN 301 489-3 V2.1.1
EN 55014-1:2017+A11:2020
EN 55014-2:2015
EN 303 447 V1.2.1
EN IEC 63000:2018
EN 62311:2008

Indego M+ 700**3 600 HBO 3..**

2006/42/EC
2014/53/EU
2011/65/EU
2000/14/EC
EN 60335-1:2012+A11:2014+A13:2017+A1:2019
+A2:2019+A14:2019
EN 50636-2-107:2015+A1:2018+A2:2020
EN 301 489-3 V2.1.1
EN 301 489-52 V1.1.0
EN 55014-1:2017+A11:2020
EN 55014-2:2015
EN 303 447 V1.2.1
EN 301 511 V12.5.5
EN IEC 63000:2018
EN 62311:2008

de	<p>2000/14/EG: Gemessener Schallleistungspegel 61 dB(A), Unsicherheit K = 2 dB, garantierter Schallleistungspegel 63 dB(A)</p> <p>Bewertungsverfahren der Konformität gemäß Anhang VI. Produktkategorie: 32</p> <p>Benannte Stelle: DEKRA Certification B.V., Meander 1051, 6825 MJ Arnhem, Netherlands, Nr. 0344</p> <p>2014/53/EU: EU-Baumusterprüfnummer ATCB024848 bei benannter Stelle Nr. 1588. , ACB, Inc., 6731 Whittier Avenue, Suite C110, Mc-Lean, Virginia 22101, United States</p> <p>Technische Unterlagen bei: *</p>
en	<p>2000/14/EC: Measured sound power level 61 dB(A), uncertainty K = 2 dB, guaranteed sound power level 63 dB(A)</p> <p>Conformity assessment procedure in accordance with annex VI. Product category: 32</p> <p>Notified body: DEKRA Certification B.V., Meander 1051, 6825 MJ Arnhem, Netherlands, Nr. 0344</p> <p>2014/53/EU: EU type examination no. ATCB024848 by notified body no. 1588. , ACB, Inc., 6731 Whittier Avenue, Suite C110, Mc-Lean, Virginia 22101, United States</p> <p>Technical file at: *</p>
fr	<p>2000/14/CE : niveau de puissance acoustique mesuré 61 dB(A), incertitude K = 2 dB, niveau de puissance acoustique garanti 63 dB(A)</p> <p>Procédure d'évaluation de conformité selon l'annexe VI. Catégorie de produit : 32</p> <p>Centre de contrôle cité: DEKRA Certification B.V., Meander 1051, 6825 MJ Arnhem, Netherlands, Nr. 0344</p> <p>2014/53/UE : Numéro d'examen de type UE ATCB024848 auprès de l'organisme notifié n° 1588. , ACB, Inc., 6731 Whittier Avenue, Suite C110, Mc-Lean, Virginia 22101, United States</p> <p>Dossier technique auprès de : *</p>
es	<p>2000/14/CE: nivel medido de la potencia acústica 61 dB(A), tolerancia K = 2 dB, nivel garantizado de la potencia acústica 63 dB(A)</p> <p>Método de evaluación de la conformidad según anexo VI. Categoría de producto: 32</p> <p>Lugar denominado: DEKRA Certification B.V., Meander 1051, 6825 MJ Arnhem, Netherlands, Nr. 0344</p> <p>2014/53/CE: Nº de examen CE de tipo ATCB024848 en Organismo Notificado nº 1588. , ACB, Inc., 6731 Whittier Avenue, Suite C110, Mc-Lean, Virginia 22101, United States</p> <p>Documentos técnicos de: *</p>
pt	<p>2000/14/CE: Nível de potência acústica medido 61 dB(A), insegurança K = 2 dB, nível de potência acústica garantido 63 dB(A)</p> <p>Processo de avaliação da conformidade de acordo com o anexo VI. Categoria de produto: 32</p> <p>Organismo notificado: DEKRA Certification B.V., Meander 1051, 6825 MJ Arnhem, Netherlands, Nr. 0344</p> <p>2014/53/UE: Número de exame de tipo ATCB024848 da UE no organismo nº 1588 mencionado. , ACB, Inc., 6731 Whittier Avenue, Suite C110, Mc-Lean, Virginia 22101, United States</p> <p>Documentação técnica pertencente à: *</p>
it	<p>2000/14/CE: livello di potenza sonora misurato 61 dB(A), incertezza K = 2 dB, livello di potenza sonora garantito 63 dB(A)</p> <p>Procedimento di valutazione della conformità secondo l'Allegato VI. Categoria prodotto: 32</p> <p>Ente incaricato: DEKRA Certification B.V., Meander 1051, 6825 MJ Arnhem, Netherlands, Nr. 0344</p> <p>2014/53/UE: Numero dell'esame UE del tipo ATCB024848 presso ente designato No. 1588. , ACB, Inc., 6731 Whittier Avenue, Suite C110, Mc-Lean, Virginia 22101, United States</p> <p>Documentazione Tecnica presso: *</p>
nl	<p>2000/14/EG: gemeten geluidsvermogensniveau 61 dB(A), onzekerheid K = 2 dB, gegarandeerd geluidsvermogensniveau 63 dB(A)</p> <p>Beoordelingsmethode van de overeenstemming volgens bijlage VI. Productcategorie: 32</p> <p>Aangewezen instantie: DEKRA Certification B.V., Meander 1051, 6825 MJ Arnhem, Netherlands, Nr. 0344</p> <p>2014/53/EU:EU-typegoedkeuringsnummer ATCB024848 bij erkende instantie nr. 1588. , ACB, Inc., 6731 Whittier Avenue, Suite C110, Mc-Lean, Virginia 22101, United States</p>

Technisch dossier bij: *

da	<p>2000/14/EF: Målt lydeffektniveau 61 dB(A), usikkerhed K = 2 dB, garanteret lydeffektniveau 63 dB(A)</p> <p>Overensstemmelsesvurderingsprocedure som omhandlet i bilag VI. Produktkategori: 32 Bemyndiget organ: DEKRA Certification B.V., Meander 1051, 6825 MJ Arnhem, Netherlands, Nr. 0344</p> <p>2014/53/EU: EU-typeafprøvningsnummer ATCB024848 ved nævnt sted nr. 1588. , ACB, Inc., 6731 Whittier Avenue, Suite C110, Mc-Lean, Virginia 22101, United States</p> <p>Tekniske bilag ved: *</p>
sv	<p>2000/14/EG: Uppmått bullernivå 61 dB(A), osäkerhet K = 2 dB, garanterad bullernivå 63 dB(A)</p> <p>Konformitetens bedömningsmetod enligt bilaga VI. Produktkategori: 32 Angivet provningsställe: DEKRA Certification B.V., Meander 1051, 6825 MJ Arnhem, Netherlands, Nr. 0344</p> <p>2014/53/EU: EU-typgodkännandenummer ATCB024848 vid nämnd organisation nr. 1588. , ACB, Inc., 6731 Whittier Avenue, Suite C110, Mc-Lean, Virginia 22101, United States</p> <p>Teknisk dokumentation: *</p>
no	<p>2000/14/EC: Målt lydeffektnivå 61 dB(A), usikkerhet K = 2 dB, garantert lydeffektnivå 63 dB(A)</p> <p>Samsvarsvurderingsmetode i henhold til vedlegg VI. Produktkategori: 32 Bemyndiget organ: DEKRA Certification B.V., Meander 1051, 6825 MJ Arnhem, Netherlands, Nr. 0344</p> <p>2014/53/EU: EU-typeprøving nummer ATCB024848 hos benevnt testkontor nr. 1588. , ACB, Inc., 6731 Whittier Avenue, Suite C110, Mc-Lean, Virginia 22101, United States</p> <p>Teknisk dokumentasjon hos: *</p>
fi	<p>2000/14/EY: mitattu äänitehotaso 61 dB(A), epävarmuus K = 2 dB, taattu äänitehotaso 63 dB(A)</p> <p>Vaativuuden mukaisuuden arviointimenetelmä liitteen VI mukaisesti. Tuotekategoria: 32 Ilmoitettu laitos: DEKRA Certification B.V., Meander 1051, 6825 MJ Arnhem, Netherlands, Nr. 0344</p> <p>2014/53/EU: EU-tyyppikoetusnumero ATCB024848 nimetyssä asemassa nro. 1588. , ACB, Inc., 6731 Whittier Avenue, Suite C110, Mc-Lean, Virginia 22101, United States</p> <p>Tekniset asiakirjat saatavana: *</p>
el	<p>2000/14/EK: Μετρούμενη στάθμη ηχητικής ισχύος 61 dB(A), ανασφάλεια K = 2 dB, εγγυημένη στάθμη ηχητικής ισχύος 63 dB(A).</p> <p>Διαδικασία αξιολόγησης της πιστότητας σύμφωνα με το παράρτημα VI. Κατηγορία προϊόντος: 32 Αναφερόμενος οργανισμός: DEKRA Certification B.V., Meander 1051, 6825 MJ Arnhem, Netherlands, Nr. 0344</p> <p>2014/53/EK: Αριθμός πιστοποιητικού εξέτασης τύπου EU ATCB024848 στο αναφερόμενο σημείο 1588. , ACB, Inc., 6731 Whittier Avenue, Suite C110, Mc-Lean, Virginia 22101, United States</p> <p>Τεχνικά έγγραφα στη:</p>
tr	<p>2000/14/EC: Ölçülen ses gücü seviyesi 61 dB(A), tolerans K = 2 dB, garanti edilen ses gücü seviyesi 63 dB(A)</p> <p>Uygunluk değerlendirme yöntemi ek VI uyarınca. Ürün kategorisi: 32 Onaylanmış kuruluş: DEKRA Certification B.V., Meander 1051, 6825 MJ Arnhem, Netherlands, Nr. 0344</p> <p>2014/53/AB: Anılan merkez No. 1588'de AB Numune Testi Numarası ATCB024848. , ACB, Inc., 6731 Whittier Avenue, Suite C110, Mc-Lean, Virginia 22101, United States</p> <p>Teknik belgelerin bulunduğu yer:</p>
pl	<p>2000/14/WE: pomierzonej poziom mocy akustycznej 61 dB(A), niepewność K = 2 dB, gwarantowany poziom mocy akustycznej 63 dB(A)</p> <p>Procedura oceny zgodności zgodnie z załącznikiem VI. Kategoria produktów: 32 Jednostka certyfikująca: DEKRA Certification B.V., Meander 1051, 6825 MJ Arnhem, Netherlands, Nr. 0344</p> <p>2014/53/UE: Numer badania typu UE ATCB024848 w jednostce certyfikującej nr 1588. , ACB, Inc., 6731 Whittier Avenue, Suite C110, Mc-Lean, Virginia 22101, United States</p> <p>Dokumentacja techniczna: *</p>

cs	<p>2000/14/ES: změřená hladina akustického výkonu 61 dB(A), nejistota K = 2 dB, zaručená hladina akustického výkonu 63 dB(A)</p> <p>Metoda posouzení shody podle dodatku VI. Kategorie výrobku: 32 Uvedená zkušební instituce: DEKRA Certification B.V., Meander 1051, 6825 MJ Arnhem, Netherlands, Nr. 0344</p> <p>2014/53/EU: EU zkušební vzorek ATCB024848 u jmenovaného místa č. 1588. , ACB, Inc., 6731 Whittier Avenue, Suite C110, Mc-Lean, Virginia 22101, United States</p> <p>Technické podklady u: *</p>
sk	<p>2000/14/ES: odmeraná hladina akustického výkonu 61 dB(A), neistota K = 2 dB, zaručená hladina akustického výkonu 63 dB(A)</p> <p>Metóda posúdenia zhody podľa dodatku VI. Kategória výrobku: 32 Uvedená skúšobná inštitúcia: DEKRA Certification B.V., Meander 1051, 6825 MJ Arnhem, Netherlands, Nr. 0344</p> <p>2014/53/EÚ: Konštrukčný vzor EÚ ATCB024848 na uvedenom pracovisku č. 1588. , ACB, Inc., 6731 Whittier Avenue, Suite C110, Mc-Lean, Virginia 22101, United States</p> <p>Technické podklady má spoločnosť: *</p>
hu	<p>2000/14/EK: Mért hangteljesítmény-szint 61 dB(A), szórás K = 2 dB, garantált hangteljesítmény-szint 63 dB(A)</p> <p>A konformitás kiértékelési eljárást lásd a VI Függelékben. Termékkategória: 32 Megnevezett intézet: DEKRA Certification B.V., Meander 1051, 6825 MJ Arnhem, Netherlands, Nr. 0344</p> <p>2014/53/EU: EU-típusvizsgálati tanúsítvány száma ATCB024848 a megadott 1588 számú értesített szervezetnél. , ACB, Inc., 6731 Whittier Avenue, Suite C110, Mc-Lean, Virginia 22101, United States</p> <p>Műszaki dokumentumok megőrzési pontja: *</p>
ru	<p>2000/14/EC: Измеренный уровень звуковой мощности 61 дБ(А), погрешность K = 2 дБ, гарантированный уровень звуковой мощности 63 дБ(А)</p> <p>Процедура оценки соответствия согласно приложения VI. Категория продукта: 32 Назначенный орган: DEKRA Certification B.V., Meander 1051, 6825 MJ Arnhem, Netherlands, Nr. 0344</p> <p>2014/53/EC: испытание типа по норме EC № ATCB024848 уполномоченным органом № 1588. , ACB, Inc., 6731 Whittier Avenue, Suite C110, Mc-Lean, Virginia 22101, United States</p> <p>Техническая документация хранится у: *</p>
uk	<p>2000/14/EC: vиміряна звукова потужність 61 дБ(А), похибка K = 2 дБ, гарантована звукова потужність 63 дБ(А)</p> <p>Процедура оцінки відповідності відповідно до додатку VI. Категорія продукту: 32 Призначений орган: DEKRA Certification B.V., Meander 1051, 6825 MJ Arnhem, Netherlands, Nr. 0344</p> <p>2014/53/EC: випробування типу за нормами EC № ATCB024848 уповноваженим органом № 1588. , ACB, Inc., 6731 Whittier Avenue, Suite C110, Mc-Lean, Virginia 22101, United States</p> <p>Технічна документація зберігається у: *</p>
kk	<p>2000/14/EC: Өлшелген дыбыс қаттылығы 61 дБ(А), дәлсіздік K = 2 дБ, кепілденген дыбыс қаттылығы 63 дБ(А)</p> <p>Сәйкестікті анықтау әдісі VI тіркелгісі бойынша. Өнім санаты: 32 Аталған жай: DEKRA Certification B.V., Meander 1051, 6825 MJ Arnhem, Netherlands, Nr. 0344</p> <p>2014/53/EU: EU type examination no. ATCB024848 by notified body no. 1588. , ACB, Inc., 6731 Whittier Avenue, Suite C110, Mc-Lean, Virginia 22101, United States</p> <p>Техникалық құжаттар: *</p>
ro	<p>2000/14/CE: Nivel măsurat al puterii sonore 61 dB(A), incertitudine K = 2 dB, nivel garantat al puterii sonore 63 dB(A)</p> <p>Procedură de evaluare a conformității potrivit Anexei VI. Categorie produse: 32 Organism notificat: DEKRA Certification B.V., Meander 1051, 6825 MJ Arnhem, Netherlands, Nr. 0344</p> <p>2014/53/UE: Număr certificat examinare UE de tip ATCB024848 al organismului notificat nr. 1588. , ACB, Inc., 6731 Whittier Avenue, Suite C110, Mc-Lean, Virginia 22101, United States</p> <p>Documentație tehnică la: *</p>

bg	<p>2000/14/EO: измерено ниво на звуковата мощност 61 dB(A), неопределеност K = 2 dB, гарантирано ниво на мощността на звука 63 dB(A)</p> <p>Метод за оценка на съответствието съгласно приложение VI. Категория продукт: 32 Сертифициращ орган: DEKRA Certification B.V., Meander 1051, 6825 MJ Arnhem, Netherlands, Nr. 0344</p> <p>2014/53/EC: EC № за изпитване на образец ATCB024848 от сертифицирана лаборатория № 1588. , ACB, Inc., 6731 Whittier Avenue, Suite C110, Mc-Lean, Virginia 22101, United States</p> <p>Техническа документация при: *</p>
mk	<p>2000/14/EC: Измерено ниво на звучна ячина 61 dB(A), несигурност K = 2 dB, загарантирано ниво на звучна ячина 63 dB(A)</p> <p>Постапка за проценка на съобразността според прилог VI. Категория на производ: 32 Назначено тело: DEKRA Certification B.V., Meander 1051, 6825 MJ Arnhem, Netherlands, Nr. 0344</p> <p>2014/53/EU: EU type examination no. ATCB024848 by notified body no. 1588. , ACB, Inc., 6731 Whittier Avenue, Suite C110, Mc-Lean, Virginia 22101, United States</p> <p>Техническа документация кај: *</p>
sr	<p>2000/14/EC: izmereni nivo ostvarene buke 61 dB(A), nepouzdanost K = 2 dB, garantovani nivo ostvarene buke 63 dB(A)</p> <p>Postupak ocenjivanja usaglašenosti prema prilogu VI. Kategorija proizvoda: 32 nadležna instanca: DEKRA Certification B.V., Meander 1051, 6825 MJ Arnhem, Netherlands, Nr. 0344</p> <p>2014/53/EU: Broj EU ispitivanja prototipa ATCB024848 kod zvaničnog mesta br. 1588. , ACB, Inc., 6731 Whittier Avenue, Suite C110, Mc-Lean, Virginia 22101, United States</p> <p>Tehnička dokumentacija kod: *</p>
sl	<p>2000/14/ES: Izmerjena raven zvočne moči 61 dB(A), negotovost K = 2 dB, zagotovljena raven zvočne moči 63 dB(A)</p> <p>Postopek za presojo skladnosti v skladu s prilogo VI. Kategorija izdelka: 32 Pristojni organ: DEKRA Certification B.V., Meander 1051, 6825 MJ Arnhem, Netherlands, Nr. 0344</p> <p>2014/53/ES: Št. ES preizkusa tipa ATCB024848 pri pristojnem organu št. 1588. , ACB, Inc., 6731 Whittier Avenue, Suite C110, Mc-Lean, Virginia 22101, United States</p> <p>Tehnična dokumentacija pri: *</p>
hr	<p>2000/14/EZ: Izmjerena razina učinka buke 61 dB(A), nesigurnost K = 2 dB, zajamčena razina učinka buke 63 dB(A)</p> <p>Postupak ocjenjivanja sukladnosti prema dodatku VI. Kategorija proizvoda: 32 Tijelo za ocjenjivanje sukladnosti: DEKRA Certification B.V., Meander 1051, 6825 MJ Arnhem, Netherlands, Nr. 0344</p> <p>2014/53/EU: Broj EU ispitivanja prototipa ATCB024848 od imenovanog tijela br. 1588. , ACB, Inc., 6731 Whittier Avenue, Suite C110, Mc-Lean, Virginia 22101, United States</p> <p>Tehnička dokumentacija se može dobiti kod: *</p>
et	<p>2000/14/EÜ: Mõõdetud helivõimsustase 61 dB(A), mõõtemääramatus K = 2 dB, garanteeritud helivõimsustase 63 dB(A)</p> <p>Vastavuse hindamise meetod vastavalt lisale VI. Tootekategooria: 32 Teavitatud asutus: DEKRA Certification B.V., Meander 1051, 6825 MJ Arnhem, Netherlands, Nr. 0344</p> <p>2014/53/EL: EL-tüübihindamisnumber ATCB024848 nimetatud kontrollikeskuses nr 1588. , ACB, Inc., 6731 Whittier Avenue, Suite C110, Mc-Lean, Virginia 22101, United States</p> <p>Tehnilised dokumendid saadaval: *</p>
lv	<p>2000/14/EK: izmērītais trokšņa jaudas līmenis ir 61 dB(A), izkliede K ir = 2 dB, garantētais trokšņa jaudas līmenis ir 63 dB(A)</p> <p>Atbilstības novērtēšana ir veikta saskaņā ar pielikumu VI. Izstrādājuma kategorija: 32 Deklarētā pārbaudes vieta: DEKRA Certification B.V., Meander 1051, 6825 MJ Arnhem, Netherlands, Nr. 0344</p> <p>2014/53/EK: EK tipa pārbaudes numurs ATCB024848 no pārbaudošās iestādes Nr. 1588. , ACB, Inc., 6731 Whittier Avenue, Suite C110, Mc-Lean, Virginia 22101, United States</p> <p>Tehniskā dokumentācija no: *</p>

It 2000/14/EB: išmatuotas garso galios lygis **61** dB(A), paklaida K = **2** dB, garantuotas garso galios lygis **63** dB(A)

Atitikties vertinimas atliktas pagal priedą VI. Gaminio kategorija: **32**

Notifikuota įstaiga: DEKRA Certification B.V., Meander 1051, 6825 MJ Arnhem, Netherlands, Nr. 0344

2014/53/ES: ES atitikties tipui patikros numeris ATCB024848 notifikuotojoje įstaigoje Nr. 1588., ACB, Inc., 6731 Whittier Avenue, Suite C110, Mc-Lean, Virginia 22101, United States

Techninė dokumentacija saugoma: *

**BOSCH**

* Robert Bosch Power Tools GmbH, PT/ECS,
70538 Stuttgart, GERMANY

Henk Becker
Chairman of Executive
Management

Helmut Heinzlmann
Head of Product Certification

Henk Becker i.V. K. W. L.

Robert Bosch Power Tools GmbH, 70538 Stuttgart, GERMANY
Stuttgart, **22.10.2020**