



PFS 5000 E

Robert Bosch Power Tools GmbH
70538 Stuttgart
GERMANY

www.bosch-pt.com

1 609 92A 7VA (2022.05) TAG / 331



1 609 92A 7VA

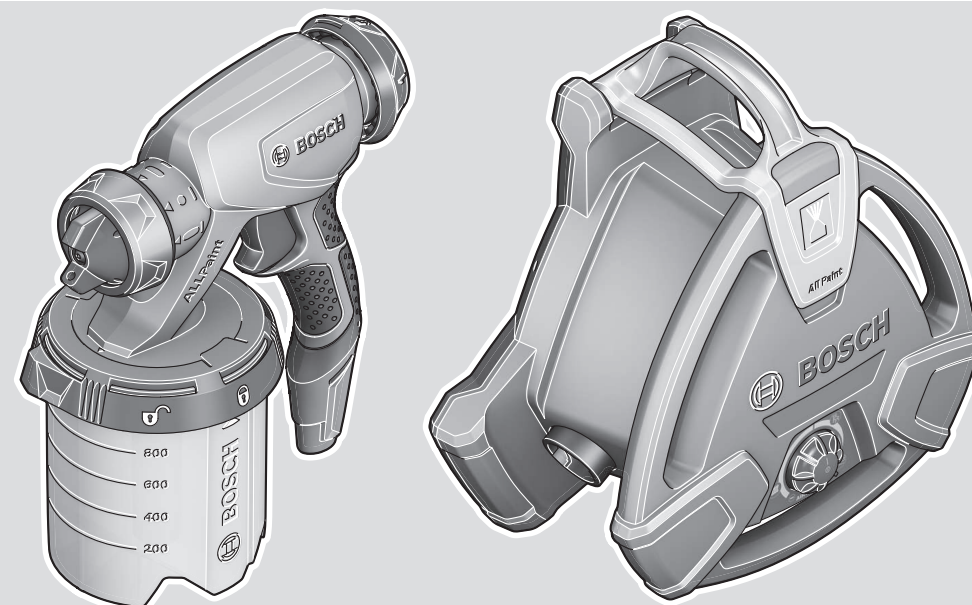

de Originalbetriebsanleitung
en Original instructions
fr Notice originale
es Manual original
pt Manual original
it Istruzioni originali
nl Oorspronkelijke gebruiksaanwijzing
da Original brugsanvisning
sv Bruksanvisning i original
no Original driftsinstruks
fi Alkuperäiset ohjeet
el Πρωτότυπο οδηγών χρήσης
tr Orijinal işletme talimatı
pl Instrukcja oryginalna
cs Původní návod k používání
sk Pôvodný návod na použitie
hu Eredeti használati utasítás

ru Оригинальное руководство по эксплуатации
uk Оригінальна інструкція з експлуатації
kk Пайдалану нұсқаулығының түпнұсқасы
ro Instrucțiuni originale
bg Оригинална инструкция
mk Оригиналno упатство за работа
sr Originalno uputstvo za rad
sl Izvirna navodila
hr Originalne upute za rad
et Algupärane kasutusjuhend
lv Instrukcijas oriģinālvalodā

lt Originali instrukcija
ar دليل التشغيل الأصلي



Deutsch	Seite	8
English	Page	19
Français	Page	28
Español	Página	39
Português	Página	50
Italiano	Pagina	61
Nederlands	Pagina	72
Dansk	Side	82
Svensk	Sidan	92
Norsk	Side	101
Suomi	Sivu	111
Ελληνικά	Σελίδα	121
Türkçe	Sayfa	132
Polski	Strona	143
Čeština	Stránka	154
Slovenčina	Stránka	164
Magyar	Oldal	175
Русский	Страница	185
Українська	Сторінка	198
Қазақ	Бет	209
Română	Pagina	222
Български	Страница	233
Македонски	Страница	244
Srpski	Strana	255
Slovenščina	Stran	266
Hrvatski	Stranica	275
Eesti	Lehekülg	286
Latviešu	Lappuse	296
Lietuvių k.	Puslapis	306
عربي	الصفحة	317

CE / UK CA I/i

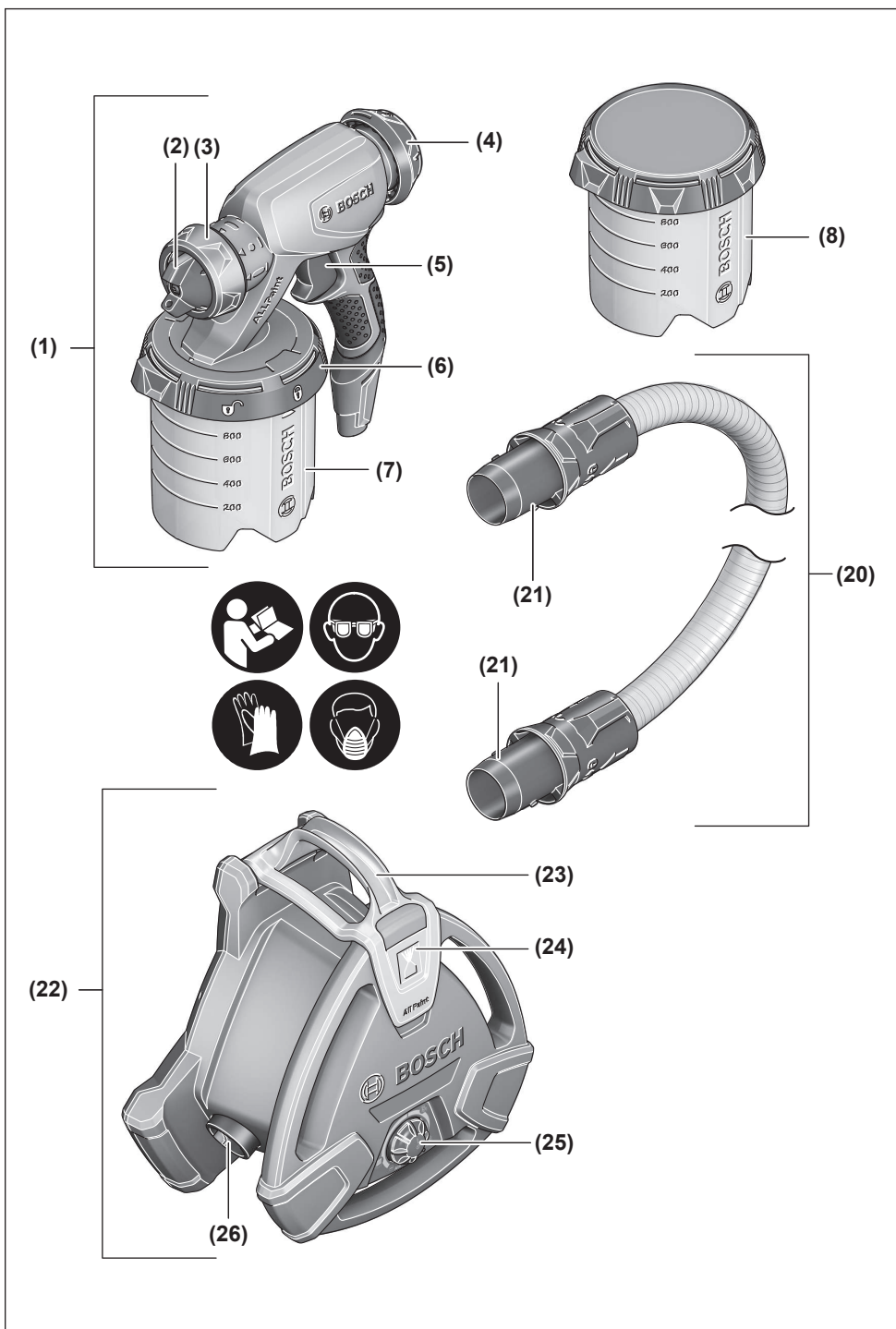

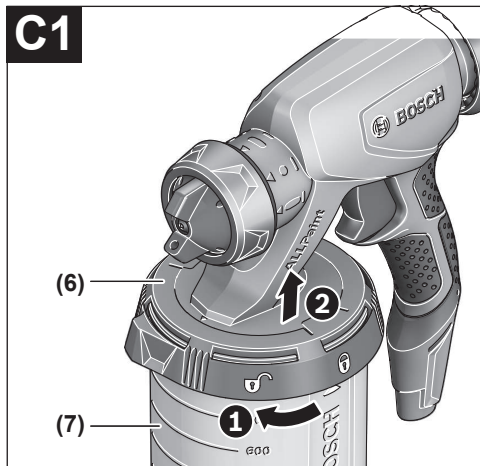
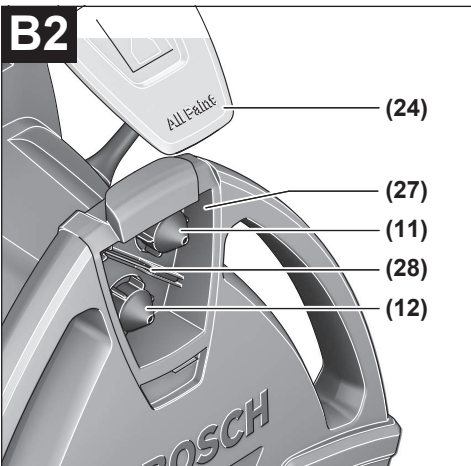
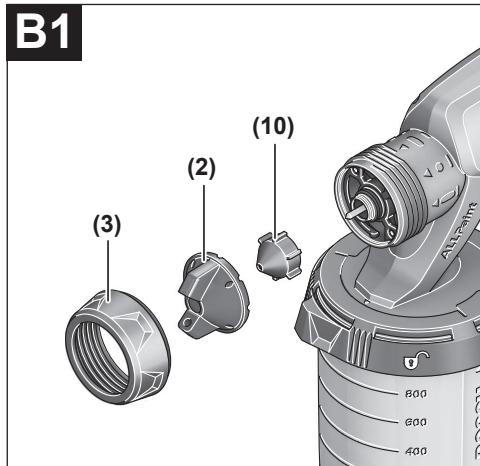
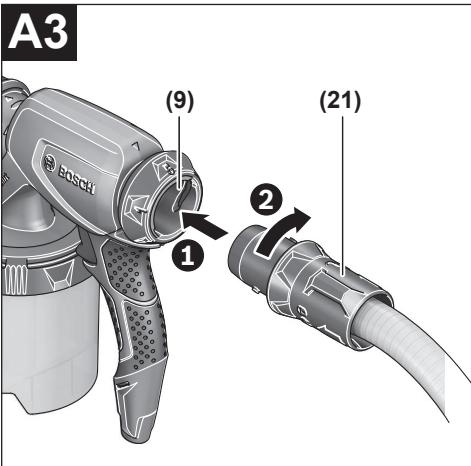
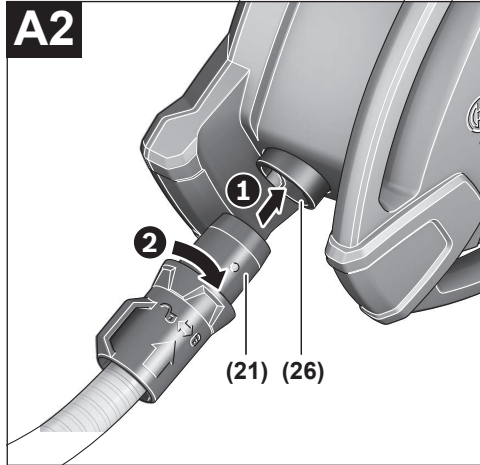
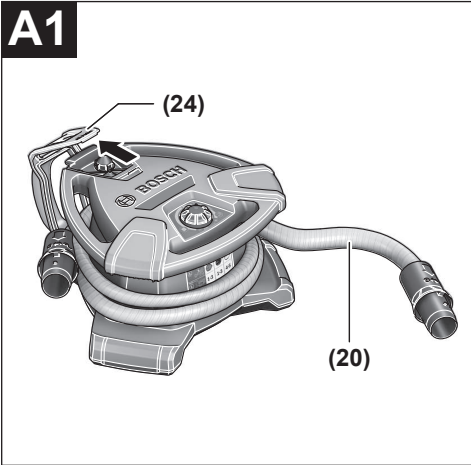

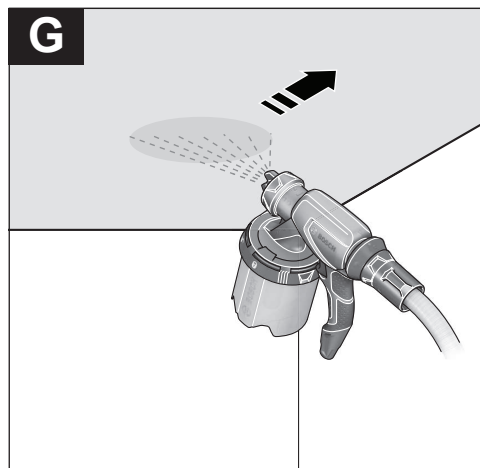
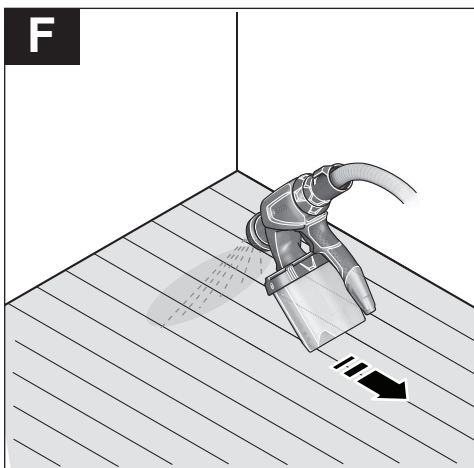
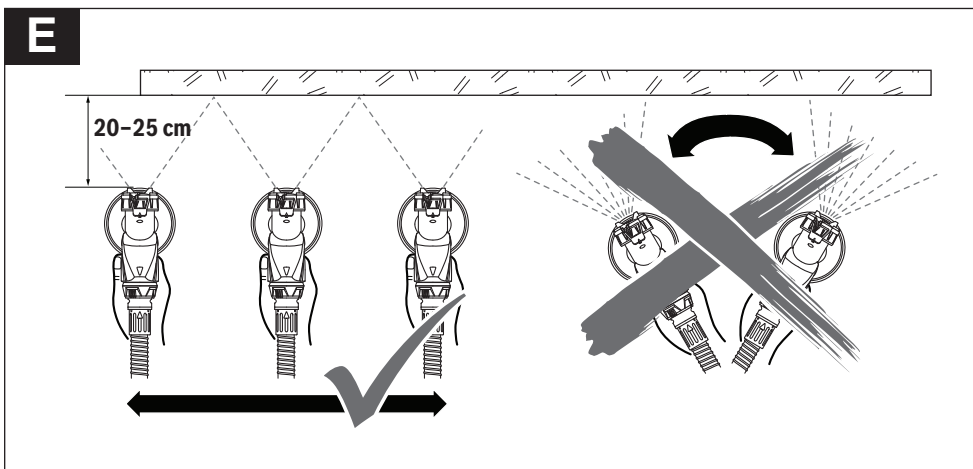
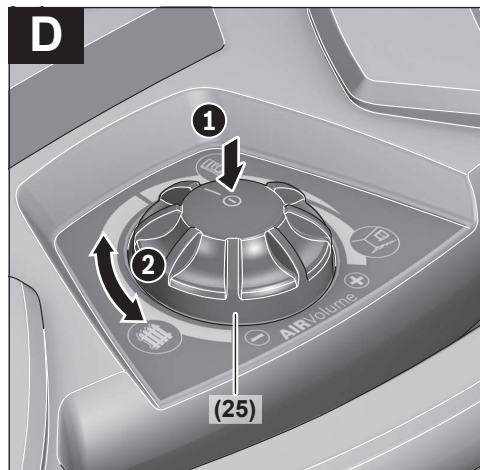
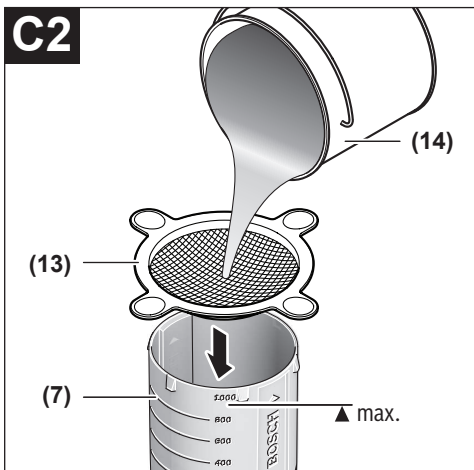

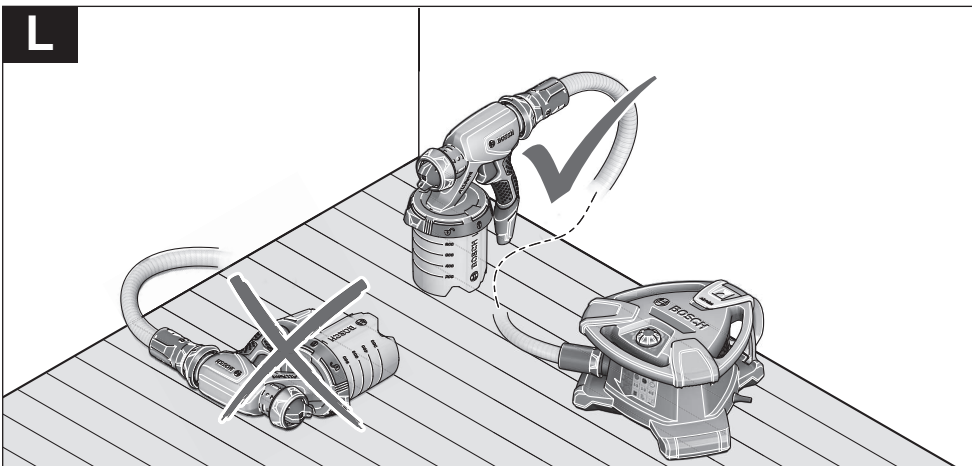
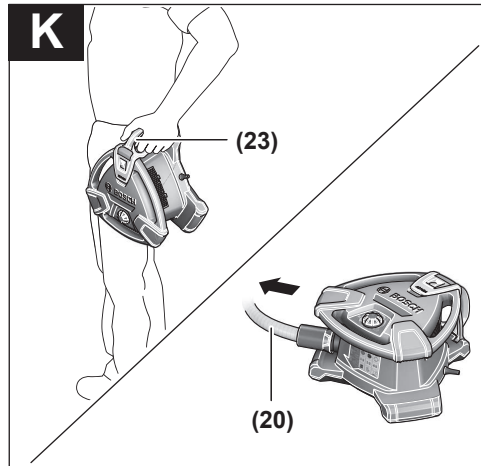
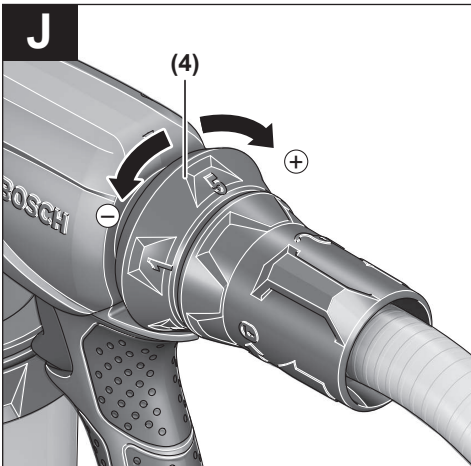
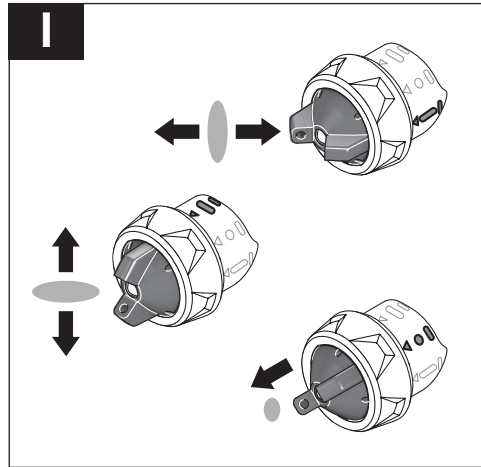
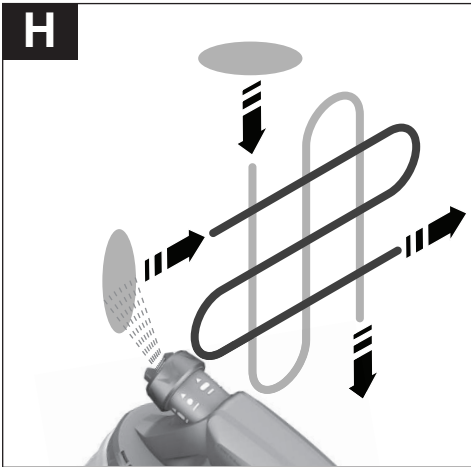

M

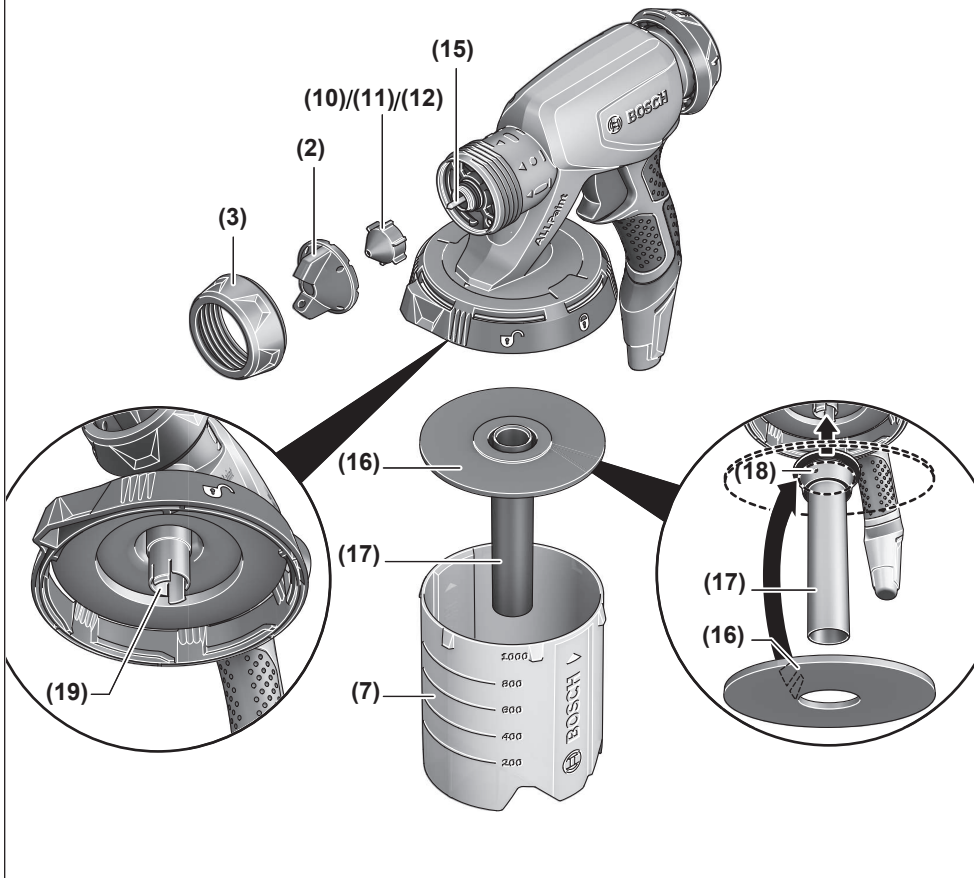

N

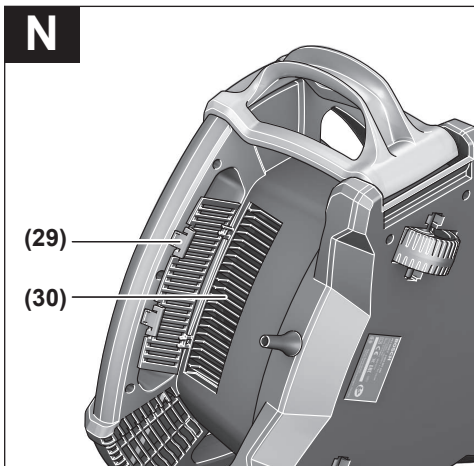

Deutsch

Sicherheitshinweise

Allgemeine Sicherheitshinweise für Elektrowerkzeuge

⚠️ WARNUNG Lesen Sie alle Sicherheitshinweise, Anweisungen, Gebildungen und technischen Daten, mit denen dieses Elektrowerkzeug versehen ist. Versäumnisse bei der Einhaltung der Sicherheitshinweise und nachfolgenden Anweisungen können elektrischen Schlag, Brand und/oder schwere Verletzungen verursachen.

Bewahren Sie alle Sicherheitshinweise und Anweisungen für die Zukunft auf.

Der in den Sicherheitshinweisen verwendete Begriff „Elektrowerkzeug“ bezieht sich auf netzbetriebene Elektrowerkzeuge (mit Netzleitung) und auf akkubetriebene Elektrowerkzeuge (ohne Netzleitung).

Arbeitsplatzsicherheit

- ▶ **Halten Sie Ihren Arbeitsbereich sauber und gut beleuchtet.** Unordnung oder unbeleuchtete Arbeitsbereiche können zu Unfällen führen.
- ▶ **Arbeiten Sie mit dem Elektrowerkzeug nicht in explosionsgefährdeter Umgebung, in der sich brennbare Flüssigkeiten, Gase oder Stäube befinden.** Elektrowerkzeuge erzeugen Funken, die den Staub oder die Dämpfe entzünden können.
- ▶ **Halten Sie Kinder und andere Personen während der Benutzung des Elektrowerkzeugs fern.** Bei Ablenkung können Sie die Kontrolle über das Elektrowerkzeug verlieren.

Elektrische Sicherheit

- ▶ **Der Anschlussstecker des Elektrowerkzeuges muss in die Steckdose passen. Der Stecker darf in keiner Weise verändert werden. Verwenden Sie keine Adapterstecker gemeinsam mit Schutzgeerdeten Elektrowerkzeugen.** Unveränderte Stecker und passende Steckdosen verringern das Risiko eines elektrischen Schlages.
- ▶ **Vermeiden Sie Körperkontakt mit geerdeten Oberflächen wie von Rohren, Heizungen, Herden und Kühlschränken.** Es besteht ein erhöhtes Risiko durch elektrischen Schlag, wenn Ihr Körper geerdet ist.
- ▶ **Halten Sie Elektrowerkzeuge von Regen oder Nässe fern.** Das Eindringen von Wasser in ein Elektrowerkzeug erhöht das Risiko eines elektrischen Schlages.
- ▶ **Zweckentfremden Sie die Anschlussleitung nicht, um das Elektrowerkzeug zu tragen, aufzuhängen oder um den Stecker aus der Steckdose zu ziehen. Halten Sie die Anschlussleitung fern von Hitze, Öl, scharfen Kanten oder sich bewegenden Teilen.** Beschädigte oder verwickelte Anschlussleitungen erhöhen das Risiko eines elektrischen Schlages.

- ▶ **Wenn Sie mit einem Elektrowerkzeug im Freien arbeiten, verwenden Sie nur Verlängerungskabel, die auch für den Außenbereich geeignet sind.** Die Anwendung einer für den Außenbereich geeigneten Verlängerungsleitung verringert das Risiko eines elektrischen Schlages.
- ▶ **Wenn der Betrieb des Elektrowerkzeuges in feuchter Umgebung nicht vermeidbar ist, verwenden Sie einen Fehlerstromschutzschalter.** Der Einsatz eines Fehlerstromschutzschalters vermindert das Risiko eines elektrischen Schlages.

Sicherheit von Personen

- ▶ **Seien Sie aufmerksam, achten Sie darauf, was Sie tun, und gehen Sie mit Vernunft an die Arbeit mit einem Elektrowerkzeug. Benutzen Sie kein Elektrowerkzeug, wenn Sie müde sind oder unter dem Einfluss von Drogen, Alkohol oder Medikamenten stehen.** Ein Moment der Unachtsamkeit beim Gebrauch des Elektrowerkzeuges kann zu ernsthaften Verletzungen führen.
- ▶ **Tragen Sie persönliche Schutzausrüstung und immer eine Schutzbrille.** Das Tragen persönlicher Schutzausrüstung, wie Staubmaske, rutschfeste Sicherheitsschuhe, Schutzhelm oder Gehörschutz, je nach Art und Einsatz des Elektrowerkzeuges, verringert das Risiko von Verletzungen.
- ▶ **Vermeiden Sie eine unbeabsichtigte Inbetriebnahme. Vergewissern Sie sich, dass das Elektrowerkzeug ausgeschaltet ist, bevor Sie es an die Stromversorgung und/oder den Akku anschließen, es aufnehmen oder tragen.** Wenn Sie beim Tragen des Elektrowerkzeuges den Finger am Schalter haben oder das Gerät eingeschaltet an die Stromversorgung anschließen, kann dies zu Unfällen führen.
- ▶ **Entfernen Sie Einstellwerkzeuge oder Schraubenschlüssel, bevor Sie das Elektrowerkzeug einschalten.** Ein Werkzeug oder Schlüssel, der sich in einem drehenden Geräteteil befindet, kann zu Verletzungen führen.
- ▶ **Vermeiden Sie eine abnormale Körperhaltung. Sorgen Sie für einen sicheren Stand und halten Sie jederzeit das Gleichgewicht.** Dadurch können Sie das Elektrowerkzeug in unerwarteten Situationen besser kontrollieren.
- ▶ **Tragen Sie geeignete Kleidung. Tragen Sie keine weite Kleidung oder Schmuck. Halten Sie Haare und Kleidung fern von sich bewegenden Teilen.** Lockere Kleidung, Schmuck oder lange Haare können von sich bewegenden Teilen erfasst werden.
- ▶ **Wenn Staubabsaug- und -auffangeinrichtungen montiert werden können, sind diese anzuschließen und richtig zu verwenden.** Verwendung einer Staubabsaugung kann Gefährdungen durch Staub verringern.
- ▶ **Wiegen Sie sich nicht in falscher Sicherheit und setzen Sie sich nicht über die Sicherheitsregeln für Elektrowerkzeuge hinweg, auch wenn Sie nach vielfachem Gebrauch mit dem Elektrowerkzeug vertraut sind.** Achtloses Handeln kann binnen Sekundenbruchteilen zu schweren Verletzungen führen.

Verwendung und Behandlung des Elektrowerkzeugs

- ▶ **Überlasten Sie das Elektrowerkzeug nicht. Verwenden Sie für Ihre Arbeit das dafür bestimmte Elektrowerkzeug.** Mit dem passenden Elektrowerkzeug arbeiten Sie besser und sicherer im angegebenen Leistungsbereich.
- ▶ **Benutzen Sie kein Elektrowerkzeug, dessen Schalter defekt ist.** Ein Elektrowerkzeug, das sich nicht mehr ein- oder ausschalten lässt, ist gefährlich und muss repariert werden.
- ▶ **Ziehen Sie den Stecker aus der Steckdose und/oder entfernen Sie einen abnehmbaren Akku, bevor Sie Geräteeinstellungen vornehmen, Einsatzwerkzeugteile wechseln oder das Elektrowerkzeug weglegen.** Diese Vorsichtsmaßnahme verhindert den unbeabsichtigten Start des Elektrowerkzeugs.
- ▶ **Bewahren Sie unbenutzte Elektrowerkzeuge außerhalb der Reichweite von Kindern auf. Lassen Sie keine Personen das Elektrowerkzeug benutzen, die mit diesem nicht vertraut sind oder diese Anweisungen nicht gelesen haben.** Elektrowerkzeuge sind gefährlich, wenn sie von unerfahrenen Personen benutzt werden.
- ▶ **Pflegen Sie Elektrowerkzeuge und Einsatzwerkzeug mit Sorgfalt. Kontrollieren Sie, ob bewegliche Teile einwandfrei funktionieren und nicht klemmen, ob Teile gebrochen oder so beschädigt sind, dass die Funktion des Elektrowerkzeuges beeinträchtigt ist. Lassen Sie beschädigte Teile vor dem Einsatz des Gerätes reparieren.** Viele Unfälle haben ihre Ursache in schlecht gewarteten Elektrowerkzeugen.
- ▶ **Halten Sie Schneidwerkzeuge scharf und sauber.** Sorgfältig gepflegte Schneidwerkzeuge mit scharfen Schneidkanten verkleben sich weniger und sind leichter zu führen.
- ▶ **Verwenden Sie Elektrowerkzeug, Zubehör, Einsatzwerkzeuge usw. entsprechend diesen Anweisungen. Berücksichtigen Sie dabei die Arbeitsbedingungen und die auszuführende Tätigkeit.** Der Gebrauch von Elektrowerkzeugen für andere als die vorgesehenen Anwendungen kann zu gefährlichen Situationen führen.
- ▶ **Halten Sie Griffe und Griffflächen trocken, sauber und frei von Öl und Fett.** Rutschige Griffe und Griffflächen erlauben keine sichere Bedienung und Kontrolle des Elektrowerkzeugs in unvorhergesehenen Situationen.

Service

- ▶ **Lassen Sie Ihr Elektrowerkzeug nur von qualifiziertem Fachpersonal und nur mit Original-Ersatzteilen reparieren.** Damit wird sichergestellt, dass die Sicherheit des Elektrowerkzeugs erhalten bleibt.

Sicherheitshinweise für Feinsprühsysteme

- ▶ **Halten Sie Ihren Arbeitsbereich sauber, gut beleuchtet und frei von Farb- oder Lösemittelbehältern, Lap-**

pen und sonstigen brennbaren Materialien. Es besteht die Gefahr der Selbstentzündung. Halten Sie funktionsfähige Feuerlöscher oder Löschgeräte zu jeder Zeit bereit.

- ▶ **Sorgen Sie für gute Belüftung im Sprühhbereich und für ausreichend Frischluft im gesamten Raum.** Verdunstende brennbare Lösemittel schaffen eine explosive Umgebung.
- ▶ **Sprühen und reinigen Sie nicht mit Materialien, deren Flammpunkt unterhalb von 55°C liegt. Verwenden Sie Materialien auf der Basis von Wasser, schwerflüchtigen Kohlenwasserstoffen oder ähnlichen Materialien.** Leichtflüchtige verdunstende Lösemittel schaffen eine explosive Umgebung.
- ▶ **Sprühen Sie nicht im Bereich von Zündquellen wie statischen Elektrizitätsfunken, offenen Flammen, Zündflammen, heißen Gegenständen, Motoren, Zigaretten, und Funken durch Ein- und Ausstecken von Stromkabeln oder der Bedienung von Schaltern.** Derartige Funkenquellen können zu einer Entzündung der Umgebung führen.
- ▶ **Versprühen Sie keine Materialien bei denen nicht bekannt ist, ob sie eine Gefahr darstellen.** Unbekannte Materialien können gefährdende Bedingungen schaffen.
- ▶ **Versprühen Sie kein kochendes Wasser. Versprühen Sie nur warmes Wasser (max. 55 °C) ohne chemische Zusätze.**
- ▶ **Tragen Sie zusätzliche persönliche Schutzausrüstung wie entsprechende Schutzhandschuhe und Schutz- oder Atemschutzmaske beim Sprühen oder der Handhabung von Chemikalien.** Das Tragen von Schutzausrüstung für entsprechende Bedingungen verringert die Aussetzung gegenüber gefährdenden Substanzen.



- ▶ **Geben Sie acht auf etwaige Gefahren des Sprühguts. Beachten Sie die Markierungen auf dem Behälter oder die Herstellerinformationen des Sprühguts, einschließlich der Aufforderung zur Verwendung persönlicher Schutzausrüstung.** Den Herstelleranweisungen ist Folge zu leisten, um das Risiko von Feuer sowie durch Gifte, Karzinogene etc. hervorgerufenen Verletzungen zu verringern.
- ▶ **Halten Sie den Stecker des Netzkabels und den Schalterdrücker des Sprühsystems frei von Farbe und anderen Flüssigkeiten. Halten Sie nie das Kabel zur Unterstützung an den Steckverbindungen.** Versäumnisse bei der Einhaltung können elektrischen Schlag zur Folge haben.
- ▶ **Beaufsichtigen Sie Kinder.** Damit wird sichergestellt, dass Kinder nicht mit dem Feinsprühsystem spielen.

Symbole

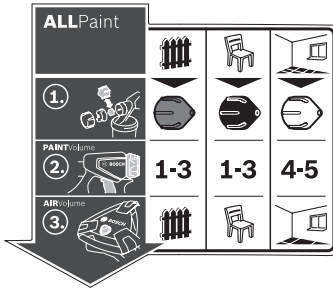

Der Aufkleber zur Bedienung des Feinsprühsystems befindet sich auf der Basisstation. Die richtige Interpretation der Symbole hilft Ihnen, das Feinsprühsystem schneller und sicherer zu bedienen.

Symbole und ihre Bedeutung			Ausführliche Beschreibung	
				(siehe „Bestimmungsgemäßer Gebrauch“, Seite 11)
<p>Anwendungsfall „Holz/Lasur“: Das Feinsprühsystem ist sowohl für Lasuren und Lacke als auch für Wandfarben geeignet.</p>	<p>Anwendungsfall „Holz/Lack“: Sprühen von lösemittelhaltigen und wassererdünnbaren Lackfarben, Klarlacken und Ölen</p>	<p>Anwendungsfall „Wand“: Sprühen von Dispersions- und Latexfarben</p>		
<p>Schritt 1: Richtige Düsenkappe auswählen</p>	<p>Für den Anwendungsfall „Holz/Lasur“ die graue Düsenkappe (11) wählen</p>	<p>Für den Anwendungsfall „Holz/Lack“ die schwarze Düsenkappe (12) wählen</p>	<p>Für den Anwendungsfall „Wand“ die weiße Düsenkappe (10) wählen</p>	(siehe „Düsenkappe wechseln (siehe Bilder B1-B2)“, Seite 12)
<p>Schritt 2: Sprühmaterialmenge einstellen</p>	<p>1-3</p> <p>Für den Anwendungsfall „Holz/Lasur“ Stufe 1, 2 oder 3 am Stellrad (4) einstellen</p>	<p>1-3</p> <p>Für den Anwendungsfall „Holz/Lack“ Stufe 1, 2 oder 3 am Stellrad (4) einstellen</p>	<p>4-5</p> <p>Für den Anwendungsfall „Wand“ Stufe 4 oder 5 am Stellrad (4) einstellen</p>	(siehe „Sprühmaterialmenge einstellen (siehe Bild J)“, Seite 14)
<p>Schritt 3: Luftmenge einstellen</p>	<p>Anwendungsfall „Holz/Lasur“ an der Luftmengenregulierung (25) einstellen</p>	<p>Anwendungsfall „Holz/Lack“ an der Luftmengenregulierung (25) einstellen</p>	<p>Anwendungsfall „Wand“ an der Luftmengenregulierung (25) einstellen</p>	(siehe „Luftmenge einstellen (siehe Bild D)“, Seite 14)

Produkt- und Leistungsbeschreibung



Lesen Sie alle Sicherheitshinweise und Anweisungen. Versäumnisse bei der Einhaltung der Sicherheitshinweise und Anweisungen können elektrischen Schlag, Brand und/oder schwere Verletzungen verursachen.

Bitte beachten Sie die Abbildungen im vorderen Teil der Betriebsanleitung.

Bestimmungsgemäßer Gebrauch

Das Elektrowerkzeug ist bestimmt zum Sprühen aller gängigen Farben: Dispersions- und Latexfarben (Wandfarben), lösemittelhaltige und wasserverdünnbare (empfohlen) Lackfarben, Lasuren, Grundierungen, Imprägnierungen, Klarlacke (**ALLPaint**), Öle und Wasser.

Das Elektrowerkzeug ist nicht geeignet zum Verarbeiten von Laugen, Beizen, säurehaltigen Beschichtungsmitteln, Desinfektionsmitteln, Pflanzenschutzmitteln und Fassadenfarben.

Abgebildete Komponenten

Die Nummerierung der abgebildeten Komponenten bezieht sich auf die Darstellung des Elektrowerkzeuges auf der Grafikseite.

- (1) **Sprühpistole**
 - (2) Luftkappe
 - (3) Überwurfmutter
 - (4) Stellrad für Sprühmaterialmenge
 - (5) Bedienschalter
 - (6) Verschlussring
 - (7) Behälter für Sprühmaterial
 - (8) Ersatzbehälter für Sprühmaterial
 - (9) Schlauchanschluss (Sprühpistole)
 - (10) Düsenkappe (weiß: für Anwendung „Wand“)
 - (11) Düsenkappe (grau: für Anwendung „Holz/Lasur“)
 - (12) Düsenkappe (schwarz: für Anwendung „Holz/Lack“)
 - (13) Einfüllsieb
 - (14) Umfülleimer^{a)}
 - (15) Düsennadel
 - (16) Behälterdichtung
 - (17) Steigrohr
 - (18) Entlüftungsbohrung
 - (19) Farbkanal
 - (20) **Luftschlauch**
 - (21) Bajonettverschluss
 - (22) **Basiseinheit**
 - (23) Tragegriff
 - (24) Haltespanne
 - (25) Ein-/Austaste mit Luftmengenregulierung
 - (26) Schlauchanschluss (Basiseinheit)
 - (27) Zubehörfach
 - (28) Reinigungsbürste
 - (29) Luftfilterabdeckung
 - (30) Luftfilter
- a) **Abgebildetes oder beschriebenes Zubehör gehört nicht zum Standard-Lieferumfang. Das vollständige Zubehör finden Sie in unserem Zubehörogramm.**

Technische Daten

Feinsprühsystem	PFS 5000 E	
Sachnummer		3 603 B07 2..
Nennaufnahmeleistung	W	1200
Förderleistung	ml/min	500
Zeitaufwand für 3 m ² Farbauftrag	min	1
Volumen des Behälters für Sprühmaterial	ml	1000
Luftschlauchlänge	m	4
Gewicht entsprechend EPTA-Procedure 01:2014	kg	4,9
Schutzklasse		□ / II

Die Angaben gelten für eine Nennspannung [U] von 230 V. Bei abweichenden Spannungen und in länderspezifischen Ausführungen können diese Angaben variieren.

Geräusch-/Vibrationsinformation

Geräuschemissionswerte ermittelt entsprechend **EN 62841-1**.

Der A-bewertete Geräuschpegel des Elektrowerkzeuges beträgt typischerweise: Schalldruckpegel **84 dB(A)**; Schallleistungspegel **95 dB(A)**. Unsicherheit **K=3 dB**.

Gehörschutz tragen!

Schwingungsgesamtwerte a_h (Vektorsumme dreier Richtungen) und Unsicherheit **K** ermittelt entsprechend

EN 62841-1:

$$a_h < 2,5 \text{ m/s}^2, K = 1,5 \text{ m/s}^2$$

Der in diesen Anweisungen angegebene Schwingungspegel und der Geräuschemissionswert sind entsprechend einem genormten Messverfahren gemessen worden und können für den Vergleich von Elektrowerkzeugen miteinander verwendet werden. Sie eignen sich auch für eine vorläufige Einschätzung der Schwingungs- und Geräuschemission.

Der angegebene Schwingungspegel und der Geräuschemissionswert repräsentieren die hauptsächlichsten Anwendungen des Elektrowerkzeuges. Wenn allerdings das Elektrowerkzeug für andere Anwendungen, mit abweichenden Einsatzwerkzeugen oder ungenügender Wartung eingesetzt wird, können der Schwingungspegel und der Geräuschemissionswert abweichen. Dies kann die Schwingungs- und Geräuschemission über den gesamten Arbeitszeitraum deutlich erhöhen.

Für eine genaue Abschätzung der Schwingungs- und Geräuschemissionen sollten auch die Zeiten berücksichtigt werden, in denen das Gerät abgeschaltet ist oder zwar läuft, aber nicht tatsächlich im Einsatz ist. Dies kann die Schwin-

gungs- und Geräuschemissionen über den gesamten Arbeitszeitraum deutlich reduzieren.

Legen Sie zusätzliche Sicherheitsmaßnahmen zum Schutz des Bedieners vor der Wirkung von Schwingungen fest wie zum Beispiel: Wartung von Elektrowerkzeug und Einsatzwerkzeugen, Warmhalten der Hände, Organisation der Arbeitsabläufe.

Montage

- ▶ **Ziehen Sie vor allen Arbeiten am Elektrowerkzeug den Netzstecker aus der Steckdose.**
- ▶ **Stellen Sie sicher, dass Sprühpistole und Basiseinheit vollständig und mit allen Dichtelementen montiert sind.** Nur dadurch ist die Funktion und Sicherheit des Feinsprühsystems gewährleistet.

Luftschlauch anschließen (siehe Bilder A1–A3)

- Öffnen Sie die Haltespanne (24) und rollen Sie den Luftschlauch (20) komplett von der Basiseinheit (22) ab.

Anschluss der Basiseinheit:

- Stecken Sie einen Bajonettverschluss (21) des Luftschlauchs entsprechend den Pfeilmarkierungen fest in die Aussparungen des Anschlusses (26) der Basiseinheit.
- Drehen Sie den Bajonettverschluss eine Vierteldrehung im Uhrzeigersinn.

Anschluss an der Sprühpistole:

- Stecken Sie den zweiten Bajonettverschluss (21) des Luftschlauchs entsprechend den Pfeilmarkierungen fest in die Aussparungen des Anschlusses (9) der Sprühpistole.
- Drehen Sie den Bajonettverschluss eine Vierteldrehung im Uhrzeigersinn.

Hinweis: Entfernen Sie vor dem Einfüllen von Sprühmaterial den Luftschlauch (20) (Vierteldrehung des Bajonettverschlusses (21) gegen den Uhrzeigersinn; Bajonettverschluss (21) aus dem Anschluss (9) ziehen).

Düsenkappe wechseln (siehe Bilder B1–B2)

Das Feinsprühsystem wird mit drei Düsenkappen ausgeliefert:

	Düsenkappe		
	(10)	(11)	(12)
Farbe	weiß	grau	schwarz
Auslieferungszustand	montiert	im Zubehörfach (27) unter der Haltespanne (24)	
Anwendungsfall	„Wand“	„Holz/Lasur“	„Holz/Lack“

Hinweis: Prüfen Sie vor der Auswahl der Düsenkappe das Sprühmaterial durch Umrühren. Dünnerflüssigeres Material (z. B. Holzfarbe) lässt sich besser mit der grauen Düsenkappe (11) oder der schwarzen Düsenkappe (12) versprühen, dickflüssigeres Material (z. B. Wandfarbe) lässt sich besser mit der weißen Düsenkappe (10) versprühen.

- Zum Wechseln der Düsenkappe schrauben Sie die Überwurfmutter (3) ab.
- Ziehen Sie die Luftkappe (2) ab.
- Schrauben Sie die montierte Düsenkappe ab.
- Öffnen Sie die Haltespanne (24) und nehmen Sie die gewünschte Düsenkappe aus dem Zubehörfach (27).
- Schrauben Sie die gewünschte Düsenkappe in das Gewinde in der Sprühpistole.
- Stecken Sie die Luftkappe (2) auf die Düsenkappe und ziehen Sie sie mit der Überwurfmutter (3) fest.

Betrieb

- ▶ **Ziehen Sie vor allen Arbeiten am Elektrowerkzeug den Netzstecker aus der Steckdose.**

Arbeitsvorbereitung

- ▶ **Sprüharbeiten am Rand von Gewässern oder auf benachbarten Flächen im unmittelbaren Einzugsbereich sind nicht zulässig.**
- ▶ Achten Sie beim Kauf von Farben, Lacken und Sprühmitteln auf deren Umweltverträglichkeit.

Sprühfläche vorbereiten

Die Sprühfläche muss sauber, trocken und fettfrei sein.

- Rauen Sie glatte Flächen auf und entfernen Sie danach den Schleifstaub.

Beim Einsatz können alle nicht abgedeckten Oberflächen durch den Sprühnebel verunreinigt werden. Bereiten Sie daher die Umgebung der Sprühfläche gründlich vor:

- Decken Sie Böden, Einrichtungsgegenstände, Türen, Fenster und Tür- und Fensterrahmen etc. sorgfältig ab. Zum Abdecken der Böden wird z.B. Malervlies empfohlen.
- Fixieren Sie das Abdeckmaterial. Nicht ausreichend fixiertes Abdeckmaterial kann durch den kraftvollen Luftstrom gelöst oder weggeblasen werden.
- ▶ **Kleben Sie Steckdosen und Schalter sorgfältig ab.** Unabgedeckte Steckdosen und Schalter können zu Kurzschluss führen und erhöhen das Risiko eines elektrischen Schlages.

Sprühmaterial vorbereiten

- ▶ **Achten Sie beim Verdünnen darauf, dass Sprühmaterial und Verdünnungsmittel zusammenpassen.** Bei Verwendung eines falschen Verdünnungsmittels können Klumpen entstehen, die die Sprühpistole verstopfen.
- ▶ **Achten Sie beim Verdünnen des Sprühmaterials darauf, dass der Flammpunkt des Gemisches nach der Verdünnung wieder über 55 °C liegt.** Das Verdünnen von z. B. lösemittelhaltigen Lacken setzt den Flammpunkt nach unten.
- ▶ **Achten Sie auf die Angaben des Farbherstellers zur Sprühbarkeit, z.B. im technischen Merk- oder Datenblatt. Achten Sie darauf, keine Farben zu versprühen, die nach Herstellerangaben nicht dafür geeignet sind.**

- Rühren Sie das Sprühmaterial gut durch. Die Verwendung von Sprühmaterial mit Zimmertemperatur führt zu einem besseren Sprühbild.
- Verdünnen Sie gegebenenfalls das Sprühmaterial. Ergibt sich bei der Probesprühung kein gutes Sprühbild, nehmen Sie eine Verdünnung in 5%-Schritten vor, bis ein optimales Sprühbild erreicht ist.



Sprühmaterial	empfohlene Verdünnung
Holzschutzmittel, Öle, Lasuren, Imprägnierungen, Wasser	0 %
Lösemittel- oder wasserverdünnbare (empfohlen) Lackfarben, Grundierungen, Rostschutzgrundierungen, Heizkörperlacke, Dickschichtlasuren	0–5 %
Dispersionsfarben und Latexfarben (Wandfarben)	mindestens 5 %

Verdünnungstabelle

Sprühmaterial [ml]	Verdünnungsmittel [ml] für Verdünnung		
	5 %	10 %	15 %
300	15	30	45
400	20	40	60
500	25	50	75
600	30	60	90
700	35	70	105
800	40	80	120

Sprühmaterial einfüllen (siehe Bilder C1–C2)

Hinweis: Entfernen Sie vor dem Einfüllen von Sprühmaterial den Luftschlauch (20) (Vierteldrehung des Bajonettverschlusses (21) gegen den Uhrzeigersinn; Bajonettverschluss (21) aus dem Anschluss (9) ziehen).

- Füllen Sie gegebenenfalls bei Verwendung von großen Gebinden das Sprühmaterial in einen kleineren Umfülleimer (14) um (z. B. 10 l Wandfarbe in einen 2,5- oder 5,0-l-Leereimer).
- Halten Sie mit einer Hand die Sprühpistole fest und drehen Sie mit der anderen Hand den Behälter (7) in Richtung des Öffnen-Symbols. 
- Ziehen Sie die Sprühpistole vom Behälter (7) ab.
- Falls Sie bereits angebrochenes Sprühmaterial verwenden, legen Sie das gründlich gereinigte Einfüllsieb (13) auf den Behälter (7), um beim Einfüllen etwaige Farbkümpfen zurückzuhalten.
- Füllen Sie das Sprühmaterial **maximal bis zur 1000-Markierung** in den Behälter (7).
- Setzen Sie die Sprühpistole auf den Behälter (7) auf. Drehen Sie den Behälter (7) in Richtung des Schließen-Symbols, bis der Verschlussring (6) hörbar einrastet. 
- Führen Sie eine Probesprühung auf einer Testfläche durch.

Wenn Sie ein optimales Sprühbild erhalten, können Sie das Sprühen beginnen.

oder

Wenn das Sprühergebnis nicht zufriedenstellend ist oder keine Farbe austritt: (siehe „Behebung von Störungen“, Seite 16)

Inbetriebnahme

- ▶ **Beachten Sie die Netzspannung!** Die Spannung der Stromquelle muss mit den Angaben auf dem Typenschild des Elektrowerkzeuges übereinstimmen.
- ▶ **Achten Sie darauf, dass die Basiseinheit während des Betriebs keinen Staub oder andere Verschmutzungen ansaugen kann.**
- ▶ **Achten Sie darauf, dass Sie die Basiseinheit nie besprühen.**
- ▶ **Unterbrechen Sie den Sprühvorgang, wenn während des Sprühens Flüssigkeit an anderen Stellen als der vorgesehenen Düse austritt und bringen Sie die Sprühpistole wieder in ordnungsgemäßen Zustand.** Es besteht die Gefahr eines elektrischen Schlags.
- ▶ **Sprühen Sie nicht auf sich selbst, auf andere Personen oder Tiere.**

Einschalten (siehe Bild D)

- Überprüfen Sie, ob die richtige Düsenkappe montiert ist. (siehe „Düsenkappe wechseln (siehe Bilder B1–B2)“, Seite 12)
- Stecken Sie den Netzstecker in die Steckdose.
- Nehmen Sie die Sprühpistole in die Hand und richten Sie sie auf die Sprühfläche.
- Drücken Sie zum Einschalten auf die Ein-/Austaste (25).
- Stellen Sie zum Regulieren der Luftmenge die Ein-/Austaste (25) auf den gewünschten Anwendungsfall (siehe „Luftmenge einstellen (siehe Bild D)“, Seite 14).
- Drücken Sie den Bedienschalter (5) an der Sprühpistole.

Hinweis: Wenn die Basiseinheit eingeschaltet ist, strömt an der Luftkappe (2) immer Luft aus.

Ausschalten

- Lassen Sie den Bedienschalter (5) los und drücken Sie zum Ausschalten auf die Ein-/Austaste (25).
- Ziehen Sie den Netzstecker aus der Steckdose.

Arbeitshinweise

Sprühen (siehe Bilder E–H)

Hinweis: Beachten Sie die Windrichtung, wenn Sie das Elektrowerkzeug im Freien benutzen.

- Führen Sie zuerst eine Probesprühung durch und stellen Sie das Sprühbild und die Sprühmaterialmenge entsprechend dem Sprühmaterial ein. Einstellungen siehe nachfolgende Abschnitte.
- Halten Sie die Sprühpistole unbedingt in einem gleichmäßigen Abstand von 20–25 cm senkrecht zum Sprühobjekt.

- Beginnen Sie den Sprühvorgang außerhalb der Sprühfläche.
- Bewegen Sie die Sprühpistole je nach Sprühbild-Einstellung gleichmäßig waagrecht oder senkrecht. Eine gleichmäßige Oberflächenqualität entsteht, wenn sich die Bahnen um 4–5 cm überlappen.
- Bei Sprüharbeiten an liegenden Objekten oder bei Sprüharbeiten über Kopf halten Sie die Sprühpistole leicht schräg und bewegen sich nach hinten von der besprühten Fläche weg.

Stolpergefahr! Achten Sie auf mögliche Hindernisse.

- Vermeiden Sie Unterbrechungen innerhalb der Sprühfläche.

Eine gleichmäßige Führung der Sprühpistole ergibt eine einheitliche Oberflächenqualität.

Ein ungleichmäßiger Abstand und Sprühwinkel führt zu starker Farbnebelbildung und damit zu einer ungleichmäßigen Oberfläche.

- Beenden Sie den Sprühvorgang außerhalb der Sprühfläche.







Sprühen Sie den Behälter für das Sprühmaterial nie ganz leer. Wenn das Steigrohr nicht mehr in das Sprühmaterial taucht, bricht der Sprühstrahl ab und eine uneinheitliche Oberfläche entsteht.

- Kontrollieren Sie nach Pausen oder Neubefüllung des Behälters (7) die Düsenkappe (10)/(11)/(12) und die Luftkappe (2) und reinigen Sie diese bei Bedarf.
- Wenn sich das Sprühmaterial an der Luftkappe (2) oder der Düsenkappe ablagert, reinigen Sie die Bauteile mit der mitgelieferten Reinigungsbürste (28) oder mit einer handelsüblichen Spülbürste.

Sprühbild einstellen (siehe Bild I)

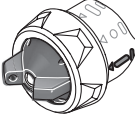
► **Betätigen Sie nie den Bedienschalter (5), während Sie die Luftkappe (2) verstellen.**

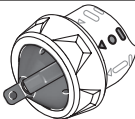

- Drehen Sie die Luftkappe (2) in die gewünschte Position.

Luftkappe	Sprühstrahl	Anwendung
		waagrechtcr Flachstrahl für vertikale Arbeitsrichtung
		senkrechter Flachstrahl für horizontale Arbeitsrichtung
		Rundstrahl für Ecken, Kanten und schwer zugängliche Stellen

Sprühmaterialmenge einstellen (siehe Bild J)
(PAINTVolume)

- Drehen Sie das Stellrad (4), um die gewünschte Sprühmaterialmenge einzustellen:
Stufen **1/2/3**: Anwendung „Holz/Lasur/Lack“,
Stufen **4/5**: Anwendung „Wand“.
- Beginnen Sie mit einer Probesprühung auf Stufe **1** und erhöhen Sie die Sprühmaterialmenge, bis das gewünschte Sprühbild erreicht ist. Wird kein zufriedenstellendes Sprühbild erreicht, verdünnen Sie das Sprühmaterial in 5%-Schritten (siehe „Sprühmaterial vorbereiten“, Seite 12).

Hinweis: Die Intensität des Farbauftrags hängt stark von der Bewegungsgeschwindigkeit ab.

Sprühmaterialmenge	Einstellung	
Zu viel Sprühmaterial auf der Sprühfläche	Die Sprühmaterialmenge muss verringert werden. - Stellen Sie eine Stufe weniger ein.	
Zu wenig Sprühmaterial auf der Sprühfläche	Die Sprühmaterialmenge muss erhöht werden. - Stellen Sie eine Stufe mehr ein.	

Luftmenge einstellen (siehe Bild D)

(AIRVolume)

- Stellen Sie durch Drehen der Luftmengenregulierung (25) den passenden Anwendungsfall ein, um die richtige Luftmenge und den Druck für das verwendete Sprühmaterial einzustellen.
Beginnen Sie bei Minimum/Anwendungsfall „Holz/Lasur“.

Anwendungsfälle einstellen

dünnflüssiges Sprühmaterial dickflüssiges Sprühmaterial



The diagram shows the AIRVolume control knob with three application icons: a spray gun for 'Anwendungsfall „Holz/Lasur“', a wall for 'Anwendungsfall „Holz/Lack“', and a wall for 'Anwendungsfall „Wand“'. Arrows indicate the knob's rotation range.

Innerhalb eines Anwendungsfalls kann die Luftmenge und der Druck stufenlos reguliert werden.

Zu starker Farbnebel:

Die Luftmenge muss verringert werden.

- Drehen Sie die Luftmengenregulierung (25) nach links.

Zu grobe Zerstäubung:

Die Luftmenge muss erhöht werden.

- Drehen Sie die Luftmengenregulierung **(25)** nach rechts.

Befeuchten von Tapeten

Zum einfacheren Entfernen alter Tapeten können Sie die Tapeten mit warmem Wasser (max. 55 °C) einsprühen. Verwenden Sie hierzu die graue Düsenkappe **(11)**.

Arbeitspausen und Transport (siehe Bilder K–L)

Zum einfachen Transport des Feinsprühsystems ist an der Basiseinheit ein Tragegriff **(23)** angebracht.

An der Unterseite der Basiseinheit **(22)** sind Rollen angebracht. Während des Arbeitens können Sie die Basiseinheit am Luftschlauch **(20)** hinter sich herziehen.

In Arbeitspausen kann die Sprühpistole **(1)** auf einer ebenen Arbeitsfläche abgestellt werden. Es kann kein Sprühmaterial auslaufen.

- ▶ **Stellen Sie die mit Sprühmaterial befüllte Sprühpistole immer aufrecht auf eine ebene Fläche.** Aus einer liegenden Sprühpistole kann Sprühmaterial auslaufen.

Wartung und Service

Wartung und Reinigung

- ▶ **Ziehen Sie vor allen Arbeiten am Elektrowerkzeug den Netzstecker aus der Steckdose.**
- ▶ **Halten Sie das Elektrowerkzeug und die Lüftungsschlitze sauber, um gut und sicher zu arbeiten.**

Wenn ein Ersatz der Anschlussleitung erforderlich ist, dann ist dies von **Bosch** oder einer autorisierten Kundendienststelle für **Bosch**-Elektrowerkzeuge auszuführen, um Sicherheitsgefährdungen zu vermeiden.

- ▶ **Reinigen Sie gründlich sofort nach jedem Gebrauch die Einzelteile des Feinsprühsystems, besonders alle farbführenden Bauteile.** Eine sachgemäße Reinigung ist Voraussetzung für den einwandfreien und sicheren Betrieb der Sprühpistole. Bei fehlender oder unsachgemäßer Reinigung werden keine Gewährleistungsansprüche übernommen.

Reinigung nach Verwendung von wasserbasierten Farben (siehe Bild M)

Reinigen Sie die Sprühpistole und den Behälter für das Sprühmaterial immer mit warmen Wasser.

Reinigen Sie die Düsen- und Luftbohrungen der Sprühpistole niemals mit spitzen Gegenständen.

- Schalten Sie die Basiseinheit **(22)** aus und entfernen Sie den Luftschlauch **(20)** von der Sprühpistole **(1)**.
- Lösen Sie den Behälter **(7)** von der Sprühpistole **(1)**. Halten Sie den Behälter **(7)** unter das Steigrohr **(17)** und drücken Sie den Bedienschalter **(5)** der Sprühpistole, damit das Sprühmaterial zurück in den Behälter laufen kann.
- Entleeren Sie den Behälter **(7)** vollständig. Das Sprühmaterial kann für weitere Anwendungen in einem luftdicht verschlossenen Farbbehälter aufbewahrt werden. Verwenden Sie dazu z.B. den Ersatzbehälter **(8)** mit Deckel oder den Original-Sprühmaterialbehälter.

- Reinigen Sie den Behälter **(7)**.
- Demontieren Sie das Steigrohr **(17)** mit Behälterdichtung **(16)** und spülen Sie es gut ab. Befestigen Sie das Steigrohr **(17)** mit Behälterdichtung **(16)** wieder an der Sprühpistole.
- Füllen Sie den Behälter **(7)** mit warmen Wasser und befestigen Sie ihn wieder an der Sprühpistole **(1)**.
- Schließen Sie den Luftschlauch **(20)** wieder an die Sprühpistole **(1)** an.
- Sprühen Sie solange, bis nur noch klares Wasser herauskommt. Eventuell füllen Sie den Behälter erneut mit warmen Wasser.
- Entfernen Sie den Luftschlauch **(20)** sowohl von der Basiseinheit **(22)** als auch von der Sprühpistole **(1)**.
- Reinigen Sie die Basiseinheit gegebenenfalls mit einem befeuchteten Tuch und entfernen Sie anschließend die Basiseinheit **(22)** und den Luftschlauch **(20)** aus der unmittelbaren Reinigungsumgebung.
- Demontieren Sie die Überwurfmutter **(3)**, die Luftkappe **(2)**, die verwendete Düsenkappe **(10)/(11)/(12)** und das Steigrohr **(17)** mit der Behälterdichtung **(16)**.
- Reinigen Sie in einem Eimer mit warmen Wasser alle farbführenden Teile mit der Reinigungsbürste **(28)** oder mit einer handelsüblichen Spülbürste. Reinigen Sie auch den Farbkanal **(19)** der Sprühpistole **(1)**.
- Kontrollieren Sie, ob das Steigrohr **(17)** mit der Behälterdichtung **(16)** frei von Sprühmaterial und unbeschädigt ist.
- Reinigen Sie die Entlüftungsbohrung **(18)** mit der Reinigungsbürste **(28)**.
- Reinigen Sie bei Bedarf das Einfüllsieb **(13)** gründlich mit warmen Wasser.
- Reinigen Sie den Behälter **(7)** und die Sprühpistole **(1)** außen mit einem befeuchteten Tuch.
- Lassen Sie vor dem Zusammenbau alle Teile sorgfältig trocknen.
- Montieren Sie das Feinsprühsystem wieder in umgekehrter Reihenfolge. Schieben Sie die Behälterdichtung **(16)** wieder nach oben in die Nut des Steigrohrs **(17)**. Stellen Sie sicher, dass die Behälterdichtung rundherum genau in der Steigrohrnut positioniert ist, um die Sprühpistole richtig abzudichten. Achten Sie darauf, dass Sie das Steigrohr **(17)** wieder bis zum Anschlag auf den Farbkanal **(19)** schieben.

Reinigung nach Verwendung von lösemittelbasierten Farben (siehe Bild M)

Reinigen Sie die Sprühpistole und den Behälter für das Sprühmaterial immer mit dem entsprechenden Verdünnungsmittel für das verwendete Sprühmaterial.

Reinigen Sie die Düsen- und Luftbohrungen der Sprühpistole niemals mit spitzen Gegenständen.

Tragen Sie bei Reinigungsarbeiten mit Lösemitteln und lösemittelbasierten Farben geeignete Handschuhe.

- Schalten Sie die Basiseinheit (22) aus und entfernen Sie den Luftschlauch (20) von der Sprühpistole (1).
 - Reinigen Sie die Basiseinheit gegebenenfalls mit einem mit Verdünnungsmittel befeuchteten Tuch und entfernen Sie anschließend die Basiseinheit (22) und den Luftschlauch (20) aus der unmittelbaren Reinigungsumgebung.
 - Lösen Sie den Behälter (7) von der Sprühpistole (1). Halten Sie den Behälter (7) unter das Steigrohr (17) und drücken Sie den Bedienschalter (5) der Sprühpistole, damit das Sprühmaterial zurück in den Behälter laufen kann.
 - Entleeren Sie den Behälter (7) vollständig. Das Sprühmaterial kann für weitere Anwendungen in einem luftdicht verschlossenen Farbbehälter aufbewahrt werden. Verwenden Sie dazu z. B. den Ersatzbehälter (8) mit Deckel oder den Original-Sprühmaterialbehälter.
 - Reinigen Sie den Behälter (7).
 - Demontieren Sie das Steigrohr (17) mit Behälterdichtung (16) und spülen Sie es gut ab. Befestigen Sie das Steigrohr (17) mit Behälterdichtung (16) wieder an der Sprühpistole.
 - Füllen Sie den Behälter (7) zur Hälfte mit Lösemittel und befestigen Sie ihn wieder an der Sprühpistole (1).
 - Schütteln Sie die Sprühpistole mehrmals. Achten Sie dabei darauf, dass Sie das Verdünnungsmittel nicht sprühen. **Es besteht Explosionsgefahr.**
 - Lösen Sie den Behälter (7) von der Sprühpistole (1) und entleeren Sie diesen vollständig in eine verschließbare Materialdose.
 - Demontieren Sie die Überwurfmutter (3), die Luftkappe (2), die verwendete Düsenkappe (10)/(11)/(12) und das Steigrohr (17) mit der Behälterdichtung (16).
 - Reinigen Sie in einem Eimer mit Verdünnungsmittel alle farbführenden Teile mit der Reinigungsbürste (28) oder mit einer handelsüblichen Spülbürste. Reinigen Sie auch den Farbkanal (19) der Sprühpistole (1).
 - Kontrollieren Sie, ob das Steigrohr (17) mit der Behälterdichtung (16) frei von Sprühmaterial und unbeschädigt ist. Reinigen Sie bei Bedarf die Behälterdichtung (16) nochmals mit Verdünnungsmittel.
 - Reinigen Sie die Entlüftungsbohrung (18) mit der Reinigungsbürste (28).
 - Reinigen Sie bei Bedarf das Einfüllsieb (13) gründlich mit Verdünnungsmittel.
 - Reinigen Sie den Behälter (7) und die Sprühpistole (1) außen mit einem mit Verdünnungsmittel befeuchteten Tuch.
 - Lassen Sie vor dem Zusammenbau alle Teile sorgfältig trocknen.
 - Montieren Sie das Feinsprühsystem wieder in umgekehrter Reihenfolge. Schieben Sie die Behälterdichtung (16) wieder nach oben in die Nut des Steigrohrs (17). Stellen Sie sicher, dass die Behälterdichtung rundherum genau in der Steigrohrnut positioniert ist, um die Sprühpistole richtig abzudichten. Achten Sie darauf, dass Sie das Steigrohr (17) wieder bis zum Anschlag auf den Farbkanal (19) schieben.
- Luftfilter reinigen (siehe Bild N)**
Der Luftfilter (30) muss gelegentlich gereinigt werden. Ist der Luftfilter stark verschmutzt, muss er gewechselt werden.
- Öffnen Sie die Luftfilterabdeckung (29).
 - Entnehmen Sie den Luftfilter (30).
 - Leichte Verschmutzung:
Klopfen Sie den Luftfilter (30) aus.
oder
Starke Verschmutzung:
Reinigen Sie den Luftfilter (30) unter fließendem Wasser und lassen Sie ihn anschließend gut trocknen, um Schimmelbildung zu vermeiden.
oder
Wechseln Sie den Luftfilter (30) aus.
 - Setzen Sie den Luftfilter wieder ein.
 - Schließen Sie die Luftfilterabdeckung (29) wieder.
- **Betreiben Sie das Feinsprühsystem nie ohne Luftfilter.** Schmutzpartikel können in den Motorraum gelangen und diesen beschädigen.
- Materialentsorgung**
Verunreinigtes Verdünnungsmittel, Sprühmaterialreste und ggf. Verdünnungsmittelreste müssen sach- und umweltgerecht entsorgt werden. Beachten Sie die Entsorgungshinweise des Herstellers und die örtlichen Vorschriften zur Sondermüllentsorgung. Umweltschädliche Chemikalien dürfen nicht ins Erdreich, ins Grundwasser oder in Gewässer gelangen. Schütten Sie umweltschädliche Chemikalien nie in die Kanalisation!
- Lagerung**
- Bevor Sie das Feinsprühsystem einlagern, reinigen Sie das Feinsprühsystem gründlich und lassen Sie alle Teile vor dem Zusammenbau sorgfältig trocknen.

Behebung von Störungen

Problem	Ursache	Abhilfe
Sprühmaterial deckt nicht richtig	Sprühmaterialmenge zu gering	Stellrad (4) Richtung Stufe 5 drehen
	Abstand zur Sprühfläche zu groß	Sprühabstand verringern
	Zu wenig Sprühmaterial auf der Sprühfläche, zu selten über die Sprühfläche gesprüht	Öfter über die Sprühfläche sprühen

Problem	Ursache	Abhilfe
	Sprühmaterial zu dickflüssig	Sprühmaterial erneut verdünnen und Probe-sprühung durchführen
Sprühmaterial verläuft nach Auftragen	Zu viel Sprühmaterial aufgetragen	Stellrad (4) Richtung Stufe 1 drehen
	Abstand zur Sprühfläche zu gering	Sprühabstand vergrößern
	Sprühmaterial zu dünnflüssig	Original-Sprühmaterial zugeben
	Zu oft über dieselbe Stelle gesprüht	Farbe abtragen und beim zweiten Sprühver-such nicht so oft über eine Stelle sprühen
Zu grobe Zerstäubung	Sprühmaterialmenge zu hoch	Stellrad (4) Richtung Stufe 1 drehen
	Zu geringe Luftmenge	Luftmengenregulierung (25) nach rechts drehen
	Weißer Düsenkappe (10) montiert (zu großer Düsendurchmesser)	Graue Düsenkappe (11) oder schwarze Düsen-kappe (12) montieren
	Düsennadel (15) verschmutzt	Düsennadel reinigen
	Sprühmaterial zu dickflüssig	Sprühmaterial erneut verdünnen und Probe-sprühung durchführen
	Luftfilter (30) stark verschmutzt	Luftfilter wechseln
Zu starker Farbnebel	Zu viel Sprühmaterial aufgetragen	Stellrad (4) Richtung Stufe 1 drehen
	Zu große Luftmenge	Luftmengenregulierung (25) nach links drehen
	Abstand zur Sprühfläche zu groß	Sprühabstand verringern
Sprühstrahl pulsiert	Zu wenig Sprühmaterial im Behälter	Sprühmaterial nachfüllen
	Entlüftungsbohrung (18) am Steigrohr (17) verstopft	Steigrohr und Entlüftungsbohrung reinigen
	Steigrohr (17) lose	Steigrohr bis zum Anschlag auf den Farbkanal (19) schieben
	Behälterdichtung (16) nicht oder nicht korrekt in Nut des Steigrohrs (17) positioniert	Behälterdichtung rundherum genau in Steig-rohrnut montieren
	Düsenkappe (10)/(11)/(12) sitzt locker	Düsenkappe anziehen
	Luftfilter (30) stark verschmutzt	Luftfilter wechseln
	Sprühmaterial zu dickflüssig	Sprühmaterial erneut verdünnen und Probe-sprühung durchführen
Sprühmaterial tropft an der Düsenkappe nach	Ablagerung von Sprühmaterial an der Düsen-kappe (10)/(11)/(12) , der Düsennadel (15) und der Luftkappe (2)	Düsenkappe, Düsennadel und Luftkappe reini-gen
	Düsenkappe (10)/(11)/(12) sitzt locker	Düsenkappe anziehen
Aus der Düsenkappe tritt kein Sprühmaterial aus	Basiseinheit ist ausgeschaltet	Ein-/Austaste (25) drücken
	Kein Druckaufbau im Behälter (7) , da Behälter nicht komplett geschlossen	Behälter (7) in Richtung des Schließen-Sym-bols drehen bis der Verschlussring (6) hörbar einrastet
	Steigrohr (17) lose	Steigrohr bis zum Anschlag auf den Farbkanal (19) schieben
	Düsennadel (15) verstopft	Düsennadel reinigen
	Steigrohr (17) verstopft	Steigrohr reinigen
	Entlüftungsbohrung (18) am Steigrohr (17) verstopft	Steigrohr und Entlüftungsbohrung reinigen
	Behälterdichtung (16) fehlt oder ist beschädigt	(neue) Behälterdichtung über das Steigrohr in die Nut schieben
	Sprühmaterial zu dickflüssig	Sprühmaterial erneut verdünnen und Probe-sprühung durchführen

Problem	Ursache	Abhilfe
	Sprühmaterial verschmutzt (Farbkumpen)	Sprühpistole komplett entleeren und reinigen; Sprühmaterial beim Befüllen durch Einfüllsieb (13) gießen

Kundendienst und Anwendungsberatung

Der Kundendienst beantwortet Ihre Fragen zu Reparatur und Wartung Ihres Produkts sowie zu Ersatzteilen. Explosionszeichnungen und Informationen zu Ersatzteilen finden Sie auch unter: **www.bosch-pt.com**

Das Bosch-Anwendungsberatungs-Team hilft Ihnen gerne bei Fragen zu unseren Produkten und deren Zubehör.

Geben Sie bei allen Rückfragen und Ersatzteilbestellungen bitte unbedingt die 10-stellige Sachnummer laut Typenschild des Produkts an.

Deutschland

Robert Bosch Power Tools GmbH
Servicezentrum Elektrowerkzeuge
Zur Luhne 2

37589 Kalefeld – Willershausen

Kundendienst: Tel.: (0711) 400 40 480

E-Mail: Servicezentrum.Elektrowerkzeuge@de.bosch.com

Unter www.bosch-pt.de können Sie online Ersatzteile bestellen oder Reparaturen anmelden.

Anwendungsberatung:

Tel.: (0711) 400 40 480

Fax: (0711) 400 40 482

E-Mail: kundenberatung.ew@de.bosch.com

Weitere Serviceadressen finden Sie unter:

www.bosch-pt.com/serviceaddresses

Entsorgung

Sprühpistole, Elektroeinheit, Zubehör und Verpackungen sollen einer umweltgerechten Wiederverwertung zugeführt werden.



Werfen Sie Elektrowerkzeuge nicht in den Hausmüll!

Nur für EU-Länder:

Gemäß der Europäischen Richtlinie 2012/19/EU über Elektro- und Elektronik-Altgeräte und ihrer Umsetzung in nationales Recht müssen nicht mehr gebrauchsfähige Elektrowerkzeuge getrennt gesammelt und einer umweltgerechten Wiederverwertung zugeführt werden.

Bei unsachgemäßer Entsorgung können Elektro- und Elektronikaltgeräte aufgrund des möglichen Vorhandenseins gefährlicher Stoffe schädliche Auswirkungen auf die Umwelt und die menschliche Gesundheit haben.

Nur für Deutschland:

Informationen zur Rücknahme von Elektro-Altgeräten für private Haushalte

Wie im Folgenden näher beschrieben, sind bestimmte Vertreter zur unentgeltlichen Rücknahme von Altgeräten verpflichtet.

Vertreiber mit einer Verkaufsfläche für Elektro- und Elektronikgeräte von mindestens 400 m² sowie Vertreter von Lebensmitteln mit einer Gesamtverkaufsfläche von mindestens 800 m², die mehrmals im Kalenderjahr oder dauerhaft Elektro- und Elektronikgeräte anbieten und auf dem Markt bereitstellen, sind verpflichtet,

1. bei der Abgabe eines neuen Elektro- oder Elektronikgeräts an einen Endnutzer ein Altgerät des Endnutzers der gleichen Geräteart, das im Wesentlichen die gleichen Funktionen wie das neue Gerät erfüllt, am Ort der Abgabe oder in unmittelbarer Nähe hierzu unentgeltlich zurückzunehmen; Ort der Abgabe ist auch der private Haushalt, sofern dort durch Auslieferung die Abgabe erfolgt: In diesem Fall ist die Abholung des Altgeräts für den Endnutzer unentgeltlich; und
2. auf Verlangen des Endnutzers Altgeräte, die in keiner äußeren Abmessung größer als 25 cm sind, im Einzelhandelsgeschäft oder in unmittelbarer Nähe hierzu unentgeltlich zurückzunehmen; die Rücknahme darf nicht an den Kauf eines Elektro- oder Elektronikgerätes geknüpft werden und ist auf drei Altgeräte pro Geräteart beschränkt.

Der Vertreter hat beim Abschluss des Kaufvertrags für das neue Elektro- oder Elektronikgerät den Endnutzer über die Möglichkeit zur unentgeltlichen Rückgabe bzw. Abholung des Altgeräts zu informieren und den Endnutzer nach seiner Absicht zu befragen, ob bei der Auslieferung des neuen Geräts ein Altgerät zurückgegeben wird.

Dies gilt auch bei Vertrieb unter Verwendung von Fernkommunikationsmitteln, wenn die Lager- und Versandflächen für Elektro- und Elektronikgeräte mindestens 400 m² betragen oder die gesamten Lager- und Versandflächen mindestens 800 m² betragen, wobei die unentgeltliche Abholung auf Elektro- und Elektronikgeräte der Kategorien 1 (Wärmeüberträger), 2 (Bildschirmgeräte) und 4 (Großgeräte mit mindestens einer äußeren Abmessung über 50 cm) beschränkt ist. Für alle übrigen Elektro- und Elektronikgeräte muss der Vertreter geeignete Rückgabemöglichkeiten in zumutbarer Entfernung zum jeweiligen Endnutzer gewährleisten; das gilt auch für Altgeräte, die in keiner äußeren Abmessung größer als 25 cm sind, die der Endnutzer zurückgeben will, ohne ein neues Gerät zu kaufen.

English

Safety instructions

General Power Tool Safety Warnings

⚠ WARNING Read all safety warnings, instructions, illustrations and specifications provided with this power tool. Failure to follow all instructions listed below may result in electric shock, fire and/or serious injury.

Save all warnings and instructions for future reference.

The term "power tool" in the warnings refers to your mains-operated (corded) power tool or battery-operated (cordless) power tool.

Work area safety

- ▶ **Keep work area clean and well lit.** Cluttered or dark areas invite accidents.
- ▶ **Do not operate power tools in explosive atmospheres, such as in the presence of flammable liquids, gases or dust.** Power tools create sparks which may ignite the dust or fumes.
- ▶ **Keep children and bystanders away while operating a power tool.** Distractions can cause you to lose control.

Electrical safety

- ▶ **Power tool plugs must match the outlet. Never modify the plug in any way. Do not use any adapter plugs with earthed (grounded) power tools.** Unmodified plugs and matching outlets will reduce risk of electric shock.
- ▶ **Avoid body contact with earthed or grounded surfaces, such as pipes, radiators, ranges and refrigerators.** There is an increased risk of electric shock if your body is earthed or grounded.
- ▶ **Do not expose power tools to rain or wet conditions.** Water entering a power tool will increase the risk of electric shock.
- ▶ **Do not abuse the cord. Never use the cord for carrying, pulling or unplugging the power tool. Keep cord away from heat, oil, sharp edges or moving parts.** Damaged or entangled cords increase the risk of electric shock.
- ▶ **When operating a power tool outdoors, use an extension cord suitable for outdoor use.** Use of a cord suitable for outdoor use reduces the risk of electric shock.
- ▶ **If operating a power tool in a damp location is unavoidable, use a residual current device (RCD) protected supply.** Use of an RCD reduces the risk of electric shock.

Personal safety

- ▶ **Stay alert, watch what you are doing and use common sense when operating a power tool. Do not use a power tool while you are tired or under the influence of drugs, alcohol or medication.** A moment of inatten-

tion while operating power tools may result in serious personal injury.

- ▶ **Use personal protective equipment. Always wear eye protection.** Protective equipment such as a dust mask, non-skid safety shoes, hard hat or hearing protection used for appropriate conditions will reduce personal injuries.
- ▶ **Prevent unintentional starting. Ensure the switch is in the off-position before connecting to power source and/or battery pack, picking up or carrying the tool.** Carrying power tools with your finger on the switch or energising power tools that have the switch on invites accidents.
- ▶ **Remove any adjusting key or wrench before turning the power tool on.** A wrench or a key left attached to a rotating part of the power tool may result in personal injury.
- ▶ **Do not overreach. Keep proper footing and balance at all times.** This enables better control of the power tool in unexpected situations.
- ▶ **Dress properly. Do not wear loose clothing or jewellery. Keep your hair and clothing away from moving parts.** Loose clothes, jewellery or long hair can be caught in moving parts.
- ▶ **If devices are provided for the connection of dust extraction and collection facilities, ensure these are connected and properly used.** Use of dust collection can reduce dust-related hazards.
- ▶ **Do not let familiarity gained from frequent use of tools allow you to become complacent and ignore tool safety principles.** A careless action can cause severe injury within a fraction of a second.

Power tool use and care

- ▶ **Do not force the power tool. Use the correct power tool for your application.** The correct power tool will do the job better and safer at the rate for which it was designed.
- ▶ **Do not use the power tool if the switch does not turn it on and off.** Any power tool that cannot be controlled with the switch is dangerous and must be repaired.
- ▶ **Disconnect the plug from the power source and/or remove the battery pack, if detachable, from the power tool before making any adjustments, changing accessories, or storing power tools.** Such preventive safety measures reduce the risk of starting the power tool accidentally.
- ▶ **Store idle power tools out of the reach of children and do not allow persons unfamiliar with the power tool or these instructions to operate the power tool.** Power tools are dangerous in the hands of untrained users.
- ▶ **Maintain power tools and accessories. Check for misalignment or binding of moving parts, breakage of parts and any other condition that may affect the power tool's operation. If damaged, have the power tool repaired before use.** Many accidents are caused by poorly maintained power tools.

- ▶ **Keep cutting tools sharp and clean.** Properly maintained cutting tools with sharp cutting edges are less likely to bind and are easier to control.
- ▶ **Use the power tool, accessories and tool bits etc. in accordance with these instructions, taking into account the working conditions and the work to be performed.** Use of the power tool for operations different from those intended could result in a hazardous situation.
- ▶ **Keep handles and grasping surfaces dry, clean and free from oil and grease.** Slippery handles and grasping surfaces do not allow for safe handling and control of the tool in unexpected situations.

Service

- ▶ **Have your power tool serviced by a qualified repair person using only identical replacement parts.** This will ensure that the safety of the power tool is maintained.

Safety instructions for fine spray systems

- ▶ **Keep your work area clean, well lit and free of paint or solvent containers, cloths and other flammable materials.** There is a risk of spontaneous combustion. Ensure that you have access to functioning fire extinguishers or extinguishing equipment at all times.
- ▶ **Ensure that the spray area is well ventilated and that there is sufficient fresh air circulating in the whole area.** Evaporating flammable solvents create an explosive environment.
- ▶ **Do not spray or clean with materials with a flash point lower than 55 °C. Use water-based materials, non-volatile hydrocarbons or similar materials.** Volatile evaporating solvents create an explosive environment.
- ▶ **Do not spray near ignition sources such as static electricity sparks, naked flames, pilot lights, hot objects, engines, cigarettes and sparks created by plugging in and unplugging electric cables or operating switches.** These kinds of spark sources can lead to combustion of the surrounding environment.

- ▶ **Do not spray materials if it is not clear whether they might be dangerous.** Unknown materials could create hazardous conditions.
- ▶ **Do not spray boiling water. Spray only warm water (max. 55 °C) which is free from chemical additives.**
- ▶ **Wear additional personal protection equipment such as appropriate protective gloves and a protective mask or respirator when spraying or handling chemicals.** Wearing personal protection equipment appropriate to the conditions reduces your exposure to hazardous substances.



- ▶ **Take note of possible risks posed by the spray material. Observe the markings on the container or the manufacturer's information regarding the spray material, including the instructions about using personal protective equipment.** You must comply with the manufacturer's instructions in order to reduce the risk of fire and of injury caused by poison, carcinogens, etc.
- ▶ **Keep the mains plug and the spray system trigger switch free from paint and other liquids. Never hold the cable by its plug connection for support.** Doing this could cause electric shock.
- ▶ **Supervise children.** This will ensure that children do not play with the fine spray system.

Products sold in GB only:

Your product is fitted with an BS 1363/A approved electric plug with internal fuse (ASTA approved to BS 1362).

If the plug is not suitable for your socket outlets, it should be cut off and an appropriate plug fitted in its place by an authorised customer service agent. The replacement plug should have the same fuse rating as the original plug.

The severed plug must be disposed of to avoid a possible shock hazard and should never be inserted into a mains socket elsewhere.



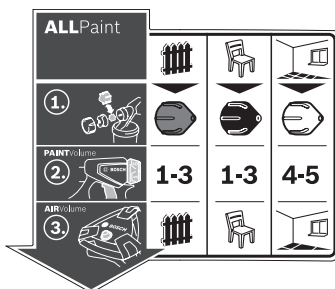







Symbols

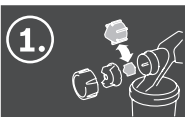

The sticker regarding operation of the fine-spray system is located on the base station. The correct interpretation of the symbols helps you operate the fine-spray system better and more safely.

Symbols and their meanings

Detailed description

ALLPaint				(see "Intended Use", page 21)
The fine-spray system is suitable for varnishes and lacquers and for wall paints.	"Wood/varnish" application: Spraying varnishes and primers	"Wood/lacquer" application: Spraying solvent-based and water-dilutable lacquers, clear lacquers and oils	"Wall" application: Spraying emulsion and latex paints	
				(see "Changing the nozzle cap (see figures B1-B2)", page 22)
Step 1: Choose the correct nozzle cap	Choose the grey nozzle cap (11) for the "wood/varnish" application	Choose the black nozzle cap (12) for the "wood/lacquer" application	Choose the white nozzle cap (10) for the "wall" application	
	1-3	1-3	4-5	(see "Setting the spray material quantity (see figure J)", page 24)
Step 2: Setting the spray material quantity	Select setting 1, 2 or 3 on the thumbwheel (4) for the "wood/varnish" application	Select setting 1, 2 or 3 on the thumbwheel (4) for the "wood/varnish" application	Select setting 4 or 5 on the thumbwheel (4) for the "wall" application	
				(see "Setting the air flow (see figure D)", page 25)
Step 3: Setting the air flow	Set the "wood/varnish" application at the air flow control (25)	Set the "wood/varnish" application at the air flow control (25)	Set the "wall" application at the air flow control (25)	

Product Description and Specifications



Read all the safety and general instructions.

Failure to observe the safety and general instructions may result in electric shock, fire and/or serious injury.

Please observe the illustrations at the beginning of this operating manual.

Intended Use

The power tool is intended for spraying all common paints: Emulsion and latex paints (wall paints), solvent-based and water-dilutable (recommended) lacquers, varnishes, primers, impregnations, clear lacquers (ALLPaint), oils and water.

The power tool is not suitable for use with caustic solutions, wood stains, acidic coating materials, disinfectants, pesticides and house paints.

Product Features

The numbering of the product features refers to the diagram of the power tool on the graphics page.

- (1)** Spray gun
- (2)** Air cap
- (3)** Cap nut
- (4)** Thumbwheel for spraying capacity
- (5)** Trigger switch
- (6)** Lock ring
- (7)** Container for spray material
- (8)** Spare container for spray material
- (9)** Hose port (spray gun)
- (10)** Nozzle cap (white: for "wall" application)
- (11)** Nozzle cap (grey: for "wood/glaze" application)
- (12)** Nozzle cap (black: for "wood/lacquer" application)
- (13)** Filling sieve

- (14) Transfer bucket¹⁾
- (15) Nozzle needle
- (16) Container seal
- (17) Suction tube
- (18) Ventilation hole
- (19) Paint channel
- (20) **Air hose**
- (21) Bayonet lock
- (22) **Base unit**
- (23) Carrying handle
- (24) Holding clamp
- (25) On/off button with air flow control
- (26) Hose port (base unit)
- (27) Accessory compartment
- (28) Cleaning brush
- (29) Air filter cover
- (30) Air filter

- a) **Accessories shown or described are not included with the product as standard. You can find the complete selection of accessories in our accessories range.**

Technical Data

Fine-spray system		PFS 5000 E
Article number		3 603 B07 2..
Rated power input	W	1200
Spraying capacity	ml/min	500
Required time for application of paint on 3 m ²	min	1
Container capacity for spray material	ml	1000
Length of air hose	m	4
Weight according to EPTA-Procedure 01:2014	kg	4,9
Protection class		□/II

The specifications apply to a rated voltage [U] of 230 V. These specifications may vary at different voltages and in country-specific models.

Noise/Vibration Information

Noise emission values determined according to **EN 62841-1**.

Typically the A-weighted noise level of the power tool are: **84** dB(A); sound power level **95** dB(A). Uncertainty K = **3** dB.

Wear hearing protection

Vibration total values a_h (triax vector sum) and uncertainty K determined according to **EN 62841-1**:

$a_h < 2.5$ m/s², K = **1.5** m/s²

The vibration level and noise emission value given in these instructions have been measured in accordance with a standardised measuring procedure and may be used to com-

pare power tools. They may also be used for a preliminary estimation of vibration and noise emissions.

The stated vibration level and noise emission value represent the main applications of the power tool. However, if the power tool is used for other applications, with different application tools or is poorly maintained, the vibration level and noise emission value may differ. This may significantly increase the vibration and noise emissions over the total working period.

To estimate vibration and noise emissions accurately, the times when the tool is switched off or when it is running but not actually being used should also be taken into account. This may significantly reduce vibration and noise emissions over the total working period.

Implement additional safety measures to protect the operator from the effects of vibration, such as servicing the power tool and application tools, keeping their hands warm, and organising workflows correctly.

Assembly

- **Pull the plug out of the socket before carrying out any work on the power tool.**
- **Ensure that the spray gun and base unit are assembled completely and with all seals.** Only this will ensure the function and safety of the fine-spray system.

Connecting the air hose (see figures A1–A3)

- Open the holding clamp **(24)** and unwind the air hose **(20)** completely from the base unit **(22)**.

Connecting the base unit:

- Insert a bayonet lock **(21)** of the air hose securely into the holes in the base unit port **(26)** according to the arrow marks.
- Turn the bayonet lock a quarter turn clockwise.

Connecting to the spray gun:

- Insert the second bayonet lock **(21)** of the air hose securely into the holes in the spray gun port **(9)** according to the arrow marks.
- Turn the bayonet lock a quarter turn clockwise.

Note: Remove the air hose **(20)** before pouring in spray material (quarter turn of the bayonet lock **(21)** anticlockwise; pull the bayonet lock **(21)** out of the port **(9)**).

Changing the nozzle cap (see figures B1–B2)

The fine-spray system is supplied with three nozzle caps:

	Nozzle cap		
	(10)	(11)	(12)
Paint	White	Grey	Black
Delivery condition	Mounted	In the accessory compartment (27) under the holding clamp (24)	
Application	"Wall"	"Wood/varnish"	"Wood/lacquer"

Note: Check the spray material by stirring it before selecting the nozzle cap. Thinner-viscosity material (e.g. wood paint) can be sprayed better with the grey nozzle cap (11) or the black nozzle cap (12), whereas thicker-viscosity material (e.g. wall paint) can be sprayed better with the white nozzle cap (10).

- To change the nozzle cap, unscrew the cap nut (3).
- Pull off the air cap (2).
- Unscrew the mounted nozzle cap.
- Open the holding clamp (24) and take the required nozzle cap out of the accessory compartment (27).
- Screw the required nozzle cap into the thread in the spray gun.
- Put the air cap (2) on the nozzle cap and tighten it with the cap nut (3).

Operation

- **Pull the plug out of the socket before carrying out any work on the power tool.**
- **Products that are only sold in AUS and NZ:** Use a residual current device (RCD) with a nominal residual current of 30 mA or less.

Work preparation

- **Spraying on the sides of water bodies (lakes, rivers, etc.) or neighbouring surfaces in the direct catchment area is not permitted.**
- When purchasing paint, lacquer and spray material, pay attention to their environmental compatibility.

Preparing the spray surface

The spray surface must be clean, dry and grease-free.

- Roughen smooth surfaces and then remove the sanding dust.

When spraying, all non-covered surfaces can be contaminated by the spray mist. Therefore, thoroughly prepare the area around the surface to be sprayed:

- Carefully cover floors, furnishings, doors, windows as well as door and window frames, etc. Painting substrate, for example, is recommended for covering the floors.
- Fix the cover material in place. Cover material that is not fixed in place securely can be detached or blown away by the powerful air jet.

- **Carefully mask off plug sockets and switches.** Uncovered plug sockets and switches may cause a short-circuit and increase the risk of electric shock.

Preparing the spray material

- **When diluting, make sure that the spray material and the diluting agent are compatible.** When using a faulty diluting agent, lumps can develop that can lead to clogging of the spray gun.
- **When diluting the spray material, make sure that the flash point of the mixture is above 55 °C again after diluting.** Diluting substances such as solvent-based lacquers lowers the flash point.

- **Note the specifications of the paint manufacturer relating to sprayability, e.g. in the technical information sheet or data sheet. Make sure that you do not spray any paints that are not suitable according to the manufacturer's specifications.**

- Stir the spray material thoroughly.
Using spray material at room temperature will yield a better spray pattern.
- Dilute the spray material if necessary.
If the spray test does not produce a good spray pattern, dilute in 5 % increments until an optimal spray pattern is achieved.



Spray material	Recommended dilution
Wood preservatives, oils, glazes, impregnations, water	0 %
Solvent-dilutable or water-dilutable (recommended) lacquers, primers, anti-rust primers, radiator lacquers, thick-coat glazes	0–5 %
Emulsion paints and latex paints (wall paints)	At least 5 %

Dilution table

Spray material [ml]	Diluting agent [ml] for dilution		
	5 %	10 %	15 %
300	15	30	45
400	20	40	60
500	25	50	75
600	30	60	90
700	35	70	105
800	40	80	120

Filling the spray material (see figures C1–C2)

Note: Remove the air hose (20) before pouring in spray material (quarter turn of the bayonet lock (21) anticlockwise; pull the bayonet lock (21) out of the port (9)).

- When using large buckets, pour the spray material into a smaller transfer bucket (14) if necessary (e.g. 10 l wall paint into an empty 2.5 or 5.0 l bucket).
- Hold the spray gun in place with one hand and use the other hand to turn the container (7) towards the open symbol. 
- Pull the spray gun off the container (7).
- If you are using already opened spray material, place the thoroughly cleaned filling sieve (13) on the container (7) to hold back any lumps of paint when pouring in.
- Pour the spray material into the container (7) up to no more than the 1000 mark. 
- Put the spray gun on the container (7). Turn the container (7) towards the close symbol until you hear the lock ring (6) engage.
- Carry out a test-spray run on a test surface.

If the spray pattern is optimal, you can begin spraying.

or

If the spraying results are unsatisfactory or no paint is emitted: (see "Troubleshooting", page 27)

Starting Operation

- ▶ **Pay attention to the mains voltage.** The voltage of the power source must match the voltage specified on the rating plate of the power tool.
- ▶ **Make sure that the base unit cannot draw in dust or other contamination during operation.**
- ▶ **Make sure never to spray on the base unit.**
- ▶ **Stop spraying if fluid escapes from places other than the intended nozzle during spraying, and restore the spray gun to its proper condition.** There is a risk of electric shock.
- ▶ **Do not direct the fine-spray system against yourself, other persons or animals.**

Switching on (see figure D)

- Check whether the correct nozzle cap is fitted. (see "Changing the nozzle cap (see figures B1–B2)", page 22)
- Plug the mains plug into a plug socket.
- Grasp the spray gun by the handle and point it at the target area.
- Switch on by pressing the on/off button (25).
- Set the on/off button (25) to the required application to regulate the air flow (see "Setting the air flow (see figure D)", page 25).
- Pull the trigger switch (5) on the spray gun.

Note: Air always flows out at the air cap (2) when the base unit is switched on.

Switching off

- Let go of the trigger switch (5) and switch off by pressing the on/off button (25).
- Pull the mains plug from the plug socket.

Working Advice

Spraying (see figures E–H)

Note: Pay attention to the wind direction when you are using the power tool outdoors.

- Firstly, carry out a spray test and adjust the spray pattern and the spray material quantity according to the spray material.
For adjustments, see the following sections.
- Make sure to hold the spray gun with a uniform clearance of 20–25 cm vertical to the object being sprayed.
- Begin the spraying procedure outside the target area.
- Move the spray gun evenly horizontally or vertically according to the spray pattern configuration.
An even surface quality can be achieved when the spray paths overlap by 4–5 cm.
- When spraying horizontal objects or spraying overhead, hold the spray gun at a slight angle and move back from

the sprayed surface.





Risk of tripping! Be aware of potential obstacles.

- Avoid interruptions when spraying the target area.
Guiding the spray gun evenly will provide uniform surface quality.
- A non-uniform spraying angle and distance will lead to heavy formation of paint mist and consequently an uneven surface.
- End the spraying procedure outside the target area.
Never completely empty the container for the spray material by spraying. If the suction tube is no longer immersed in the spray material, the spray jet will be interrupted and this will result in an inconsistent surface.
- After breaks or refilling the container (7), check the nozzle cap (10)/(11)/(12) and the air cap (2) and clean them if required.
- If spray material settles on the air cap (2) or the nozzle cap, clean the components with the supplied cleaning brush (28) or a commercially available washing-up brush.

Setting the spray pattern (see figure I)

- ▶ **Never actuate the trigger switch (5) while adjusting the air cap (2).**

- Turn the air cap (2) to the required position.

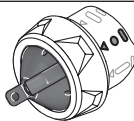
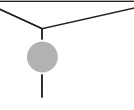

Air cap	Spray jet pattern	Application
		Horizontal flat jet for vertical working direction
		Vertical flat jet for horizontal working direction
		Round jet for corners, edges and hard to reach locations

Setting the spray material quantity (see figure J)

(PAINT)Volume

- Turn the thumbwheel (4) to set the required spray material quantity:
Stages 1/2/3: "Wood/varnish/lacquer" application,
Stages 4/5: "Wall" application.
- Start with a spray test at setting 1 and increase the spray material volume until the required spray pattern is achieved. If a satisfactory spray pattern is not achieved, dilute the spray material in 5 % increments (see "Preparing the spray material", page 23).

Please note: The intensity of the paint application is highly dependent on the moving speed.

Spray material volume	Setting	
Too much material on target area	The spray material volume must be reduced. – Turn down by one setting.	
Not enough material on target area	The spray material volume must be increased. – Turn up by one setting.	

Setting the air flow (see figure D)

(AIRVolume)

- Turn the air flow control (25) to select the appropriate application in order to set the correct air flow and pressure for the spray material used.
Start with minimum/"Wood/varnish" application

Setting the applications

Thin-viscosity spray material Thick-viscosity spray material



"Wood/varnish" application "Wood/lacquered" application "Wall" application

The air flow and pressure can be steplessly adjusted within an application.

Excessive paint mist:

The air flow must be reduced.

- Turn the air flow control (25) to the left.

Atomisation too coarse:

The air flow must be increased.

- Turn the air flow control (25) to the right.

Dampening Wallpaper

To make it easier to remove old wallpaper, you can spray warm water on the wallpaper (max. 55 °C). Use the grey nozzle cap (11) to do so.

Work breaks and transport (see figure K-L)

A carrying handle (23) is fitted to the base unit to enable easy transport of the fine-spray system.

Wheels are fitted to the bottom of the base unit (22). You can pull the base unit behind you by the air hose (20) during work.

The spray gun (1) can be put down on a flat work surface during breaks. No spray material can leak out.

- ▶ **Always put the spray gun upright on a flat surface when it is filled with spray material.** Spray material can leak out from a spray gun if it is lying down.

Maintenance and Service

Maintenance and Cleaning

- ▶ **Pull the plug out of the socket before carrying out any work on the power tool.**

- ▶ **To ensure safe and efficient operation, always keep the power tool and the ventilation slots clean.**

In order to avoid safety hazards, if the power supply cord needs to be replaced, this must be done by **Bosch** or by an after-sales service centre that is authorised to repair **Bosch** power tools.

- ▶ **Thoroughly clean the individual parts of the fine-spray system immediately after each use, especially all paint-carrying components.** Proper cleaning is a prerequisite for faultless and safe operation of the spray gun. No warranty claims will be accepted if cleaning has not been done at all or has not been done properly.

Cleaning After Using Water-Based Paints (see figure M)

Always clean the spray gun and the spray material container with warm water.

Never clean the nozzle and air holes in the spray gun with pointed objects.

- Switch off the base unit (22) and remove the air hose (20) from the spray gun (1).
- Remove the container (7) from the spray gun (1). Hold the container (7) underneath the suction tube (17) and pull the trigger switch (5) on the spray gun so that the spray material can flow back into the container.
- Empty the container (7).
The spray material can be stored in an airtight, sealed paint container for other applications. Use the spare container (8) with cover or the original spray material container, for example, for this purpose.
- Clean the container (7).
- Remove the suction tube (17) with the container seal (16) and rinse it thoroughly.
Reattach the suction tube (17) with the container seal (16) to the spray gun.
- Fill the container (7) with warm water and fit it to the spray gun (1) again.
- Connect the air hose (20) to the spray gun (1) again.
- Spray until only clear water comes out. You may have to fill the container with warm water again.
- Remove the air hose (20) from both the base unit (22) and the spray gun (1).
- Clean the base unit if necessary with a moistened cloth and then remove the base unit (22) and the air hose (20) from the immediate cleaning environment.

- Remove the cap nut (3), the air cap (2), the nozzle cap used (10)/(11)/(12) and the suction tube (17) with the container seal (16).
- Clean all paint-carrying parts in a bucket with warm water using the cleaning brush (28) or with a commercially available washing-up brush. Also clean the paint channel (19) of the spray gun (1).
- Check that the suction tube (17) and the container seal (16) are free of spray material and undamaged.
- Clean the ventilation hole (18) using the cleaning brush (28).
- If required, clean the filling sieve (13) thoroughly with warm water.
- Clean the outside of the container (7) and the spray gun (1) with a damp cloth.
- Allow all components to dry thoroughly before assembling them.
- Reassemble the fine-spray system in reverse order. Slide the container seal (16) upwards again into the groove of the suction tube (17). Ensure that the container seal is positioned precisely all around in the suction tube groove in order to seal the spray gun correctly. Make sure that you slide the suction tube (17) all the way back onto the paint channel (19).

Cleaning After Using Solvent-Based Paints (see figure M)

Always clean the spray gun and the container for the spray material with the respective diluting agent for the spray material being used.

Never clean the nozzle and air holes in the spray gun with pointed objects.

Wear suitable gloves during cleaning work involving solvents and solvent-based paints.

- Switch off the base unit (22) and remove the air hose (20) from the spray gun (1).
- Clean the base unit if necessary with a cloth moistened with diluting agent and then remove the base unit (22) and the air hose (20) from the immediate cleaning environment.
- Remove the container (7) from the spray gun (1). Hold the container (7) underneath the suction tube (17) and pull the trigger switch (5) on the spray gun so that the spray material can flow back into the container.
- Empty the container (7). The spray material can be stored in an airtight, sealed paint container for other applications. Use the spare container (8) with cover or the original spray material container, for example, for this purpose.
- Clean the container (7).
- Remove the suction tube (17) with the container seal (16) and rinse it thoroughly. Reattach the suction tube (17) with the container seal (16) to the spray gun.
- Fill the container (7) halfway with solvent and fit it to the spray gun (1) again.

- Shake the spray gun several times. Make sure that you do not spray the diluting agent. **There is a risk of explosion.**
- Remove the container (7) from the spray gun (1) and empty it completely into a sealable material tin.
- Remove the cap nut (3), the air cap (2), the nozzle cap used (10)/(11)/(12) and the suction tube (17) with the container seal (16).
- Clean all paint-carrying parts in a bucket with diluting agent using the cleaning brush (28) or with a commercially available washing-up brush. Also clean the paint channel (19) of the spray gun (1).
- Check that the suction tube (17) and the container seal (16) are free of spray material and undamaged. If required, clean the container seal (16) again with diluting agent.
- Clean the ventilation hole (18) using the cleaning brush (28).
- If required, clean the filling sieve (13) thoroughly with diluting agent.
- Clean the outside of the container (7) and the spray gun (1) with a cloth moistened in diluting agent.
- Allow all components to dry thoroughly before assembling them.
- Reassemble the fine-spray system in reverse order. Slide the container seal (16) upwards again into the groove of the suction tube (17). Ensure that the container seal is positioned precisely all around in the suction tube groove in order to seal the spray gun correctly. Make sure that you slide the suction tube (17) all the way back onto the paint channel (19).

Cleaning the air filter (see figure N)

The air filter (30) must be cleaned occasionally. The air filter must be replaced if it is heavily contaminated.

- Open the air filter cover (29).
 - Remove the air filter (30).
 - Light contamination: Knock on the air filter (30).
or
Heavy contamination: Clean the air filter (30) under running water and subsequently leave it to dry thoroughly, in order to prevent mould from forming.
or
Replace the air filter (30).
 - Reinsert the air filter.
 - Close the air filter cover (29) again.
- **Never use the fine-spray system without air filter.** Dirt particles may get into the motor compartment and damage it.

Material Disposal

Contaminated diluting agent, remnants of spray material and, if applicable, remnants of diluting agent must be disposed of properly and in an environmentally friendly man-

ner. Observe the manufacturer's disposal information and the local regulations for disposal of hazardous waste. Chemicals harmful to the environment may not be disposed of into soil, groundwater or bodies of water. Never pour chemicals harmful to the environment into the sewerage system.

Storage

- Before putting the fine-spray system into storage, thoroughly clean the fine-spray system and allow all parts to dry completely before assembling them.

Troubleshooting

Problem	Cause	Corrective measure
Spray material does not cover properly	Spraying capacity too low	Turn the thumbwheel (4) towards setting 5
	Clearance to target area too large	Reduce spray distance
	Not enough spray material on target area, too few spray paths sprayed over target area	Apply more spray paths over target area
	Spray material too viscous	Dilute the spray material again and carry out a test-spray run
Spray material runs off after coating	Too much spray material applied	Turn the thumbwheel (4) towards setting 1
	Clearance to target area too close	Increase spray distance
	Viscosity of spray material too low	Add original spray material
	Spray material applied too often over same spot	Remove spray material; reduce number of spray paths over same spot
Atomisation too coarse	Spraying capacity too high	Turn the thumbwheel (4) towards setting 1
	Air flow too low	Turn the air flow control (25) to the right
	White nozzle cap (10) mounted (nozzle diameter too large)	Mount the grey nozzle cap (11) or the black nozzle cap (12)
	Nozzle needle (15) contaminated	Clean nozzle needle
	Spray material too viscous	Dilute the spray material again and carry out a test-spray run
	Air filter (30) heavily contaminated	Change air filter
Excessive paint mist	Too much spray material applied	Turn the thumbwheel (4) towards setting 1
	Air flow too high	Turn the air flow control (25) to the left
	Clearance to target area too large	Reduce spray distance
Spray jet pulsates	Not enough spray material in container	Refill spray material
	Ventilation hole (18) on suction tube (17) clogged	Clean the suction tube and the ventilation hole
	Suction tube (17) loose	Slide the suction tube all the way onto the paint channel (19)
	Container seal (16) not positioned or not correctly positioned in groove of suction tube (17)	Mount the container seal precisely all around in the suction tube groove
	Nozzle cap (10)/(11)/(12) loose	Tighten the nozzle cap
	Air filter (30) heavily contaminated	Change air filter
	Spray material too viscous	Dilute the spray material again and carry out a test-spray run
Spray material dripping at the nozzle cap	Deposit of spray material on the nozzle cap (10)/(11)/(12) , the nozzle needle (15) and the air cap (2)	Clean the nozzle cap, nozzle needle and air cap
	Nozzle cap (10)/(11)/(12) loose	Tighten the nozzle cap
No spray material coming out of the nozzle cap	Base unit is switched off	Press the on/off button (25)
	No pressure build-up in container (7) due to container not being completely closed	Turn the container (7) towards the close symbol until you hear the lock ring (6) engage

Problem	Cause	Corrective measure
	Suction tube (17) loose	Slide the suction tube all the way onto the paint channel (19)
	Nozzle needle (15) clogged	Clean nozzle needle
	Suction tube (17) clogged	Clean suction tube
	Ventilation hole (18) on suction tube (17) clogged	Clean the suction tube and the ventilation hole
	Container seal (16) missing or damaged	Slide a (new) container seal over the suction tube into the groove
	Spray material too viscous	Dilute the spray material again and carry out a test-spray run
	Spray material dirty (lumps of paint)	Completely empty and clean the spray gun; pour the spray material through the filling sieve (13) when filling

After-Sales Service and Application Service

Our after-sales service responds to your questions concerning maintenance and repair of your product as well as spare parts. You can find explosion drawings and information on spare parts at: www.bosch-pt.com

The Bosch product use advice team will be happy to help you with any questions about our products and their accessories.

In all correspondence and spare parts orders, please always include the 10-digit article number given on the nameplate of the product.

Great Britain

Robert Bosch Ltd. (B.S.C.)
P.O. Box 98
Broadwater Park
North Orbital Road
Denham Uxbridge
UB 9 5HJ

At www.bosch-pt.co.uk you can order spare parts or arrange the collection of a product in need of servicing or repair.

Tel. Service: (0344) 7360109

E-Mail: boschservicecentre@bosch.com

You can find further service addresses at:

www.bosch-pt.com/serviceaddresses

Disposal

Spray gun, electrical unit, accessories and packaging should be sorted for environmentally friendly recycling.



Do not dispose of power tools along with household waste.

Only for EU countries:

According to the European Directive 2012/19/EU on Waste Electrical and Electronic Equipment and its implementation into national law, power tools that are no longer usable must be collected separately and disposed of in an environmentally friendly manner.

If disposed incorrectly, waste electrical and electronic equipment may have harmful effects on the environment and human health, due to the potential presence of hazardous substances.

Only for United Kingdom:

According to Waste Electrical and Electronic Equipment Regulations 2013 (2013/3113), power tools that are no longer usable must be collected separately and disposed of in an environmentally friendly manner.

Français

Consignes de sécurité

Avertissements de sécurité généraux pour l'outil électrique

AVERTISSEMENT Lire tous les avertissements de sécurité, les instructions, les illustrations et les spécifications fournis

avec cet outil électrique. Ne pas suivre les instructions énumérées ci-dessous peut provoquer un choc électrique, un incendie et/ou une blessure sérieuse.

Conserver tous les avertissements et toutes les instructions pour pouvoir s'y reporter ultérieurement.

Le terme "outil électrique" dans les avertissements fait référence à votre outil électrique alimenté par le secteur (avec cordon d'alimentation) ou votre outil électrique fonctionnant sur batterie (sans cordon d'alimentation).

Sécurité de la zone de travail

► Conserver la zone de travail propre et bien éclairée.

Les zones en désordre ou sombres sont propices aux accidents.

► Ne pas faire fonctionner les outils électriques en atmosphère explosive, par exemple en présence de liquides inflammables, de gaz ou de poussières. Les ou-

tils électriques produisent des étincelles qui peuvent enflammer les poussières ou les fumées.

- ▶ **Maintenir les enfants et les personnes présentes à l'écart pendant l'utilisation de l'outil électrique.** Les distractions peuvent vous faire perdre le contrôle de l'outil.

Sécurité électrique

- ▶ **Il faut que les fiches de l'outil électrique soient adaptées au socle. Ne jamais modifier la fiche de quelque façon que ce soit. Ne pas utiliser d'adaptateurs avec des outils électriques à branchement de terre.** Des fiches non modifiées et des socles adaptés réduisent le risque de choc électrique.
- ▶ **Éviter tout contact du corps avec des surfaces reliées à la terre telles que les tuyaux, les radiateurs, les cuisinières et les réfrigérateurs.** Il existe un risque accru de choc électrique si votre corps est relié à la terre.
- ▶ **Ne pas exposer les outils électriques à la pluie ou à des conditions humides.** La pénétration d'eau à l'intérieur d'un outil électrique augmente le risque de choc électrique.
- ▶ **Ne pas maltraiter le cordon. Ne jamais utiliser le cordon pour porter, tirer ou débrancher l'outil électrique. Maintenir le cordon à l'écart de la chaleur, du lubrifiant, des arêtes vives ou des parties en mouvement.** Des cordons endommagés ou emmêlés augmentent le risque de choc électrique.
- ▶ **Lorsqu'on utilise un outil électrique à l'extérieur, utiliser un prolongateur adapté à l'utilisation extérieure.** L'utilisation d'un cordon adapté à l'utilisation extérieure réduit le risque de choc électrique.
- ▶ **Si l'usage d'un outil électrique dans un emplacement humide est inévitable, utiliser une alimentation protégée par un dispositif à courant différentiel résiduel (RCD).** L'usage d'un RCD réduit le risque de choc électrique.

Sécurité des personnes

- ▶ **Rester vigilant, regarder ce que vous êtes en train de faire et faire preuve de bon sens dans votre utilisation de l'outil électrique. Ne pas utiliser un outil électrique lorsque vous êtes fatigué ou sous l'emprise de drogues, de l'alcool ou de médicaments.** Un moment d'inattention en cours d'utilisation d'un outil électrique peut entraîner des blessures graves.
- ▶ **Utiliser un équipement de protection individuelle. Toujours porter une protection pour les yeux.** Les équipements de protection individuelle tels que les masques contre les poussières, les chaussures de sécurité antidérapantes, les casques ou les protections auditives utilisés pour les conditions appropriées réduisent les blessures.
- ▶ **Éviter tout démarrage intempestif. S'assurer que l'interrupteur est en position arrêt avant de brancher l'outil au secteur et/ou au bloc de batteries, de le ramasser ou de le porter.** Porter les outils électriques en ayant le doigt sur l'interrupteur ou brancher des outils

électriques dont l'interrupteur est en position marche est source d'accidents.

- ▶ **Retirer toute clé de réglage avant de mettre l'outil électrique en marche.** Une clé laissée fixée sur une partie tournante de l'outil électrique peut donner lieu à des blessures.
- ▶ **Ne pas se précipiter. Garder une position et un équilibre adaptés à tout moment.** Cela permet un meilleur contrôle de l'outil électrique dans des situations inattendues.
- ▶ **S'habiller de manière adaptée. Ne pas porter de vêtements amples ou de bijoux. Garder les cheveux et les vêtements à distance des parties en mouvement.** Des vêtements amples, des bijoux ou les cheveux longs peuvent être pris dans des parties en mouvement.
- ▶ **Si des dispositifs sont fournis pour le raccordement d'équipements pour l'extraction et la récupération des poussières, s'assurer qu'ils sont connectés et correctement utilisés.** Utiliser des collecteurs de poussière peut réduire les risques dus aux poussières.
- ▶ **Rester vigilant et ne pas négliger les principes de sécurité de l'outil sous prétexte que vous avez l'habitude de l'utiliser.** Une fraction de seconde d'inattention peut provoquer une blessure grave.

Utilisation et entretien de l'outil électrique

- ▶ **Ne pas forcer l'outil électrique. Utiliser l'outil électrique adapté à votre application.** L'outil électrique adapté réalise mieux le travail et de manière plus sûre au régime pour lequel il a été construit.
- ▶ **Ne pas utiliser l'outil électrique si l'interrupteur ne permet pas de passer de l'état de marche à arrêt et inversement.** Tout outil électrique qui ne peut pas être commandé par l'interrupteur est dangereux et il faut le réparer.
- ▶ **Débrancher la fiche de la source d'alimentation et/ou enlever le bloc de batteries, s'il est amovible, avant tout réglage, changement d'accessoires ou avant de ranger l'outil électrique.** De telles mesures de sécurité préventives réduisent le risque de démarrage accidentel de l'outil électrique.
- ▶ **Conserver les outils électriques à l'arrêt hors de la portée des enfants et ne pas permettre à des personnes ne connaissant pas l'outil électrique ou les présentes instructions de le faire fonctionner.** Les outils électriques sont dangereux entre les mains d'utilisateurs novices.
- ▶ **Observer la maintenance des outils électriques et des accessoires. Vérifier qu'il n'y a pas de mauvais alignement ou de blocage des parties mobiles, des pièces cassées ou toute autre condition pouvant affecter le fonctionnement de l'outil électrique. En cas de dommages, faire réparer l'outil électrique avant de l'utiliser.** De nombreux accidents sont dus à des outils électriques mal entretenus.
- ▶ **Garder affûtés et propres les outils permettant de couper.** Des outils destinés à couper correctement en-

retenus avec des pièces coupantes tranchantes sont moins susceptibles de bloquer et sont plus faciles à contrôler.

- ▶ **Utiliser l'outil électrique, les accessoires et les lames etc., conformément à ces instructions, en tenant compte des conditions de travail et du travail à réaliser.** L'utilisation de l'outil électrique pour des opérations différentes de celles prévues peut donner lieu à des situations dangereuses.
- ▶ **Il faut que les poignées et les surfaces de préhension restent sèches, propres et dépourvues d'huiles et de graisses.** Des poignées et des surfaces de préhension glissantes rendent impossibles la manipulation et le contrôle en toute sécurité de l'outil dans les situations inattendues.

Maintenance et entretien

- ▶ **Faire entretenir l'outil électrique par un réparateur qualifié utilisant uniquement des pièces de rechange identiques.** Cela assure le maintien de la sécurité de l'outil électrique.

Consignes de sécurité pour les pistolets à peinture à pulvérisation fine

- ▶ **Veillez à ce que l'environnement de travail reste propre, bien aéré et exempt de bidons de solvants, pots de peinture, chiffons et autres matériaux inflammables.** Il y a risque d'auto-inflammation. Veillez à avoir toujours à portée de main un extincteur ou appareil de lutte contre les incendies en parfait état de marche.
- ▶ **Veillez à une bonne aération de la zone de travail et à une arrivée d'air frais suffisante dans la pièce ou le local.** Les solvants inflammables qui s'évaporent créent une atmosphère explosive.
- ▶ **Pour la pulvérisation ou le nettoyage, n'employez pas de produits dont le point d'éclair est inférieur à 55 °C. Utilisez des produits à base d'eau, d'hydrocarbures peu volatils ou bien des produits similaires.** Les solvants très volatils créent une atmosphère explosive.

- ▶ **Ne pulvérisez pas à proximité de sources d'inflammation, telles que étincelles d'électricité statique, flammes nues, flammes pilotes, objets chauds, moteurs, cigarettes et étincelles produites par la connexion et déconnexion de câbles électriques ou la commande d'interrupteurs.** De tels sources d'étincelles peuvent causer un incendie dans les zones avoisinantes.
- ▶ **Ne pulvérisez pas de produits dont vous ne savez pas s'ils présentent un danger.** Les produits non connus peuvent créer des conditions dangereuses.
- ▶ **Ne pulvérisez pas de l'eau bouillante. Ne pulvérisez que de l'eau chaude (maximum 55 °C) sans additifs chimiques.**
- ▶ **Portez des équipements de protection individuelle tels que des gants de protection et un masque respiratoire lors de la pulvérisation ou de la manipulation de produits chimiques.** Le port d'équipements de protection individuelle adaptés réduit l'exposition aux substances toxiques.



- ▶ **Tenez compte des dangers potentiels inhérents au produit à pulvériser. Tenez compte des marquages sur le pot ou des informations du fabricant du produit à pulvériser, y compris lorsqu'il est demandé de porter des équipements de protection individuelle.** Respectez impérativement les indications du fabricant pour réduire le risque d'incendie ou les blessures causées par des substances toxiques, des agents cancérigènes etc.
- ▶ **Veillez à ce que le connecteur du câble d'alimentation et la gâchette du pistolet à peinture restent exempts de peinture et d'autres liquides. Ne tenez pas le câble en prenant appui au niveau des connecteurs.** Il y a sinon risque de choc électrique.
- ▶ **Ne laissez pas les enfants sans surveillance.** Veillez à ce que les enfants ne jouent pas avec le système de pulvérisation fine.



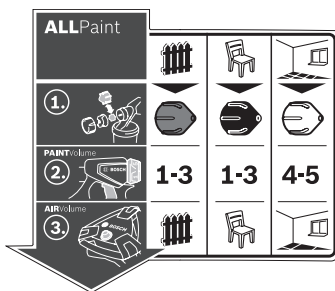







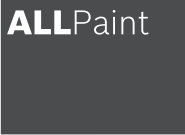

Symboles

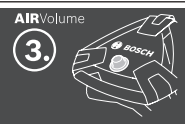

L'autocollant indiquant comment utiliser le pistolet à peinture se trouve sur la station de base. Bien interprétés, les symboles vous permettront d'utiliser le pistolet à peinture en toute sécurité et plus rapidement.

Symboles et leur signification

Description détaillée

				(voir « Utilisation conforme », Page 31)
<p>Le pistolet à peinture est utilisable aussi bien avec des lasures et des vernis qu'avec des peintures murales.</p>	<p>Application de type bois/lasure : pulvérisation de lasures et d'apprêts</p>	<p>Applications de type bois : pulvérisation de peintures diluables à l'eau et à base de solvants, de vernis et d'huiles</p>	<p>Applications de type murs : Pulvérisation de peintures acryliques et latex</p>	
				(voir « Changement de buse (voir figures B1 – B2) », Page 33)
<p>Étape 1 : Choisissez la buse qui convient</p>	<p>Pour les applications de type bois/lasure, choisissez la buse grise (11)</p>	<p>Pour les applications de type bois/vernis, choisissez la buse noire (12)</p>	<p>Pour les applications de type murs, choisissez la buse blanche (10)</p>	
	<p>1-3</p>	<p>1-3</p>	<p>4-5</p>	(voir « Réglage du débit de pulvérisation (voir figure J) », Page 35)
<p>Étape 2 : Réglez le débit de pulvérisation</p>	<p>Pour les applications de type bois/lasure, placez la molette (4) en position 1, 2 ou 3</p>	<p>Pour les applications de type bois/vernis, placez la molette (4) en position 1, 2 ou 3</p>	<p>Pour les applications de type murs, placez la molette (4) en position 4 ou 5</p>	
				(voir « Réglage du débit d'air (voir figure D) », Page 35)
<p>Étape 3 : Réglez le débit d'air</p>	<p>Choisir l'application bois/lasure sur le régulateur du débit d'air (25)</p>	<p>Choisir l'application bois/vernis sur le régulateur du débit d'air (25)</p>	<p>Choisir l'application murs sur le régulateur de débit d'air (25)</p>	

Description des prestations et du produit



Lisez attentivement toutes les instructions et consignes de sécurité. Le non-respect des instructions et consignes de sécurité peut provoquer un choc électrique, un incendie et/ou entraîner de graves blessures.

Référez-vous aux illustrations qui se trouvent à l'avant de la notice d'utilisation.

Utilisation conforme

Cet outil électroportatif est conçu pour la pulvérisation de toutes les peintures courantes : peintures acryliques et latex (peintures murales), laques à base de solvant et diluables à l'eau (recommandé), lasures, apprêts, imprégnations, vernis transparents (ALLPaint), huiles et eau.

Cet outil électroportatif n'est pas utilisable pour la pulvérisation de solutions alcalines, teintures, matériaux de revête-

ment acides, désinfectants, pesticides et peintures de façade.

Éléments constitutifs

La numérotation des éléments de l'appareil se réfère à la représentation de l'outil électroportatif sur la page graphique.

- (1) Pistolet-pulvérisateur**
- (2) Clapet à air**
- (3) Écrou-raccord**
- (4) Molette de présélection de débit de pulvérisation**
- (5) Gâchette**
- (6) Bague de verrouillage**
- (7) Godet**
- (8) Récipient de remplacement pour produit de pulvérisation**
- (9) Raccord de tuyau (pistolet-pulvérisateur)**
- (10) Buse (blanche : pour applications de type murs)**

- (11) Buse (grise : pour applications de type bois/lasure)
- (12) Buse (noire : pour applications de type bois/vernis)
- (13) Crépine de remplissage
- (14) Récipient^{a)}
- (15) Aiguille de buse
- (16) Opercule du godet
- (17) Tube d'immersion
- (18) Orifice d'aération
- (19) Canal de peinture
- (20) **Tuyau flexible d'air**
- (21) Fermeture à baïonnette
- (22) **Unité de base**
- (23) Poignée de transport
- (24) Agrafe de fixation
- (25) Bouton marche/arrêt avec régulation du débit de l'air
- (26) Raccord de tuyau (unité de base)
- (27) Compartiment pour accessoires
- (28) Brosse de nettoyage
- (29) Couvercle du filtre à air
- (30) Filtre à air

a) **Les accessoires décrits ou illustrés ne sont pas tous compris dans la fourniture. Vous trouverez les accessoires complets dans notre gamme d'accessoires.**

Caractéristiques techniques

Pistolet à peinture		PFS 5000 E
Référence		3 603 B07 2..
Puissance absorbée nominale	W	1 200
Débit	ml/min	500
Temps nécessaire pour pulvériser 3 m ² de peinture	min	1
Volume du godet	ml	1 000
Longueur du tuyau flexible	m	4
Poids selon EPTA-Procédure 01:2014	kg	4,9
Indice de protection		□ / II

Les données indiquées sont valables pour une tension nominale [U] de 230 V. Elles peuvent varier lorsque la tension diffère de cette valeur et sur certaines versions destinées à certains pays.

Informations sur le niveau sonore/les vibrations

Valeurs d'émissions sonores déterminées selon la norme **EN 62841-1**.

Les niveaux sonores pondérés en dB(A) typiques de l'outil électroportatif sont les suivants : **84** dB(A) ; niveau de puissance acoustique **95** dB(A). Incertitude K = **3** dB.

Portez un casque antibruit !

Valeurs globales de vibration $a_{h,v}$ (somme vectorielle sur les trois axes) et incertitude K conformément à **EN 62841-1** : $a_{h,v} < 2,5$ m/s², K = **1,5** m/s²

Le niveau de vibration et la valeur d'émission sonore indiqués dans cette notice d'utilisation ont été mesurés selon une procédure de mesure normalisée et peuvent être utilisés pour établir une comparaison entre différents outils électroportatifs. Ils peuvent aussi servir de base à une estimation préliminaire du taux de vibration et du niveau sonore.

Le niveau de vibration et la valeur d'émission sonore indiqués s'appliquent pour les utilisations principales de l'outil électroportatif. Si l'outil électroportatif est utilisé pour d'autres applications, avec d'autres accessoires de travail ou sans avoir fait l'objet d'un entretien régulier, le niveau de vibration et la valeur d'émission sonore peuvent différer. Il peut en résulter des vibrations et un niveau sonore nettement plus élevés pendant toute la durée de travail.

Pour une estimation précise du niveau de vibration et du niveau sonore, il faut aussi prendre en considération les périodes pendant lesquelles l'outil est éteint ou bien en marche sans être vraiment en action. Il peut en résulter au final un niveau de vibration et un niveau sonore nettement plus faibles pendant toute la durée de travail.

Prévoyez des mesures de protection supplémentaires permettant de protéger l'utilisateur de l'effet des vibrations, par exemple : maintenance de l'outil électroportatif et des accessoires de travail, maintien des mains au chaud, organisation des procédures de travail.

Montage

- **Débranchez le câble d'alimentation de la prise avant d'effectuer des travaux quels qu'il soient sur l'outil électroportatif.**
- **Assurez-vous que le pistolet-pulvérisateur et l'unité de base sont correctement montés et munis de tous les joints.** Dans le cas contraire, le bon fonctionnement et la sécurité du pistolet à peinture ne sont plus assurés.

Raccordement du tuyau flexible d'air (voir figures A1-A3)

- Ouvrez l'agrafe de fixation **(24)** et déroulez complètement le tuyau d'aération **(20)** de l'unité de base **(22)**.

Raccordement de l'unité de base :

- Insérez l'une des deux fermetures baïonnette **(21)** du tuyau flexible dans les évidements du raccord de tuyau **(26)** de l'unité de base, dans le sens de la flèche.
- Faites pivoter la fermeture baïonnette d'un quart de tour dans le sens horaire.

Raccordement au pistolet-pulvérisateur :

- Insérez l'autre fermeture baïonnette **(21)** du tuyau flexible dans les évidements du raccord de tuyau **(9)** du pistolet-pulvérisateur, dans le sens de la flèche.
- Faites pivoter la fermeture baïonnette d'un quart de tour dans le sens horaire.

Remarque : Avant de verser le produit à pulvériser, retirez le tuyau flexible **(20)** en tournant la fermeture baïonnette **(21)**

d'un quart de tour dans le sens antihoraire et en sortant ensuite la fermeture baïonnette (21) du raccord (9).

Changement de buse (voir figures B1–B2)

Le système de pulvérisation fine est fourni avec trois buses :

	Buse		
	(10)	(11)	(12)
Couleur	blanc	gris	noir
État de livraison	montée	dans le compartiment des accessoires (27), sous l'agrafe de fixation (24)	
Type d'application	Murs	bois/lasure	bois/vernis

Remarque : Avant de choisir la buse, vérifiez la consistance du produit à pulvériser en le remuant. Les produits liquides (par ex. vernis à bois) sont plus faciles à pulvériser avec la buse grise (11) ou la buse noire (12) ; les produits visqueux (par ex. peinture murale) sont plus faciles à pulvériser avec la buse blanche (10).

- Pour changer de buse, dévissez l'écrou-raccord (3).
- Retirez le clapet à air (2).
- Dévissez la buse.
- Ouvrez l'agrafe de fixation (24) et prenez la buse souhaitée dans le compartiment des accessoires (27).
- Vissez la nouvelle buse sur le filetage du pistolet-pulvérisateur.
- Placez le clapet à air (2) sur la buse et resserrez l'écrou-raccord (3).

Utilisation

- ▶ **Débranchez le câble d'alimentation de la prise avant d'effectuer des travaux quels qu'il soient sur l'outil électroportatif.**

Préparatifs

- ▶ **Il est strictement interdit d'effectuer des travaux de pulvérisation au bord de cours d'eau ou sur des terrains directement attenants à ceux-ci.**
- ▶ Veillez lors de l'achat de peintures, laques, lasures ou autres produits à pulvériser à ne prendre que des produits respectueux de l'environnement.

Préparation de la surface à pulvériser

La surface à pulvériser doit être propre, sèche et exempte de graisse.

- Dépoussiérez les surfaces lisses et enlevez ensuite la poussière de ponçage.

Lors de l'utilisation, le brouillard de pulvérisation produit risque de se déposer sur les surfaces qui n'ont pas été protégées. Protégez donc soigneusement les alentours de la surface à pulvériser :

- Couvrez soigneusement les sols, le mobilier, les portes, les fenêtres, les encadrements des portes et fenêtres,

etc. Pour couvrir les sols, il est recommandé d'utiliser par exemple un feutre de peintre.

- Fixez le matériau couvrant. Un matériau couvrant mal fixé peut se détacher ou être emporté sous l'effet du puissant courant d'air généré.
- ▶ **Couvrez soigneusement les prises et les interrupteurs.** Des prises et des interrupteurs non couverts peuvent provoquer des courts-circuits et augmenter le risque de choc électrique.

Préparation du produit à pulvériser

- ▶ **Avant de procéder à la dilution, vérifiez que le produit à pulvériser et le diluant sont compatibles.** L'utilisation d'un diluant non approprié provoque la formation de grumeaux bouchant le pistolet-pulvérisateur.
- ▶ **Lors de la dilution du produit à pulvériser, veillez à ce qu'après dilution le point d'éclair du mélange se situe toujours au-dessus de 55 °C.** La dilution de certains produits, notamment les vernis à base de solvants, a pour effet d'abaisser leur point d'éclair.
- ▶ **Respectez les indications du fabricant de la peinture concernant les conditions de pulvérisation, qui figurent notamment dans la notice ou la fiche de données. Veillez à ne pas pulvériser des peintures qui ne sont pas adaptées à cet usage selon les instructions du fabricant.**
- Agitez bien le produit à pulvériser.
- L'utilisation d'un produit de pulvérisation à la température ambiante permet d'obtenir un meilleur rendu final.
- Diluez le produit à pulvériser si nécessaire. Si l'essai de pulvérisation ne donne pas un bon résultat, diluez par paliers de 5 % jusqu'à obtenir un fini optimal.

Produit à pulvériser	Taux de dilution recommandé
Produits de protection du bois, huiles, lasures, imprégnations, eau	0 %
Peintures laquées diluables ou à base de solvants (recommandées), vernis, apprêts, apprêts anti-rouille, laques pour radiateurs, lasures à couche épaisse	0–5 %
Peintures acryliques et latex (peintures murales)	au moins 5 %

Tableau de dilution

Produit à pulvériser [ml]	Diluant [ml]		
	5 %	10 %	15 %
300	15	30	45
400	20	40	60
500	25	50	75
600	30	60	90
700	35	70	105
800	40	80	120

Remplissage du godet (voir figures C1–C2)

Remarque : Avant de verser le produit à pulvériser, retirez le tuyau flexible (20) en tournant la fermeture baïonnette (21) d'un quart de tour dans le sens antihoraire et en sortant ensuite la fermeture baïonnette (21) du raccord (9).

- En cas d'utilisation de gros pots ou bidons, transvasez le produit à pulvériser dans un récipient plus petit (14) (par ex. récipient vide de 2,5 ou 5,0 l dans le cas d'un pot de peinture murale de 10 l).
- Saisissez fermement le pistolet-pulvérisateur avec une main et tournez avec l'autre main le godet (7) en direction du symbole « ouverture ».
- Retirez le godet (7).
- Si le produit à pulvériser provient d'un pot ayant déjà été utilisé, placez la crépine de remplissage (13) bien propre sur le godet (7), afin de filtrer les éventuels petits grumeaux.
- Versez le produit à pulvériser **au maximum jusqu'à la marque 1000** du godet (7).



- Positionnez le pistolet-pulvérisateur sur le godet (7). Tournez le godet (7) en direction du symbole « fermeture » jusqu'à ce que la bague de verrouillage (6) s'enclenche de manière audible.
- Effectuez une pulvérisation d'essai sur une surface de test.



Si vous obtenez une pulvérisation uniforme, vous pouvez commencer à pulvériser.

ou

Si le résultat n'est pas satisfaisant ou que le produit à pulvériser ne sort pas : (voir « Dépannage/suppression de dérangements », Page 37)

Mise en marche

- ▶ **Tenez compte de la tension secteur !** La tension du secteur doit correspondre aux indications se trouvant sur la plaque signalétique de l'outil électroportatif.
- ▶ **Veillez à ce que l'unité de base ne puisse pas aspirer de la poussière ou d'autres saletés pendant l'utilisation du pistolet.**
- ▶ **Veillez à ne jamais pulvériser sur l'unité de base.**
- ▶ **Dès que du produit s'échappe par un autre endroit que par la buse, interrompez la pulvérisation et vérifiez le montage du pistolet-pulvérisateur pour rétablir le fonctionnement normal.** Il existe un risque d'électrocution.
- ▶ **Ne pulvérisez jamais vers vous ou bien en direction d'autres personnes ou d'animaux.**

Mise en marche (voir figure D)

- Vérifiez si la buse montée est la bonne. (voir « Changement de buse (voir figures B1–B2) », Page 33)
- Branchez le câble dans la prise secteur.
- Prenez le pistolet-pulvérisateur en main et dirigez-le vers la surface à pulvériser.

- Pour la mise en marche, appuyez sur le bouton Marche/Arrêt (25).
- Pour régler le débit de l'air, mettez la touche marche/arrêt (25) sur le type d'application souhaité (voir « Réglage du débit d'air (voir figure D) », Page 35).
- Actionnez la gâchette (5) du pistolet-pulvérisateur.

Remarque : Quand l'unité de base est en marche, de l'air sort toujours de la buse (2).

Arrêt

- Relâchez la gâchette (5) et appuyez sur le bouton Marche/Arrêt (25).
- Débranchez le câble de la prise secteur.

Instructions d'utilisation

Pulvérisation (voir figures E–H)

Remarque : Tenez compte de la direction du vent si vous utilisez cet outil électroportatif à l'extérieur.

- Effectuez d'abord un essai et réglez le jet et le débit de pulvérisation en fonction du type de produit à pulvériser. Pour les réglages, voir les rubriques suivantes.
- Tenez toujours le pistolet-pulvérisateur perpendiculairement à la surface à pulvériser, à une distance constante de 20–25 cm.
- Commencez la pulvérisation à l'extérieur de la surface à pulvériser.
- Suivant la forme de jet réglée, déplacez le pistolet-pulvérisateur à l'horizontale ou à la verticale, de manière régulière.
- Pour obtenir une surface homogène, faites en sorte que les bandes se chevauchent d'env. 4–5 cm.
- Lors de travaux de pulvérisation en hauteur ou sur des objets posés à plat, penchez légèrement le pistolet-pulvérisateur et déplacez-vous vers l'arrière en vous éloignant de la surface.

Risque de trébuchement ! Prenez garde aux obstacles et objets qui vous entourent.

- Évitez les interruptions à l'intérieur de la surface à pulvériser.

Une avance régulière du pistolet-pulvérisateur donne une qualité de surface uniforme.

Si vous vous éloignez de la surface, ne pulvérisez pas toujours à la même distance ou changez d'angle de pulvérisation, il se forme un important brouillard de peinture et le dépôt sur la surface n'est pas uniforme.

- Terminez la pulvérisation à l'extérieur de la surface à pulvériser.

Ne videz jamais complètement le godet. Quand l'extrémité du tube d'immersion ne plonge plus complètement dans le produit à pulvériser, le jet de peinture devient discontinu et on obtient une surface non uniforme.







- Après un arrêt de travail ou après avoir rempli le godet (7), vérifiez la buse (10)/(11)/(12) et le chapeau d'air (2) et nettoyez-les si nécessaire.
- Si le produit pulvérisé s'accumule sur le clapet à air (2) ou la buse, nettoyez les composants avec la brosse de

nettoyage (28) fournie ou avec une brosse de rinçage du commerce.

Réglage de la forme du jet (voir figure I)

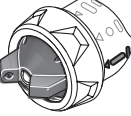
► **N'actionnez jamais la gâchette (5) pendant que vous réglez le clapet à air (2).**



- Tournez le clapet à air (2) dans la position souhaitée.

Clapet à air	Jet	Application
		Jet plat horizontal pour pulvérisation dans le sens vertical
		Jet plat vertical pour pulvérisation dans le sens horizontal
		Jet rond pour angles, bords et endroits difficiles d'accès

Réglage du débit de pulvérisation (voir figure J) (PAINTVolume)

- Pour régler la pulvérisation au débit souhaité, tournez la molette (4) : positions 1/2/3 : application de type bois/lasure/vernis, positions 4/5 : application de type mur.
- Commencez par un essai de pulvérisation dans la position 1 et augmentez la quantité de produit à pulvériser jusqu'à obtenir l'aspect souhaité. Si vous n'arrivez pas à obtenir un aspect satisfaisant, diluez le produit à pulvériser par paliers de 5 % (voir « Préparation du produit à pulvériser », Page 33).

Remarque : La quantité de peinture appliquée dépend fortement de la vitesse avec laquelle vous vous déplacez au-dessus de la surface.

Débit de pulvérisation	Réglage	
Trop de produit sur la surface à pulvériser	Il faut réduire le débit de pulvérisation. - Sélectionnez la position immédiatement inférieure.	
Trop peu de produit sur la surface à pulvériser	Il faut augmenter le débit de pulvérisation. - Sélectionnez la position immédiatement supérieure.	

Réglage du débit d'air (voir figure D) (AIRVolume)

- Sélectionnez le type d'application approprié en tournant le régulateur de débit d'air (25), de façon à régler le débit

d'air et la pression adaptés au type de produit à pulvériser.

Commencez par Minimum/Application « bois/lasure »

Réglage des types d'applications

Produit de pulvérisation liquide Produit de pulvérisation visqueux

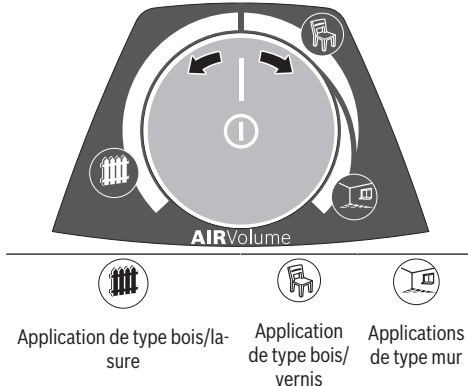

Pour chaque type d'application, il est possible de régler en continu le débit d'air et la pression.

Brouillard de peinture trop épais : il faut réduire le débit de l'air.

- Tournez vers la gauche le régulateur de débit (25).

Pulvérisation pas assez fine :

il faut augmenter le débit de l'air.

- Tournez vers la droite le régulateur de débit (25).

Humidification de papiers peints

Pour le retrait facile de vieux papiers peints, il est conseillé de pulvériser de l'eau chaude (55 °C maximum) sur le papier peint. Utilisez pour cela la buse grise (11).

Pauses de travail et transport (voir figures K-L)

Pour faciliter le transport du système de pulvérisation fine, l'unité de base comporte une poignée (23).

De plus, des roulettes sont fixées sous l'unité de base (22). Pendant le travail, vous pouvez déplacer l'unité de base en tirant sur le tuyau flexible (20).

Pendant les pauses, le pistolet-pulvérisateur (1) peut être posé sur une surface plane, sans que le produit à pulvériser ne risque de couler.

- **Quand le godet est rempli, posez toujours le pistolet-pulvérisateur debout sur une surface plane.** Si le pistolet-pulvérisation est posé à plat ou en position penchée, du produit risque de couler.

Entretien et Service après-vente

Nettoyage et entretien

- **Débranchez le câble d'alimentation de la prise avant d'effectuer des travaux quels qu'il soient sur l'outil électroportatif.**

► **Tenez toujours propres l'outil électroportatif ainsi que les fentes de ventilation afin d'obtenir un travail impeccable et sûr.**

Dans le cas où il s'avère nécessaire de remplacer le câble d'alimentation, confiez le remplacement à **Bosch** ou une station de Service Après-Vente agréée pour outillage **Bosch** afin de ne pas compromettre la sécurité.

► **Nettoyez soigneusement les différentes parties du système de pulvérisation immédiatement après chaque utilisation, en particulier tous les composants du circuit de peinture.** Un bon nettoyage est primordial pour un fonctionnement correct et sécurisé du pistolet-pulvérisateur. Tout recours en garantie est exclu si l'appareil est mal entretenu ou mal nettoyé.

Nettoyage après utilisation de peintures à base d'eau (voir illustration M)

Nettoyez toujours le pistolet-pulvérisateur et le godet avec de l'eau chaude.

Ne nettoyez jamais les orifices d'air et de buse du pistolet-pulvérisateur à l'aide d'un objet pointu.

- Éteignez l'unité de base (22) et retirez le tuyau flexible (20) du pistolet-pulvérisateur (1).
- Détachez le godet (7) du pistolet-pulvérisateur (1). Maintenez le godet (7) sous le tube d'immersion (17) et appuyez sur la gâchette (5) du pistolet-pulvérisateur pour permettre au produit de retourner dans le godet.
- Videz entièrement le godet (7).

Le produit pulvérisé peut être conservé dans un pot de peinture/récipient étanche à l'air en vue d'une utilisation ultérieure. À cette fin, utilisez par exemple le godet de rechange (8) avec son couvercle ou le contenant d'origine du produit de pulvérisation.

- Rincez le godet (7).
- Retirez le tube d'immersion (17) avec le joint de godet (16) et rincez-les abondamment. Fixez à nouveau le tube d'immersion (17) avec le joint de godet (16) sur le pistolet-pulvérisateur.
- Remplissez le godet (7) d'eau chaude et fixez-le à nouveau au pistolet-pulvérisateur (1).
- Reconnectez le tuyau flexible (20) au pistolet-pulvérisateur (1).
- Actionnez le pistolet jusqu'à ce qu'il ne sorte plus que de l'eau claire. Au besoin, remplissez à nouveau le godet avec de l'eau chaude.
- Retirez le tuyau flexible (20) au niveau de l'unité de base (22) et du pistolet-pulvérisateur (1).
- Au besoin, nettoyez l'unité de base avec un chiffon humide puis éloignez l'unité de base (22) et le tuyau flexible (20) de l'environnement de nettoyage immédiat.
- Retirez l'écrou-raccord (3), le clapet à air (2), la buse utilisée (10)/(11)/(12) et le tube d'immersion (17) avec l'opercule du réservoir (16).
- Dans un seau d'eau chaude, nettoyez toutes les pièces du circuit de peinture avec la brosse de nettoyage (28) ou

une brosse de rinçage du commerce. Nettoyez aussi le canal de peinture (19) du pistolet-pulvérisateur (1).

- Assurez-vous aussi que le tube d'immersion (17) et l'opercule du réservoir (16) sont exempts de produit de pulvérisation et intacts.
- Nettoyez l'orifice d'aération (18) avec la brosse de nettoyage (28).
- Au besoin, nettoyez soigneusement la crépine de remplissage (13) à l'eau chaude.
- Nettoyez le réservoir (7) et le pistolet-pulvérisateur (1) à l'extérieur à l'aide d'un chiffon humide.
- Laissez bien sécher tous les éléments avant de les assembler.
- Réassemblez le pistolet à peinture en procédant dans l'ordre inverse. Refaites glisser vers le haut l'opercule du réservoir (16) dans la gorge du tube d'immersion (17). Pour obtenir une étanchéité parfaite du pistolet, il faut que l'opercule du réservoir soit correctement positionné dans la gorge du tube d'immersion, sur toute la périphérie. Veillez à faire glisser jusqu'en butée le tube d'immersion (17) sur le canal de peinture (19).

Nettoyage après utilisation de peintures à base de solvants (voir illustration M)

Nettoyez toujours le pistolet-pulvérisateur et le godet avec un diluant adapté au produit utilisé.

Ne nettoyez jamais les orifices d'air et de buse du pistolet-pulvérisateur à l'aide d'un objet pointu.

Portez des gants adaptés lors du nettoyage avec des solvants et des peintures à base de solvants.

- Éteignez l'unité de base (22) et retirez le tuyau flexible (20) du pistolet-pulvérisateur (1).
- Nettoyez si nécessaire l'unité de base avec un chiffon enduit de diluant et éloignez ensuite l'unité de base (22) et le tuyau flexible (20) de la zone de nettoyage immédiate.
- Détachez le godet (7) du pistolet-pulvérisateur (1). Maintenez le godet (7) sous le tube d'immersion (17) et appuyez sur la gâchette (5) du pistolet-pulvérisateur pour permettre au produit de retourner dans le godet.
- Videz entièrement le godet (7). Le produit pulvérisé peut être conservé dans un pot de peinture/récipient étanche à l'air en vue d'une utilisation ultérieure. À cette fin, utilisez par exemple le godet de rechange (8) avec son couvercle ou le contenant d'origine du produit de pulvérisation.
- Rincez le godet (7).
- Retirez le tube d'immersion (17) avec le joint de godet (16) et rincez-les abondamment. Fixez à nouveau le tube d'immersion (17) avec le joint de godet (16) sur le pistolet-pulvérisateur.
- Remplissez le godet (7) à moitié de solvant puis fixez-le à nouveau au pistolet-pulvérisateur (1).

- Secouez plusieurs fois le pistolet-pulvérisateur. Ce faisant, veillez à ne pas pulvériser le diluant. **Il y aurait risque d'explosion.**
- Détachez le godet (7) du pistolet-pulvérisateur (1) et videz-le complètement dans un récipient refermable.
- Retirez l'écrou-raccord (3), le clapet à air (2), la buse utilisée (10)/(11)/(12) et le tube d'immersion (17) avec l'opercule du réservoir (16).
- Nettoyez dans un seau rempli de diluant toutes les pièces du circuit de peinture, à l'aide de la brosse de nettoyage (28) ou d'une brosse de rinçage ordinaire. Nettoyez aussi le canal de peinture (19) du pistolet-pulvérisateur (1).
- Assurez-vous aussi que le tube d'immersion (17) et l'opercule du réservoir (16) sont exempts de produit de pulvérisation et intacts. En cas de besoin, nettoyez à nouveau l'opercule du réservoir (16) avec du diluant.
- Nettoyez l'orifice d'aération (18) avec la brosse de nettoyage (28).
- En cas de besoin, nettoyez soigneusement la crépine de remplissage (13) avec du diluant.
- Nettoyez le réservoir (7) et le pistolet-pulvérisateur (1) à l'extérieur à l'aide d'un chiffon imprégné de diluant.
- Laissez bien sécher tous les éléments avant de les assembler.
- Réassemblez le pistolet à peinture en procédant dans l'ordre inverse. Refaites glisser vers le haut l'opercule du réservoir (16) dans la gorge du tube d'immersion (17). Pour obtenir une étanchéité parfaite du pistolet, il faut que l'opercule du réservoir soit correctement positionné dans la gorge du tube d'immersion, sur toute la périphérie. Veillez à faire glisser jusqu'en butée le tube d'immersion (17) sur le canal de peinture (19).

Nettoyage du filtre à air (voir illustration N)

Le filtre à air (30) doit être nettoyé de temps en temps. Si le filtre à air est fortement encrassé, le remplacer.

- Ouvrez le couvercle du filtre à air (29).
 - Retirez le filtre à air (30).
 - Salissure légère : Tapotez le filtre à air (30).
ou
Salissure importante : Nettoyez le filtre à air (30) à l'eau courante puis laissez-le bien sécher pour éviter la formation de moisissures.
ou
Remplacez le filtre à air (30).
 - Remontez le filtre à air.
 - Refermez le couvercle du filtre à air (29).
- **N'utilisez jamais le système de pulvérisation sans filtre à air.** Les particules de saleté peuvent pénétrer dans le compartiment moteur et l'endommager.

Élimination du produit

Les diluants contaminés, les résidus de produit de pulvérisation et, le cas échéant, les résidus de diluants doivent être éliminés de manière appropriée et dans le respect de l'environnement. Respectez les consignes d'élimination indiquées par le fabricant et les prescriptions locales concernant l'élimination de déchets spéciaux.

Les produits chimiques polluants ne doivent pas pénétrer dans la terre, les nappes phréatiques ou les cours d'eau. Ne jetez jamais des produits chimiques polluants dans les canalisations !

Stockage

- Avant de ranger le pistolet à peinture, nettoyez-le soigneusement et faites bien sécher toutes les pièces avant le remontage.

Dépannage/suppression de dérangements

Problème	Cause	Remède
Le produit à pulvériser ne recouvre pas bien la surface	Le débit de pulvérisation est trop faible	Tourner la molette (4) en direction de la position 5
	La distance par rapport à la surface à pulvériser est trop grande	Réduire la distance
	Pas assez de produit de pulvérisation sur la surface, le produit n'a pas été pulvérisé suffisamment longtemps sur la surface	Pulvériser le produit plus longtemps
Le produit de pulvérisation coule après application	Le produit de pulvérisation est trop visqueux	Diluer à nouveau le produit de pulvérisation et effectuer une pulvérisation d'essai
	Trop de produit a été pulvérisé	Tourner la molette (4) en direction de la position 1
	La distance par rapport à la surface à pulvériser est trop petite	Augmenter la distance
	Le produit de pulvérisation est trop liquide	Ajouter du produit de pulvérisation non dilué

Problème	Cause	Remède
	Le même endroit a été trop souvent pulvérisé	Enlever la peinture et pulvériser moins longtemps lors du deuxième essai
Pulvérisation pas assez fine	Débit de pulvérisation trop important	Tourner la molette (4) en direction de la position 1
	Débit d'air trop faible	Tourner vers la droite le régulateur de débit (25)
	Buse blanche (10) montée (diamètre de buse trop important)	Monter la buse grise (11) ou la buse noire (12)
	Aiguille de la buse (15) encrassée	Nettoyer l'aiguille de la buse
	Le produit de pulvérisation est trop visqueux	Diluer à nouveau le produit de pulvérisation et effectuer une pulvérisation d'essai
	Filtre à air (30) fortement encrassé	Remplacer le filtre à air
Brouillard de peinture est important	Trop de produit a été pulvérisé	Tourner la molette (4) en direction de la position 1
	Débit d'air trop important	Tourner vers la gauche le régulateur de débit (25)
	La distance par rapport à la surface à pulvériser est trop grande	Réduire la distance
Le produit est pulvérisé de manière pulsée	Pas assez de produit dans le godet	Rajouter du produit de pulvérisation
	Orifice d'aération (18) du tube d'immersion (17) bouché	Nettoyer le tube d'immersion et l'orifice d'aération
	Tube d'immersion (17) desserré	Pousser le tube d'immersion jusqu'en butée sur le canal de peinture (19)
	Joint du godet (16) non ou incorrectement positionné dans la gorge du tube d'immersion (17)	Loger le joint du godet comme il faut dans la gorge du tube d'immersion, sur tout le tour
	Buse (10)/(11)/(12) desserrée	Resserrer la buse
	Filtre à air (30) fortement encrassé	Remplacer le filtre à air
	Le produit de pulvérisation est trop visqueux	Diluer à nouveau le produit de pulvérisation et effectuer une pulvérisation d'essai
Du produit goutte au niveau de la buse	Dépôt de produit sur la buse (10)/(11)/(12) , l'aiguille de buse (15) et le clapet à air (2)	Nettoyer la buse, l'aiguille de buse et le clapet à air
	Buse (10)/(11)/(12) desserrée	Resserrer la buse
Il ne sort pas de produit de la buse	L'unité de base est éteinte	Appuyer sur le bouton Marche/Arrêt (25)
	Pas de montée en pression dans le godet (7) car le godet n'est pas complètement fermé	Tourner le godet (7) en direction du symbole « fermeture » jusqu'à ce que la bague de verrouillage (6) s'enclenche de manière audible
	Tube d'immersion (17) desserré	Pousser le tube d'immersion jusqu'en butée sur le canal de peinture (19)
	Aiguille de la buse (15) obturée	Nettoyer l'aiguille de la buse
	Tube d'immersion (17) bouché	Nettoyer le tube d'immersion
	Orifice d'aération (18) du tube d'immersion (17) bouché	Nettoyer le tube d'immersion et l'orifice d'aération
	L'opercule du godet (16) manque ou est endommagé	Glisser un opercule de godet neuf le long du tube d'immersion, jusque dans la gorge
	Le produit de pulvérisation est trop visqueux	Diluer à nouveau le produit de pulvérisation et effectuer une pulvérisation d'essai
	Produit de pulvérisation pas homogène (présence de grumeaux)	Vider complètement le pistolet-pulvérisateur et le nettoyer ; reverser du produit de pulvérisa-

Problème	Cause	Remède
		tion dans le godet en utilisant la crépine de remplissage (13)

Service après-vente et conseil utilisateurs

Notre Service après-vente répond à vos questions concernant la réparation et l'entretien de votre produit et les pièces de rechange. Vous trouverez des vues éclatées et des informations sur les pièces de rechange sur le site :

www.bosch-pt.com

L'équipe de conseil utilisateurs Bosch se tient à votre disposition pour répondre à vos questions concernant nos produits et leurs accessoires.

Pour toute demande de renseignement ou toute commande de pièces de rechange, précisez impérativement la référence à 10 chiffres figurant sur l'étiquette signalétique du produit.

France

Réparer un outil Bosch n'a jamais été aussi simple, et ce, en moins de 5 jours, grâce à SAV DIRECT, notre formulaire de retour en ligne que vous trouverez sur notre site internet www.bosch-pt.fr à la rubrique Services. Vous y trouverez également notre boutique de pièces détachées en ligne où vous pouvez passer directement vos commandes.

Vous êtes un utilisateur, contactez : Le Service Clientèle Bosch Outillage Electroportatif
Tel. : 09 70 82 12 99 (Numéro non surtaxé au prix d'un appel local)

E-Mail : sav.outillage-electroportatif@fr.bosch.com

Vous êtes un revendeur, contactez :
Robert Bosch (France) S.A.S.
Service Après-Vente Electroportatif

126, rue de Stalingrad
93705 DRANCY Cédex

Tel. : (01) 43119006

E-Mail : sav-bosch.outillage@fr.bosch.com

Vous trouverez d'autres adresses du service après-vente sous :

www.bosch-pt.com/serviceaddresses

Élimination des déchets

Le pistolet-pulvérisateur, l'unité électrique ainsi que leurs accessoires et emballages, doivent pouvoir suivre chacun une voie de recyclage appropriée.



Ne jetez pas les outils électroportatifs avec les ordures ménagères !

Seulement pour les pays de l'UE :

Conformément à la directive européenne 2012/19/UE relative aux déchets d'équipements électriques et électroniques et sa mise en vigueur conformément aux législations nationales, les outils électroportatifs dont on ne peut plus se servir doivent être isolés et suivre une voie de recyclage appropriée.

En cas de non-respect des consignes d'élimination, les déchets d'équipements électriques et électroniques peuvent avoir un impact négatif sur l'environnement et la santé des personnes du fait des substances dangereuses qu'ils contiennent.

Valable uniquement pour la France:



FR
Cet appareil
et ses accessoires
se recyclent



Points de collecte sur www.quefairedemesdechets.fr

Español

Indicaciones de seguridad

Indicaciones generales de seguridad para herramientas eléctricas

⚠️ ADVERTEN- CIA

Lea íntegramente las advertencias de peligro, las instrucciones, las ilustraciones y las especificaciones entregadas con esta herramienta eléctrica.

En caso de no atenerse a las instrucciones siguientes, ello puede ocasionar una descarga eléctrica, un incendio y/o una lesión grave.

Guardar todas las advertencias de peligro e instrucciones para futuras consultas.

El término "herramienta eléctrica" empleado en las siguientes advertencias de peligro se refiere a herramientas eléctricas de conexión a la red (con cable de red) y a herramientas eléctricas accionadas por acumulador (sin cable de red).

Seguridad del puesto de trabajo

- ▶ **Mantenga el área de trabajo limpia y bien iluminada.**
Las áreas desordenadas u oscuras pueden provocar accidentes.
- ▶ **No utilice herramientas eléctricas en un entorno con peligro de explosión, en el que se encuentren combustibles líquidos, gases o material en polvo.** Las herramientas eléctricas producen chispas que pueden llegar a inflamar los materiales en polvo o vapores.
- ▶ **Mantenga alejados a los niños y otras personas de su puesto de trabajo al emplear la herramienta eléctrica.** Una distracción le puede hacer perder el control sobre la herramienta eléctrica.

Seguridad eléctrica

- ▶ **El enchufe de la herramienta eléctrica debe corresponder a la toma de corriente utilizada. No es admisi-**

ble modificar el enchufe en forma alguna. No emplear adaptadores en herramientas eléctricas dotadas con una toma de tierra. Los enchufes sin modificar adecuados a las respectivas tomas de corriente reducen el riesgo de una descarga eléctrica.

- ▶ **Evite que su cuerpo toque partes conectadas a tierra como tuberías, radiadores, cocinas y refrigeradores.** El riesgo a quedar expuesto a una sacudida eléctrica es mayor si su cuerpo tiene contacto con tierra.
- ▶ **No exponga la herramienta eléctrica a la lluvia o a condiciones húmedas.** Existe el peligro de recibir una descarga eléctrica si penetran ciertos líquidos en la herramienta eléctrica.
- ▶ **No abuse del cable de red. No utilice el cable de red para transportar o colgar la herramienta eléctrica, ni tire de él para sacar el enchufe de la toma de corriente. Mantenga el cable de red alejado del calor, aceite, esquinas cortantes o piezas móviles.** Los cables de red dañados o enredados pueden provocar una descarga eléctrica.
- ▶ **Al trabajar con la herramienta eléctrica a la intemperie utilice solamente cables de prolongación apropiados para su uso al aire libre.** La utilización de un cable de prolongación adecuado para su uso en exteriores reduce el riesgo de una descarga eléctrica.
- ▶ **Si fuese imprescindible utilizar la herramienta eléctrica en un entorno húmedo, es necesario conectarla a través de un dispositivo de corriente residual (RCD) de seguridad (fusible diferencial).** La aplicación de un fusible diferencial reduce el riesgo a exponerse a una descarga eléctrica.

Seguridad de personas

- ▶ **Esté atento a lo que hace y emplee sentido común cuando utilice una herramienta eléctrica. No utilice la herramienta eléctrica si estuviese cansado, ni tampoco después de haber consumido drogas, alcohol o medicamentos.** El no estar atento durante el uso de la herramienta eléctrica puede provocarle serias lesiones.
- ▶ **Utilice un equipo de protección personal. Utilice siempre una protección para los ojos.** El riesgo a lesionarse se reduce considerablemente si se utiliza un equipo de protección adecuado como una mascarilla antipolvo, zapatos de seguridad con suela antideslizante, casco, o protectores auditivos.
- ▶ **Evite una puesta en marcha involuntaria. Asegurarse de que la herramienta eléctrica esté desconectada antes de conectarla a la toma de corriente y/o al montar el acumulador, al recogerla y al transportarla.** Si transporta la herramienta eléctrica sujetándola por el interruptor de conexión/desconexión, o si alimenta la herramienta eléctrica estando ésta conectada, ello puede dar lugar a un accidente.
- ▶ **Retire las herramientas de ajuste o llaves fijas antes de conectar la herramienta eléctrica.** Una herramienta de ajuste o llave fija colocada en una pieza rotante puede

producir lesiones al poner a funcionar la herramienta eléctrica.

- ▶ **Evite posturas arriesgadas. Trabaje sobre una base firme y mantenga el equilibrio en todo momento.** Ello le permitirá controlar mejor la herramienta eléctrica en caso de presentarse una situación inesperada.
- ▶ **Lleve puesta una vestimenta de trabajo adecuada. No utilice vestimenta amplia ni joyas. Mantenga su pelo y vestimenta alejados de las piezas móviles.** La vestimenta suelta, el pelo largo y las joyas se pueden enganchar con las piezas en movimiento.
- ▶ **Si se proporcionan dispositivos para la conexión de las instalaciones de extracción y recogida de polvo, asegúrese que éstos estén conectados y que sean utilizados correctamente.** El empleo de estos equipos reduce los riesgos derivados del polvo.
- ▶ **No permita que la familiaridad ganada por el uso frecuente de herramientas eléctricas lo deje caer en la complacencia e ignore las normas de seguridad de herramientas.** Una acción negligente puede causar lesiones graves en una fracción de segundo.

Uso y trato cuidadoso de herramientas eléctricas

- ▶ **No sobrecargue la herramienta eléctrica. Utilice la herramienta eléctrica adecuada para su aplicación.** Con la herramienta eléctrica adecuada podrá trabajar mejor y más seguro dentro del margen de potencia indicado.
- ▶ **No utilice la herramienta eléctrica si el interruptor está defectuoso.** Las herramientas eléctricas que no se puedan conectar o desconectar son peligrosas y deben hacerse reparar.
- ▶ **Saque el enchufe de la red y/o retire el acumulador desmontable de la herramienta eléctrica, antes de realizar un ajuste, cambiar de accesorio o al guardar la herramienta eléctrica.** Esta medida preventiva reduce el riesgo a conectar accidentalmente la herramienta eléctrica.
- ▶ **Guarde las herramientas eléctricas fuera del alcance de los niños. No permita la utilización de la herramienta eléctrica a aquellas personas que no estén familiarizadas con su uso o que no hayan leído estas instrucciones.** Las herramientas eléctricas utilizadas por personas inexpertas son peligrosas.
- ▶ **Cuide las herramientas eléctricas y los accesorios. Controle la alineación de las piezas móviles, rotura de piezas y cualquier otra condición que pudiera afectar el funcionamiento de la herramienta eléctrica. En caso de daño, la herramienta eléctrica debe repararse antes de su uso.** Muchos de los accidentes se deben a herramientas eléctricas con un mantenimiento deficiente.
- ▶ **Mantenga los útiles limpios y afilados.** Los útiles mantenidos correctamente se dejan guiar y controlar mejor.
- ▶ **Utilice la herramienta eléctrica, los accesorios, los útiles, etc. de acuerdo a estas instrucciones, considerando en ello las condiciones de trabajo y la tarea a realizar.** El uso de herramientas eléctricas para trabajos dife-

rentes de aquellos para los que han sido concebidas pueden resultar peligroso.

- ▶ **Mantenga las empuñaduras y las superficies de las empuñaduras secas, limpias y libres de aceite y grasa.** Las empuñaduras y las superficies de las empuñaduras resbaladizas no permiten un manejo y control seguro de la herramienta eléctrica en situaciones imprevistas.

Servicio

- ▶ **Únicamente deje reparar su herramienta eléctrica por un experto cualificado, empleando exclusivamente piezas de repuesto originales.** Solamente así se mantiene la seguridad de la herramienta eléctrica.

Instrucciones de seguridad para equipos aerográficos (de pulverización fina)

- ▶ **Mantenga la zona de trabajo limpia, bien iluminada y libre de recipientes de pintura o disolventes, trapos y otros materiales inflamables.** Existe el peligro de que se produzca una inflamación espontánea. Mantenga a disposición en todo momento extintores o equipos de extinción de incendios listos para funcionar.
- ▶ **Asegure una buena ventilación en la zona de pulverización y suficiente aire fresco en todo el recinto.** La evaporación de disolventes inflamables crea un entorno explosivo.
- ▶ **No pulverice ni limpie nunca con materiales, cuyo punto de inflamación se encuentra por debajo de 55°C. Utilice materiales en base a agua, hidrocarburos poco volátiles o materiales similares.** Los disolventes volátiles que se evaporan fácilmente crean un ambiente explosivo.
- ▶ **No pulverice cerca de fuentes de ignición como electricidad estática, llamas al descubierto, llamas de encendido, objetos calientes, motores, cigarrillos y chis-**

pas generadas al enchufar y desenchufar cables eléctrico o el manejo de interruptores. Las chispas producidas en estos casos pueden provocar la inflamación del ambiente.

- ▶ **No pulverice materiales sobre los que no se sabe si representan un peligro.** Los materiales desconocidos pueden constituir unas condiciones peligrosas.
- ▶ **No pulverice agua hirviendo. Pulverice sólo agua caliente (máx. 55 °C) sin aditivos químicos.**
- ▶ **Lleve equipo de protección personal adicional, como guantes de protección adecuados y máscara protectora o respiratoria, cuando pulverice o manipule productos químicos.** El uso de equipos de protección para las correspondientes condiciones reduce la exposición al riesgo de las sustancias peligrosas.



- ▶ **Preste atención a los peligros immanentes del material de pulverización. Observe las marcas en el recipiente o las informaciones del fabricante del material de pulverización, inclusive el requerimiento de uso de equipo de protección personal.** Deberán respetarse las instrucciones del fabricante con el fin de reducir el riesgo de incendio, o a accidentarse con sustancias tóxicas, cancerígenas, etc.
- ▶ **Mantenga el enchufe del cable de la red y el pulsador del sistema de pulverización libres de pintura y otros líquidos. Nunca sujete el cable como apoyo en las conexiones por enchufe.** Los incumplimientos pueden provocar una descarga eléctrica.
- ▶ **Vigile los niños.** Con ello se evita que los niños jueguen con el pistola de pintar.



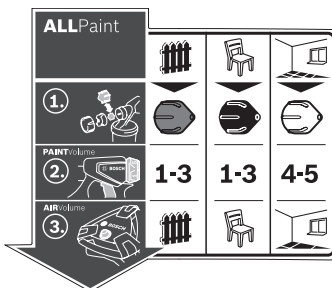







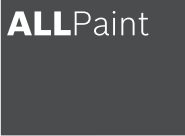

Símbolos

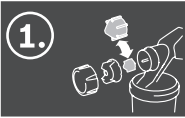

La etiqueta adhesiva correspondiente al manejo del sistema de pulverización fina se encuentra en la estación base. La interpretación correcta de estos símbolos le ayudará a manejar mejor, y de forma más segura, el sistema de pulverización fina.

Simbología y su significado

Descripción detallada

				(ver "Utilización reglamentaria", Página 42)
<p>El sistema de pulverización fina es apropiado tanto para barnices y lacas como también para pinturas para paredes.</p>	<p>Caso de aplicación "madera/barniz": Pulverizado de barnices e imprimaciones</p>	<p>Caso de aplicación "madera/laca": Pulverizado de lacas de color, pinturas transparentes y aceites, con contenido de disolventes y solubles en agua</p>	<p>Caso de aplicación "pared": Pulverizado de pinturas de dispersión y látex</p>	
				(ver "Sustitución de la caperuza de boquilla (ver figuras B1-B2)", Página 44)
<p>Paso 1: Seleccionar la caperuza de boquilla correcta</p>	<p>Para el caso de aplicación "madera/barniz" seleccionar la caperuza de boquilla gris (11)</p>	<p>Para el caso de aplicación "madera/laca" seleccionar la caperuza de boquilla negra (12)</p>	<p>Para el caso de aplicación "pared" seleccionar la caperuza de boquilla blanca (10)</p>	
	<p>1-3</p>	<p>1-3</p>	<p>4-5</p>	(ver "Ajuste de la cantidad de material de pulverización (ver figura J)", Página 46)
<p>Paso 2: Ajustar la cantidad de material de pulverización</p>	<p>Para el caso de aplicación "madera/barniz" ajustar el escalón 1, 2 ó 3 en la rueda de ajuste (4)</p>	<p>Para el caso de aplicación "madera/laca" ajustar el escalón 1, 2 ó 3 en la rueda de ajuste (4)</p>	<p>Para el caso de aplicación "pared" ajustar el escalón 4 ó 5 en la rueda de ajuste (4)</p>	
				(ver "Ajuste del caudal de aire (ver figura D)", Página 46)
<p>Paso 3: Ajustar el caudal de aire</p>	<p>Ajuste del caso de aplicación "madera/barniz" en la regulación del caudal de aire (25)</p>	<p>Ajuste del caso de aplicación "madera/laca" en la regulación del caudal de aire (25)</p>	<p>Ajuste del caso de aplicación "pared" en la regulación del caudal de aire (25)</p>	

Descripción del producto y servicio



Lea íntegramente estas indicaciones de seguridad e instrucciones. Las faltas de observación de las indicaciones de seguridad y de las instrucciones pueden causar descargas eléctricas, incendios y/o lesiones graves.

Por favor, observe las ilustraciones en la parte inicial de las instrucciones de servicio.

Utilización reglamentaria

La herramienta eléctrica está diseñada para pulverizar todas las pinturas comunes: pinturas de dispersión y látex (pinturas para paredes), lacas de color a base de disolventes y diluibles en agua (recomendadas), barnices, imprimaciones, impregnaciones, lacas transparentes (ALLPaint), aceites y agua.

La herramienta eléctrica no es apropiada para aplicar lejías, salmueras, sustancias de recubrimiento acidíferas, desinfectantes, productos fitosanitarios y pinturas para fachadas.

Componentes principales

La numeración de los componentes está referida a la imagen de la herramienta eléctrica en la página ilustrada.

- (1) Pistola de pulverización
- (2) Caperuza de aire
- (3) Tuerca de sujeción
- (4) Regulador de material pulverizado
- (5) Pulsador
- (6) Anillo de cierre
- (7) Depósito de material
- (8) Depósito de sustitución para material de pulverización

- (9) Conexión para manguera (pistola de pulverización)
- (10) Caperuza de boquilla (blanca: para la aplicación "pared")
- (11) Caperuza de boquilla (gris: para la aplicación "madera/barniz")
- (12) Caperuza de boquilla (negra: para la aplicación "madera/laca")
- (13) Tamiz de llenado
- (14) Balde de repostaje^{a)}
- (15) Aguja de la boquilla
- (16) Junta del depósito
- (17) Tubo de aspiración
- (18) Orificio de ventilación
- (19) Canal de pinturas
- (20) **Manguera de aire**
- (21) Cierre de bayoneta
- (22) **Unidad base**
- (23) Asa de transporte
- (24) Horquilla de sujeción
- (25) Tecla de conexión/desconexión con regulación del caudal del aire
- (26) Conexión para manguera (unidad base)
- (27) Compartimento para accesorios
- (28) Cepillo de limpieza
- (29) Tapa del filtro de aire
- (30) Filtro de aire

a) **Los accesorios descritos e ilustrados no corresponden al material que se adjunta de serie. La gama completa de accesorios opcionales se detalla en nuestro programa de accesorios.**

Datos técnicos

Pistola de pintar (pulverización fina)		PFS 5000 E
Número de artículo		3 603 B07 2..
Potencia absorbida nominal	W	1200
Caudal	ml/min	500
Tiempo necesario para la aplicación de la pintura de 3 m ²	min	1
Capacidad del depósito de material	ml	1000
Longitud de la manguera de aire	m	4
Peso según EPTA-Procedure 01:2014	kg	4,9
Clase de protección		□/II

Las indicaciones son válidas para una tensión nominal [U] de 230 V. Estas indicaciones pueden variar con tensiones divergentes y en ejecuciones específicas del país.

Información sobre ruidos y vibraciones

Valores de emisión de ruido determinados según **EN 62841-1**.

El nivel de ruidos valorado con A de la herramienta eléctrica asciende típicamente a: **84 dB(A)**; nivel de potencia acústica **95 dB(A)**. Inseguridad K = **3 dB**.

¡Llevar una protección auditiva!

Valores totales de vibración a_h (suma vectorial de tres direcciones) e inseguridad K determinada según **EN 62841-1**: $a_h < 2,5 \text{ m/s}^2$, $K = 1,5 \text{ m/s}^2$

El nivel de vibraciones y el valor de emisiones de ruidos indicados en estas instrucciones han sido determinados según un procedimiento de medición normalizado y pueden servir como base de comparación con otras herramientas eléctricas. También son adecuados para estimar provisionalmente la emisión de vibraciones y ruidos.

El nivel de vibraciones y el valor de emisiones de ruidos indicados han sido determinados para las aplicaciones principales de la herramienta eléctrica. Por ello, el nivel de vibraciones y el valor de emisiones de ruidos pueden ser diferentes si la herramienta eléctrica se utiliza para otras aplicaciones, con útiles diferentes, o si el mantenimiento de la misma fuese deficiente. Ello puede suponer un aumento drástico de la emisión de vibraciones y de ruidos durante el tiempo total de trabajo.

Para determinar con exactitud las emisiones de vibraciones y de ruidos, es necesario considerar también aquellos tiempos en los que el aparato esté desconectado, o bien, esté en funcionamiento, pero sin ser utilizado realmente. Ello puede suponer una disminución drástica de las emisiones de vibraciones y de ruidos durante el tiempo total de trabajo.

Fije unas medidas de seguridad adicionales para proteger al usuario de los efectos por vibraciones, como por ejemplo: Mantenimiento de la herramienta eléctrica y de los útiles, conservar calientes las manos, organización de las secuencias de trabajo.

Montaje

- ▶ **Antes de cualquier manipulación en la herramienta eléctrica, sacar el enchufe de red de la toma de corriente.**
- ▶ **Asegúrese, que la pistola de pulverización y la unidad básica estén montadas completamente y con todos los elementos estanqueizantes.** Solamente así está garantizado el funcionamiento y la seguridad del sistema de pulverización fina.

Conexión de la manguera de aire (ver figuras A1-A3)

- Abra la abrazadera de sujeción (24) y desenrole completamente la manguera del aire (20) de la unidad base (22).

Conexión a la unidad base:

- Inserte el cierre de bayoneta **(21)** de la manguera de aire, conforme a las marcas de flechas, firmemente en los rebajes del empalme **(26)** de la unidad base.
- Gire el cierre de bayoneta un cuarto de vuelta en sentido horario.

Conexión a la pistola de pulverización:

- Inserte el segundo cierre de bayoneta **(21)** de la manguera de aire, conforme a las marcas de flechas, firmemente en los rebajes del empalme **(9)** de la pistola de pulverización.
- Gire el cierre de bayoneta un cuarto de vuelta en sentido horario.

Indicación: Antes de llenar el material de pulverización, retire el tubo flexible de aire **(20)** (un cuarto de vuelta del cierre de bayoneta **(21)** en contra del sentido de giro de las agujas del reloj; extraer el cierre de bayoneta **(21)** del empalme **(9)**).

Sustitución de la caperuza de boquilla (ver figuras B1–B2)

El sistema de pulverización fina se entrega con tres caperuzas de boquillas:

	Tapa de la boquilla		
	(10)	(11)	(12)
Pintura	blanco	gris	negro
Estado de entrega	montado	en el compartimento de accesorios (27) debajo de la abrazadera de sujeción (24)	
Caso de aplicación	"Pared"	"Madera/bar-niz"	"Madera/laca"

Indicación: Antes de seleccionar la caperuza de boquilla, pruebe mediante agitación el material a pulverizar. Un material fluido (p. ej. pintura para madera) se deja pulverizar mejor con la caperuza de boquilla gris **(11)** o la caperuza de boquilla negra **(12)** y un material espeso (p. ej. pintura para pared) se deja pulverizar mejor con la caperuza de boquilla blanca **(10)**.

- Para cambiar la caperuza de boquilla, desatornille la tuerca de racor **(3)**.
- Retire la caperuza del aire **(2)**.
- Desatornille la caperuza de boquilla montada.
- Abra la abrazadera de sujeción **(24)** y tome la caperuza de boquilla deseada del compartimento de accesorios **(27)**.
- Atornille la caperuza de boquilla deseada sobre la rosca en la pistola de pulverización.
- Coloque la caperuza del aire **(2)** sobre la caperuza de la boquilla y apriete firmemente la tuerca de racor **(3)**.

Operación

- ▶ **Antes de cualquier manipulación en la herramienta eléctrica, sacar el enchufe de red de la toma de corriente.**

Preparativos para el trabajo

- ▶ **No está permitido realizar trabajos de pulverización al borde de las aguas, o en áreas adyacentes en las inmediaciones del área de aprovechamiento.**

- ▶ Al comprar pinturas, barnices y sustancias para pulverización observar su compatibilidad con el medio ambiente.

Preparación de la superficie a tratar

El área a tratar deberá estar limpia, seca y exenta de grasa.

- Lije las superficies lisas para darles mayor aspereza y elimine después el polvo producido.

Al trabajar con el aparato pueden llegar a ensuciarse con la niebla de pulverización las superficies sin cubrir. Conviene proteger por ello meticulosamente el entorno de la superficie a tratar:

- Cubra cuidadosamente los suelos, el mobiliario, las puertas, las ventanas y los marcos de puertas y ventanas, etc. Para cubrir los suelos, se recomienda utilizar, p. ej. vellón de pintor.
- Fijar el material de recubrimiento. El material de recubrimiento insuficientemente fijado puede aflojarse o ser arrastrado por el potente flujo de aire.

- ▶ **Cubra los enchufes e interruptores cuidadosamente con cinta adhesiva.** Las cajas de enchufe y los interruptores al descubierto pueden provocar cortocircuitos y aumentar el riesgo de una descarga eléctrica.

Preparar el material de pulverización

- ▶ **Al diluir, asegúrese de que el material de pulverización y el diluyente se puedan combinar.** Si se aplica un diluyente inapropiado pueden formarse grumos que harán que se atasque la pistola de pulverización.

- ▶ **Al diluir el material de pulverización, preste atención a que el punto de inflamación de la mezcla tras la dilución quede de nuevo sobre 55 °C.** La dilución de p. ej. lacas con disolventes reduce el punto de inflamación.

- ▶ **Preste atención a las especificaciones de pulverización del fabricante de la pintura, p. ej. en el folleto técnico o en la hoja de datos. Preste atención a no pulverizar pinturas que no sean adecuadas para este fin según las instrucciones del fabricante.**

- Mezcle bien el material.

El uso de material de pulverización a temperatura ambiente genera una mejor imagen de pulverización.

- En caso dado, diluya el material de pulverización. Si en la pulverización de prueba no se obtiene una buena imagen de pulverización, realice una dilución en pasos del 5 %, hasta conseguir una imagen de pulverización óptima.

Material a pulverizar	Dilución recomendada
-----------------------	----------------------

Conservantes de la madera, aceites, esmaltes, impregnaciones, agua 0 %

Lacas de color a base de disolventes y diluibles en agua (recomendadas), imprimaciones, imprimaciones anticorrosivas, 0–5 %

Material a pulverizar	Dilución recomendada
-----------------------	----------------------

lacas de calefactores y barnices de capa gruesa



Pinturas de dispersión y pinturas de látex (pinturas para paredes) mínimo 5 %

Cuadro de dilución

Material de pulverización [ml]	Diluyente [ml] para la dilución		
	5 %	10 %	15 %
300	15	30	45
400	20	40	60
500	25	50	75
600	30	60	90
700	35	70	105
800	40	80	120

Llenado de material de pulverización (ver figuras C1-C2)

Indicación: Antes de llenar el material de pulverización, retire el tubo flexible de aire (20) (un cuarto de vuelta del cierre de bayoneta (21) en contra del sentido de giro de las agujas del reloj; extraer el cierre de bayoneta (21) del empalme (9)).

- En caso de utilizar envases grandes, trasiegue el material de pulverización en cubos de trasiego (14) más pequeños (p. ej. pintura de pared de 10 litros en un cubo vacío de 2,5 ó 5,0 litros).
- Con una mano, sujete la pistola de pulverización y, con la otra mano, gire el depósito (7) en dirección del símbolo de apertura. 
- Retire la pistola de pulverización del depósito (7).
- Si utiliza material de pulverización ya empezado, coloque el tamiz de llenado bien limpio (13) sobre el depósito (7), para retener eventuales grumos de pintura en el llenado.
- Llene el material de pulverización **como máximo hasta la marca de 1000** en el depósito (7).
- Coloque la pistola de pulverización sobre el depósito (7). Gire el depósito (7) en dirección del símbolo de cierre, hasta que el anillo de cierre (6) encastre perceptiblemente. 
- Pulverice sobre una superficie de prueba para comprobar el resultado obtenido.

Si obtiene una imagen de pulverización óptima, puede comenzar con la pulverización.

o

Si el resultado de la pulverización no es satisfactorio o no sale pintura: (ver "Remedio de perturbaciones", Página 48)

Puesta en marcha

- ▶ **¡Observe la tensión de red!** La tensión de alimentación deberá coincidir con las indicaciones en la placa de características de la herramienta eléctrica.

- ▶ Preste atención a que la unidad base no pueda aspirar polvo u otras suciedades durante el funcionamiento.
- ▶ Tenga cuidado de no pulverizar jamás material contra la unidad base.
- ▶ Interrumpa el proceso de pulverizado, si durante el pulverizado sale líquido en otro lugar al previsto en la boquilla, y vuelva a corregir el estado de la pistola de pulverización. Existe el peligro de una descarga eléctrica.
- ▶ No dirija el chorro de pulverización contra Ud. mismo, contra otras personas, ni contra animales.

Conexión (ver figura D)

- Verifique, si se encuentra montada la caperuza de boquilla correcta. (ver "Sustitución de la caperuza de boquilla (ver figuras B1-B2)", Página 44)
- Conecte el enchufe a la red.
- Agarre la pistola de pulverización con la mano y dirijala contra la superficie a tratar.
- Para la conexión, presione la tecla de conexión/desconexión (25).
- Para regular el caudal de aire, ponga la tecla de conexión/desconexión (25) en el caso de aplicación deseado (ver "Ajuste del caudal de aire (ver figura D)", Página 46).
- Presione el interruptor de mando (5) en la pistola de pulverización.

Indicación: Si está conectada la unidad básica, sale siempre aire en la caperuza de aire (2).

Desconexión

- Suelte el interruptor de mando (5) y, para la desconexión, presione sobre la tecla de conexión/desconexión (25).
- Saque el enchufe de la toma de corriente.

Instrucciones para la operación

Pulverización (ver figuras E-H)

Indicación: Observe la dirección del viento cuando utilice la herramienta eléctrica al aire libre.

- Efectúe primero una pulverización de prueba y ajuste la forma del chorro y la cantidad pulverizada de acuerdo al material empleado. Para los ajustes, vea los siguientes apartados.
- Sostenga la pistola de pulverización sin falta a una distancia uniforme de 20–25 cm verticalmente al objeto a pulverizar.
- Comience a pulverizar un poco antes de comenzar el área a tratar.
- Según el ajuste de la imagen de pulverización, la pistola para pulverizar debe guiarse uniformemente en dirección horizontal o vertical. Una calidad uniforme de la superficie se logra con un solapamiento de las pistas de 4–5 cm.
- En el caso de trabajos de pulverización en objetos tumbados o en trabajos de pulverización sobre la cabeza, sostenga la pistola de pulverización levemente oblicua y muévase hacia atrás alejándose de la superficie pulveriza-

da.

¡Peligro de tropezón! Preste atención a los posibles obstáculos.

- No interrumpa su trabajo dentro del área que está tratando.

El guiado uniforme de la pistola de pulverización permite obtener una calidad homogénea de la superficie.

Una separación y un ángulo de pulverización desiguales provocan neblina de pintura en exceso y a raíz de ello una superficie irregular.

- Termine de pulverizar fuera del área que acaba de tratar.





Al pulverizar, no deje totalmente vacío el depósito para el material de pulverización. Si el tubo de aspiración ya no se encuentra sumergido en el material de pulverización, se interrumpe el chorro y se obtiene una superficie irregular.

- Después de las pausas o el rellenado del depósito (7), controle la caperuza de la boquilla (10)/(11)/(12) y la caperuza del aire (2) y límpielas si es necesario.
- Al sedimentarse material de pulverización en la caperuza del aire (2) o en la caperuza de la boquilla, limpie los componentes con el cepillo de limpieza adjunto al suministro (28) o con un cepillo de lavado común.

Ajuste de la imagen de pulverización (ver figura I)

- **Nunca opere el interruptor de mando (5) durante el ajuste de la caperuza de aire (2).**

- Gire la caperuza de aire (2) a la posición deseada.

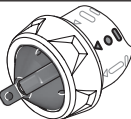
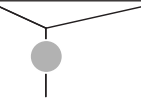
Tapa de aire	Chorro de pulverización	Aplicación
		Chorro elíptico horizontal para guiado vertical
		Chorro elíptico vertical para guiado horizontal
		Chorro circular para esquinas, cantos y puntos difícilmente accesibles

Ajuste de la cantidad de material de pulverización (ver figura J)

(PAINTVolume)

- Gire la rueda de ajuste (4), para ajustar la cantidad de material de pulverización deseada: escalón 1/2/3: aplicación "Madera/barniz/laca", escalón 4/5: aplicación "Pared".
- Comience con una pulverización de prueba en el nivel 1 y aumente la cantidad de material de pulverización, hasta conseguir la imagen de pulverización deseada. Si no se consigue una imagen de pulverización satisfactoria, dilu-

ya el material de pulverización en pasos del 5 % (ver "Preparar el material de pulverización", Página 44).

Indicación: La intensidad de la aplicación de la pintura depende en gran medida de la velocidad del movimiento.

Cantidad pulve- Ajuste rizada

Demasiado material de pulverización en la superficie de pulverización

Debe reducir la cantidad pulverizada.

- Ajuste un escalón más bajo.



Demasiado poco material de pulverización en la superficie de pulverización

Debe aumentar la cantidad pulverizada.

- Ajuste un escalón más alto.



Ajuste del caudal de aire (ver figura D)

(AIRVolume)

- Ajuste girando la regulación del caudal del aire (25) al caso de aplicación adecuado, para ajustar el correcto caudal de aire y la presión para el material de pulverización utilizado.

Comience en el caso mínimo/de aplicación «madera/barniz».

Ajustar los casos de aplicación

material de pulverización fluido material de pulverización espeso



Caso de aplicación "madera/barniz"



Caso de aplicación "madera/laca"



Caso de aplicación "Pared"

En un caso de aplicación se pueden regular en forma continua el caudal de aire y la presión.

Demasiada niebla de pintura:

El caudal de aire debe reducirse.

- Gire la regulación del caudal del aire (25) hacia la izquierda.

Pulverización demasiado gruesa:

El caudal de aire debe aumentarse.

- Gire la regulación del caudal del aire (25) hacia la derecha.

Humectación de papeles de pared

Para facilitar la eliminación de papeles de pared viejos, puede rociar los papeles de pared con agua caliente (máx. 55 °C). Utilice para ello la caperuza de boquilla gris (11).

Pausas de trabajo y transporte (ver figuras K-L)

Para facilitar el transporte del sistema de pulverización fina se ha instalado un asa de transporte (23) en la unidad base. En la parte inferior de la unidad base (22) se han instalado rodillos. Durante el trabajo puede ir arrastrando por detrás suyo la unidad base de la manguera de aire (20).

En las pausas de trabajo se puede parar la pistola de pulverización (1) sobre una superficie de trabajo plana. Así no se puede derramar el material de pulverización.

► **Coloque la pistola llena con material de pulverización siempre verticalmente sobre una superficie plana.** De una pistola de pulverización horizontal puede salir material de pulverización.

Mantenimiento y servicio

Mantenimiento y limpieza

- **Antes de cualquier manipulación en la herramienta eléctrica, sacar el enchufe de red de la toma de corriente.**
- **Mantenga limpia la herramienta eléctrica y las rejillas de refrigeración para trabajar con eficacia y seguridad.**

Si es necesario reemplazar el cable de conexión, entonces esto debe ser realizado por **Bosch** o por un servicio técnico autorizado para herramientas eléctricas **Bosch**, para evitar riesgos de seguridad.

- **Tras cada uso, limpie de inmediato minuciosamente las piezas individuales del sistema de pulverización fina, en especial todos los componentes con pintura.** Una limpieza correcta es la condición para un perfecto y seguro funcionamiento de la pistola de pulverización. En caso de falta de limpieza o limpieza incorrecta, no se asumen los derechos de garantía.

Limpieza tras la utilización de pinturas al agua (ver figura M)

Limpie siempre la pistola y el depósito para el material de pulverización con agua caliente.

No limpie nunca los taladros de la boquilla y del aire de la pistola de pulverización con objetos puntiagudos.

- Desconecte la unidad base (22) y retire la manguera de aire (20) de la pistola de pulverización (1).
- Suelte el depósito (7) de la pistola de pulverización (1). Sujete el depósito (7) bajo el tubo ascendente (17) y presione el interruptor de mando (5) de la pistola de pulverización, para que el material de pulverización pueda volver al depósito.
- Vacíe completamente el depósito (7). El material de pulverización puede almacenarse en un re-

cipiente de pintura hermético para futuras aplicaciones. Para ello, utilice p. ej. el depósito de recambio (8) con tapa o el depósito original de material de pulverización.

- Limpie el depósito (7).
- Desmonte el tubo ascendente (17) con la junta del depósito (16) y enjuáguelo bien. Vuelva a colocar el tubo ascendente (17) con la junta del depósito (16) en la pistola de pulverización.
- Llene el depósito (7) con agua caliente y vuelva a colocarlo en la pistola de pulverización (1).
- Vuelva a conectar la manguera de aire (20) a la pistola de pulverización (1).
- Pulverice, hasta que solamente salga agua clara. Si es necesario, vuelva a llenar el depósito con agua caliente.
- Retire la manguera de aire (20) tanto de la unidad base (22) como también de la pistola de pulverización (1).
- En caso dado, limpie la unidad base con un paño humedecido y luego retire la unidad base (22) y la manguera del aire (20) del entorno inmediato de la limpieza.
- Desmonte la tuerca de racor (3), la caperuza del aire (2), la caperuza de la boquilla utilizada (10)/(11)/(12) y el tubo ascendente (17) con la junta del depósito (16).
- En un cubo con agua caliente, limpie todas las piezas que conducen pintura con el cepillo de limpieza (28) o con un cepillo de lavado corriente en el comercio. Limpie también el canal de pintura (19) de la pistola de pulverización (1).
- Compruebe que el tubo de aspiración (17) de la junta del depósito (16) no tenga material de pulverización ni esté dañado.
- Limpie el orificio de ventilación (18) con el cepillo de limpieza (28).
- En caso necesario, limpie minuciosamente el tamiz de llenado (13) con agua caliente.
- Limpie exteriormente el depósito (7) y la pistola de pulverización (1) con un paño humedecido.
- Antes de ensamblarlo, deje que se sequen por completo las piezas.
- Monte el sistema de pulverización fina de nuevo en orden inverso. Desplace la junta del depósito (16) de nuevo hacia arriba hasta la ranura del tubo ascendente (17). Asegúrese, que la junta del depósito esté posicionada exactamente en la ranura del tubo ascendente en todo el contorno, para un estanqueizado correcto de la pistola de pulverización. Observe, que se desplace de nuevo el tubo ascendente (17) hasta el tope del canal de pinturas (19).

Limpieza tras la utilización de pinturas a base de disolventes (ver figura M)

Limpie siempre la pistola de pulverización y el depósito para el material de pulverización con el diluyente correspondiente para el material empleado.

No limpie nunca los taladros de la boquilla y del aire de la pistola de pulverización con objetos puntiagudos.

Utilice guantes adecuados para los trabajos de limpieza con disolventes y pinturas a base de disolventes.

- Desconecte la unidad base (22) y retire la manguera de aire (20) de la pistola de pulverización (1).
- En caso dado, limpie la unidad base con un paño humedecido con diluyente y luego retire la unidad base (22) y la manguera del aire (20) del entorno inmediato de la pieza.
- Suelte el depósito (7) de la pistola de pulverización (1). Sujete el depósito (7) bajo el tubo ascendente (17) y presione el interruptor de mando (5) de la pistola de pulverización, para que el material de pulverización pueda volver al depósito.
- Vacíe completamente el depósito (7).
El material de pulverización puede almacenarse en un recipiente de pintura hermético para futuras aplicaciones. Para ello, utilice p. ej. el depósito de recambio (8) con tapa o el depósito original de material de pulverización.
- Limpie el depósito (7).
- Desmonte el tubo ascendente (17) con la junta del depósito (16) y enjuáguelo bien.
Vuelva a colocar el tubo ascendente (17) con la junta del depósito (16) en la pistola de pulverización.
- Llene el depósito (7) hasta la mitad con disolvente y vuelva a colocarlo en la pistola de pulverización (1).
- Agite varias veces la pistola de pulverización.
Al hacerlo, tenga cuidado de no rociar el diluyente. **Existe el riesgo de explosión.**
- Suelte el depósito (7) de la pistola de pulverización (1) y vacíelo completamente en una lata de material cerrable.
- Desmonte la tuerca de racor (3), la caperuza del aire (2), la caperuza de la boquilla utilizada (10)/(11)/(12) y el tubo ascendente (17) con la junta del depósito (16).
- En un cubo con diluyente, limpie todas las piezas que conducen pintura con el cepillo de limpieza (28) o con un cepillo de lavado corriente en el comercio. Limpie también el canal de pintura (19) de la pistola de pulverización (1).
- Compruebe que el tubo de aspiración (17) de la junta del depósito (16) no tenga material de pulverización ni esté dañado.
En caso necesario, limpie otra vez la junta del depósito (16) con diluyente.
- Limpie el orificio de ventilación (18) con el cepillo de limpieza (28).
- En caso necesario, limpie minuciosamente el tamiz de llenado (13) con diluyente.

- Limpie exteriormente el depósito (7) y la pistola de pulverización (1) con un paño humedecido con diluyente.
- Antes de ensamblarlo, deje que se sequen por completo las piezas.
- Monte el sistema de pulverización fina de nuevo en orden inverso.
Desplace la junta del depósito (16) de nuevo hacia arriba hasta la ranura del tubo ascendente (17).
Asegúrese, que la junta del depósito esté posicionada exactamente en la ranura del tubo ascendente en todo el contorno, para un estanqueizado correcto de la pistola de pulverización.
Observe, que se desplace de nuevo el tubo ascendente (17) hasta el tope del canal de pinturas (19).

Limpieza del filtro de aire (ver figura N)

El filtro de aire (30) debe limpiarse oportunamente. Si el filtro de aire está muy sucio, debe sustituirse.

- Abra la cubierta del filtro de aire (29).
 - Retire el filtro de aire (30).
 - Ensuciamiento leve:
sacuda el filtro de aire (30).
o
Ensuciamiento intenso:
limpie el filtro de aire (30) bajo el agua corriente y luego deje que se seque bien, para evitar la formación de moho.
o
sustituya el filtro de aire (30).
 - Coloque de nuevo el filtro de aire.
 - Cierre de nuevo la cubierta del filtro de aire (29).
- **No utilice nunca el sistema de pulverización fina sin filtro de aire.** Las partículas de suciedad pueden entrar en el compartimento del motor y dañarlo.

Eliminación del material

El diluyente contaminado, los restos de material de pulverización y, en su caso, los residuos de diluyente deben eliminarse de forma adecuada y ecológica. Observe las indicaciones del fabricante para la eliminación y las prescripciones locales sobre la eliminación de residuos peligrosos.

Los productos químicos perjudiciales para el medio ambiente no deberán acceder a la tierra, ni a las aguas subterráneas ni de superficie. ¡Jamás vierta en la canalización productos químicos perjudiciales para el medio ambiente!

Almacenaje

- Antes de almacenar el sistema de pulverización fina, limpie el sistema de pulverización fina minuciosamente y deje que se sequen bien todas las piezas antes del ensamblaje.

Remedio de perturbaciones

Problema	Causa	Remedio
El material pulverizado no cubre bien	Cantidad de material demasiado pequeña	Girar la rueda de ajuste (4) en dirección del escalón 5
	Separación excesiva respecto al área a tratar	Reducir la separación

Problema	Causa	Remedio
	Cantidad de material pulverizado insuficiente por haberse aplicado pocas capas de pintura	Aplicar más capas de pintura
	Material demasiado espeso	Diluir de nuevo el material a pulverizar y efectuar una pulverización de prueba
El material pulverizado forma goterones al aplicarlo	Se ha aplicado demasiado material	Girar la rueda de ajuste (4) en dirección del escalón 1
	Separación demasiado pequeña respecto al área a tratar	Aumentar la separación
	Material demasiado líquido	Agregar material del envase original (sin diluir)
Pulverización demasiado basta	El material se ha pulverizado demasiadas veces contra el mismo punto	Decapar la pintura y no pulverizar tantas veces contra el mismo punto en el segundo intento
	La cantidad de material pulverizado es excesiva	Girar la rueda de ajuste (4) en dirección del escalón 1
	Insuficiente caudal de aire	Girar la regulación del caudal del aire (25) hacia la derecha
	Montar la caperuza de boquilla blanca (10) (diámetro de boquilla demasiado grande)	Monte la caperuza de boquilla gris (11) o la caperuza de boquilla negra (12)
	Aguja de la boquilla (15) sucia	Limpiar la aguja de la boquilla
	Material demasiado espeso	Diluir de nuevo el material a pulverizar y efectuar una pulverización de prueba
Neblina de pintura excesiva	Filtro del aire (30) muy sucia	Cambiar filtro de aire
	Se ha aplicado demasiado material	Girar la rueda de ajuste (4) en dirección del escalón 1
	Excesivo caudal de aire	Girar la regulación del caudal del aire (25) hacia la izquierda
	Separación excesiva respecto al área a tratar	Reducir la separación
	El chorro pulverizado es pulsante	Muy poco material en el depósito
Orificio de ventilación (18) en el tubo ascendente (17) obstruido		Limpiar el tubo ascendente y el orificio de ventilación
Tubo ascendente (17) suelto		Desplazar el tubo ascendente hasta el tope sobre el canal de pintura (19)
La junta del depósito (16) no está posicionada o no está correctamente posicionada en la ranura del tubo ascendente (17)		Montar la junta del depósito en todo el contorno exactamente en la ranura del tubo ascendente
Caperuza de boquilla (10)/(11)/(12) con asiento flojo		Apretar la caperuza de boquilla
Filtro del aire (30) muy sucia		Cambiar filtro de aire
Material demasiado espeso		Diluir de nuevo el material a pulverizar y efectuar una pulverización de prueba
El material de pulverización sigue goteando en la caperuza de boquilla		Sedimentación de material de pulverización en la caperuza de boquilla (10)/(11)/(12) , la aguja de la boquilla (15) y la caperuza del aire (2)
	Caperuza de boquilla (10)/(11)/(12) con asiento flojo	Apretar la caperuza de boquilla
De la caperuza de boquilla sale material de pulverización	La unidad base está desconectada	Apretar la tecla de conexión/desconexión (25)
	No hay establecimiento de presión en el depósito (7) , ya que el depósito no está completamente cerrado	Gire el depósito (7) en dirección del símbolo de cierre, hasta que el anillo de cierre (6) encastre perceptiblemente

Problema	Causa	Remedio
	Tubo ascendente (17) suelto	Desplazar el tubo ascendente hasta el tope sobre el canal de pintura (19)
	Aguja de la boquilla (15) obturada	Limpiar la aguja de la boquilla
	Tubo ascendente (17) obturado	Limpiar el tubo de aspiración
	Orificio de ventilación (18) en el tubo ascendente (17) obstruido	Limpiar el tubo ascendente y el orificio de ventilación
	Junta del depósito (16) falta o está dañada	Desplazar una (nueva) junta de depósito sobre el tubo ascendente hasta la ranura
	Material demasiado espeso	Diluir de nuevo el material a pulverizar y efectuar una pulverización de prueba
	Material de pulverización sucio (grumos de pintura)	Vaciar completamente la pistola de pulverización y limpiarla; en el llenado, verter el material de pulverización a través de un tamiz de llenado (13)

Servicio técnico y atención al cliente

El servicio técnico le asesorará en las consultas que pueda Ud. tener sobre la reparación y mantenimiento de su producto, así como sobre piezas de recambio. Las representaciones gráficas tridimensionales e informaciones de repuestos se encuentran también bajo: www.bosch-pt.com

El equipo asesor de aplicaciones de Bosch le ayuda gustosamente en caso de preguntas sobre nuestros productos y sus accesorios.

Para cualquier consulta o pedido de piezas de repuesto es imprescindible indicar el nº de artículo de 10 dígitos que figura en la placa de características del producto.

España

Robert Bosch España S.L.U.
Departamento de ventas Herramientas Eléctricas
C/Hermanos García Noblejas, 19
28037 Madrid

Para efectuar su pedido online de recambios o pedir la recogida para la reparación de su máquina, entre en la página www.herramientasbosch.net.

Tel. Asesoramiento al cliente: 902 531 553
Fax: 902 531554

Direcciones de servicio adicionales se encuentran bajo:

www.bosch-pt.com/serviceaddresses

Eliminación

La pistola de pulverización, unidad eléctrica, accesorios y embalajes deberán someterse a un proceso de recuperación que respete el medio ambiente.



¡No arroje las herramientas eléctricas a la basura!

Sólo para los países de la UE:

Conforme a la Directiva Europea 2012/19/UE sobre aparatos eléctricos y electrónicos inservibles, tras su transposición en ley nacional, deberán acumularse por separado las

herramientas eléctricas para ser sometidas a un reciclaje ecológico.

En el caso de una eliminación inadecuada, los aparatos eléctricos y electrónicos pueden tener efectos nocivos para el medio ambiente y la salud humana debido a la posible presencia de sustancias peligrosas.

NOM

El símbolo es solamente válido, si también se encuentra sobre la placa de características del producto/fabricado.

Português

Instruções de segurança

Instruções gerais de segurança para ferramentas eléctricas

AVISO

Devem ser lidas todas as indicações de segurança,

instruções, ilustrações e especificações desta ferramenta eléctrica. O desrespeito das instruções apresentadas abaixo poderá resultar em choque eléctrico, incêndio e/ou ferimentos graves.

Guarde bem todas as advertências e instruções para futura referência.

O termo "ferramenta eléctrica" utilizado a seguir nas indicações de advertência, refere-se a ferramentas eléctricas operadas com corrente de rede (com cabo de rede) e a ferramentas eléctricas operadas com acumulador (sem cabo de rede).

Segurança da área de trabalho

- ▶ **Mantenha a sua área de trabalho sempre limpa e bem iluminada.** Desordem ou áreas de trabalho insuficientemente iluminadas podem levar a acidentes.
- ▶ **Não trabalhar com a ferramenta eléctrica em áreas com risco de explosão, nas quais se encontrem líquidos, gases ou pós inflamáveis.** Ferramentas eléctricas produzem faíscas, que podem inflamar pós ou vapores.
- ▶ **Manter crianças e outras pessoas afastadas da ferramenta eléctrica durante a utilização.** No caso de distração é possível que perca o controlo sobre o aparelho.

Segurança eléctrica

- ▶ **A ficha de conexão da ferramenta eléctrica deve caber na tomada. A ficha não deve ser modificada de maneira alguma. Não utilizar uma ficha de adaptação junto com ferramentas eléctricas protegidas por ligação à terra.** Fichas não modificadas e tomadas apropriadas reduzem o risco de um choque eléctrico.
- ▶ **Evitar que o corpo possa entrar em contacto com superfícies ligadas à terra, como tubos, aquecimentos, fogões e frigoríficos.** Há um risco elevado devido a um choque eléctrico, se o corpo estiver ligado à terra.
- ▶ **Manter o aparelho afastado de chuva ou humidade.** A infiltração de água numa ferramenta eléctrica aumenta o risco de choque eléctrico.
- ▶ **Não deverá utilizar o cabo para outras finalidades. Nunca utilizar o cabo para transportar a ferramenta eléctrica, para pendurá-la, nem para puxar a ficha da tomada. Manter o cabo afastado do calor, do óleo, de arestas afiadas ou de peças em movimento.** Cabos danificados ou emaranhados aumentam o risco de um choque eléctrico.
- ▶ **Se trabalhar com uma ferramenta eléctrica ao ar livre, só deverá utilizar cabos de extensão apropriados para áreas exteriores.** A utilização de um cabo de extensão apropriado para áreas exteriores reduz o risco de um choque eléctrico.
- ▶ **Se não for possível evitar o funcionamento da ferramenta eléctrica em áreas húmidas, deverá ser utilizado um disjuntor de corrente de avaria.** A utilização de um disjuntor de corrente de avaria reduz o risco de um choque eléctrico.

Segurança de pessoas

- ▶ **Esteja atento, observe o que está a fazer e tenha prudência ao trabalhar com a ferramenta eléctrica. Não utilizar uma ferramenta eléctrica quando estiver fatigado ou sob a influência de drogas, álcool ou medicamentos.** Um momento de descuido ao utilizar a ferramenta eléctrica, pode levar a lesões graves.
- ▶ **Utilizar equipamento de protecção individual. Utilizar sempre óculos de protecção.** A utilização de equipamento de protecção pessoal, como máscara de protecção contra pó, sapatos de segurança

antiderrapantes, capacete de segurança ou protecção auricular, de acordo com o tipo e aplicação da ferramenta eléctrica, reduz o risco de lesões.

- ▶ **Evitar uma colocação em funcionamento involuntária. Assegure-se de que a ferramenta eléctrica esteja desligada, antes de conectá-la à alimentação de rede e/ou ao acumulador, antes de levantá-la ou de transportá-la.** Se tiver o dedo no interruptor ao transportar a ferramenta eléctrica ou se o aparelho for conectado à alimentação de rede enquanto estiver ligado, poderão ocorrer acidentes.
- ▶ **Remover ferramentas de ajuste ou chaves de boca antes de ligar a ferramenta eléctrica.** Uma ferramenta ou chave que se encontre numa parte do aparelho em movimento pode levar a lesões.
- ▶ **Evite uma posição anormal. Mantenha uma posição firme e mantenha sempre o equilíbrio.** Desta forma é mais fácil controlar a ferramenta eléctrica em situações inesperadas.
- ▶ **Usar roupa apropriada. Não usar roupa larga nem jóias. Mantenha os cabelos e roupas afastados de peças em movimento.** Roupas frouxas, cabelos longos ou jóias podem ser agarrados por peças em movimento.
- ▶ **Se for possível montar dispositivos de aspiração ou de recolha, assegure-se de que estejam conectados e utilizados correctamente.** A utilização de uma aspiração de pó pode reduzir o perigo devido ao pó.
- ▶ **Não deixe que a familiaridade resultante de uma utilização frequente de ferramentas permita que você se torne complacente e ignore os princípios de segurança da ferramenta.** Uma acção descuidada pode causar ferimentos graves numa fracção de segundo.

Utilização e manuseio cuidadoso de ferramentas eléctricas

- ▶ **Não sobrecarregue a ferramenta eléctrica. Utilize a ferramenta eléctrica apropriada para o seu trabalho.** É melhor e mais seguro trabalhar com a ferramenta eléctrica apropriada na área de potência indicada.
- ▶ **Não utilizar uma ferramenta eléctrica com um interruptor defeituoso.** Uma ferramenta eléctrica que não pode mais ser ligada nem desligada, é perigosa e deve ser reparada.
- ▶ **Puxar a ficha da tomada e/ou remover o acumulador, se amovível, antes de executar ajustes na ferramenta eléctrica, de substituir acessórios ou de guardar as ferramentas eléctricas.** Esta medida de segurança evita o arranque involuntário da ferramenta eléctrica.
- ▶ **Guardar ferramentas eléctricas não utilizadas fora do alcance de crianças e não permitir que as pessoas que não estejam familiarizadas com o aparelho ou que não tenham lido estas instruções utilizem o aparelho.** Ferramentas eléctricas são perigosas se forem utilizadas por pessoas inexperientes.
- ▶ **Tratar a ferramenta eléctrica e os acessórios com cuidado. Controlar se as partes móveis do aparelho funcionam perfeitamente e não emperram, e se há**

peças quebradas ou danificadas que possam prejudicar o funcionamento da ferramenta eléctrica. Permitir que peças danificadas sejam reparadas antes da utilização. Muitos acidentes têm como causa, a manutenção insuficiente de ferramentas eléctricas.

- ▶ **Mantenha as ferramentas de corte afiadas e limpas.** Ferramentas de corte cuidadosamente tratadas e com cantos de corte afiados emperram com menos frequência e podem ser conduzidas com maior facilidade.
- ▶ **Utilizar a ferramenta eléctrica, acessórios, ferramentas de aplicação, etc. conforme estas instruções. Considerar as condições de trabalho e a tarefa a ser executada.** A utilização de ferramentas eléctricas para outras tarefas a não ser as aplicações previstas, pode levar a situações perigosas.
- ▶ **Mantenha os punhos e as superfícies de agarrar secas, limpas e livres de óleo e massa consistente.** Punhos e superfícies de agarrar escorregadias não permitem o manuseio e controle seguros da ferramenta em situações inesperadas.

Serviço

- ▶ **Só permita que o seu aparelho seja reparado por pessoal especializado e qualificado e só com peças de reposição originais.** Desta forma é assegurado o funcionamento seguro do aparelho.

Indicações de segurança para sistemas de pulverização fina

- ▶ **Mantenha a sua área de trabalho limpa, bem iluminada e livre de recipientes com tinta ou solventes, panos ou outros materiais inflamáveis.** Existe perigo de combustão espontânea. Tenha sempre à mão extintores de incêndio.
- ▶ **Providencie uma boa ventilação da área de pulverização e ar fresco suficiente em toda a sala.** A evaporação de solventes inflamáveis cria um ambiente explosivo.
- ▶ **Não pulverize nem limpe com materiais cujo ponto de fulgor é inferior a 55°C. Utilize materiais à base de**

água, hidrocarbonetos não voláteis ou materiais semelhantes. Solventes voláteis evaporáveis originam um ambiente explosivo.

- ▶ **Não pulverize perto de fontes de ignição, como faíscas de eletricidade estática, chamas abertas, chamas piloto, objetos quentes, motores, cigarros e faíscas, conectando ou desconectando cabos de alimentação ou interruptores de operação.** Tais fontes de ignição podem causar inflamação do meio ambiente.
- ▶ **Não pulverize materiais não sabendo se são perigosos ou não.** Materiais desconhecidos podem criar ambientes perigosos.
- ▶ **Não pulverize água a ferver. Pulverize apenas água quente (máx. 55 °C) sem aditivos químicos.**
- ▶ **Use adicionalmente equipamento de proteção individual, como luvas de proteção e máscara de proteção ou respiratória adequadas, ao pulverizar e manusear produtos químicos.** Usar o equipamento de proteção adequado às condições reduz a exposição a substâncias perigosas.



- ▶ **Preste atenção aos perigos do produto pulverizável. Observe as marcações no recipiente ou as informações do fabricante do produto pulverizável, incluindo o pedido de uso de equipamento de proteção individual.** As instruções do fabricante devem ser seguidas para reduzir o risco de incêndio e lesões causadas por toxinas, carcinógenos, etc.
- ▶ **Mantenha o conector do cabo de rede e o botão do sistema de pulverização livre de tinta e outros líquidos. Nunca segure o cabo nas conexões de encaixe para suporte.** O não cumprimento pode causar um choque elétrico.
- ▶ **Vigie as crianças.** Assim é assegurado que as crianças não brinquem com o sistema de pulverização fina.



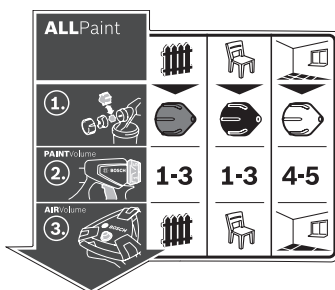







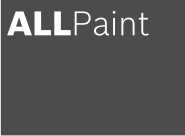

Símbolos

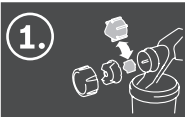

O autocolante para a utilização do sistema de pulverização encontra-se na estação base. A interpretação correta dos símbolos ajuda-o a operar o sistema de pulverização de forma rápida e segura.

Símbolos e seus significados

Descrição detalhada

				(ver "Utilização adequada", Página 53)
<p>O sistema de pulverização fina é adequado tanto para vernizes transparentes e vernizes como para tintas de parede.</p>	<p>Caso de aplicação "Madeira/verniz transparente": Pulverização de vernizes transparentes e primários</p>	<p>Caso de aplicação "Madeira/verniz": Pulverização de tintas de verniz, vernizes transparentes e óleos que contêm solventes e sejam diluíveis com água</p>	<p>Caso de aplicação "Parede": Pulverização de tintas de dispersão e de látex</p>	
<p>1.</p>  <p>Passo 1: Selecionar a capa de bico correta</p>	 <p>Para o caso de aplicação "Madeira/verniz transparente" selecionar a capa de bico cinzenta (11)</p>	 <p>Para o caso de aplicação "Madeira/verniz" selecionar a capa de bico preta (12)</p>	 <p>Para o caso de aplicação "Parede" selecionar a capa de bico branca (10)</p>	(ver "Trocar a capa de bico (ver figuras B1–B2)", Página 55)
<p>PAINTVolume</p> <p>2.</p>  <p>Passo 2: Ajustar quantidade de material de pulverização</p>	<p>1-3</p> <p>Para o caso de aplicação "Madeira/verniz transparente" ajustar o nível 1, 2 ou 3 na roda (4)</p>	<p>1-3</p> <p>Para o caso de aplicação "Madeira/verniz" ajustar o nível 1, 2 ou 3 na roda (4)</p>	<p>4-5</p> <p>Para o caso de aplicação "Parede" ajustar o nível 4 ou 5 na roda (4)</p>	(ver "Ajustar quantidade de material de pulverização (ver figura J)", Página 57)
<p>AIRVolume</p> <p>3.</p>  <p>Passo 3: Ajustar caudal de ar</p>	 <p>Ajustar o caso de aplicação "Madeira/verniz transparente" na regulação do caudal de ar (25)</p>	 <p>Ajustar o caso de aplicação "Madeira/verniz" na regulação do caudal de ar (25)</p>	 <p>Ajustar o caso de aplicação "Parede" na regulação do caudal de ar (25)</p>	(ver "Ajustar caudal de ar (ver figura D)", Página 57)

Descrição do produto e do serviço



Leia todas as instruções de segurança e instruções. A inobservância das instruções de segurança e das instruções pode causar choque elétrico, incêndio e/ou ferimentos graves.

Respeite as figuras na parte da frente do manual de instruções.

Utilização adequada

A ferramenta elétrica destina-se à pulverização de todas as tintas convencionais: tintas de dispersão e látex (tintas de parede), tintas à base de solvente e diluíveis em água (recomendado), esmaltes, primários, impregnações, vernizes transparentes (**ALLPaint**), óleos e água.

A ferramenta elétrica não é adequada para o processamento de sodas cáusticas, decapantes, materiais de revestimento que contenham ácidos, desinfetantes, produtos de proteção de plantas e tintas para fachadas.

Componentes ilustrados

A numeração dos componentes ilustrados refere-se à apresentação da ferramenta elétrica na página de esquemas.

- (1)** Pistola de pulverização
- (2)** Tampa de ar
- (3)** Porca de capa
- (4)** Roda de ajuste para a quantidade do material de pulverização
- (5)** Interruptor de comando

- (6) Anel de obturação
- (7) Recipiente para material de pulverização
- (8) Recipiente sobressalente para material de pulverização
- (9) Conexão da mangueira (Pistola de pulverização)
- (10) Capa de bico (branca: para aplicação na "Parede")
- (11) Capa de bico (cinzenta: para aplicação em "Madeira/verniz transparente")
- (12) Capa de bico (preta: para aplicação em "Madeira/verniz")
- (13) Crivo de enchimento
- (14) Balde de transferência^{a)}
- (15) Agulha do bico
- (16) Vedação do recipiente
- (17) Tubo de alimentação
- (18) Orifício de purga
- (19) Canal de tinta
- (20) **Mangueira de ar**
- (21) Fecho de baioneta
- (22) **Unidade de base**
- (23) Pega de transporte
- (24) Braçadeira de fixação
- (25) Tecla de ligar/desligar com regulação do caudal de ar
- (26) Conexão da mangueira (Unidade de base)
- (27) Compartimento de acessórios
- (28) Escova de limpeza
- (29) Cobertura do filtro de ar
- (30) Filtro de ar

a) **Acessórios apresentados ou descritos não pertencem ao volume de fornecimento padrão. Todos os acessórios encontram-se no nosso programa de acessórios.**

Dados técnicos

Sistema de pulverização fina		PFS 5000 E
Número de produto		3 603 B07 2..
Potência nominal absorvida	W	1200
Potência de fluxo	ml/min	500
Tempo necessário para aplicar tinta em 3 m ²	min	1
Volume do recipiente para o material de pulverização	ml	1000
Comprimento da mangueira de ar	m	4
Peso conforme EPTA-Procedure 01:2014	kg	4,9

Sistema de pulverização fina

PFS 5000 E

Classe de proteção □ / II

Os dados aplicam-se a uma tensão nominal [U] de 230 V. Com tensões divergentes e em versões específicas do país, estes dados podem variar.

Informação sobre ruídos/vibrações

Os valores de emissão de ruído determinados de acordo com **EN 62841-1**.

O nível sonoro avaliado como A da ferramenta elétrica é normalmente de: **84 dB(A)**; nível de potência sonora **95 dB(A)**. Incerteza K = **3 dB**.

Utilizar proteção auditiva!

Valores totais de vibração a_h (soma dos vetores das três direções) e incerteza K determinada segundo **EN 62841-1**: $a_h < 2,5 \text{ m/s}^2$, K = **1,5 m/s²**

O nível de vibrações indicado nestas instruções e o valor de emissões sonoras foram medidos de acordo com um processo de medição normalizado e podem ser utilizados para a comparação de ferramentas elétricas. Também são adequados para uma avaliação provisória das emissões sonoras e de vibrações.

O nível de vibrações indicado e o valor de emissões sonoras representam as aplicações principais da ferramenta elétrica. Se a ferramenta elétrica for utilizada para outras aplicações, com outras ferramentas de trabalho ou com manutenção insuficiente, é possível que o nível de vibrações e de emissões sonoras seja diferente. Isto pode aumentar sensivelmente a emissão sonora e de vibrações para o período completo de trabalho.

Para uma estimativa exata da emissão sonora e de vibrações, também deveriam ser considerados os períodos nos quais o aparelho está desligado ou funciona, mas não está sendo utilizado. Isto pode reduzir a emissão sonora e de vibrações durante o completo período de trabalho.

Além disso também deverão ser estipuladas medidas de segurança para proteger o operador contra o efeito de vibrações, como por exemplo: manutenção de ferramentas elétricas e acessórios, manter as mãos quentes e organização dos processos de trabalho.

Montagem

- ▶ **Antes de todos trabalhos na ferramenta elétrica deverá puxar a ficha de rede da tomada.**
- ▶ **Certifique-se de que a pistola de pulverização e a unidade base estão bem montadas com todos os elementos vedantes.** Só assim fica garantido o funcionamento e a segurança do sistema de pulverização fina.

Ligar mangueira de ar (ver figuras A1–A3)

- Abra a mola de retenção **(24)** e desenrole a mangueira de ar **(20)** completamente da unidade base **(22)**.

Conexão da unidade de base:

- Insira um fecho de baioneta **(21)** da mangueira de ar, de acordo com as marcações de seta, firmemente nos entalhes da conexão **(26)** da unidade base.
- Rode o fecho de baioneta um quarto de volta para a direita.

Conexão a uma pistola de pulverização:

- Insira o segundo fecho de baioneta **(21)** da mangueira de ar, de acordo com as marcações de seta, firmemente nos entalhes da conexão **(9)** da pistola de pulverização.
- Rode o fecho de baioneta um quarto de volta para a direita.

Nota: Antes do enchimento de material de pulverização, retire a mangueira de ar **(20)** (rodar o fecho de baioneta **(21)** um quarto de volta para a esquerda; retirar o fecho de baioneta **(21)** da conexão **(9)**).

Trocar a capa de bico (ver figuras B1–B2)

O sistema de pulverização fina é fornecido com três capas de bico:

	Capa do bico		
	(10)	(11)	(12)
Tinta	branco	cinzento	preto
Estado de fornecimento	montado	no compartimento de acessórios (27) por baixo da mola de retenção (24)	
Caso de aplicação	"Parede"	"Madeira/ verniz transparente"	"Madeira/ verniz"

Nota: Antes de escolher a capa de bico verifique o material de pulverização mexendo-o. Material mais líquido (p. ex. tinta para madeira) é mais fácil de aplicar com a capa de bico cinzenta **(11)** ou a preta **(12)**, material mais espesso (p. ex. tinta de parede) é mais fácil de aplicar com a capa de bico branca **(10)**.

- Para trocar a capa de bico desparafuse a porca de capa **(3)**.
- Retire a capa de ar **(2)**.
- Desaperte a capa de bico montada.
- Abra a mola de retenção **(24)** e retire a capa de bico desejada do compartimento de acessórios **(27)**.
- Aparafuse a capa de bico desejada na rosca da pistola de pulverização.
- Coloque a capa de ar **(2)** na capa de bico e aperte a porca de capa **(3)**.

Funcionamento

- ▶ **Antes de todos trabalhos na ferramenta elétrica deverá puxar a ficha de rede da tomada.**

Preparação de trabalho

- ▶ **Não são permitidos trabalhos de pulverização perto de águas ou em áreas adjacentes na área de captação imediata.**

- ▶ Observe a compatibilidade com o meio ambiente ao comprar tintas, vernizes e produtos de pulverização.

Preparar a superfície a ser pulverizada

A superfície de pulverização deve estar limpa, seca e desengordurada.

- Superfícies lisas devem ser tornadas ásperas e em seguida será necessário remover o pó.
- Durante o trabalho é possível que todas as superfícies descobertas sejam sujas pela neblina de pulverização. Portanto é necessário preparar bem as áreas em volta da superfície a ser pulverizada:
 - Cubra cuidadosamente pisos, móveis, portas, janelas e caixilhos de portas e janelas, etc. Para cobrir pisos é recomendado p. ex. velo de pintura.
 - Fixe o material de cobertura. O material de cobertura que não esteja suficientemente fixo pode ser solto ou soprado devido ao potente fluxo de ar.
- ▶ **Cubra cuidadosamente as tomadas e interruptores.** As tomadas e interruptores que não estejam cobertos podem provocar curto-circuito e aumentar o risco de um choque elétrico.

Preparar o material de pulverização

- ▶ **Ao diluir, verifique se o material de pulverização e o diluente correspondem.** Se for utilizado um diluente errado, poderão se formar grumos que podem entupir a pistola de pulverização.
- ▶ **Ao diluir o material de pulverização, certifique-se de que o ponto de fulgor da mistura fica novamente acima dos 55 °C após a diluição.** A diluição de p. ex. vernizes que contêm solventes reduz o ponto de fulgor.
- ▶ **Respeite as indicações do fabricante de tinta sobre a pulverização, p. ex. na folha de informação ou de dados técnicos. Certifique-se de que não pulveriza tintas que não sejam adequadas para o efeito de acordo com as indicações do fabricante.**
 - Misturar bem o material de pulverização. A utilização de material de pulverização que esteja à temperatura ambiente proporciona um padrão de pulverização melhor.
 - Se necessário, dilua o material de pulverização. Se a pulverização de teste não tiver como resultado um padrão de pulverização bom, utilize um diluente em passos de 5 %, até que seja alcançado um padrão de pulverização ideal.

Material de pulverização	Diluição recomendada
--------------------------	----------------------

Produtos de proteção da madeira, óleos, 0 %
vernizes transparentes,
impermeabilizações, água

Tintas de verniz com solventes ou diluíveis em água (recomendado), primários, tintas anticorrosivas, tintas para radiadores, vernizes espessos	0–5 %
Tintas de dispersão e tintas de látex (tintas de parede)	pelo menos 5 %

Tabela de diluição

Material de pulverização [ml]	Diluyente [ml] para diluição		
	5 %	10 %	15 %
300	15	30	45
400	20	40	60
500	25	50	75
600	30	60	90
700	35	70	105
800	40	80	120

Encher material de pulverização (ver figuras C1–C2)

Nota: Antes do enchimento de material de pulverização, retire a mangueira de ar (20) (rodar o fecho de baioneta (21) um quarto de volta para a esquerda; retirar o fecho de baioneta (21) da conexão (9)).

- Se necessário, no caso de recipientes muito grandes, mude o material de pulverização para um balde de transferência (14) (p. ex. 10 l de tinta de parede para um balde vazio de 2,5 l ou 5,0 l).

- Segure a pistola de pulverização com uma mão e com a outra rode o recipiente (7) no sentido do símbolo de abrir.



- Puxe a pistola de pulverização do recipiente (7).

- Se usar material de pulverização já encetado, coloque o crivo de enchimento limpo (13) no recipiente (7), para reter eventuais grumos de tinta.

- Encha com material de pulverização no **máximo até à marcação 1000** do depósito (7).

- Coloque a pistola de pulverização no recipiente (7). Rode o recipiente (7) no sentido do botão fechar, até que o anel de fecho (6) encaixe de forma audível.



- Executar uma pulverização de ensaio sobre uma superfície de teste.

Se obtiver um padrão de pulverização ideal, pode começar a pulverizar.

ou

Se o resultado da pulverização não for satisfatório ou não sair tinta: (ver "Eliminação de falhas", Página 59)

Colocação em funcionamento

- ▶ **Observar a tensão de rede!** A tensão da fonte de corrente elétrica deve coincidir com os dados que constam na placa de características da ferramenta elétrica.
- ▶ **Observe que a unidade de base não possa aspirar pó nem outras sujidades durante o funcionamento.**
- ▶ **Observe que a unidade de base nunca seja pulverizada.**
- ▶ **Interrompa a pulverização se, durante a mesma, sair líquido noutros locais que não o bico previsto para esse fim e volte a colocar a pistola de pulverização em estado operacional correto.** Existe perigo de choque elétrico.

- ▶ **Não pulverize sobre si mesmo nem sobre outras pessoas nem animais.**

Ligar (ver figura D)

- Verifique se está montada a capa de bico correta. (ver "Trocar a capa de bico (ver figuras B1–B2)", Página 55)
- Introduzir a ficha de rede na tomada.
- Pegue na pistola de pulverização e aponte-a para a superfície a ser pulverizada.
- Para ligar prima a tecla de ligar/desligar (25).
- Para regular o caudal de ar coloque a tecla de ligar/desligar (25) no caso de aplicação desejado (ver "Ajustar caudal de ar (ver figura D)", Página 57).
- Prima o interruptor de comando (5) na der pistola de pulverização.

Nota: Quando a unidade base está ligada, está sempre a sair ar da capa de ar (2).

Desligar

- Solte o interruptor de operação (5) e prima a tecla de ligar/desligar (25) para desligar.
- Puxar a ficha de rede da tomada.

Instruções de trabalho**Pulverizar (ver figuras E–H)**

Nota: Observe a direção do vento ao usar a ferramenta elétrica ao ar livre.

- Sempre realizar uma pulverização de teste e ajustar a pulverização e a quantidade do material de pulverização de acordo com o material de pulverização. Para as definições consulte as seguintes secções.
- Mantenha a pistola de pulverização impreterivelmente a uma distância uniforme de 20–25 cm na vertical ao objeto a pulverizar.
- Começar o processo de pulverização fora da superfície a ser pulverizada.
- Movimente a pistola de pulverização, consoante o ajuste da imagem de pulverização, uniformemente na horizontal ou na vertical. Uma qualidade uniforme na superfície é obtida se sobrepuser as faixas em 4–5 cm.
- No caso de trabalhos de pulverização em objetos deitados ou trabalhos de pulverização acima do nível da cabeça, segure a pistola de pulverização ligeiramente inclinada e movimente-se para trás afastando-se da superfície pulverizada.

Perigo de tropeçar! Preste atenção a eventuais obstáculos.

- Evitar interrupções dentro da superfície a ser pulverizada.

Uma condução uniforme da pistola de pulverização produz uma qualidade uniforme da superfície.

Uma distância e um ângulo de pulverização irregulares levam a uma forte formação de neblina de tinta e portanto a uma superfície irregular.

- Terminar o processo de pulverização fora da superfície a ser pulverizada.





Não esvazie totalmente o balde do material de pulverização. Se o tubo de alimentação deixar de mergulhar no material de pulverização, o jato de pulverização é interrompido e o resultado é uma superfície não uniforme.

- Após as pausas ou após o reenchimento do recipiente (7), controle a capa de bico (10)/(11)/(12) e a capa de ar (2) e, se necessário, limpe-as.
- Se o material de pulverização se depositar na capa de ar (2) ou na capa de bico, limpe os componentes com a escova de limpeza fornecida junto (28) ou com uma escova de lavagem convencional.

Ajustar padrão de pulverização (ver figura I)

► Nunca acione o interruptor de operação (5), enquanto desloca a capa de ar (2).

- Rode a capa de ar (2) para a posição desejada.

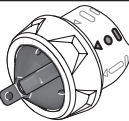
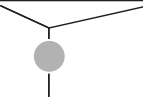
Tampa de ar	Jato de pulverização	Aplicação
		jato plano horizontal para direção de trabalho vertical
		jato plano vertical para direção de trabalho horizontal
		jato redondo para cantos, arestas e áreas de difícil acesso

Ajustar quantidade de material de pulverização (ver figura J)

(PAINTVolume)

- Gire a roda de ajuste (4), para ajustar a quantidade de material a pulverizar:
Níveis 1/2/3: aplicação "Madeira/verniz transparente/verniz",
Níveis 4/5: aplicação "Parede".
- Comece com uma pulverização de teste no nível 1 e aumente a quantidade de material de pulverização até que o padrão de pulverização desejado seja alcançado. Se não for alcançado um padrão de pulverização satisfatório, dilua o material de pulverização em passos de 5% (ver "Preparar o material de pulverização", Página 55).

Nota: a intensidade de aplicação de tinta depende fortemente da velocidade de movimento.

Quantidade do material de pulverização

Ajuste

Demasiado material de pulverização na superfície a ser pulverizada

A quantidade de material de pulverização deve ser reduzida.
– Ajuste um nível a menos.



Muito pouco material de pulverização na superfície a ser pulverizada

A quantidade de material de pulverização deve ser aumentada.
– Ajuste mais um nível.



Ajustar caudal de ar (ver figura D)

(AIRVolume)

- Ajuste através do regulador do caudal de ar (25) o caso de aplicação desejado, para ajustar o caudal de ar correto e a pressão para o material de pulverização utilizado. Comece com mínimo/caso de aplicação "Madeira/verniz transparente".

Ajustar os casos de aplicação

Material de pulverização mais líquido

Material de pulverização mais espesso



Caso de aplicação "Madeira/vernizes transparentes"



Caso de aplicação "Madeira/verniz"



Caso de aplicação "Parede"

Dentro de um caso de aplicação, o caudal de ar e a pressão podem ser regulados de forma contínua.

Neblina de tinta demasiado forte:

O caudal de ar tem de ser reduzido.

- Rode a regulação do caudal de ar (25) para a esquerda.

Pulverização muito grosseira:

O caudal de ar tem de ser aumentado.

- Rode a regulação do caudal de ar (25) para a direita.

Humedecer papel de parede

Para remover facilmente papel de parede antigo, pode pulverizar água quente (máx. 55 °C) no papel de parede. Para tal, utilize a capa de bico cinzenta (11).

Intervalos e transporte (ver figura K-L)

Para um transporte fácil do sistema de pulverização fina existe um punho de transporte (23) na unidade base.

Na parte inferior da unidade base (22) existem rodas.

Durante o trabalho pode puxar a unidade base ao seu lado pela mangueira de ar (20).

Nos intervalos pode colocar a pistola de pulverização (1) numa superfície de trabalho plana. Não pode verter material de pulverização.

- ▶ **Coloque a pistola de pulverização com material de pulverização sempre na vertical sobre uma superfície plana.** O material de pulverização pode escorrer para fora se a pistola de pulverização estiver deitada.

Manutenção e assistência técnica

Manutenção e limpeza

- ▶ **Antes de todos trabalhos na ferramenta elétrica deverá puxar a ficha de rede da tomada.**
- ▶ **Manter a ferramenta elétrica e as aberturas de ventilação sempre limpas, para trabalhar bem e de forma segura.**

Se for necessário instalar um cabo de ligação, a instalação deve ser feita pela **Bosch** ou por um centro de serviço autorizado para ferramentas elétricas **Bosch**, para evitar perigos de segurança.

- ▶ **Limpe bem cada um dos componentes do sistema de pulverização fina imediatamente após a utilização, especialmente aqueles que entram em contacto com a tinta.** Uma limpeza correta é um pré-requisito para o funcionamento sem problemas e seguro da pistola de pulverização. A garantia não abrange falhas causadas por falta de limpeza ou por uma limpeza inadequada.

Limpeza após a utilização de tintas à base de água (ver figura M)

Limpe a pistola de pulverização e o recipiente para o material de pulverização sempre com água quente.

Nunca limpe os orifícios de ar e do bico da pistola de pulverização com objetos afiados.

- Desligue a unidade base (22) e remova a mangueira de ar (20) da pistola de pulverização (1).
- Solte o recipiente (7) da pistola de pulverização (1). Segure o recipiente (7) por baixo do tubo de alimentação (17) e pressione o interruptor de operação (5) da pistola de pulverização para que o material de pulverização possa voltar para o recipiente.
- Esvazie o recipiente (7) por completo. O material de pulverização pode ser armazenado para mais aplicações num recipiente para tintas hermeticamente fechado. Para tal use p. ex. o recipiente sobressalente (8) com tampa ou o recipiente original do material de pulverização.
- Limpe o recipiente (7).
- Desmonte o tubo de alimentação (17) com a vedação do recipiente (16) e lave-o bem.

Fixe novamente o tubo de alimentação (17) com a vedação do recipiente (16) na pistola de pulverização.

- Encha o recipiente (7) com água quente e volte a fixá-lo na pistola de pulverização (1).
- Volte a ligar a mangueira de ar (20) à pistola de pulverização (1).
- Pulverize até que saia apenas água limpa. Se necessário, volte a encher o recipiente com água quente.
- Retire a mangueira de ar (20) da unidade base (22) e da pistola de pulverização (1).
- Limpe a unidade base com um pano humedecido e depois retire a unidade base (22) e a mangueira de ar (20) da zona de limpeza imediata.
- Desmonte a porca de capa (3), a capa de ar (2), capa de bico utilizada (10)/(11)/(12) e o tubo de alimentação (17) com a vedação do recipiente (16).
- Num balde com água quente limpe todas as peças condutoras de tinta com uma escova de limpeza (28) ou com uma escova de lavagem convencional. Limpe também o canal de tinta (19) da pistola de pulverização (1).
- Verifique se o tubo de alimentação (17) com a vedação do recipiente (16) está livre de material de pulverização e sem danos.
- Limpe o orifício de purga (18) com a escova de limpeza (28).
- Se necessário, limpe bem o crivo de enchimento (13) com água quente.
- Limpe o recipiente (7) e a pistola de pulverização (1) por fora com um pano humedecido.
- Deixar todas as peças secarem bem antes de montá-las.
- Monte o sistema de pulverização fina pela ordem inversa. Volte a empurrar a vedação do recipiente (16) para cima para a ranhura do tubo de alimentação (17). Certifique-se de que a vedação do recipiente fica corretamente posicionada em toda a volta da ranhura do tubo de alimentação, para vedar bem a pistola de pulverização. Certifique-se de que empurra o tubo de alimentação (17) novamente para o batente do canal de tinta (19).

Limpeza após a utilização de tintas à base de solventes (ver figura M)

Limpe a pistola de pulverização e o recipiente para o material de pulverização sempre com o diluente correspondente para o material de pulverização usado.

Nunca limpe os orifícios de ar e do bico da pistola de pulverização com objetos afiados.

Use luvas adequadas para trabalhos de limpeza com solventes e tintas com base de solventes.

- Desligue a unidade base (22) e remova a mangueira de ar (20) da pistola de pulverização (1).
- Limpe a unidade base com um pano humedecido em diluente e depois retire a unidade base (22) e a mangueira de ar (20) da zona de limpeza.

- Solte o recipiente (7) da pistola de pulverização (1). Segure o recipiente (7) por baixo do tubo de alimentação (17) e pressione o interruptor de operação (5) da pistola de pulverização para que o material de pulverização possa voltar para o recipiente.
- Esvazie o recipiente (7) por completo. O material de pulverização pode ser armazenado para mais aplicações num recipiente para tintas hermeticamente fechado. Para tal use p. ex. o recipiente sobressalente (8) com tampa ou o recipiente original do material de pulverização.
- Limpe o recipiente (7).
- Desmonte o tubo de alimentação (17) com a vedação do recipiente (16) e lave-o bem. Fixe novamente o tubo de alimentação (17) com a vedação do recipiente (16) na pistola de pulverização.
- Encha o recipiente (7) até meio com solvente e volte a fixá-lo na pistola de pulverização (1).
- Sacudir várias vezes a pistola de pulverização. Certifique-se de que não pulveriza o solvente. **Há risco de explosão.**
- Solte o recipiente (7) da pistola de pulverização (1) e esvazie-o por completo para uma lata de material que possa ser fechada.
- Desmonte a porca de capa (3), a capa de ar (2), capa de bico utilizada (10)/(11)/(12) e o tubo de alimentação (17) com a vedação do recipiente (16).
- Num balde com diluente limpe todas as peças condutoras de tinta com uma escova de limpeza (28) ou com uma escova de lavagem convencional. Limpe também o canal de tinta (19) da pistola de pulverização (1).
- Verifique se o tubo de alimentação (17) com a vedação do recipiente (16) está livre de material de pulverização e sem danos. Se necessário, limpe a vedação do recipiente (16) novamente com diluente.
- Limpe o orifício de purga (18) com a escova de limpeza (28).
- Se necessário, limpe bem o crivo de enchimento (13) com diluente.
- Limpe o recipiente (7) e a pistola de pulverização (1) por fora com um pano humedecido com diluente.
- Deixar todas as peças secarem bem antes de montá-las.
- Monte o sistema de pulverização fina pela ordem inversa. Volte a empurrar a vedação do recipiente (16) para cima para a ranhura do tubo de alimentação (17). Certifique-se de que a vedação do recipiente fica corretamente posicionada em toda a volta da ranhura do tubo de alimentação, para vedar bem a pistola de pulverização. Certifique-se de que empurra o tubo de alimentação (17) novamente para o batente do canal de tinta (19).

Limpar filtro de ar (ver figura N)

O filtro de ar (30) tem de ser limpo ocasionalmente. O filtro de ar tem de ser substituído se estiver muito sujo.

- Abra a cobertura do filtro de ar (29).
 - Retire o filtro de ar (30).
 - Sujidade ligeira:
Sacuda bem o filtro de ar (30).
ou
Sujidade forte:
Limpe o filtro de ar (30) sob água corrente e depois deixe-o secar bem para evitar a formação de bolor.
ou
Substitua o filtro de ar (30).
 - Volte a colocar o filtro de ar.
 - Volte a fechar a cobertura do filtro de ar (29).
- **Nunca opera o sistema de pulverização fina sem filtro de ar.** Podem entrar partículas de sujidade no compartimento do motor e danificar o motor.

Eliminação de material

Os diluentes sujos, restos de material de pulverização e eventualmente restos de diluente têm de ser eliminados de forma correta e ecológica. Observe as instruções de eliminação do fabricante e os regulamentos locais para eliminação de resíduos especiais.

Produtos químicos nocivos ao meio ambiente não devem entrar em contacto com o solo, com lençóis freáticos nem com águas. Jamais deitar produtos químicos nocivos ao meio ambiente na canalização!

Armazenamento

- Limpe bem o sistema de pulverização fina antes de o armazenar e deixe secar bem todas as peças antes de as montar.

Eliminação de falhas

Problema	Causa	Solução
O material de pulverização não cobre como deve ser	A quantidade de material de pulverização é pequena demais	Gire a roda de ajuste (4) no sentido do nível 5
	A distância da superfície a ser pulverizada é grande demais	Reduzir a distância de pulverização
	Insuficiente quantidade de material de pulverização na superfície a ser pulverizada, raramente é pulverizado sobre a superfície a ser pulverizada	Pulverizar mais frequentemente sobre a superfície a ser pulverizada

Problema	Causa	Solução
	O material de pulverização é viscoso demais	Diluir novamente o material de pulverização e realizar uma pulverização de ensaio
O material de pulverização escorre após a aplicação	Foi aplicado demasiado material de pulverização	Gire a roda de ajuste (4) no sentido do nível 1
	A distância da superfície a ser pulverizada é curta demais	Aumentar a distância de pulverização
	O material de pulverização é líquido demais	Adicionar material de pulverização original
	Foi pulverizado muitas vezes no mesmo lugar	Remover a tinta e da segunda tentativa de pulverização, não pulverize tantas vezes sobre o mesmo lugar
Pulverização muito grosseira	Demasiada quantidade de material de pulverização	Gire a roda de ajuste (4) no sentido do nível 1
	Caudal de ar muito reduzido	Rode a regulação do caudal de ar (25) para a direita
	Capa de bico branca (10) montada (diâmetro do bico demasiado grande)	Montar a capa de bico cinzenta (11) ou a preta (12)
	Agulha do bico (15) suja	Limpar a agulha do bico
	O material de pulverização é viscoso demais	Diluir novamente o material de pulverização e realizar uma pulverização de ensaio
	Filtro de ar (30) muito sujo	Substituir o filtro de ar
Neblina de tinta demasiado forte	Foi aplicado demasiado material de pulverização	Gire a roda de ajuste (4) no sentido do nível 1
	Caudal de ar muito elevado	Rode a regulação do caudal de ar (25) para a esquerda
	A distância da superfície a ser pulverizada é grande demais	Reduzir a distância de pulverização
Jato de pulverização pulsado	Quantidade insuficiente de material de pulverização no recipiente	Encher mais material de pulverização
	Orifício de purga (18) no tubo de alimentação (17) entupido	Limpar o tubo de alimentação e o orifício de purga
	Tubo de alimentação (17) solto	Desloque o tubo de alimentação até ao batente do canal de tinta (19)
	A vedação do recipiente (16) não está posicionada ou está mal posicionada na ranhura do tubo de alimentação (17)	Montar a vedação do recipiente em toda a volta de forma precisa na ranhura do tubo de alimentação
	Capa de bico (10)/(11)/(12) solta	Apertar capa de bico
	Filtro de ar (30) muito sujo	Substituir o filtro de ar
	O material de pulverização é viscoso demais	Diluir novamente o material de pulverização e realizar uma pulverização de ensaio
Material de pulverização a pingar na capa de bico	Depósitos de material de pulverização na capa de bico (10)/(11)/(12) , na agulha do bico (15) e na capa de ar (2)	Limpar a capa de bico, a agulha do bico e a capa de ar
	Capa de bico (10)/(11)/(12) solta	Apertar capa de bico
Não sai material de pulverização na capa de bico	A unidade base está desligada	Premir a tecla de ligar/desligar (25)
	Nenhuma formação de pressão no recipiente (7) , uma vez que o recipiente não está completamente fechado	Rodar o recipiente (7) no sentido do símbolo fechar até o anel de fecho (6) encaixar de forma audível
	Tubo de alimentação (17) solto	Desloque o tubo de alimentação até ao batente do canal de tinta (19)

Problema	Causa	Solução
	Agulha do bico (15) entupida	Limpar a agulha do bico
	Tubo de alimentação (17) entupido	Limpar o tubo de alimentação
	Orifício de purga (18) no tubo de alimentação (17) entupido	Limpar o tubo de alimentação e o orifício de purga
	Vedação do recipiente (16) em falta ou danificada	Colocar (nova) vedação do recipiente através do tubo de alimentação na ranhura
	O material de pulverização é viscoso demais	Diluir novamente o material de pulverização e realizar uma pulverização de ensaio
	Material de pulverização sujo (grumos de tinta)	Esvaziar completamente e limpar a pistola de pulverização; fazer passar o material de pulverização por um crivo (13) durante o enchimento

Serviço pós-venda e aconselhamento

O serviço pós-venda responde às suas perguntas a respeito de serviços de reparação e de manutenção do seu produto, assim como das peças sobressalentes. Desenhos explodidos e informações acerca das peças sobressalentes também em: www.bosch-pt.com

A nossa equipa de consultores Bosch esclarece com prazer todas as suas dúvidas a respeito dos nossos produtos e acessórios.

Indique para todas as questões e encomendas de peças sobressalentes a referência de 10 dígitos de acordo com a placa de características do produto.

Portugal

Robert Bosch LDA
Avenida Infante D. Henrique
Lotes 2E – 3E
1800 Lisboa

Para efetuar o seu pedido online de peças entre na página www.ferramentasbosch.com.
Tel.: 21 8500000
Fax: 21 8511096

Encontra outros endereços da assistência técnica em:

www.bosch-pt.com/serviceaddresses

Eliminação

Pistola de pulverização, unidade eletrónica, acessórios e embalagens devem ser enviados a uma reciclagem ecológica de matérias-primas.



Não deitar ferramentas elétricas no lixo doméstico!

Apenas para países da UE:

De acordo com a diretiva europeia 2012/19/UE para aparelhos elétricos e eletrónicos velhos, e com as respetivas realizações nas leis nacionais, as ferramentas elétricas que não servem mais para a utilização, devem ser enviadas separadamente a uma reciclagem ecológica.

No caso de uma eliminação incorreta, os aparelhos elétricos e eletrónicos antigos podem ter efeitos nocivos no ambiente

e na saúde humana devido à possível presença de substâncias perigosas.

Italiano

Avvertenze di sicurezza

Avvertenze generali di sicurezza per elettroattrezzi

ATTENZIONE Leggere tutte le avvertenze di pericolo, le istruzioni operative, le figure e le specifiche fornite in dotazione al presente elettroattrezzo. Il mancato rispetto di tutte le istruzioni sottolencate potrà comportare il pericolo di scosse elettriche, incendi e/o gravi lesioni.

Conservare tutte le avvertenze di pericolo e le istruzioni operative per ogni esigenza futura.

Il termine "elettroattrezzo" riportato nelle avvertenze fa riferimento ai dispositivi dotati di alimentazione elettrica (a filo) o a batteria (senza filo).

Sicurezza della postazione di lavoro

- **Conservare l'area di lavoro pulita e ben illuminata.** Zone disordinate o buie possono essere causa di incidenti.
- **Evitare di impiegare l'elettroattrezzo in ambienti soggetti al rischio di esplosioni nei quali siano presenti liquidi, gas o polveri infiammabili.** Gli elettroattrezzi producono scintille che possono far infiammare la polvere o i gas.
- **Tenere lontani i bambini ed altre persone durante l'impiego dell'elettroattrezzo.** Eventuali distrazioni potranno comportare la perdita del controllo sull'elettroattrezzo.

Sicurezza elettrica

- **La spina di allacciamento alla rete dell'elettroattrezzo deve essere adatta alla presa. Evitare assolutamente di apportare qualsivoglia modifica alla spina. Non utilizzare spine adattatrici con elettroattrezzi dotati di**

collegamento a terra. Le spine non modificate e le prese adatte allo scopo riducono il rischio di scosse elettriche.

- ▶ **Evitare il contatto fisico con superfici collegate a terra, come tubi, radiatori, fornelli elettrici e frigoriferi.** Sussiste un maggior rischio di scosse elettriche nel momento in cui il corpo è messo a massa.
- ▶ **Custodire l'elettrostrumento al riparo dalla pioggia o dall'umidità..** La penetrazione dell'acqua in un elettrostrumento aumenta il rischio di una scossa elettrica.
- ▶ **Non usare il cavo per scopi diversi da quelli previsti. Non usare il cavo per trasportare o appendere l'elettrostrumento, né per estrarre la spina dalla presa di corrente. Non avvicinare il cavo a fonti di calore, olio, spigoli taglienti e parti della macchina in movimento.** I cavi danneggiati o aggrovigliati aumentano il rischio d'insorgenza di scosse elettriche.
- ▶ **Se si utilizza l'elettrostrumento all'aperto, impiegare un cavo di prolunga adatto per l'uso all'esterno.** L'uso di un cavo di prolunga omologato per l'impiego all'esterno riduce il rischio d'insorgenza di scosse elettriche.
- ▶ **Qualora non fosse possibile evitare di utilizzare l'elettrostrumento in un ambiente umido, usare un interruttore di protezione dalle correnti di guasto (RCD).** L'uso di un interruttore di sicurezza riduce il rischio di una scossa elettrica.

Sicurezza delle persone

- ▶ **Quando si utilizza un elettrostrumento è importante restare vigili, concentrarsi su ciò che si sta facendo ed operare con giudizio. Non utilizzare l'elettrostrumento in caso di stanchezza o sotto l'effetto di droghe, alcool o medicinali.** Un attimo di distrazione durante l'uso dell'elettrostrumento può essere causa di gravi incidenti.
- ▶ **Utilizzare gli appositi dispositivi di protezione individuali. Indossare sempre gli occhiali protettivi.** L'impiego, in condizioni appropriate, di dispositivi di protezione quali maschera antipolvere, scarpe antinfortunistiche antiscivolo, elmetto di protezione, protezioni acustiche, riduce il rischio di infortuni.
- ▶ **Evitare l'accensione involontaria dell'elettrostrumento. Prima di collegare l'elettrostrumento all'alimentazione di corrente e/o alla batteria, prima di prenderlo o trasportarlo, assicurarsi che sia spento.** Tenendo il dito sopra l'interruttore mentre si trasporta l'elettrostrumento oppure collegandolo all'alimentazione di corrente con l'interruttore inserito, si vengono a creare situazioni pericolose in cui possono verificarsi seri incidenti.
- ▶ **Prima di accendere l'elettrostrumento togliere qualsiasi attrezzo di regolazione o chiave utilizzata.** Un accessorio oppure una chiave che si trovi in una parte rotante della macchina può provocare seri incidenti.
- ▶ **Evitare di assumere posture anomale. Mantenere appoggio ed equilibrio adeguati in ogni situazione.** In questo modo è possibile controllare meglio l'elettrostrumento in caso di situazioni inaspettate.
- ▶ **Indossare indumenti adeguati. Non indossare vestiti larghi, né gioielli. Tenere capelli e vestiti lontani da**

parti in movimento. Vestiti larghi, gioielli o capelli lunghi potranno impigliarsi in parti in movimento.

- ▶ **Se l'utensile è dotato di un apposito attacco per dispositivi di aspirazione e raccolta polvere, accertarsi che gli stessi siano collegati ed utilizzati in modo conforme.** L'utilizzo di un'aspirazione polvere può ridurre lo svilupparsi di situazioni pericolose dovute alla polvere.
- ▶ **Evitare che la confidenza derivante da un frequente uso degli utensili si trasformi in superficialità e vengano trascurate le principali norme di sicurezza.** Una mancanza di attenzione può causare gravi lesioni in una frazione di secondo.

Tattamento accurato ed uso corretto degli elettrostrumenti

- ▶ **Non sottoporre l'elettrostrumento a sovraccarico. Utilizzare l'elettrostrumento adeguato per l'applicazione specifica.** Con un elettrostrumento adatto si lavora in modo migliore e più sicuro nell'ambito della sua potenza di prestazione.
- ▶ **Non utilizzare l'elettrostrumento qualora l'interruttore non consenta un'accensione/uno spegnimento corretti.** Un elettrostrumento con l'interruttore rotto è pericoloso e deve essere aggiustato.
- ▶ **Prima di eseguire eventuali regolazioni, sostituire accessori o riporre la macchina al termine del lavoro, estrarre sempre la spina dalla presa di corrente e/o togliere la batteria, se rimovibile.** Tale precauzione eviterà che l'elettrostrumento possa essere messo in funzione involontariamente.
- ▶ **Riporre gli elettrostrumenti fuori della portata dei bambini durante i periodi di inutilizzo e non consentire l'uso degli utensili stessi a persone inesperte o che non abbiano letto le presenti istruzioni.** Gli elettrostrumenti sono macchine pericolose quando vengono utilizzati da persone non dotate di sufficiente esperienza.
- ▶ **Eseguire la manutenzione degli elettrostrumenti e relativi accessori. Verificare la presenza di un eventuale disallineamento o inceppamento delle parti mobili, la rottura di componenti o qualsiasi altra condizione che possa pregiudicare il corretto funzionamento dell'elettrostrumento stesso. Se danneggiato, l'elettrostrumento dovrà essere riparato prima dell'uso.** Numerosi incidenti vengono causati da elettrostrumenti la cui manutenzione è stata effettuata poco accuratamente.
- ▶ **Mantenere gli utensili da taglio affilati e puliti.** Gli utensili da taglio curati con particolare attenzione e con taglianti affilati s'inceppano meno frequentemente e sono più facili da condurre.
- ▶ **Utilizzare sempre l'elettrostrumento, gli accessori e gli utensili specifici ecc. in conformità alle presenti istruzioni, tenendo conto delle condizioni di lavoro e delle operazioni da eseguire.** L'impiego di elettrostrumenti per usi diversi da quelli consentiti potrà dar luogo a situazioni di pericolo.
- ▶ **Mantenere impugnature e superfici di presa asciutte, pulite e prive di olio e grasso.** Impugnature e superfici

di presa scivolose non consentono di manipolare e controllare l'utensile in caso di situazioni inaspettate.

Assistenza

- **Fare riparare l'elettrotensile da personale specializzato ed utilizzando solo parti di ricambio identiche.** In tale maniera potrà essere salvaguardata la sicurezza dell'elettrotensile.

Istruzioni di sicurezza per sistemi di verniciatura a spruzzo

- **Mantenere l'area di lavoro pulita, ben illuminata e libera da contenitori di vernice o solventi, stracci e altri materiali infiammabili.** Sussiste il rischio di combustione spontanea. Tenere sempre a disposizione estintori o dispositivi di spegnimento funzionanti.
- **Mantenere una buona ventilazione nella zona di spruzzatura e assicurarsi di far circolare sufficiente aria fresca in tutta la stanza.** I solventi altamente volatili in evaporano creano un ambiente esplosivo.
- **Non nebulizzare, né effettuare pulizie con materiali dal punto d'infiammabilità inferiore a 55 °C. Utilizzare materiali a base di acqua, idrocarburi a bassa volatilità o materiali simili.** I solventi altamente volatili in evaporazione volatili creano un ambiente esplosivo.
- **Non nebulizzare in prossimità di fonti d'innesco quali scintille elettrostatiche, fiamme libere, fiamme d'accensione, oggetti ad alta temperatura, motori, sigarette, né scintille causate da innesto e disinnesco di cavi elettrici o dall'inserimento di interruttori.** Fonti di scintille di questo tipo possono causare inneschi e conseguenti incendi nella zona circostante.

- **Non nebulizzare materiali di cui non si conosca l'eventuale pericolosità.** Materiali di tipo non conosciuto possono creare condizioni di pericolo.
- **Non spruzzare acqua bollente. Spruzzare solo acqua calda (max. 55 °C) senza additivi chimici.**
- **Indossare ulteriori dispositivi di protezione individuale come guanti protettivi appropriati e maschera protettiva o respiratore quando si spruzzano o si maneggiano prodotti chimici.** Indossare l'equipaggiamento protettivo appropriato per le condizioni di lavoro riduce l'esposizione alle sostanze pericolose.



- **Prestare attenzione agli eventuali pericoli posti dal prodotto da nebulizzare. Attenersi ai contrassegni riportati sul contenitore, oppure alle informazioni del produttore riguardo al prodotto da nebulizzare, incluse le disposizioni di utilizzare equipaggiamenti protettivi personali.** Attenersi strettamente alle istruzioni del produttore, per ridurre i rischi d'incendio, nonché di lesioni provocate da sostanze tossiche, cancerogene ecc.
- **Assicurarsi di non verniciare e di tenere lontani da altri liquidi la spina del cavo di alimentazione e l'interruttore a pressione del sistema di spruzzatura. Non tenere mai il cavo per mantenere collegati i collegamenti a spina.** La mancata osservanza delle presenti istruzioni può provocare una scossa elettrica.
- **Sorvegliare i bambini.** In tale modo, ci si assicurerà che i bambini non giochino con il sistema di verniciatura a spruzzo.

Simboli

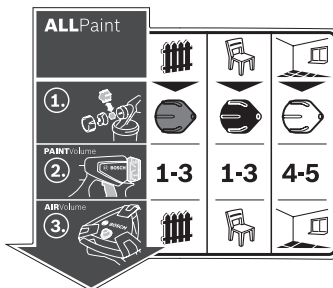

La targhetta adesiva con indicazioni per l'utilizzo del sistema di nebulizzazione è applicata sulla postazione base. Un'interpretazione corretta dei simboli contribuisce ad utilizzare in modo più veloce e sicuro il sistema di nebulizzazione.

Simboli e relativi significati

ALLPaint



Applicazione su «legno/vernice trasparente»:











Applicazione su «legno/vernice»: applicazione a spruzzo

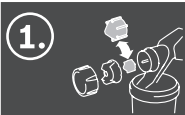

Applicazione su «parete»: applicazione a spruzzo

Descrizione completa

(vedi «Utilizzo conforme», Pagina 64)

Simboli e relativi significati		Descrizione completa		
<p>Il sistema di nebulizzazione è adatto sia per vernici, trasparenti e non, sia per pitture murali.</p>		<p>applicazione a spruzzo di vernici trasparenti e fondi</p>	<p>di pitture contenenti solventi e diluibili in acqua, flatting e oli</p>	<p>di pitture a dispersione e al lattice</p>
<p>1.</p>  <p>Fase 1: scegliere la calotta ugello appropriata</p>	 <p>Per l'applicazione su «legno/vernice trasparente», scegliere la calotta ugello (11) di colore grigio</p>	 <p>Per l'applicazione su «legno/vernice», scegliere la calotta ugello (12) di colore nero</p>	 <p>Per l'applicazione su parete, scegliere la calotta ugello (10) di colore bianco</p>	<p>(vedi «Sostituzione della calotta ugello (vedere Figg. B1-B2)», Pagina 66)</p>
<p>PAINTVolume</p> <p>2.</p>  <p>Fase 2: regolazione della quantità di liquido da spruzzare</p>	<p>1-3</p> <p>Per l'applicazione su «legno/vernice trasparente», impostare la fase 1, 2 o 3 sulla rotellina di regolazione (4)</p>	<p>1-3</p> <p>Per l'applicazione su «legno/vernice», impostare la fase 1, 2 o 3 sulla rotellina di regolazione (4)</p>	<p>4-5</p> <p>Per l'applicazione su «parete», impostare il livello, 4 o 5 sulla rotellina di regolazione (4)</p>	<p>(vedi «Regolazione quantità di liquido da spruzzare (vedere Fig. J)», Pagina 68)</p>
<p>AIRVolume</p> <p>3.</p>  <p>Fase 3: regolazione del flusso d'aria</p>	 <p>Impostare l'applicazione su «legno/vernice trasparente» nella regolazione del flusso d'aria (25)</p>	 <p>Impostare l'applicazione su «legno/vernice» nella regolazione del flusso d'aria (25)</p>	 <p>Impostare l'applicazione su «parete» nella regolazione del flusso d'aria (25)</p>	<p>(vedi «Regolazione del flusso d'aria (vedere Fig. D)», Pagina 68)</p>

Descrizione del prodotto e dei servizi forniti



Leggere tutte le avvertenze e disposizioni di sicurezza. La mancata osservanza delle avvertenze e disposizioni di sicurezza può causare folgorazioni, incendi e/o lesioni di grave entità.

Si prega di osservare le immagini nella prima parte delle istruzioni per l'uso.

Utilizzo conforme

L'elettrotroutensile è destinato all'applicazione a spruzzo di tutte le principali vernici: pitture a dispersione e al lattice (pitture murali), pitture contenenti solventi e diluibili in acqua (consigliate), vernici trasparenti, fondi, impregnanti, flatting (**ALLPaint**), oli e acqua.

L'elettrotroutensile non è adatto per l'impiego di soluzioni saline, sostanze per decapaggio, materiali di rivestimento acidi, disinfettanti, prodotti fitosanitari e colori per facciate.

Componenti illustrati

La numerazione dei componenti illustrati si riferisce all'illustrazione dell'elettrotroutensile che si trova sulla pagina con la rappresentazione grafica.

- (1)** Pistola a spruzzo
- (2)** Coperchio dell'aria
- (3)** Dado a risvolto
- (4)** Rotellina di regolazione per quantità liquido da spruzzare
- (5)** Interruttore di comando
- (6)** Anello di chiusura
- (7)** Serbatoio per liquido da spruzzare
- (8)** Serbatoio di ricambio per materiale da applicare a spruzzo
- (9)** Collegamento tubo flessibile (pistola a spruzzo)
- (10)** Calotta ugello (bianca: per applicazione su «parete»)
- (11)** Calotta ugello (grigia: per applicazione su «legno/vernice trasparente»)
- (12)** Calotta ugello (nera: per applicazione su «legno/vernice»)
- (13)** Filtro di riempimento

- (14) Secchio da travaso⁹⁾
 - (15) Ago del polverizzatore
 - (16) Guarnizione del serbatoio
 - (17) Tubo montante
 - (18) Foro di sfianto
 - (19) Condotta del colore
 - (20) **Tubo flessibile dell'aria**
 - (21) Attacco a baionetta
 - (22) **Unità di base**
 - (23) Maniglia per il trasporto
 - (24) Fermaglio di fissaggio
 - (25) Tasto ON/OFF con regolazione del flusso d'aria
 - (26) Collegamento tubo flessibile (unità di base)
 - (27) Scomparto per accessori
 - (28) Spazzola per pulire
 - (29) Copertura del filtro dell'aria
 - (30) Filtro dell'aria
- a) **L'accessorio illustrato oppure descritto non è compreso nel volume di fornitura standard. L'accessorio completo è contenuto nel nostro programma accessori.**

Dati tecnici

Sistema a microspruzzo		PFS 5000 E
Codice prodotto		3 603 B07 2..
Potenza assorbita nominale	W	1200
Portata	ml/min	500
Tempo necessario per l'applicazione del colore su di una superficie di 3 m ²	min	1
Volume del serbatoio del materiale da nebulizzare	ml	1.000
Lunghezza del tubo flessibile dell'aria	m	4
Peso secondo EPTA-Procedure 01:2014	kg	4,9
Classe di protezione		□ / II

I dati sono validi per una tensione nominale [U] di 230 V. In caso di tensioni differenti e di versioni per Paesi specifici, tali dati potranno variare.

Informazioni su rumorosità e vibrazioni

Valori di emissione acustica rilevati conformemente a **EN 62841-1**.

Il livello di rumorosità ponderato A dell'elettrotensile è tipicamente di: **84 dB(A)**; livello di potenza sonora **95 dB(A)**. Grado d'incertezza K = **3 dB**.

Indossare le protezioni acustiche!

Valori di oscillazione totali a_h (somma vettoriale delle tre direzioni) e grado d'incertezza K rilevati conformemente a **EN 62841-1**:

$$a_h < 2,5 \text{ m/s}^2, K = 1,5 \text{ m/s}^2$$

Il livello di vibrazione ed il valore di emissione acustica indicati nelle presenti istruzioni sono stati rilevati conformemente ad una procedura di misurazione unificata e sono utilizzabili per confrontare gli elettrotensili. Le stesse procedure sono idonee anche per una valutazione temporanea del livello di vibrazione e dell'emissione acustica.

Il livello di vibrazione ed il valore di emissione acustica sono riferiti agli impieghi principali dell'elettrotensile; qualora, tuttavia, l'elettrotensile venisse utilizzato per altre applicazioni, oppure con accessori differenti o in caso di insufficiente manutenzione, il livello di vibrazione ed il valore di emissione acustica potrebbero variare. Ciò potrebbe aumentare sensibilmente l'emissione di vibrazioni e l'emissione acustica sull'intero periodo di funzionamento.

Per valutare con precisione i valori di vibrazione e di emissione acustica, andranno considerati anche i periodi nei quali l'utensile sia spento, oppure acceso, ma non utilizzato. Ciò potrebbe ridurre sensibilmente l'emissione di vibrazioni e l'emissione acustica sull'intero periodo di funzionamento. Adottare misure di sicurezza supplementari per proteggere l'operatore dall'effetto delle vibrazioni: ad esempio, sottoponendo a manutenzione l'elettrotensile e gli utensili accessori, mantenendo calde le mani e organizzando i vari processi di lavoro.

Montaggio

- **Prima di qualunque intervento sull'elettrotensile estrarre la spina di rete dalla presa.**
- **Accertarsi che la pistola a spruzzo e l'unità base siano interamente montate e provviste di tutti gli elementi di tenuta.** Soltanto in tale condizione la funzionalità e la sicurezza del sistema di nebulizzazione saranno garantite.

Collegare il tubo flessibile dell'aria (vedere Figg. A1-A3)

- Aprire il fermaglio di fissaggio **(24)** e srotolare completamente il tubo flessibile dell'aria **(20)** dall'unità di base **(22)**.

Collegamento dell'unità di base:

- Attenendosi ai contrassegni a freccia, innestare saldamente un attacco a baionetta **(21)** del tubo flessibile dell'aria negli incavi dell'attacco **(26)** dell'unità base.
- Ruotare l'attacco a baionetta di un quarto di giro, in senso orario.

Collegamento alla pistola a spruzzo:

- Attenendosi ai contrassegni a freccia, innestare saldamente il secondo attacco a baionetta **(21)** del tubo flessibile dell'aria negli incavi dell'attacco **(9)** della pistola a spruzzo.
- Ruotare l'attacco a baionetta di un quarto di giro, in senso orario.

Avvertenza: prima di immettere il materiale da nebulizzare, rimuovere il tubo flessibile dell'aria **(20)** (ruotare l'attacco a baionetta **(21)** di un quarto di giro in senso antiorario ed estrarre l'attacco a baionetta **(21)** dal collegamento **(9)**).

Sostituzione della calotta ugello (vedere Figg. B1-B2)

Il sistema a microspruzzo viene consegnato con tre calotte ugello:

	Coperchio della bocchetta		
	(10)	(11)	(12)
Colore	Bianco	grigio	nero
Stato alla consegna	Montato	nello scomparto accessori (27) sotto il fermaglio di fissaggio (24)	
Caso applicativo	«Parete»	«Legno/vernice trasparente»	«Legno/vernice»

Avvertenza: prima di scegliere la calotta ugello, verificare il materiale da nebulizzare rimescolando. I liquidi più fluidi (ad esempio vernici per legno) potranno essere applicati al meglio con la calotta ugello di colore grigio (11) oppure con la calotta ugello di colore nero (12), i liquidi più densi (ad esempio pitture murali) potranno essere applicati al meglio con la calotta ugello di colore bianco (10).

- Per sostituire la calotta ugello, svitare il dado di raccordo (3).
- Estrarre il coperchio dell'aria (2).
- Svitare la calotta ugello montata.
- Aprire il fermaglio di fissaggio (24) e prelevare la calotta ugello desiderata dallo scomparto accessori (27).
- Avvitare la calotta ugello desiderata nella pistola a spruzzo, nell'apposita filettatura.
- Innestare il coperchio dell'aria (2) sulla calotta ugello e fissare saldamente quest'ultima con il dado di raccordo (3).

Utilizzo

- ▶ **Prima di qualunque intervento sull'elettro utensile estrarre la spina di rete dalla presa.**

Operazioni preliminari

- ▶ **Non sono permessi lavori di spruzzatura al bordo di acque oppure su superfici limitrofe in bacino d'utenza nelle immediate vicinanze.**
- ▶ Comperando colori, vernici e liquidi da spruzzare prestare attenzione alla loro compatibilità ambientale.

Preparazione della superficie da spruzzare

La superficie da spruzzare deve essere pulita, asciutta e sgrassata.

- Irruvidire le superfici lisce e rimuovere successivamente la polvere di levigatura.

Durante l'impiego tutte le superfici non coperte possono essere sporcate dalla nebulizzazione. Per questa ragione preparare accuratamente l'area adiacente alla superficie da spruzzare.

- Coprire accuratamente pavimenti, oggetti d'arredamento, porte, finestre e telai di porte e finestre ecc. Per la co-

pertura dei pavimenti è consigliato, ad esempio, un telo di protezione.

- Fissare il materiale di copertura. Il materiale di copertura non adeguatamente fissato può essere allentato o soffiato via dal potente flusso d'aria.
- ▶ **Coprire accuratamente le prese di corrente e gli interruttori.** Le prese e gli interruttori scoperti possono portare ad un cortocircuito e aumentare il rischio di folgorazione.

Preparazione del materiale da nebulizzare

- ▶ **In fase di diluizione accertarsi che il liquido da spruzzare e il diluente siano compatibili.** In caso di impiego di un diluente sbagliato possono formarsi grumi che ostruiscono la pistola a spruzzo.
- ▶ **Nel diluire il materiale da nebulizzare, accertarsi che, dopo la diluizione, il punto di infiammabilità della miscela sia nuovamente superiore a 55 °C.** La diluizione ad es. di vernici contenenti solventi abbassa il punto di infiammabilità.
- ▶ **Prestare attenzione alle indicazioni del produttore sulla spruzzabilità delle pitture, riportate, ad esempio, in opuscoli o schede tecniche. Prestare attenzione a non spruzzare pitture non considerate idonee per l'impiego in oggetto dalle indicazioni del produttore.**
- Rimescolare bene il materiale da nebulizzare. L'utilizzo a temperatura ambiente del materiale da nebulizzare porta ad una spruzzatura migliore.
- All'occorrenza, diluire il materiale da nebulizzare. Qualora lo spruzzo di prova non produca una buona spruzzatura, procedere a una diluizione progressiva del 5 %, fino ad ottenere una spruzzatura ottimale.

Materiale da nebulizzare	Diluizione consigliata
Preservanti del legno, oli, vernici trasparenti, impregnanti, acqua	0 %
Pitture contenenti solventi o diluibili in acqua (consigliate), fondi, vernici anti-ruggine, vernici per elementi radianti, vernici trasparenti a strato spesso	0-5 %
Pitture a dispersione e pitture a base di lattice (pitture murali)	Almeno 5 %

Tabella per la diluizione

Materiale da nebulizzare [ml]	Diluente [ml] per diluizione		
	5 %	10 %	15 %
300	15	30	45
400	20	40	60
500	25	50	75
600	30	60	90
700	35	70	105
800	40	80	120

Riempimento del liquido da spruzzare (vedere Figg. C1-C2)

Avvertenza: prima di immettere il materiale da nebulizzare, rimuovere il tubo flessibile dell'aria (20) (ruotare l'attacco a baionetta (21) di un quarto di giro in senso antiorario ed estrarre l'attacco a baionetta (21) dal collegamento (9)).

- Qualora si utilizzino grandi confezioni, all'occorrenza trasvasare il materiale da applicare a spruzzo in un apposito secchio più piccolo (14) (ad esempio colore murale da 10 l in un secchio da 2,5 o 5,0 litri).
- Tenendo con una sola mano la pistola a spruzzo, ruotare con l'altra il serbatoio (7) in direzione del simbolo di apertura. 
- Rimuovere la pistola a spruzzo dal serbatoio (7).
- Qualora si utilizzi materiale da applicare a spruzzo da una confezione già iniziata, sistemare il filtro di riempimento (13), accuratamente pulita, sul serbatoio (7), in modo da trattenere eventuali grumi di pittura in fase di riempimento.
- Versare il materiale da nebulizzare, **non oltre la tacca 1000**, nel serbatoio (7).
- Applicare la pistola a spruzzo al serbatoio (7). Ruotare il serbatoio (7) in direzione del simbolo di chiusura finché l'anello di chiusura (6) non si innesta udibilmente in posizione. 
- Effettuare uno spruzzo di controllo su una superficie di prova.

Se si ottiene una spruzzatura ottimale è possibile iniziare con la verniciatura a spruzzo.

oppure

Qualora il risultato della spruzzatura non fosse soddisfacente o qualora non dovesse fuoriuscire alcun colore, procedere con la (vedi «Eliminazione delle anomalie», Pagina 70)

Messa in funzione

- ▶ **Attenersi alla tensione di rete** La tensione riportata sulla targhetta di identificazione dell'elettrotensile deve corrispondere alla tensione della rete elettrica di alimentazione.
- ▶ **Prestare attenzione affinché durante il funzionamento l'unità di base non possa aspirare polvere o altra sporcizia.**
- ▶ **Fare attenzione a non spruzzare mai l'unità di base.**
- ▶ **Interrompere l'applicazione a spruzzo qualora, durante la nebulizzazione, fuoriesca liquido da punti diversi dall'apposito ugello e riportare la pistola a spruzzo in condizioni regolari.** Vi è pericolo di folgorazione.
- ▶ **Non spruzzare su se stessi, su altre persone oppure animali.**

Inserimento (vedere Fig. D)

- Controllare che sia montata la calotta ugello corretta. (vedi «Sostituzione della calotta ugello (vedere Figg. B1-B2)», Pagina 66)
- Inserire la spina di rete nella presa.

- Prendere in mano la pistola a spruzzo ed orientarla sulla superficie da spruzzare.
- Per l'accensione premere il tasto ON/OFF (25).
- Per regolare il flusso d'aria, posizionare il tasto ON/OFF (25) sull'applicazione desiderata (vedi «Regolazione del flusso d'aria (vedere Fig. D)», Pagina 68).
- Premere l'interruttore di comando (5) sulla pistola a spruzzo.

Avvertenza: quando l'unità di base è attivata, dal coperchio dell'aria (2) fuoriesce sempre aria..

Spegnimento

- Rilasciare l'interruttore di comando (5) e premere il tasto ON/OFF (25) per lo spegnimento.
- Staccare la spina di rete della presa.

Indicazioni operative

Spruzzatura (vedere Figg. E-H)

Avvertenza: se l'elettrotensile viene utilizzato all'aperto, tenere conto della direzione del vento.

- Effettuare innanzitutto uno spruzzo di prova e regolare il tipo di spruzzo e la quantità di materiale da nebulizzare conformemente al liquido da spruzzare. Per quanto riguarda le regolazioni vedere i paragrafi seguenti.
- Tenere sempre la pistola ad una distanza uniforme di 20–25 cm in verticale rispetto all'oggetto da spruzzare.
- Iniziare l'operazione di spruzzo al di fuori della superficie da spruzzare.
- Spostare la pistola a spruzzo in modo uniforme, in senso verticale o orizzontale, in funzione dell'impostazione di spruzzatura. Una superficie caratterizzata da una qualità uniforme si ottiene quando le passate si sovrappongono per 4–5 cm.
- In caso di nebulizzazioni su oggetti orizzontali o sopra testa, mantenere la pistola a spruzzo in posizione leggermente obliqua e arretrare allontanandosi gradualmente dalla superficie in lavorazione.

Pericolo di inciampo! Prestare attenzione ad eventuali ostacoli.

- Evitare interruzioni all'interno della superficie da spruzzare.

Una conduzione uniforme della pistola a spruzzo consente una qualità uniforme della superficie.

Una distanza e un angolo di spruzzo irregolari provocano la formazione di una consistente nebbia di colore e quindi una superficie irregolare.

- Terminare l'operazione di spruzzo al di fuori della superficie da spruzzare.

Non vuotare mai completamente il serbatoio del materiale da nebulizzare. Se il beccuccio di pescaggio non è più immerso nel materiale da nebulizzare, lo spruzzo si interrompe e la superficie non viene spruzzata in modo uniforme.





- Dopo pause o dopo la ricarica del serbatoio (7), controllare la calotta ugello (10)/(11)/(12) e la calotta aria (2) e pulirle all'occorrenza.

- Se il materiale da nebulizzare si deposita sulla calotta aria (2) o sulla calotta ugello, pulire i componenti con l'apposita spazzola (28) o con una normale spazzola da lavaggio.

Regolazione spruzzatura (vedere Fig. I)

► Non azionare mai l'interruttore di comando (5) durante la regolazione del coperchio dell'aria (2).

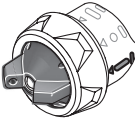
- Ruotare il coperchio dell'aria (2) nella posizione desiderata.

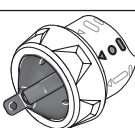
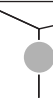
Coperchio dell'aria	Getto polverizzato	Applicazione
		Getto piatto orizzontale per direzione di lavoro verticale
		Getto piatto verticale per direzione di lavoro orizzontale
		Getto rotondo per angoli, spigoli e punti di difficile accesso

Regolazione quantità di liquido da spruzzare (vedere Fig. J)

(PAINTVolume)

- Ruotare la rotellina di regolazione (4) per impostare il flusso di materiale desiderato:
posizioni 1/2/3: posizioni 1/2/3: applicazione: «Legno/vernice trasparente/vernice»,
posizioni 4/5: applicazione «Parete».
- Iniziare con uno spruzzo di prova sulla posizione 1 e aumentare la quantità di materiale da nebulizzare fino al raggiungimento della spruzzatura desiderata. Qualora non si raggiunga una spruzzatura soddisfacente, diluire il materiale da nebulizzare del 5% (vedi «Preparazione del materiale da nebulizzare», Pagina 66).

Avvertenza: l'intensità dell'applicazione del colore dipende fortemente dalla velocità di movimento.

Quantità di materiale da nebulizzare

Troppo materiale da nebulizzare sulla superficie da spruzzare

La portata di materiale da nebulizzare deve essere ridotta.

- Ridurre la regolazione di una posizione.



Troppo poco materiale da nebulizzare sulla superficie da

La portata di materiale da nebulizzare deve essere aumentata.

- Aumentare la regolazione di una posizione.



Quantità di materiale da nebulizzare

spruzzare

Regolazione del flusso d'aria (vedere Fig. D)

(AIRVolume)

- Ruotando il comando di regolazione del flusso d'aria (25) selezionare l'applicazione appropriata per impostare il flusso d'aria corretto e la pressione idonea per il materiale da nebulizzare utilizzato.
Iniziare con il minimo/applicazione «Legno/vernice trasparente».

Impostazione delle applicazioni

Materiale fluido

Materiale denso



Applicazione «Legno/vernice trasparente»

Applicazione «Legno/vernice»

Applicazione: «Parete»

Nell'ambito della stessa applicazione, il flusso d'aria e la pressione sono regolabili in modo continuo.

Nebbia di colore troppo forte:

il flusso d'aria dev'essere ridotto.

- Ruotare il comando per la regolazione del flusso d'aria (25) verso sinistra.

Polverizzazione troppo grossolana:

il flusso d'aria dev'essere aumentato.

- Ruotare il comando per la regolazione del flusso d'aria (25) verso destra.

Inumidire la carta da parati

Per semplificare la rimozione della vecchia carta da parati è possibile spruzzare la zona interessata con acqua calda (max. 55 °C). A tale scopo utilizzare l'ugello grigio (11).

Pause di lavoro e trasporto (vedere Figg. K-L)

Per trasportare agevolmente il sistema a microspruzzo, sull'unità base è applicata un'apposita maniglia per il trasporto(23).

Nella parte inferiore dell'unità di base (22) sono applicate delle ruote. Durante la lavorazione è possibile trascinarsi dietro l'unità di base tramite il tubo flessibile dell'aria (20).

Nelle pause di lavoro è possibile poggiare la pistola a spruzzo **(1)** su di una superficie di lavoro piana. Il materiale da applicare a spruzzo non potrà così fuoriuscire.

- **La pistola a spruzzo, rifornita con materiale da nebulizzare, dev'essere sempre posizionata verticalmente, su di una superficie piana.** Se la pistola a spruzzo si trova in posizione orizzontale, il materiale da nebulizzare potrebbe fuoriuscirne.

Manutenzione ed assistenza

Manutenzione e pulizia

- **Prima di qualunque intervento sull'elettrodomestico estrarre la spina di rete dalla presa.**
- **Per poter garantire buone e sicure operazioni di lavoro, tenere sempre pulite l'elettrodomestico e le fessure di ventilazione.**

Se fosse necessaria una sostituzione della linea di collegamento, questa dovrà essere eseguita da **Bosch** oppure da un centro assistenza clienti autorizzato per elettrodomestici **Bosch**, al fine di evitare pericoli per la sicurezza.

- **Dopo ogni utilizzo, pulire accuratamente tutti i componenti del sistema a microspruzzo, soprattutto quelli per la conduzione del colore.** Una pulizia a regola d'arte è indispensabile per un funzionamento corretto e sicuro della pistola a spruzzo. In caso di pulizia assente o non corretta, non si potrà reclamare alcun diritto di garanzia.

Pulizia dopo l'impiego di pitture a base d'acqua (vedere fig. M)

Pulire sempre con acqua calda la pistola a spruzzo e il serbatoio del materiale da nebulizzare.

Non pulire in alcun caso i fori ugello e dell'aria della pistola a spruzzo con oggetti appuntiti.

- Spegnerne l'unità di base **(22)** e rimuovere il tubo flessibile dell'aria **(20)** dalla pistola a spruzzo **(1)**.
- Staccare il serbatoio **(7)** dalla pistola a spruzzo **(1)**.
Tenere il serbatoio **(7)** sotto il beccuccio di pescaggio **(17)** e premere l'interruttore di comando **(5)** della pistola a spruzzo, in modo che il materiale da nebulizzare possa rifluire nel serbatoio.
- Svuotare completamente il serbatoio **(7)**.
Il materiale da nebulizzare può essere conservato per ulteriori applicazioni in un contenitore per vernici chiuso ermeticamente. A tal fine, utilizzare, ad esempio, il serbatoio di ricambio **(8)** con coperchio o il serbatoio originale del materiale da nebulizzare.
- Pulire il serbatoio **(7)**.
- Smontare il beccuccio di pescaggio **(17)** con la guarnizione serbatoio **(16)** e sciacquarlo bene.
Fissare nuovamente il beccuccio di pescaggio **(17)** con la guarnizione serbatoio **(16)** sulla pistola a spruzzo.
- Riempire il serbatoio **(7)** con acqua calda e fissarlo nuovamente alla pistola a spruzzo **(1)**.
- Collegare nuovamente il tubo flessibile dell'aria **(20)** alla pistola a spruzzo **(1)**.

- Continuare a spruzzare fino a far fuoriuscire solamente acqua pulita. Eventualmente, riempire nuovamente il serbatoio con acqua calda.
- Rimuovere il tubo flessibile dell'aria **(20)** sia dall'unità di base **(22)** che dalla pistola a spruzzo **(1)**.
- Se necessario, pulire l'unità di base con un panno inumidito e quindi rimuovere l'unità di base **(22)** e il tubo flessibile dell'aria **(20)** dalle vicinanze della zona da pulire.
- Smontare il dado di raccordo **(3)**, la calotta aria **(2)**, la calotta ugello utilizzata **(10)/(11)/(12)** e il beccuccio di pescaggio **(17)** con la guarnizione serbatoio **(16)**.
- Pulire in un secchio con acqua calda tutte le parti che convogliano il colore con l'apposita spazzola **(28)** o con una normale spazzola da lavaggio. Pulire anche il condotto del colore **(19)** della pistola a spruzzo **(1)**.
- Verificare che il beccuccio di pescaggio **(17)** con la guarnizione serbatoio **(16)** sia privo di materiale da nebulizzare e non presenti danni.
- Pulire il foro di sfiatione **(18)** con l'apposita spazzola per la pulizia **(28)**.
- All'occorrenza, pulire a fondo il filtro **(13)** con acqua calda.
- Pulire l'esterno del serbatoio **(7)** e della pistola a spruzzo **(1)** con un panno inumidito.
- Prima dell'assemblaggio, lasciar asciugare accuratamente tutte le parti.
- Rimontare il sistema a microspruzzo in sequenza inversa. Spingere la guarnizione del serbatoio **(16)** nuovamente verso l'alto nella scanalatura del beccuccio di pescaggio **(17)**.
Accertarsi che la guarnizione del serbatoio sia posizionata esattamente, per tutta la sua circonferenza, nella scanalatura del beccuccio di pescaggio, così che la pistola a spruzzo sia correttamente a tenuta.
Accertarsi che il beccuccio di pescaggio **(17)** venga spinto nuovamente fino a battuta nel condotto del colore **(19)**.

Pulizia dopo l'impiego di pitture a base di solventi (vedere fig. M)

Pulire sempre la pistola a spruzzo e il serbatoio del materiale da nebulizzare con il relativo diluente utilizzato per il materiale da nebulizzare.

Non pulire in alcun caso i fori ugello e dell'aria della pistola a spruzzo con oggetti appuntiti.

Indossare i guanti adatti per le operazioni di pulizia con solventi o pitture a base di solventi.

- Spegnerne l'unità di base **(22)** e rimuovere il tubo flessibile dell'aria **(20)** dalla pistola a spruzzo **(1)**.
- All'occorrenza, pulire l'unità base con un panno inumidito con il diluente, quindi rimuovere l'unità base **(22)** e il tubo flessibile dell'aria **(20)** dai dintorni della zona da pulire.
- Staccare il serbatoio **(7)** dalla pistola a spruzzo **(1)**.
Tenere il serbatoio **(7)** sotto il beccuccio di pescaggio **(17)** e premere l'interruttore di comando **(5)** della pistola a spruzzo, in modo che il materiale da nebulizzare possa rifluire nel serbatoio.

- Svuotare completamente il serbatoio (7).
Il materiale da nebulizzare può essere conservato per ulteriori applicazioni in un contenitore per vernici chiuso ermeticamente. A tal fine, utilizzare, ad esempio, il serbatoio di ricambio (8) con coperchio o il serbatoio originale del materiale da nebulizzare.
- Pulire il serbatoio (7).
- Smontare il beccuccio di pescaggio (17) con la guarnizione serbatoio (16) e sciacquarlo bene.
Fissare nuovamente il beccuccio di pescaggio (17) con la guarnizione serbatoio (16) sulla pistola a spruzzo.
- Riempire il serbatoio (7) fino a metà con del solvente e fissarlo nuovamente alla pistola a spruzzo (1).
- Scuotere più volte la pistola a spruzzo.
Prestare attenzione a non spruzzare il diluente. **Sussiste pericolo di esplosione.**
- Staccare il serbatoio (7) dalla pistola a spruzzo (1) e svuotarlo completamente in un contenitore richiudibile destinato al materiale da nebulizzare.
- Smontare il dado di raccordo (3), la calotta aria (2), la calotta ugello utilizzata (10)/(11)/(12) e il beccuccio di pescaggio (17) con la guarnizione serbatoio (16).
- Pulire in un secchio contenente diluente tutte le parti che convogliano il colore con l'apposita spazzola (28) o con una normale spazzola per lavaggio. Pulire anche il condotto del colore (19) della pistola a spruzzo (1).
- Verificare che il beccuccio di pescaggio (17) con la guarnizione serbatoio (16) sia privo di materiale da nebulizzare e non presenti danni.
All'occorrenza, pulire nuovamente la guarnizione serbatoio (16) con il diluente.
- Pulire il foro di sfiato (18) con l'apposita spazzola per la pulizia (28).
- All'occorrenza, pulire a fondo il filtro di riempimento (13) con il diluente.
- Pulire l'esterno del serbatoio (7) e della pistola a spruzzo (1) con un panno inumidito di solvente.
- Prima dell'assemblaggio, lasciar asciugare accuratamente tutte le parti.
- Rimontare il sistema a microspruzzo in sequenza inversa. Spingere la guarnizione del serbatoio (16) nuovamente verso l'alto nella scanalatura del beccuccio di pescaggio

(17).

Accertarsi che la guarnizione del serbatoio sia posizionata esattamente, per tutta la sua circonferenza, nella scanalatura del beccuccio di pescaggio, così che la pistola a spruzzo sia correttamente a tenuta.

Accertarsi che il beccuccio di pescaggio (17) venga spinto nuovamente fino a battuta nel condotto del colore (19).

Pulizia del filtro dell'aria (vedere fig. N)

Il filtro dell'aria (30) deve essere pulito di tanto in tanto. Se il filtro dell'aria è fortemente imbrattato, deve essere sostituito.

- Aprire la copertura del filtro dell'aria (29).

- Rimuovere il filtro dell'aria (30).

- Imbrattamento lieve:
battere sul filtro dell'aria (30).

oppure

imbrattamento consistente:

Pulire il filtro dell'aria (30) sotto acqua corrente, quindi lasciarlo asciugare accuratamente al fine di prevenire la formazione di muffe

oppure

sostituire il filtro dell'aria (30).

- Riapplicare il filtro dell'aria.

- Richiudere la copertura del filtro dell'aria (29).

► **Non utilizzare mai il sistema a microspruzzo senza il filtro dell'aria.** Le particelle di sporco possono arrivare al vano motore, danneggiandolo.

Smaltimento del materiale

Diluente contaminato, residui di materiale da nebulizzare ed eventuali residui di diluenti devono essere smaltiti in modo adeguato e nel rispetto dell'ambiente. Osservare le istruzioni del produttore relative allo smaltimento e le norme locali per lo smaltimento di rifiuti speciali.

I prodotti chimici dannosi per l'ambiente non devono penetrare nel terreno, nell'acqua sotterranea oppure nelle acque. Non versare mai prodotti chimici dannosi per l'ambiente nella canalizzazione!

Magazzinaggio

- Prima di riporre il sistema a microspruzzo, pulirlo a fondo e lasciare asciugare accuratamente tutte le sue parti prima di rimontarlo.

Eliminazione delle anomalie

Problema	Causa	Rimedio
Il liquido spruzzato non copre correttamente	Quantità di liquido spruzzato troppo scarsa	Ruotare la rotellina di regolazione (4) verso la posizione 5
	Distanza dalla superficie da spruzzare troppo grande	Ridurre la distanza di spruzzo
	Troppo poco liquido spruzzato sulla superficie da spruzzare, spruzzato troppo raramente sopra alla superficie da spruzzare	Spruzzare più spesso sopra la superficie da spruzzare
	Liquido spruzzato troppo denso	Diluire nuovamente il liquido da spruzzare ed effettuare spruzzo di prova

Problema	Causa	Rimedio
Dopo l'applicazione il liquido spruzzato cola	Spruzzato troppo liquido	Ruotare la rotellina di regolazione (4) verso la posizione 1
	Distanza dalla superficie da spruzzare troppo ridotta	Aumentare la distanza di spruzzo
	Liquido spruzzato troppo fluido	Aggiungere liquido da spruzzare originale
	Spruzzato troppo spesso sopra lo stesso punto	Togliere il colore e al secondo tentativo di spruzzatura non spruzzare così spesso sopra un punto
Polverizzazione troppo grossolana	Quantità di liquido spruzzato troppo elevata	Ruotare la rotellina di regolazione (4) verso la posizione 1
	Flusso d'aria insufficiente	Ruotare il comando per la regolazione del flusso d'aria (25) verso destra
	Calotta ugello bianca (10) montata (diametro ugello eccessivo)	Montare la calotta ugello grigia (11) o la calotta ugello nera (12)
	Ago del polverizzatore (15) sporco	Pulire l'ago del polverizzatore
	Liquido spruzzato troppo denso	Diluire nuovamente il liquido da spruzzare ed effettuare spruzzo di prova
	Consistente imbrattamento del filtro aria (30)	Sostituzione del filtro dell'aria
Nebbia di colore troppo forte	Spruzzato troppo liquido	Ruotare la rotellina di regolazione (4) verso la posizione 1
	Flusso d'aria eccessivo	Ruotare il comando per la regolazione del flusso d'aria (25) verso sinistra
	Distanza dalla superficie da spruzzare troppo grande	Ridurre la distanza di spruzzo
Getto polverizzato pulsa	Troppo poco liquido da spruzzare nel serbatoio	Riempire con liquido da spruzzare
	Foro di sfiato (18) intasato nel beccuccio di pescaggio (17)	Pulire il beccuccio di pescaggio e il foro di sfiato
	Beccuccio di pescaggio (17) allentato	Spingere il beccuccio di pescaggio sul condotto del colore (19) fino a battuta
	Guarnizione serbatoio (16) assente o non correttamente posizionata nella scanalatura del beccuccio di pescaggio (17)	Montare con precisione la guarnizione serbatoio nella scanalatura del beccuccio di pescaggio, sull'intero perimetro
	La calotta ugello (10)/(11)/(12) è allentata	Serrare la calotta ugello
	Consistente imbrattamento del filtro aria (30)	Sostituzione del filtro dell'aria
	Liquido spruzzato troppo denso	Diluire nuovamente il liquido da spruzzare ed effettuare spruzzo di prova
Il materiale da nebulizzare gocciola dalla calotta ugello	Depositi di materiale da nebulizzare sulla calotta ugello (10)/(11)/(12) , sull'ago del polverizzatore (15) e sul coperchio dell'aria (2)	Pulire la calotta ugello, l'ago ugello e la calotta aria
	La calotta ugello (10)/(11)/(12) è allentata	Serrare la calotta ugello
Dalla calotta ugello non fuoriesce materiale da nebulizzare	L'unità base è spenta	Premere il tasto ON/OFF (25)
	Assenza di pressione nel serbatoio (7) causa incompleta chiusura del serbatoio stesso	Ruotare il serbatoio (7) in direzione del simbolo di chiusura finché l'anello di chiusura (6) non si innesta udibilmente in posizione
	Beccuccio di pescaggio (17) allentato	Spingere il beccuccio di pescaggio sul condotto del colore (19) fino a battuta
	Ago del polverizzatore (15) occluso	Pulire l'ago del polverizzatore
	Beccuccio di pescaggio (17) occluso	Pulire il beccuccio di pescaggio

Problema	Causa	Rimedio
	Foro di sfiato (18) intasato nel beccuccio di pescaggio (17)	Pulire il beccuccio di pescaggio e il foro di sfiato
	Guarnizione del serbatoio (16) assente o danneggiata	Spingere nella scanalatura una (nuova) guarnizione serbatoio sul beccuccio di pescaggio
	Liquido spruzzato troppo denso	Diluire nuovamente il liquido da spruzzare ed effettuare spruzzo di prova
	Materiale da applicare a spruzzo imbrattato (grumi di pittura)	Svuotare completamente la pistola a spruzzo e pulirla; in fase di caricamento, versare il materiale da nebulizzare attraverso il filtro di riempimento (13)

Servizio di assistenza e consulenza tecnica

Il servizio di assistenza risponde alle Vostre domande relative alla riparazione e alla manutenzione del Vostro prodotto nonché concernenti i pezzi di ricambio. Disegni in vista esplosa e informazioni relative ai pezzi di ricambio sono consultabili anche sul sito www.bosch-pt.com

Il team di consulenza tecnica Bosch sarà lieto di rispondere alle Vostre domande in merito ai nostri prodotti e accessori. In caso di richieste o di ordinazione di pezzi di ricambio, comunicare sempre il codice prodotto a 10 cifre riportato sulla targhetta di fabbricazione dell'elettrotrattensile.

Italia

Tel.: (02) 3696 2314

E-Mail: pt.hotlinebosch@it.bosch.com

Per ulteriori indirizzi del servizio assistenza consultare:

www.bosch-pt.com/serviceaddresses

Smaltimento

Avviare ad un riciclaggio rispettoso dell'ambiente pistola a spruzzo, unità elettrica, accessori ed imballaggi scartati.



Non gettare elettrotrattensili dismessi tra i rifiuti domestici!

Solo per i Paesi della CE:

Conformemente alla Direttiva Europea 2012/19/UE sui rifiuti di apparecchiature elettriche ed elettroniche (RAEE) ed all'attuazione del recepimento nel diritto nazionale, gli elettrotrattensili diventati inservibili devono essere raccolti separatamente ed essere smaltiti/riciclati nel rispetto dell'ambiente.

In caso di smaltimento improprio, le apparecchiature elettriche ed elettroniche potrebbero avere effetti nocivi sull'ambiente e sulla salute umana a causa della possibile presenza di sostanze nocive.

Nederlands

Veiligheidsaanwijzingen

Algemene veiligheidsaanwijzingen voor elektrische gereedschappen

WAARSCHUWING Lees alle waarschuwingen, veiligheidsaanwijzingen, afbeeldingen en specificaties die bij dit elektrische gereedschap worden geleverd.

Als de hieronder vermelde aanwijzingen niet worden opgevolgd, kan dit een elektrische schok, brand en/of ernstig letsel tot gevolg hebben.

Bewaar alle waarschuwingen en voorschriften voor toekomstig gebruik.

Het in de waarschuwingen gebruikte begrip elektrisch gereedschap heeft betrekking op elektrische gereedschappen voor gebruik op het stroomnet (met netsnoer) en op elektrische gereedschappen voor gebruik met een accu (zonder netsnoer).

Veiligheid van de werkomgeving

- ▶ **Houd uw werkomgeving schoon en goed verlicht.** Een rommelige of onverlichte werkomgeving kan tot ongevallen leiden.
- ▶ **Werk met het elektrische gereedschap niet in een omgeving met explosiegevaar waarin zich brandbare vloeistoffen, brandbare gassen of brandbaar stof bevinden.** Elektrische gereedschappen veroorzaken vonken die het stof of de dampen tot ontsteking kunnen brengen.
- ▶ **Houd kinderen en andere personen tijdens het gebruik van het elektrische gereedschap uit de buurt.** Wanneer u wordt afgeleid, kunt u de controle over het gereedschap verliezen.

Elektrische veiligheid

- ▶ **De aansluitstekker van het elektrische gereedschap moet in het stopcontact passen. De stekker mag in geen geval worden veranderd. Gebruik geen adapterstekkers in combinatie met geaarde elektrische gereedschappen.** Onveranderde stekkers en passende stopcontacten beperken het risico van een elektrische schok.

- ▶ **Voorkom aanraking van het lichaam met gearde oppervlakken, bijvoorbeeld van buizen, verwarmingen, fornuizen en koelkasten.** Er bestaat een verhoogd risico door een elektrische schok wanneer uw lichaam geard is.
- ▶ **Houd het gereedschap uit de buurt van regen en vocht.** Het binnendringen van water in het elektrische gereedschap vergroot het risico van een elektrische schok.
- ▶ **Gebruik de kabel niet voor een verkeerd doel, om het elektrische gereedschap te dragen of op te hangen of om de stekker uit het stopcontact te trekken. Houd de kabel uit de buurt van hitte, olie, scherpe randen of bewegende delen.** Beschadigde of in de war geraakte kabels vergroten het risico van een elektrische schok.
- ▶ **Wanneer u buitenshuis met elektrisch gereedschap werkt, dient u alleen verlengkabels te gebruiken die voor gebruik buitenshuis zijn goedgekeurd.** Het gebruik van een voor gebruik buitenshuis geschikte verlengkabel beperkt het risico van een elektrische schok.
- ▶ **Als het gebruik van het elektrische gereedschap in een vochtige omgeving onvermijdelijk is, dient u een aardlekschakelaar te gebruiken.** Het gebruik van een aardlekschakelaar vermindert het risico van een elektrische schok.

Veiligheid van personen

- ▶ **Wees alert, let goed op wat u doet en ga met verstand te werk bij het gebruik van het elektrische gereedschap.** Gebruik geen elektrisch gereedschap, wanneer u moe bent of onder invloed staat van drugs, alcohol of medicijnen. Een moment van onoplettendheid bij het gebruik van het elektrische gereedschap kan tot ernstige verwondingen leiden.
- ▶ **Draag persoonlijke beschermingsmiddelen. Draag altijd een veiligheidsbril.** Het dragen van persoonlijke beschermingsmiddelen zoals een stofmasker, slijpvaste werkschoenen, een veiligheidshelm of gehoorbescherming, afhankelijk van de aard en het gebruik van het elektrische gereedschap, vermindert het risico van verwondingen.
- ▶ **Voorkom per ongeluk inschakelen. Controleer dat het elektrische gereedschap uitgeschakeld is, voordat u de stekker in het stopcontact steekt of de accu aansluit en voordat u het gereedschap oppakt of draagt.** Wanneer u bij het dragen van het elektrische gereedschap uw vinger aan de schakelaar hebt of wanneer u het gereedschap ingeschakeld op de stroomvoorziening aansluit, kan dit tot ongevallen leiden.
- ▶ **Verwijder instelgereedschappen of schroefsleutels, voordat u het elektrische gereedschap inschakelt.** Een instelgereedschap of sleutel in een draaiend deel van het gereedschap kan tot verwondingen leiden.
- ▶ **Voorkom een onevenwichtige lichaamshouding. Zorg ervoor dat u stevig staat en steeds in evenwicht blijft.** Daardoor kunt u het elektrische gereedschap in onverwachte situaties beter onder controle houden.
- ▶ **Draag geschikte kleding. Draag geen loshangende kleding of sieraden. Houd haren en kleding uit de buurt van bewegende delen.** Loshangende kleding, lange haren en sieraden kunnen door bewegende delen worden meegenomen.
- ▶ **Wanneer stofafzuigings- of stofopvangvoorzieningen kunnen worden gemonteerd, dient u zich ervan te verzekeren dat deze zijn aangesloten en juist worden gebruikt.** Het gebruik van een stofafzuiging beperkt het gevaar door stof.
- ▶ **Ondanks het feit dat u eventueel heel goed vertrouwd bent met het gebruik van gereedschappen, moet u ervoor zorgen dat u niet nonchalant wordt en veiligheidsvoorschriften voor het gereedschap gaat negeren.** Een onoplettende handeling kan binnen een fractie van een seconde ernstig letsel veroorzaken.

Zorgvuldige omgang met en zorgvuldig gebruik van elektrische gereedschappen

- ▶ **Overbelast het elektrische gereedschap niet. Gebruik voor uw werkzaamheden het daarvoor bestemde elektrische gereedschap.** Met het passende elektrische gereedschap werkt u beter en veiliger binnen het aangegeven capaciteitsbereik.
- ▶ **Gebruik geen elektrisch gereedschap waarvan de schakelaar defect is.** Elektrisch gereedschap dat niet meer kan worden in- of uitgeschakeld, is gevaarlijk en moet worden gerepareerd.
- ▶ **Trek de stekker uit het stopcontact en/of neem de accu (indien uitneembaar) uit het elektrische gereedschap, voordat u het elektrische gereedschap instelt, accessoires wisselt of het elektrische gereedschap opbergt.** Deze voorzorgsmaatregel voorkomt onbedoeld starten van het elektrische gereedschap.
- ▶ **Bewaar niet-gebruikte elektrische gereedschappen buiten bereik van kinderen. Laat het gereedschap niet gebruiken door personen die er niet mee vertrouwd zijn en deze aanwijzingen niet hebben gelezen.** Elektrische gereedschappen zijn gevaarlijk wanneer deze door onervaren personen worden gebruikt.
- ▶ **Pleeg onderhoud aan elektrische gereedschappen en accessoires. Controleer of bewegende delen van het gereedschap correct functioneren en niet vastklemmen en of onderdelen zodanig gebroken of beschadigd zijn dat de werking van het elektrische gereedschap nadelig wordt beïnvloed. Laat deze beschadigde onderdelen vóór gebruik repareren.** Veel ongevallen hebben hun oorzaak in slecht onderhouden elektrische gereedschappen.
- ▶ **Houd snijdende inzetgereedschappen scherp en schoon.** Zorgvuldig onderhouden snijdende inzetgereedschappen met scherpe snijkanten klemmen minder snel vast en zijn gemakkelijker te geleiden.
- ▶ **Gebruik elektrisch gereedschap, accessoires, inzetgereedschappen en dergelijke volgens deze aanwijzingen. Let daarbij op de arbeidsomstandigheden en de uit te voeren werkzaamheden.** Het gebruik van elektri-

sche gereedschappen voor andere dan de voorziene toepassingen kan tot gevaarlijke situaties leiden.

- ▶ **Houd handgrepen en greepvlakken droog, schoon en vrij van olie en vet.** Gladde handgrepen en greepvlakken verhinderen dat het gereedschap in onverwachte situaties veilig kan worden gehanteerd en bediend.

Service

- ▶ **Laat het elektrische gereedschap alleen repareren door gekwalificeerd en vakkundig personeel en alleen met originele vervangingsonderdelen.** Daarmee wordt gewaarborgd dat de veiligheid van het gereedschap in stand blijft.

Veiligheidsaanwijzingen voor fijnspuitsystemen

- ▶ **Houd uw werkgebied schoon, goed verlicht en vrij van blikken verf of oplosmiddel, doeken en andere brandbare materialen.** Er bestaat het gevaar van zelfontbranding. Houd werkende brandblussers of blusapparatuur op elk moment bij de hand.
- ▶ **Zorg voor een goede ventilatie in het spuitgebied en voor voldoende frisse lucht in de gehele ruimte.** Verdampende brandbare oplosmiddelen creëren een explosieve atmosfeer.
- ▶ **Spuits en reinig niet met materialen waarvan het vlampunt onder 55°C ligt. Gebruik materialen op basis van water, hoogkokende koolwaterstoffen of dergelijke materialen.** Laagkokende verdampende oplosmiddelen zorgen voor een omgeving met ontploffingsgevaar.
- ▶ **Spuits niet in de buurt van ontstekingsbronnen zoals vonken door statische elektriciteit, open vuur, ontstekingsvlammen, hete voorwerpen, motoren, sigaretten en vonken door het insteken of lostrekken van stek-**

kers van stroomkabels of de bediening van schakelaars. Dergelijke vonkenbronnen kunnen tot een ontsteking van de omgeving leiden.

- ▶ **Spuits geen materialen waarvan niet bekend is of deze een gevaar vormen.** Onbekende materialen kunnen gevaarlijke omstandigheden creëren.
- ▶ **Spuits geen kokend water. Spuit alleen warm water (max. 55 °C) zonder chemische toevoegingen.**
- ▶ **Draag aanvullende persoonlijke beschermingsmiddelen zoals de juiste handschoenen en gezichts- of stofmasker bij het spuiten of hanteren van chemicaliën.** Het dragen van beschermingsmiddelen overeenkomstig de heersende omstandigheden vermindert de blootstelling aan schadelijke stoffen.



- ▶ **Let op eventuele gevaren van het spuitmateriaal. Neem goed nota van de markeringen op de verpakking of de informatie van de fabrikant van het spuitmateriaal, inclusief het dringende verzoek tot het gebruik van persoonlijke beschermingsmiddelen.** De aanwijzingen van de fabrikant moeten worden opgevolgd om het risico van brand en letsel door giftige of kankerverwekkende stoffen enz. te beperken.
- ▶ **Houd de stekker van het netsnoer en de drukschakelaar van het spuitsysteem vrij van verf en andere vloeistoffen. Houd de kabel nooit ter ondersteuning vast aan de stekker.** Gebeurt dit niet, dan kan dit een elektrische schok tot gevolg hebben.
- ▶ **Houd toezicht op kinderen.** Daarmee wordt gewaarborgd dat kinderen niet met het fijnspuitsysteem spelen.

Symbolen

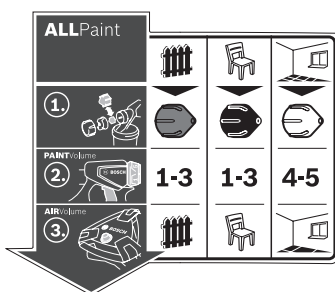

De sticker voor de bediening van het fijnspuitsysteem bevindt zich op de basesite. Het juiste begrip van de symbolen helpt u het fijnspuitsysteem sneller en veiliger te gebruiken.

Symbolen en hun betekenis

ALLPaint



Uitvoerige beschrijving

(zie „Beoogd gebruik“, Pagina 75)

Symbolen en hun betekenissen

Uitvoerige beschrijving

Het fijnspuitsysteem is zowel geschikt voor lazuurverf en lak als voor muurverf.

Toepassing „hout/lazuurverf“:

spuiten van lazuurverf en grondverf

Toepassing „hout/lak“:

spuiten van oplosmiddelhoudende en met water verdunbare lakverf, blanke lak en oliën

Toepassing „muur“:

spuiten van dispersie- en latexverf



Stap 1:
juiste spuitkop kiezen



Voor de toepassing „hout/lazuurverf“ de grijze spuitkop (11) kiezen



Voor de toepassing „hout/lak“ de zwarte spuitkop (12) kiezen



Voor de toepassing „muur“ de witte spuitkop (10) kiezen

(zie „Spuitkop wisselen (zie afbeeldingen B1–B2)“, Pagina 76)



Stap 2:
hoeveelheid spuitmateriaal instellen

1-3

Voor de toepassing „hout/lazuurverf“ stand 1, 2 of 3 met het instelwiel (4) instellen

1-3

Voor de toepassing „hout/lak“ stand 1, 2 of 3 met het instelwiel (4) instellen

4-5

Voor de toepassing „muur“ stand 4 of 5 met het instelwiel (4) instellen

(zie „Hoeveelheid spuitmateriaal instellen (zie afbeelding J)“, Pagina 78)



Stap 3:
luchtvolume instellen



Toepassing „hout/lazuurverf“ bij de lucht volumeregeling (25) instellen



Toepassing „hout/lak“ bij de lucht volumeregeling (25) instellen



Toepassing „muur“ bij de lucht volumeregeling (25) instellen

(zie „Luchtvolume instellen (zie afbeelding D)“, Pagina 79)

Beschrijving van product en werking



Lees alle veiligheidsaanwijzingen en instructies. Het niet naleven van de veiligheidsaanwijzingen en instructies kan elektrische schokken, brand en/of zware verwondingen veroorzaken.

Neem goed nota van de afbeeldingen in het voorste deel van de gebruiksaanwijzing.

Beoogd gebruik

Het elektrische gereedschap is bestemd voor het spuiten van alle gangbare soorten verf: dispersie- en latexverf (muurverf), oplosmiddelhoudende en waterverdunbare (aanbevolen) lakverf, beits (lazuurverf), grondverf, impregneringen, blanke lak (ALLPaint), oliën en water.

Het elektrische gereedschap is niet geschikt voor het werken van logen, beitsen, zuurhoudende coatingmaterialen, desinfectiemiddelen, gewasbeschermingsmiddelen en gevelverf.

Afgebeelde componenten

De componenten zijn genummerd zoals op de afbeelding van het elektrische gereedschap op de pagina met afbeeldingen.

(1) Spuitpistool

- (2) Luchtkap
- (3) Wartelmoer
- (4) Instelwiel voor hoeveelheid spuitmateriaal
- (5) Bedieningsschakelaar
- (6) Sluistring
- (7) Reservoir voor spuitmateriaal
- (8) Reservereservoir voor spuitmateriaal
- (9) Slangaansluiting (spuitpistool)
- (10) Spuitkop (wit: voor toepassing „muur“)
- (11) Spuitkop (grijs: voor toepassing „hout/lazuurverf“)
- (12) Spuitkop (zwart: voor toepassing „hout/lak“)
- (13) Vulzeef
- (14) Overgietermer^{a)}
- (15) Sproeiernaald
- (16) Reservoirafdichting
- (17) Stijgbuis
- (18) Ontluchtingsopening
- (19) Verfkanal
- (20) **Luchtslang**
- (21) Bajonetsluiting

- (22) **Basiseenheid**
 - (23) Draaggreep
 - (24) Bevestigingsbeugel
 - (25) Aan/uit-toets met luchtvolumeregeling
 - (26) Slangaansluiting (basiseenheid)
 - (27) Accessoirevak
 - (28) Reinigingsborstel
 - (29) Luchtfilerafdekking
 - (30) Luchtfiler
- a) **Niet elk afgebeeld en beschreven accessoire is standaard bij de levering inbegrepen. Alle accessoires zijn te vinden in ons accessoireprogramma.**

Technische gegevens

Fijnspuitsysteem		PFS 5000 E
Productnummer		3 603 B07 2..
Nominaal opgenomen vermogen	W	1200
Spuitcapaciteit	ml/min	500
Benodigde tijd voor aanbrengen van 3 m ² verf	min	1
Inhoud van reservoir voor spuitmateriaal	ml	1.000
Luchtlanglengte	m	4
Gewicht volgens EPTA-Procedure 01:2014	kg	4,9
Isolatieklasse		□ / II

De gegevens gelden voor een nominale spanning [U] van 230 V. Bij afwijkende spanningen en in landspecifieke uitvoeringen kunnen deze gegevens variëren.

Informatie over geluid en trillingen

Geluidsemissiewaarden vastgesteld conform **EN 62841-1**.

Het A-gewogen geluidsniveau van het elektrische gereedschap bedraagt typisch: **84 dB(A)**; geluidsvermogeniveau **95 dB(A)**. Onzekerheid K = **3 dB**.

Gehoorsbescherming dragen!

Totale trillingswaarden a_h (vectorsom van drie richtingen) en onzekerheid K bepaald volgens **EN 62841-1**:

$$a_h < 2,5 \text{ m/s}^2, K = 1,5 \text{ m/s}^2$$

Het in deze gebruiksaanwijzing vermelde trillingsniveau en de geluidsemissiewaarde zijn gemeten met een genormeerde meetmethode en kunnen worden gebruikt om elektrische gereedschappen met elkaar te vergelijken. Ze zijn ook geschikt voor een voorlopige inschatting van de trillings- en geluidsemissie.

Het aangegeven trillingsniveau en de aangegeven geluidsemissiewaarde representeren de voornaamste toepassingen van het elektrische gereedschap. Wanneer het elektrische gereedschap echter wordt gebruikt voor andere toepassingen, met afwijkende inzetgereedschappen of onvolgende onderhoud, dan kunnen het trillingsniveau en de geluidsemissiewaarde afwijken. Dit kan de trillings- en ge-

luidsemissie gedurende de gehele arbeidsperiode duidelijk verhogen.

Voor een nauwkeurige schatting van de trillings- en geluidsemissies moet ook rekening worden gehouden met de tijden waarin het gereedschap uitgeschakeld is, of waarin het gereedschap wel loopt, maar niet werkelijk wordt gebruikt. Dit kan de trillings- en geluidsemissies gedurende de gehele arbeidsperiode duidelijk verminderen.

Leg aanvullende veiligheidsmaatregelen ter bescherming van de gebruiker tegen het effect van trillingen vast, zoals: onderhoud van elektrische gereedschappen en inzetgereedschappen, warm houden van de handen, organisatie van het arbeidsproces.

Montage

- ▶ **Trek vóór werkzaamheden aan het elektrische gereedschap altijd de stekker uit het stopcontact.**
- ▶ **Zorg ervoor dat spuitpistool en basiseenheid volledig en met alle afdichtelementen gemonteerd zijn.** Alleen hierdoor zijn de werking en de veiligheid van het fijnspuitsysteem gegarandeerd.

Luchtlang aansluiten (zie afbeeldingen A1–A3)

- Open de bevestigingsbeugel **(24)** en rol de luchtlang **(20)** helemaal van de basiseenheid **(22)**.

Aansluiting van de basiseenheid:

- Steek een bajonetsluiting **(21)** van de luchtlang volgens de pijlmarkeringen stevig in de uitsparingen van de aansluiting **(26)** van de basiseenheid.
- Draai de bajonetsluiting een kwartslag rechtsom.

Aansluiting op het spuitpistool:

- Steek de tweede bajonetsluiting **(21)** van de luchtlang volgens de pijlmarkeringen stevig in de uitsparingen van de aansluiting **(9)** van het spuitpistool.
- Draai de bajonetsluiting een kwartslag rechtsom.

Aanwijzing: Verwijder vóór het vullen met spuitmateriaal de luchtlang **(20)** (kwartslag van de bajonetsluiting **(21)** linksom; bajonetsluiting **(21)** uit de aansluiting **(9)** trekken).

Spuitskop wisselen (zie afbeeldingen B1–B2)

Het fijnspuitsysteem wordt met drie spuitkoppen geleverd:

	Spuitkop		
	(10)	(11)	(12)
Kleur	wit	grijs	zwart
Toestand bij levering	gemonteerd	in het accessoirevak (27) onder de bevestigingsbeugel (24)	
Toepassing	„Muur“	„Hout/lazuur- verf“	„Hout/lak“

Aanwijzing: Controleer vóór het kiezen van de spuitkop het spuitmateriaal door dit om te roeren. Dunner vloeibaar materiaal (bijv. houtverf) kan beter met de grijze spuitkop **(11)** of de zwarte spuitkop **(12)** gespoten worden, dikker vloeibaar

materiaal (bijv. muurverf) kan beter met de witte spuitkop (10) gespoten worden.

- Voor het wisselen van de spuitkop schroeft u de wartelmoer (3) eraf.
- Trek de luchtkap (2) eraf.
- Schroef de gemonteerde spuitkop eraf.
- Open de bevestigingsbeugel (24) en neem de gewenste spuitkop uit het accessoirevak (27).
- Schroef de gewenste spuitkop in de schroefdraad in het spuitpistool.
- Steek de luchtkap (2) op de spuitkop en draai deze met de wartelmoer (3) vast.

Gebruik

- **Trek vóór werkzaamheden aan het elektrische gereedschap altijd de stekker uit het stopcontact.**

Vorbereiding van de werkzaamheden

- **Spuitwerkzaamheden langs de rand van oppervlakte-water of in de directe omgeving daarvan zijn niet toegestaan.**
- Let er bij aankoop van verf, lak en spuitmiddelen op dat deze niet schadelijk voor het milieu zijn.

Spuitoppervlak voorbereiden

Het spuitoppervlak moet schoon, droog en vetvrij zijn.

- Ruw gladde oppervlakken op en verwijder vervolgens het schuurstof.

Tijdens het gebruik kunnen alle niet afgedekte oppervlakken door de spuitnevel vervuild worden. Bereid daarom de omgeving van het spuitoppervlak zorgvuldig voor:

- Dek vloeren, interieurvoorwerpen, deuren, ramen en deur- en raamkozijnen enz. zorgvuldig af. Voor het afdekken van de vloeren wordt bijv. schildersvlies aangeraden.
- Zet het afdek materiaal vast. Onvoldoende vastgezet afdek materiaal kan door de krachtige luchtstroom losraken of weggeblazen worden.

- **Plak stopcontacten en schakelaars zorgvuldig af.** Niet afgedekte stopcontacten en schakelaars kunnen tot kortsluiting leiden en verhogen het risico van een elektrische schok.

Spuitmateriaal voorbereiden

- **Let er bij het verdunnen op dat spuitmateriaal en verdunningsmiddel bij elkaar passen.** Bij gebruik van een verkeerd verdunningsmiddel kunnen klonters ontstaan die het spuitpistool verstopen.
- **Let er bij het verdunnen van het spuitmateriaal op dat het vlammpunt van het mengsel na de verdunning weer boven 55°C ligt.** Het verdunnen van bijv. oplosmiddelhoudende lak verlaagt het vlammpunt.
- **Let op de informatie van de verffabrikant m.b.t. spuitbaarheid, bijv. in het blad met toelichtingen of technische specificaties. Let erop dat u geen verf spuit die volgens informatie van de fabrikant daarvoor niet geschikt is.**

- Roer het spuitmateriaal goed door. Het gebruik van spuitmateriaal op kamertemperatuur resulteert in een beter spuitbeeld.
- Verdun eventueel het spuitmateriaal. Als er bij het proefspuiten geen goed spuitbeeld ontstaat, voer een verdunning dan in stappen van 5 % uit tot een optimaal spuitbeeld is bereikt.

Spuitmateriaal	Geadviseerde verdunning
Houtbeschermingsmiddelen, oliën, bitumen (lazuurverf), impregneringen, water	0 %
Met oplosmiddel of water verdunbare (aanbevolen) lakverf, grondverf, roestwerende grondverf, radiatorlak, verfbeits	0-5 %
Dispersieverf en latexverf (muurverf)	ten minste 5 %

Verdunningstabel

Spuitmateriaal [ml]	Verdunningsmiddel [ml] voor verdunning		
	5 %	10 %	15 %
300	15	30	45
400	20	40	60
500	25	50	75
600	30	60	90
700	35	70	105
800	40	80	120

Vullen met spuitmateriaal (zie afbeeldingen C1-C2)

Aanwijzing: Verwijder vóór het vullen met spuitmateriaal de luchtslang (20) (kwartslag van de bajonetsluiting (21) linksom; bajonetsluiting (21) uit de aansluiting (9) trekken).

- Doe eventueel bij gebruik van grote verpakkingen het spuitmateriaal in een kleinere overgieter (14) (bijv. 10 l muurverf in een lege emmer van 2,5 of 5,0 l).
- Houd met een hand het spuitpistool vast en draai met de andere hand het reservoir (7) in de richting van het openen-symbool. 
- Trek het spuitpistool van het reservoir (7) af.
- Als u reeds aangebroken spuitmateriaal gebruikt, leg dan de grondig gereinigde vulzeef (13) op het reservoir (7) om bij het vullen eventuele verflonters tegen te houden.
- Giet het spuitmateriaal **maximaal tot aan de 1000-markering** in het reservoir (7).
- Plaats het spuitpistool op het reservoir (7). Draai het reservoir (7) in de richting van het sluiten-symbool tot de sluiting (6) hoorbaar vastklikt. 
- Spuit bij wijze van proef op een testoppervlak.

Wanneer u een optimaal spuitbeeld krijgt, kunt u beginnen met spuiten.

of

Wanneer het spuitresultaat niet bevredigend is of er geen verf naar buiten komt: (zie „Verhelpen van storingen“, Pagina 81)

Ingebruikname

- ▶ **Let op de netspanning!** De spanning van de stroombron moet overeenkomen met de gegevens op het typeplaatje van het elektrische gereedschap.
- ▶ **Let erop dat de basiseenheid tijdens het gebruik geen stof of ander vuil kan aanzuigen.**
- ▶ **Let erop dat u nooit op de basiseenheid spuit.**
- ▶ **Onderbreek de spuitbewerking, wanneer er tijdens het spuiten vloeistof op andere plaatsen dan de daarvoor bestemde spuitkop naar buiten komt en breng het spuitpistool weer in een correcte toestand.** Er bestaat gevaar voor elektrische schokken.
- ▶ **Spuit niet op uzelf, andere personen of dieren.**

Inschakelen (zie afbeelding D)

- Controleer of de juiste spuitkop gemonteerd is. (zie „Spuitkop wisselen (zie afbeeldingen B1–B2)“, Pagina 76)
- Steek de netstekker in het stopcontact.
- Neem het spuitpistool in uw hand en richt het op het spuitoppervlak.
- Druk voor inschakelen op de aan/uit-toets (25).
- Zet voor het regelen van het luchtvolume de aan/uit-toets (25) op de gewenste toepassing (zie „Luchtvolume instellen (zie afbeelding D)“, Pagina 79).
- Druk op de bedieningsschakelaar (5) op het spuitpistool.

Aanwijzing: Wanneer de basiseenheid ingeschakeld is, stroomt er bij de luchtkap (2) altijd lucht naar buiten.

Uitschakelen

- Laat de bedieningsschakelaar (5) los en druk voor uitschakelen op de aan/uit-toets (25).
- Trek de netstekker uit het stopcontact.

Aanwijzingen voor werkzaamheden

Spuiten (zie afbeeldingen E–H)

Aanwijzing: Let op de windrichting, wanneer u het elektrische gereedschap buiten gebruikt.

- Spuit eerst bij wijze van proef en stel het spuitbeeld en de hoeveelheid spuitmateriaal naargelang het gebruikte spuitmateriaal in. Instellingen zie volgende paragrafen.
- Houd het spuitpistool absoluut op een gelijkmatige afstand van 20–25 cm verticaal t.o.v. het spuitobject.
- Begin met spuiten buiten het spuitoppervlak.
- Beweeg het spuitpistool afhankelijk van spuitbeeld-instelling gelijkmatig horizontaal of verticaal. Er ontstaat een gelijkmatige oppervlaktekwaliteit, wanneer de banen elkaar 4–5 cm overlappen.
- Bij spuitwerkzaamheden op liggende objecten of bij bovenhandse spuitwerkzaamheden dient u het spuitpistool iets schuin te houden en zich naar achteren van het bespoten vlak weg te bewegen.

Gevaar voor struikelen! Let op mogelijke obstakels.

- Voorkom onderbrekingen binnen het spuitoppervlak.

Een gelijkmatige beweging van het spuitpistool leidt tot een gelijkmatige kwaliteit van het oppervlak.





Een ongelijkmatige afstand en spuihoek leiden tot een sterke vernevelvorming en daarmee tot een ongelijkmatig oppervlak.

- Beëindig het spuiten buiten het spuitoppervlak.
- Spuit het reservoir voor het spuitmateriaal nooit helemaal leeg. Wanneer de stijgbuis niet meer in het spuitmateriaal is gedompeld, breekt de spuitstraal af en er ontstaat een ongelijkmatig oppervlak.
- Controleer na pauzes of nieuw vullen van het reservoir (7) de spuitkop (10)/(11)/(12) en de luchtkap (2) en reinig deze indien nodig.
 - Wanneer het spuitmateriaal zich bij de luchtkap (2) of de spuitkop afzet, reinigt u de onderdelen met de meegeleverde reinigingsborstel (28) of met een gangbare afwasborstel.

Spuitbeeld instellen (zie afbeelding I)

- ▶ **Bedien de bedieningsschakelaar (5) nooit, terwijl u de luchtkap (2) verstelt.**

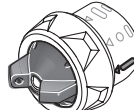
- Draai de luchtkap (2) in de gewenste positie.

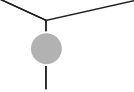
Luchtkap	Spuitstraal	Toepassing
		Horizontale vlakstraal voor verticale werkrichting
		Verticale vlakstraal voor horizontale werkrichting
		Rondstraal voor hoeken, randen en moeilijk bereikbare plaatsen

Hoeveelheid spuitmateriaal instellen (zie afbeelding J) (PAINT)Volume)

- Draai het instelwiel (4) om de gewenste hoeveelheid spuitmateriaal in te stellen: standen 1/2/3: toepassing „hout/lazuurverf/lak“, standen 4/5: toepassing „muur“.
- Begin met proefspuiten op stand 1 en verhoog de hoeveelheid spuitmateriaal tot het gewenste spuitbeeld is bereikt. Als er geen bevredigend spuitbeeld wordt bereikt, verdun dan het spuitmateriaal in stappen van 5 % (zie „Spuitmateriaal voorbereiden“, Pagina 77).

Aanwijzing: De intensiteit van het aanbrengen van de verf is sterk afhankelijk van de bewegingssnelheid.

Hoeveelheid spuitmateriaal	Instelling	
Te veel spuitmateriaal op het spuitoppervlak	De hoeveelheid spuitmateriaal moet worden vermindert. – Stel een stand lager in.	
Te weinig spuitmateriaal op het spuitoppervlak	De hoeveelheid spuitmateriaal moet worden vergroot. – Stel een stand hoger in.	

Luchtvolume instellen (zie afbeelding D)

(AIRVolume)

- Stel door het draaien van de luchtvolumeregeling (25) de juiste toepassing in om het juiste luchtvolume en de druk voor het gebruikte spuitmateriaal in te stellen. Begin bij Minimum/Toepassing „hout/lazuurverf“.

Toepassingen instellen
dunvloeibaar spuitmateriaal dikvloeibaar spuitmateriaal

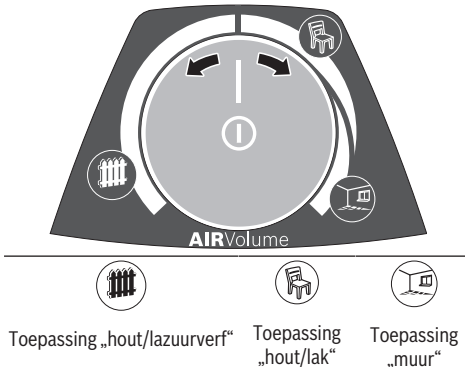

Toepassing „hout/lazuurverf“ Toepassing „hout/lak“ Toepassing „muur“

Binnen een toepassing kunnen het luchtvolume en de druk traploos geregeld worden.

Te sterke verfnevel:

het luchtvolume moet worden verminderd.

- Draai de luchtvolumeregeling (25) naar links.

Te grove verstuiving:

het luchtvolume moet worden verhoogd.

- Draai de luchtvolumeregeling (25) naar rechts.

Bevochtigen van behang

Voor het eenvoudiger verwijderen van oud behang kunt u het behang met warm water (max. 55°C) inspuiten. Gebruik hiervoor de grijze spuitkop (11).

Pauzes en transport (zie afbeeldingen K-L)

Voor een eenvoudig transport van het fijnspuitsysteem is op de basiseenheid een draaggreep (23) aangebracht.

Aan de onderkant van de basiseenheid (22) zijn wielen aangebracht. Tijdens het werken kunt u de basiseenheid aan de luchtslang (20) achter u aan trekken.

Tijdens pauzes kan het spuitpistool (1) op een vlakke ondergrond worden neergezet. Er kan geen spuitmateriaal lekken.

- ▶ **Plaats het met spuitmateriaal gevulde spuitpistool altijd rechtop op een vlakke ondergrond.** Uit een liggend spuitpistool kan spuitmateriaal lekken.

Onderhoud en service

Onderhoud en reiniging

- ▶ **Trek vóór werkzaamheden aan het elektrische gereedschap altijd de stekker uit het stopcontact.**
- ▶ **Houd het elektrische gereedschap en de ventilatieopeningen altijd schoon om goed en veilig te werken.**

Wanneer een vervanging van de aansluitkabel noodzakelijk is, dan moet dit door **Bosch** of een geautoriseerde klantenservice voor elektrische gereedschappen van **Bosch** worden uitgevoerd om veiligheidsrisico's te vermijden.

- ▶ **Reinig de verschillende onderdelen van het fijnspuitsysteem direct na elk gebruik grondig, vooral alle onderdelen die met verf in aanraking komen.** Een deskundige reiniging is een voorwaarde voor het perfecte en veilige gebruik van het spuitpistool. Bij geen of verkeerde reiniging kan geen garantie worden verleend.

Reiniging na gebruik van verf op waterbasis (zie afbeelding M)

Reinig het spuitpistool en het reservoir voor het spuitmateriaal altijd met warm water.

Reinig de spuitkop- en luchtopeningen van het spuitpistool nooit met scherpe voorwerpen.

- Schakel de basiseenheid (22) uit en verwijder de luchtslang (20) van het spuitpistool (1).
- Maak het reservoir (7) van het spuitpistool (1) los. Houd het reservoir (7) onder de stijgbuis (17) en druk op de bedieningsschakelaar (5) van het spuitpistool, zodat het spuitmateriaal terug kan lopen in het reservoir.
- Maak het reservoir (7) helemaal leeg. Het spuitmateriaal kan voor verdere toepassingen in een luchtdicht afgesloten verfreservoir worden bewaard. Gebruik hiervoor bijv. het reservereservoir (8) met deksel of het originele spuitmateriaalreservoir.
- Reinig het reservoir (7).
- Demonteer de stijgbuis (17) met reservoirafdichting (16) en spoel deze goed af. Bevestig de stijgbuis (17) met reservoirafdichting (16) weer op het spuitpistool.
- Vul het reservoir (7) met warm water en bevestig het weer aan het spuitpistool (1).
- Sluit de luchtslang (20) weer op het spuitpistool (1) aan.
- Spuit zolang tot alleen nog schoon water naar buiten komt. Eventueel vult u het reservoir opnieuw met warm water.
- Verwijder de luchtslang (20) zowel van de basiseenheid (22) als van het spuitpistool (1).
- Reinig de basiseenheid eventueel met een bevochtigde doek en verwijder daarna de basiseenheid (22) en de luchtslang (20) uit de directe reinigingsomgeving.

- Demonteer de wartelmoer **(3)**, de luchtkap **(2)**, de gebruikte spuitkop **(10)/(11)/(12)** en de stijgbuis **(17)** met de reservoirafdichting **(16)**.
- Reinig in een emmer met warm water alle met verf in aanraking komende onderdelen met de reinigingsborstel **(28)** of een gewone afwasborstel. Reinig ook het verfkanaal **(19)** van het spuitpistool **(1)**.
- Controleer of de stijgbuis **(17)** met de reservoirafdichting **(16)** vrij van spuitmateriaal en onbeschadigd is.
- Reinig de ontluchtingsopening **(18)** met de reinigingsborstel **(28)**.
- Reinig indien nodig de vulzeef **(13)** grondig met warm water.
- Reinig de buitenkant van het reservoir **(7)** en het spuitpistool **(1)** met een bevochtigde doek.
- Laat vóór de montage alle onderdelen grondig drogen.
- Monteer het fijnspuitsysteem weer in omgekeerde volgorde.
Schuif de reservoirafdichting **(16)** weer naar boven in de groef van de stijgbuis **(17)**.
Zorg ervoor dat de reservoirafdichting rondom precies in de stijgbuisgroef is geplaatst, om het spuitpistool correct af te dichten.
Let erop dat u de stijgbuis **(17)** weer tot aan de aanslag op het verfkanaal **(19)** schuift.

Reiniging na gebruik van verf op oplosmiddelbasis (zie afbeelding M)

Reinig het spuitpistool en het reservoir voor het spuitmateriaal altijd met het juiste verdunningsmiddel voor het gebruikte spuitmateriaal.

Reinig de spuitkop- en luchtopeningen van het spuitpistool nooit met scherpe voorwerpen.

Draag bij reinigingswerkzaamheden met oplosmiddelen en verf op oplosmiddelbasis geschikte handschoenen.

- Schakel de basiseenheid **(22)** uit en verwijder de luchtslang **(20)** van het spuitpistool **(1)**.
- Reinig de basiseenheid eventueel met een met verdunningsmiddel bevochtigde doek en verwijder daarna de basiseenheid **(22)** en de luchtslang **(20)** uit de directe reinigingsomgeving.
- Maak het reservoir **(7)** van het spuitpistool **(1)** los.
Houd het reservoir **(7)** onder de stijgbuis **(17)** en druk op de bedieningsschakelaar **(5)** van het spuitpistool, zodat het spuitmateriaal terug kan lopen in het reservoir.
- Maak het reservoir **(7)** helemaal leeg.
Het spuitmateriaal kan voor verdere toepassingen in een luchtdicht afgesloten verfreservoir worden bewaard. Gebruik hiervoor bijv. het reservereservoir **(8)** met deksel of het originele spuitmateriaalreservoir.
- Reinig het reservoir **(7)**.
- Demonteer de stijgbuis **(17)** met reservoirafdichting **(16)** en spoel deze goed af.
Bevestig de stijgbuis **(17)** met reservoirafdichting **(16)** weer op het spuitpistool.

- Vul het reservoir **(7)** voor de helft met oplosmiddel en bevestig het weer aan het spuitpistool **(1)**.
- Schud het spuitpistool meermaals.
Let er daarbij op dat u het verdunningsmiddel niet spuit.
Er bestaat explosiegevaar.
- Maak het reservoir **(7)** van het spuitpistool **(1)** los en maak dit helemaal leeg in een afsluitbaar blik.
- Demonteer de wartelmoer **(3)**, de luchtkap **(2)**, de gebruikte spuitkop **(10)/(11)/(12)** en de stijgbuis **(17)** met de reservoirafdichting **(16)**.
- Reinig in een emmer met verdunningsmiddel alle met verf in aanraking komende onderdelen met de reinigingsborstel **(28)** of een gewone afwasborstel. Reinig ook het verfkanaal **(19)** van het spuitpistool **(1)**.
- Controleer of de stijgbuis **(17)** met de reservoirafdichting **(16)** vrij van spuitmateriaal en onbeschadigd is.
Reinig indien nodig de reservoirafdichting **(16)** nogmaals met verdunningsmiddel.
- Reinig de ontluchtingsopening **(18)** met de reinigingsborstel **(28)**.
- Reinig indien nodig de vulzeef **(13)** grondig met verdunningsmiddel.
- Reinig de buitenkant van het reservoir **(7)** en het spuitpistool **(1)** met een doek die met verdunningsmiddel is bevochtigd.
- Laat vóór de montage alle onderdelen grondig drogen.
- Monteer het fijnspuitsysteem weer in omgekeerde volgorde.
Schuif de reservoirafdichting **(16)** weer naar boven in de groef van de stijgbuis **(17)**.
Zorg ervoor dat de reservoirafdichting rondom precies in de stijgbuisgroef is geplaatst, om het spuitpistool correct af te dichten.
Let erop dat u de stijgbuis **(17)** weer tot aan de aanslag op het verfkanaal **(19)** schuift.

Luchtfilter reinigen (zie afbeelding N)

De luchtfilter **(30)** moet af en toe worden gereinigd. Is de luchtfilter sterk vervuild, dan moet hij worden vervangen.

- Open de luchtfilterafdekking **(29)**.
- Verwijder de luchtfilter **(30)**.
- Lichte vervuiling:
Klop de luchtfilter **(30)** uit.
of
Sterke vervuiling:
Reinig de luchtfilter **(30)** onder stromend water en laat deze vervolgens goed drogen om schimmelvorming te vermijden.
of
Vervang de luchtfilter **(30)**.
- Breng de luchtfilter weer aan.
- Sluit de luchtfilterafdekking **(29)** weer.
- **Gebruik het fijnspuitsysteem nooit zonder luchtfilter.**
Vuildeeltjes kunnen in de motorruimte komen en deze beschadigen.

Materiaal afvoeren

Verontreinigd verdunningsmiddel, spuitmateriaalresten en evt. verdunningsmiddelresten moeten vakkundig en ecologisch verantwoord worden afgevoerd. Neem de aanwijzingen van de fabrikant voor het afvoeren van afval en de plaatselijke voorschriften voor het afvoeren van klein chemisch afval in acht.

Chemicaliën die schadelijk zijn voor het milieu, mogen niet in de bodem, het grondwater of in oppervlaktewater terecht komen. Giet chemicaliën die schadelijk zijn voor het milieu, niet in de riolering!

Opbergen

- Voordat u het fijnsuitsysteem opbergt, reinigt u het fijnsuitsysteem grondig en laat u alle onderdelen vóór de montage zorgvuldig drogen.

Verhelpen van storingen

Probleem	Oorzaak	Verhelpen
Spuitmateriaal dekt niet goed	Hoeveelheid spuitmateriaal te gering	Instelwiel (4) richting stand 5 draaien
	Afstand tot spuitoppervlak te groot	Spuitafstand verkleinen
	Te weinig spuitmateriaal op spuitoppervlak, niet vaak genoeg over spuitoppervlak gespoten	Vaker over het spuitoppervlak spuiten
	Spuitmateriaal te dik	Spuitmateriaal opnieuw verdunnen en proefspuiten
Spuitmateriaal loopt na het aanbrengen uit	Te veel spuitmateriaal aangebracht	Instelwiel (4) richting stand 1 draaien
	Afstand tot spuitoppervlak te gering	Spuitafstand vergroten
	Spuitmateriaal te dun	Origineel spuitmateriaal toevoegen
	Te vaak over dezelfde plaats gespoten	Verf verwijderen en bij tweede spuitpoging niet zo vaak op één plaats spuiten
Te grove verstuing	Hoeveelheid spuitmateriaal te groot	Instelwiel (4) richting stand 1 draaien
	Te gering luchtvolume	Lucht volumeregeling (25) naar rechts draaien
	Witte spuitkop (10) gemonteerd (te grote spuitkopdiameter)	Grijze spuitkop (11) of zwarte spuitkop (12) monteren
	Sproeiernaald (15) vuil	Sproeiernaald reinigen
	Spuitmateriaal te dik	Spuitmateriaal opnieuw verdunnen en proefspuiten
Te sterke verfnevel	Luchtfilter (30) sterk vervuild	Luchtfilter vervangen
	Te veel spuitmateriaal aangebracht	Instelwiel (4) richting stand 1 draaien
	Te groot luchtvolume	Lucht volumeregeling (25) naar links draaien
Spuitstraal pulseert	Afstand tot spuitoppervlak te groot	Spuitafstand verkleinen
	Te weinig spuitmateriaal in reservoir	Spuitmateriaal bijvullen
	Ontluchtingsopening (18) bij de stijgbuis (17) verstopt	Stijgbuis en ontluchtingsopening reinigen
	Stijgbuis (17) zit los	Stijgbuis tot aan de aanslag op het verfkanaal (19) schuiven
	Reservoirafdichting (16) niet of niet correct in groef van de stijgbuis (17) geplaatst	Reservoirafdichting rondom nauwkeurig in stijgbuisgroef monteren
	Spuitkop (10)/(11)/(12) zit los	Spuitkop vastdraaien
	Luchtfilter (30) sterk vervuild	Luchtfilter vervangen
Spuitmateriaal druppelt bij de spuitkop na	Spuitmateriaal te dik	Spuitmateriaal opnieuw verdunnen en proefspuiten
	Afzetting van spuitmateriaal op de spuitkop (10)/(11)/(12) , de sproeiernaald (15) en de luchtkap (2)	Spuitkop, sproeiernaald en luchtkap reinigen
	Spuitkop (10)/(11)/(12) zit los	Spuitkop vastdraaien

Probleem	Oorzaak	Verhelpen
Uit de spuitkop komt geen spuitmateriaal	Basiseenheid is uitgeschakeld	Aan/uit-toets (25) indrukken
	Geen drukopbouw in het reservoir (7), omdat reservoir niet helemaal gesloten is	Reservoir (7) in de richting van het sluiten-symbool draaien tot de sluitring (6) hoorbaar vastklikt
	Stijgbuis (17) zit los	Stijgbuis tot aan de aanslag op het verfkanaal (19) schuiven
	Sproeiernaald (15) verstopt	Sproeiernaald reinigen
	Stijgbuis (17) verstopt	Stijgbuis reinigen
	Ontluchtingsopening (18) bij de stijgbuis (17) verstopt	Stijgbuis en ontluchtingsopening reinigen
	Reservoirafdichting (16) ontbreekt of is beschadigd	(Nieuwe) reservoirafdichting over de stijgbuis in de groef schuiven
	Spuitmateriaal te dik	Spuitmateriaal opnieuw verdunnen en proefspuiten
Spuitmateriaal vervuild (verfklonters)	Spuitpistool helemaal leegmaken en reinigen; spuitmateriaal bij het vullen door vulzeef (13) gieten	

Klantenservice en gebruiksadvies

Onze klantenservice beantwoordt uw vragen over reparatie en onderhoud van uw product en over vervangingsonderdelen. Explosietekeningen en informatie over vervangingsonderdelen vindt u ook op: www.bosch-pt.com

Het Bosch-gebruiksadviesteam helpt u graag bij vragen over onze producten en accessoires.

Vermeld bij vragen en bestellingen van vervangingsonderdelen altijd het uit tien cijfers bestaande productnummer volgens het typeplaatje van het product.

Nederland

Tel.: (076) 579 54 54

Fax: (076) 579 54 94

E-mail: gereedschappen@nl.bosch.com

Meer serviceadressen vindt u onder:

www.bosch-pt.com/serviceaddresses

Afvalverwijdering

Spuitpistool, elektrische eenheid, accessoires en verpakkingen moeten op een voor het milieu verantwoorde wijze worden hergebruikt.



Gooi elektrische gereedschappen niet bij het huisvuil!

Alleen voor landen van de EU:

Volgens de Europese richtlijn 2012/19/EU betreffende elektrische en elektronische oude apparaten en de omzetting van de richtlijn in nationaal recht moeten niet meer bruikbare elektrische gereedschappen apart worden ingezameld en op een voor het milieu verantwoorde wijze worden hergebruikt.

Bij een verkeerde afvoer kunnen afgedankte elektrische en elektronische apparaten vanwege de mogelijke aanwezig-

heid van gevaarlijke stoffen schadelijke uitwerkingen op het milieu en de gezondheid van mensen hebben.

Dansk

Sikkerhedsinstrukser

Generelle sikkerhedsanvisninger for el-værktøj

ADVARSEL Læs alle sikkerhedsadvarsler, instruktioner, illustrationer og specifikationer, som følger med el-værktøjet. I tilfælde af manglende overholdelse af anvisningerne nedenfor er der risiko for elektrisk stød, brand og/eller alvorlige personskader.

Opbevar alle sikkerhedsinstrukser og anvisninger til senere brug.

Betegnelsen "el-værktøj" i advarslerne refererer til dit (ledningsforbundne) el-værktøj tilsluttet lysnettet eller til batteridrevet (ledningsfrit) el-værktøj.

Sikkerhed på arbejdspladsen

- **Hold arbejdsområdet rent og godt oplyst.** Rodede eller mørke områder kan medføre ulykker.
- **Brug ikke el-værktøjet i eksplosionsfarlige omgivelser, hvor der findes brændbare væsker, gasser eller støv.** El-værktøj kan slå gnister, der kan antænde støv eller dampe.
- **Sørg for, at andre personer og ikke mindst børn holdes væk fra arbejdsområdet, når el-værktøjet er i brug.** Hvis man distraheres, kan man miste kontrollen over maskinen.

Elektrisk sikkerhed

- ▶ **El-værktøjets stik skal passe til kontakten. Stikket må under ingen omstændigheder ændres. Brug ikke adapterstik sammen med jordforbundet el-værktøj.** Uændrede stik, der passer til kontakterne, nedsætter risikoen for elektrisk stød.
- ▶ **Undgå kropskontakt med jordforbundne overflader som f. eks. rør, radiatorer, komfurer og køleskabe.** Hvis din krop er jordforbundet, øges risikoen for elektrisk stød.
- ▶ **El-værktøj må ikke udsættes for regn eller fugt.** Indtrængen af vand i el-værktøj øger risikoen for elektrisk stød.
- ▶ **Brug ikke ledningen til formål, den ikke er beregnet til. Du må aldrig bære el-værktøjet i ledningen, hænge el-værktøjet op i ledningen eller rykke i ledningen for at trække stikket ud af kontakten. Beskyt ledningen mod varme, olie, skarpe kanter eller maskindele, der er i bevægelse.** Beskadigede eller indviklede ledninger øger risikoen for elektrisk stød.
- ▶ **Hvis el-værktøjet benyttes i det fri, må der kun benyttes en forlængerledning, der er egnet til udendørs brug.** Brug af forlængerledning til udendørs brug nedsætter risikoen for elektrisk stød.
- ▶ **Hvis det ikke kan undgås at bruge el-værktøjet i fugtige omgivelser, skal der bruges et HFI-relæ.** Brug af et HFI-relæ reducerer risikoen for at få elektrisk stød.

Personlig sikkerhed

- ▶ **Det er vigtigt at være opmærksom og holde øje med, hvad man laver, og bruge el-værktøjet fornuftigt. Brug ikke el-værktøj, hvis du er træt, har indtaget alkohol eller er påvirket af medikamenter eller euforiserende stoffer.** Få sekunders uopmærksomhed ved brug af el-værktøjet kan føre til alvorlige personskader.
- ▶ **Brug personligt beskyttelsesudstyr. Brug altid beskyttelsesbriller.** Brug af sikkerhedsudstyr som f. eks. støvmaske, skridsikkert fodtøj, beskyttelseshjelm eller høreværn afhængig af maskintype og anvendelse nedsætter risikoen for personskader.
- ▶ **Undgå utilsigtet igangsætning. Kontrollér, at el-værktøjet er slukket, før du tilslutter det til strømtilførslen og/eller batteriet, løfter eller bærer det.** Undgå at bære el-værktøjet med fingeren på afbryderen og sørg for, at el-værktøjet ikke er tændt, når det sluttes til nettet, da dette øger risikoen for personskader.
- ▶ **Gør det til en vane altid at fjerne indstillingsværktøj eller skruenøgle, før el-værktøjet startes.** Hvis et stykke værktøj eller en nøgle sidder i en roterende maskindel, er der risiko for personskader.
- ▶ **Undgå en unormal legemsposition. Sørg for at stå sikkert, mens der arbejdes, og kom ikke ud af balance.** Dermed har du bedre muligheder for at kontrollere el-værktøjet, hvis der skulle opstå uventede situationer.
- ▶ **Brug egnet arbejdstøj. Undgå løse beklædningsgenstande eller smykker. Hold hår og tøj væk fra dele,**

der bevæger sig. Dele, der er i bevægelse, kan gribe fat i løstsiddende tøj, smykker eller langt hår.

- ▶ **Hvis støvudsugnings- og opsamlingsudstyr kan monteres, er det vigtigt, at dette tilsluttes og benyttes korrekt.** Brug af en støvopsugning kan reducere støvmængden og dermed den fare, der er forbundet med støv.
- ▶ **Selvom du kender værktøjet godt og er vant til at bruge det, skal du alligevel være opmærksom og overholde sikkerhedsanvisningerne.** Et øjeblik uopmærksomhed kan medføre alvorlige personskader.

Omhyggelig omgang med og brug af el-værktøj

- ▶ **Undgå overbelastning af el-værktøjet. Brug altid el-værktøj, der er beregnet til det stykke arbejde, der skal udføres.** Med det passende el-værktøj arbejder man bedst og mest sikkert inden for det angivne effektområde.
- ▶ **Brug ikke el-værktøj, hvis afbryderen er defekt.** El-værktøj, der ikke kan startes eller stoppes, er farligt og skal repareres.
- ▶ **Træk stikket ud af stikkontakten og/eller fjern batteriet, hvis det kan tages af, før el-værktøjet justeres, før skift af tilbehørsdele og før el-værktøjet lægges til opbevaring.** Disse sikkerhedsforanstaltninger forhindrer utilsigtet start af el-værktøjet.
- ▶ **Opbevar ubenyttet el-værktøj uden for børns rækkevidde. Lad aldrig personer, der ikke er fortrolige med el-værktøjet eller ikke har gennemlæst disse instrukser, benytte el-værktøjet.** El-værktøj er farligt, hvis det benyttes af ukundige personer.
- ▶ **Vedligehold el-værktøj og tilbehørsdele. Kontroller, om bevægelige maskindele fungerer korrekt og ikke sidder fast, og om delene er brækket eller beskadiget, således at el-værktøjets funktion påvirkes. Få beskadigede dele repareret, inden el-værktøjet tages i brug.** Mange uheld skyldes dårligt vedligeholdt el-værktøj.
- ▶ **Sørg for, at skæreværktøjer er skarpe og rene.** Omhyggeligt vedligeholdt skæreværktøjer med skarpe skærekanter sætter sig ikke så hurtigt fast og er nemmere at føre.
- ▶ **Brug el-værktøj, tilbehør, indsatsværktøj osv. iht. disse instrukser. Tag hensyn til arbejdsforholdene og det arbejde, der skal udføres.** Anvendelse af el-værktøjet til formål, som ligger uden for det fastsatte anvendelsesområde, kan føre til farlige situationer.
- ▶ **Hold håndtag og gribeblader tørre, rene og fri for olie og smørefedt.** Hvis håndtag og gribeblader er glatte, kan værktøjet ikke håndteres og styres sikkert, hvis der sker noget uventet.

Service

- ▶ **Sørg for, at el-værktøj kun repareres af kvalificerede fagfolk og at der kun benyttes originale reservedele.** Dermed sikres størst mulig maskinsikkerhed.

Sikkerhedsanvisninger for sprøjtemalingssystemer

- ▶ **Hold arbejdsområdet rent, godt oplyst og frit for malings- eller opløsningsmiddelbeholdere, klude og andet brændbart materiale.** Der er fare for selvantænding. Hav altid en brandslukker eller andet slukningsudstyr på råd.
- ▶ **Sørg for god udluftning i sprøjteområdet og for tilstrækkelig frisk luft i hele rummet.** Fordampende brændbare opløsningsmidler skaber en eksplosiv atmosfære.
- ▶ **Brug aldrig materialer med et flammepunkt på under 55 °C til sprøjtemaling og rengøring. Brug materialer på vandbasis, ikke-flygtige kulbrinter eller lignende.** Letflygtige inddampede opløsningsmidler skaber et eksplosivt miljø.
- ▶ **Sprøjt ikke i nærheden af antændelseskilder som f.eks. statiske elektricitetsgnister, åben ild, tændflammer, varme genstande, motorer, cigaretter og gnister, der dannes ved isætning/udtagning af strømkabler eller betjening af kontakter.** Sådanne gnistkilder kan føre til antændelse af omgivelserne.
- ▶ **Sprøjt ikke med materialer, hvis det ikke er kendt, om de udgør en fare.** Ukendte materialer kan skabe farlige forhold.

- ▶ **Sprøjt ikke med kogende vand. Sprøjt kun med varmt vand (maks. 55 °C) uden kemiske tilsætningsstoffer.**
- ▶ **Bær yderligere personligt beskyttelsesudstyr som for eksempel egnede beskyttelseshandsker samt en beskyttelses- eller åndedrætsmaske, når du sprøjter eller håndterer kemikalier.** Ved at bruge beskyttelsesudstyr, der er egnet til forholdene, reducerer du risikoen for at blive udsat for farlige stoffer.



- ▶ **Vær opmærksom på eventuelle farer ved spraymaterialet. Vær opmærksom på markeringerne på beholderen eller producentinformationen om spraymaterialet, herunder opfordringer til at bruge beskyttelsesudstyr.** Producentanvisningerne skal iagttages for at begrænse risikoen for brand samt personskader, der kan forårsages af giftstoffer, carcinogener osv.
- ▶ **Undgå at få maling eller andre væsker på stikket til netkablet og udløseren på sprøjtemalingssystemet. Hold aldrig kablet i stikforbindelserne for at få bedre støtte.** Manglende overholdelse heraf kan resultere i stød.
- ▶ **Hold børn under opsyn.** Derved sikres det, at børn ikke bruger sprøjtemalingssystemet som legetøj.

Symboler

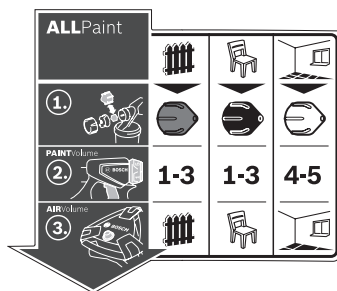

Mærkatet med oplysninger om betjening af sprøjtemalingssystemet befinder sig på basisstationen. En rigtig forståelse af symbolerne er med til at sikre en god og sikker betjening af sprøjtemalingssystemet.

Symboler og deres betydning

ALLPaint

Sprøjtemalingssystemet er beregnet til både lasurer og maling.



Anvendelsesområdet "træ/lasur":
Sprøjtemaling med lasurer og grunder



Anvendelsesområdet "træ/lak":
Sprøjtemaling med opløsningsmiddelholdige og vandfortyndbare lakfarver, klarlakker og olier



Anvendelsesområdet "væg":
Sprøjtemaling med dispersions- og latexfarver

Udførlig beskrivelse

(se "Beregnet anvendelse", Side 85)

Symboler og deres betydning

Udførlig beskrivelse

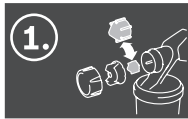

Trin 1:
Vælg den rigtige dysehætte



Til anvendelsesområdet "træ/lasur" skal du vælge den grå dysehætte **(11)**



Til anvendelsesområdet "træ/lak" skal du vælge den sorte dysehætte **(12)**



Til anvendelsesområdet "væg" skal du vælge den hvide dysehætte **(10)**

(se "Udskiftning af dysehætte (se billeder **B1-B2**)", Side 86)



Trin 2:
Indstilling af sprøjtemateriale mængde

1-3

Til anvendelsesområdet "træ/lasur" skal du indstille trin 1, 2 eller 3 på indstillingshjulet **(4)**

1-3

Til anvendelsesområdet "træ/lak" skal du indstille trin 1, 2 eller 3 på indstillingshjulet **(4)**

4-5

Til anvendelsesområdet "væg" skal du indstille trin 4 eller 5 på indstillingshjulet **(4)**

(se "Indstilling af sprøjtemateriale mængde (se billede **J**)", Side 88)



Trin 3:
Indstilling af luftmængde



Indstil anvendelsesområdet "træ/lasur" på luftmængdereguleringen **(25)**



Indstil anvendelsesområdet "træ/lak" på luftmængdereguleringen **(25)**



Indstil anvendelsesområdet "væg" på luftmængdereguleringen **(25)**

(se "Indstilling af luftmængde (se billede **D**)", Side 88)

Produkt- og ydelsesbeskrivelse



Læs alle sikkerhedsinstrukser og anvisninger. Overholdes sikkerhedsinstrukserne og anvisningerne ikke, er der risiko for elektrisk stød, brand og/eller alvorlige kvæstelser.

Vær opmærksom på alle illustrationer i den forreste del af betjeningsvejledningen.

Beregnet anvendelse

El-værktøjet er beregnet til sprøjtemaling med gængse farver: dispersions- og latexmaling (vægmalning), opløsningsmiddelholdige og vandfortyndbare (anbefales) lakmalinger, lasurer, grundere, imprægneringer, klarlakker (**ALLPaint**), olie og vand.

El-værktøjet er ikke beregnet til forarbejdning af lud, bejdse, syreholdige coatingemner, desinficeringsmidler, plantebeskyttelsesmidler og facademalinger.

Illustrerede komponenter

Nummereringen af de illustrerede komponenter refererer til illustrationen af el-værktøjet på illustrationssiden.

- (1) Sprøjtepistol**
- (2) Luftkappe**
- (3) Omløbermøtrik**
- (4) Indstillingshjul til sprøjtemateriale mængde**
- (5) Betjeningsknap**
- (6) Lukkering**
- (7) Beholder til sprøjtemateriale**
- (8) Reservebeholder til sprøjtemateriale**
- (9) Slangtilslutning (sprøjtepistol)**
- (10) Dysehætte (hvid: anvendelsesområdet "væg")**
- (11) Dysehætte (grå: anvendelsesområde "træ/lasur")**
- (12) Dysehætte (sort: anvendelsesområde "træ/lak")**
- (13) Påfyldningssi**
- (14) Omfyldningsbeholder^{a)}**
- (15) Dysenål**
- (16) Beholderpakning**
- (17) Stigrør**
- (18) Udluftningsboring**
- (19) Malingskanal**
- (20) Luftslange**
- (21) Bajonetlås**
- (22) Basisenhed**
- (23) Bæregreb**
- (24) Holdespænde**
- (25) Tænd/sluk-knap med luftmængderegulering**
- (26) Slangtilslutning (basisenhed)**
- (27) Tilbehørsrum**
- (28) Rengøringsbørste**
- (29) Luftfilterafdækning**

(30) Luftfilter

- a) **Tilbehør, som er illustreret og beskrevet i betjeningsvejledningen, er ikke indeholdt i levering. Det fuldstændige tilbehør findes i vores tilbehørsprogram.**

Tekniske data

Sprøjtemalingsystem		PFS 5000 E
Varenummer		3 603 B07 2..
Nominel optagen effekt	W	1200
Transportmængde	ml/min	500
Tidsforbrug for påføring af 3 m ² farve	min	1
Volumen for beholder til sprøjtemateriale	ml	1000
Luftslangens længde	m	4
Vægt iht. EPTA-Procedure 01:2014	kg	4,9
Kapslingsklasse		□/II

Angivelserne gælder for en nominal spænding [U] på 230 V. Ved afvigende spændinger og i landespecifikke udførelser kan disse angivelser variere.

Støj-/vibrationsinformation

Støjemissionsværdier fundet iht. **EN 62841-1**.

Elværktøjets A-vægtede støjniveau er typisk: **84 dB(A)**; lyd-effektniveau **95 dB(A)**. Usikkerhed K = **3 dB**.

Brug høreværn!

Vibrationer samlet værdi a_h (vektorsum af tre retninger) og usikkerhed K fundet iht. **EN 62841-1**:

$$a_h < 2,5 \text{ m/s}^2, K = 1,5 \text{ m/s}^2$$

Det svingningsniveau og støjemissionsniveau, der fremgår af angivelserne, er målt iht. en standardiseret måleværdi og kan anvendes til sammenligning af elværktøj med hinanden. De er også egnede til en foreløbig vurdering af svingnings- og støjemissionen.

Det angivne svingnings- og støjemissionsniveau repræsenterer de væsentlige anvendelser af elværktøjet. Hvis elværktøjet dog anvendes til andre formål, med afvigende indsatsværktøj eller utilstrækkelig vedligeholdelse, kan svingnings- og støjemissionsniveauet afvige. Dette kan føre til en betydelig forøgelse af svingnings- og støjemissionen i hele arbejdstidsrummet.

Til en nøjagtig vurdering af svingnings- og støjemissionen bør der også tages højde for de tider, i hvilke værktøjet er slukket eller godt nok kører, men rent faktisk ikke anvendes. Dette kan føre til en betydelig reduktion af svingnings- og støjemissionsniveauet i hele arbejdstidsrummet.

Fastlæg ekstra sikkerhedsforanstaltninger til beskyttelse af brugeren mod svingningers virkning som f.eks.: Vedligeholdelse af elværktøj og indsatsværktøj, holde hænder varme, organisation af arbejdsforløb.

Montering

- ▶ **Træk stikket ud af stikkontakten, før der udføres arbejde på el-værktøjet.**
- ▶ **Sørg for, at sprøjtepistolen og basisenheden er monteret komplet og forsynet med alle tætningsselementer.** Kun derved sikres sprøjtemalingssystemets funktion og sikkerhed.

Tilslutning af luftslange (se billeder A1–A3)

- Åbn holdespændet (**24**), og rul luftslangen (**20**) helt af basisenheden (**22**).

Tilslutning af basisenheden:

- Monter en bajonetlås (**21**) fra luftslangen iht. pilemarkeringerne i udsparringen på tilslutningen (**26**) til basisenheden.
- Drej bajonetlåsen 1/4 omgang med uret.

Tilslutning til sprøjtepistolen:

- Monter den anden bajonetlås (**21**) fra luftslangen iht. pilemarkeringerne i udsparringen på tilslutningen (**9**) til sprøjtepistolen.
- Drej bajonetlåsen 1/4 omgang med uret.

Bemærk! Fjern udluftningsslangen (**20**) (1/4 omdrejning af bajonetlåsen (**21**) mod udret, og træk bajonetlåsen (**21**) ud af tilslutningen (**9**), før du ifylder sprøjtematerialet).

Udskiftning af dysehætte (se billeder B1–B2)

Sprøjtemalingssystemet leveres med tre dysehætter <:

	Dysehætte		
	(10)	(11)	(12)
Farve	hvid	grå	sort
Udleveringstilstand	monteret	i tilbehørsrum (27) under holdespændet (24)	
Anvendelsesområder	"Væg"	"Træ/lasur"	"Træ/lak"

Bemærk! Kontrollér sprøjtematerialet før valg af dysehætte ved at røre rundt. Mere tyndtflydende materiale (f.eks. træmaling) kan bedre sprøjtes med den grå dysehætte (**11**) eller den sorte dysehætte (**12**), mens mere tyktflydende materiale (f.eks. vægmaling) bedre kan sprøjtes med den hvide dysehætte (**10**).

- Når du skal skifte dysehætte, skal du skruer omløbermøtrikken (**3**) af.
- Træk luftkappen (**2**) af.
- Skru den monterede dysehætte af.
- Åbn holdespændet (**24**), og tag den ønskede dysehætte ud af tilbehørsrummet (**27**).
- Skru den ønskede dysehætte på gevindet i sprøjtepistolen.
- Sæt luftkappen (**2**) på dysehætten, og spænd omløbermøtrikken (**3**).

Brug

- ▶ **Træk stikket ud af stikkontakten, før der udføres arbejde på el-værktøjet.**

Arbejdsforberedelse

- ▶ **Det er ikke tilladt at udføre sprøjtearbejde i nærheden af vandløb og søer eller i områder i umiddelbar nærhed af disse.**
- ▶ Kontroller ved køb af farver, lakker og sprøjtemidler, at de er miljøvenlige.

Sprøjteflade forberedes

Sprøjtefladen skal være ren, tør og fedtfri.

- Gør glatte flader ru og fjern herefter slibestøvet.

Når produktet er i brug, kan alle overflader, der ikke er tildækket, blive snavset af sprøjtetågen. Forbered derfor sprøjteoverfladens omgivelser grundigt:

- Tildæk gulve, indretningsgenstande, døre, vinduer samt dør- og vindueskarme etc. grundigt. Ved tildækning af gulve anbefales det f.eks. at bruge malerfleecе.
- Fastgør afdækningsmaterialet. Hvis afdækningsmaterialet ikke fastgøres tilstrækkeligt, kan det løses som følge af den kraftige luftstrøm eller blæse væk.
- ▶ **Tildæk stikkontakter og afbrydere grundigt.** Stikkontakter og afbrydere, der ikke er tilstrækkeligt tildækket, kan føre til kortslutning og øge risikoen for at få stød.

Klargør sprøjtematerialet

- ▶ **Sørg under fortyndingen for, at sprøjtemateriale og fortyndingsmiddel passer sammen.** Anvendes et forkert fortyndingsmiddel, kan der opstå klumper, der tilstopper sprøjtepistolen.
- ▶ **Når du fortynder sprøjtematerialet, skal du sikre, at blandingens flammepunkt efter fortynding stadig ligger over 55 °C.** Fortyndingen af f.eks. opløsningsmiddelholdige lakker reducerer flammepunktet.
- ▶ **Vær opmærksom på, om malingen er egnet til brug i et sprøjtemalingssystem. Det fremgår af producentens oplysninger i vejledningen eller databladet. Brug aldrig malinger, der ifølge producentens anvisninger er uegnede.**
 - Rør sprøjtematerialet godt igennem. Hvis sprøjtematerialet anvendes ved stuetemperatur, opnås et bedre sprøjtebillede.
 - Fortynd eventuelt sprøjtematerialet. Hvis du ikke får et godt sprøjtebillede ved prøvesprøjtning, skal du fortynde sprøjtematerialet i 5 %-trin, indtil du opnår et optimalt sprøjtebillede.

Sprøjtemateriale	Anbefalet fortynding
Træbeskyttelsesmiddel, olie, lasurer, imprægneringsmidler, vand	0 %
Opløsningsmiddel- eller vandfortydnbare (anbefales) lakfarver, grundere, rustbeskyttelsesgrundere, radiatormalinger, coatinglasurer	0–5 %

Sprøjtemateriale	Anbefalet fortynding
Dispersionsmalinger og latexmalinger (vægmaaling)	min. 5 %

Fortyndingstabel

Sprøjtemateriale [ml]	Fortyndingsmiddel [ml] til fortynding		
	5 %	10 %	15 %
300	15	30	45
400	20	40	60
500	25	50	75
600	30	60	90
700	35	70	105
800	40	80	120

Ifyldning af sprøjtemateriale (se billeder C1-C2)

Bemærk! Fjern udluftningsslangen (20) (1/4 omdrejning af bajonetlåsen (21) mod udret, og træk bajonetlåsen (21) ud af tilslutningen (9), før du ifylder sprøjtematerialet).

- Før du bruger store beholdere skal du fylde sprøjtematerialet om i en mindre omfyldningsbeholder (14) (f.eks. 10-l-vægmaaling i en tom 2,5- eller 5,0-l-beholder).
- Hold fat om sprøjtepistolen med den ene hånd, og drej beholderen (7) i retning mod Åbn-symbolet med den anden hånd. 
- Træk sprøjtepistolen af beholderen (7).
- Hvis du anvender sprøjtemateriale, som allerede har været i brug, skal du lægge en grundigt rengjort indfyldnings-si (13) på beholderen (7), så eventuelle malingsklumper holdes tilbage i beholderen ved fyldning.
- Fyld sprøjtemateriale op til maks. 1000-markeringen i beholderen (7).
- Sæt sprøjtepistolen på beholderen (7). Drej beholderen (7) i retning mod Luk-symbolet, indtil låseringen (6) går hørbart i indgreb. 
- Gennemfør en prøvesprøjtning på en testflade.

Når du har opnået et optimalt sprøjtebillede, kan du starte sprøjtearbejdet.

eller

Hvis sprøjteresultatet ikke tilfredsstillende, eller der ikke kommer farve ud: (se "Afhjælpning af fejl", Side 91)

Ibrugtagning

- ▶ **Kontroller netspændingen!** Strømkildens spænding skal stemme overens med angivelserne på el-værktøjets typeskilt.
- ▶ **Sørg for, at basisenheden ikke kan opsuge hverken støv eller anden form for snavs under brug.**
- ▶ **Sørg for, at der aldrig sprøjtes på basisenheden.**
- ▶ **Afbryd sprøjtemalingen, hvis der kommer væske ud andre steder end ad den beregnede dyse, og bring altter sprøjtepistolen i korrekt stand.** Fare for elektrisk stød.
- ▶ **Sprøjt ikke på dig selv, andre personer eller dyr.**

Tænding (se billede D)

- Kontrollér, om den rigtige dysehætte er monteret. (se "Udskiftning af dysehætte (se billeder **B1–B2**)", Side 86)
- Sæt stikket i stikkontakten.
- Tag sprøjtepipstolen i hånden og ret den mod sprøjtefladen.
- Tryk på tænd/sluk-knappen (**25**) for at tænde.
- Indstil tænd/sluk-knappen til regulering af luftmængden (**25**) på det ønskede anvendelsesområde (se "Indstilling af luftmængde (se billede **D**)", Side 88).
- Tryk på betjeningsknappen (**5**) på sprøjtepipstolen.

Bemærk! Hvis basisenheden er tændt, kommer der altid luft ud af luftkappen (**2**).

Sluk

- Slip betjeningsknappen (**5**), og tryk på tænd/sluk-knappen for at slukke (**25**).
- Tag stikket ud af stikkontakten.

Arbejdsvejledning**Sprøjtning (se billeder E–H)**

Bemærk: Vær opmærksom på vindretningen, når du benytter el-værktøjet i det fri.

- Gennemfør først en prøvesprøjtning og indstil sprøjtebillede og sprøjtemateriale mængden, så begge dele passer til sprøjtematerialet.
- Se, hvordan du foretager indstillinger, i følgende afsnit.
- Hold altid sprøjtepipstolen i en jævn afstand på 20–25 cm lodret i forhold til sprøjtegenstanden.
- Start sprøjtearbejdet uden for sprøjtefladen.
- Bevæg sprøjtepipstolen ensartet enten vandret eller lodret afhængigt af det indstillede sprøjtebillede.
- Der opnås en ensartet overfladekvalitet, hvis banerne overlapper hinanden med 4–5 cm.
- Ved sprøjtearbejder på liggende emner eller ved sprøjtearbejder over hovedhøjde skal du holde sprøjtepipstolen lidt på skrå og bevæge dig bagud og væk fra den flade, der skal males.

Fare for at falde! Vær opmærksom på eventuelle forhindringer.







- Undgå afbrydelser i sprøjtefladen.
- En jævn føring af sprøjtepipstolen giver en jævn overfladekvalitet.

En ujævn afstand og sprøjte vinkel fører til stærk farvetågedannelse og dermed til en ujævn overflade.

- Afslut sprøjtearbejdet uden for sprøjtefladen.
- Sprøjt aldrig, indtil beholderen til sprøjtemateriale er tom. Hvis stigerøret ikke længere er nede i sprøjtematerialet, afbrydes sprøjtestrålen, og der opstår en uensartet overflade.
 - Når du holder pause eller har fyldt beholderen (**7**), skal du kontrollere dysehætten (**10**)/(**11**)/(**12**) og luftkappen (**2**) og rengøre dem efter behov.
 - Hvis sprøjtematerialet aflejres på luftkappen (**2**) eller dysehætten, skal du rengøre delene med den medfølgende rengøringsbørste (**28**) eller med en almindelig opvaskebørste.

Indstilling af sprøjtebillede (se billede J)**► Betjen aldrig betjeningsknappen (5), mens du indstiller på luftkappen (2).**

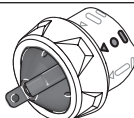
- Drej luftkappen (**2**) til den ønskede position.

Luftkappe	Sprøjtestråle	Anvendelse
		vandret flad stråle til lodret arbejdsretning
		lodret flad stråle til vandret arbejdsretning
		rund stråle til hjørner, kanter og vanskeligt tilgængelige steder

Indstilling af sprøjtemateriale mængde (se billede J) (PAINT Volume)

- Drej indstillingshjulet (**4**) for at indstille den ønskede sprøjtemateriale mængde:
Trin **1/2/3**: anvendelsesområdet "træ/lasur/lak",
Trin **4/5**: anvendelsesområdet "væg".
- Start med at lave en sprøjteprøve på trin **1**, og forøg gradvist mængden af sprøjtemateriale, indtil det ønskede sprøjtebillede er opnået. Hvis du ikke kan få et tilfredsstillende sprøjtebillede, skal du fortynde sprøjtematerialet i 5 %-trin (se "Klargør sprøjtematerialet", Side 87).

Bemærk: Intensiteten af den påførte farve afhænger meget af bevægelseshastigheden.

Sprøjtemateriale-Indstilling lemængde

For meget sprøjtemateriale på sprøjtefladen – Indstil et trin lavere.



For lidt sprøjtemateriale på sprøjtefladen – Indstil et trin højere.

**Indstilling af luftmængde (se billede D)****(AIR Volume)**

- Indstil det passende anvendelsesområde ved at dreje luftmængdereguleringen (**25**) for at indstille den rigtige luftmængde og det rigtige tryk til det sprøjtemateriale, der skal anvendes.
Begynd ved Minimum/anvendelsesområdet »træ/lasur«.

Indstil anvendelsesområde

tyndtflydende sprøjtemateriale – tyktflydende sprøjtemateriale

Indstil anvendelsesområde



Anvendelsesområdet "træ/lasur"



Anvendelsesområdet "træ/lak"



Anvendelsesområdet "væg"

Inden for anvendelsesområdet kan luftmængden og trykket reguleres trinløst.

For kraftig farvetåge:

Luftmængden skal reduceres.

- Drej luftmængdereguleringen (25) mod venstre.

For stor forstøvning:

Luftmængden skal forøges.

- Drej luftmængdereguleringen (25) mod højre.

Fugtning af tapeter

For at gøre det lettere at fjerne tapetet kan du fugte det med varmt vand (maks. 55 °C). Brug i den forbindelse den grå dysehætte (11).

Arbejds pauser og transport (se billeder K-L)

For at lette transporten af sprøjtemalingssystemet er basisenheden forsynet med et bærehåndtag (23).

På undersiden af basisenheden (22) er der monteret ruller. Under arbejdet kan du trække basisenheden efter dig med luftslangen (20).

I arbejds pauserne kan sprøjtepistolen (1) anbringes på et plant arbejdsbord. Så kan der ikke løbe sprøjtemateriale ud.

- ▶ **Anbring altid sprøjtepistolen oprejst på en jævn overflade, når den er fyldt med sprøjtemateriale.**

Sprøjtematerialet kan løbe ud, hvis sprøjtepistolen lægges ned.

Vedligeholdelse og service

Vedligeholdelse og rengøring

- ▶ **Træk stikket ud af stikkontakten, før der udføres arbejde på el-værktøjet.**
- ▶ **El-værktøj og el-værktøjets ventilationsåbninger skal altid holdes rene for at sikre et godt og sikkert arbejde.**

Hvis det er nødvendigt at erstatte tilslutningsledningen, skal dette arbejde udføres af **Bosch** eller på et autoriseret serviceværksted for **Bosch** el-værktøj for at undgå farer.

- ▶ **Rengør straks sprøjtemalingssystemets enkeltdele grundigt efter hver brug, herunder især alle farve-transporterende dele.** En korrekt rengøring er en forudsætning for, at sprøjtepistolen virker problemfrit og sikkert. Der hæftes ikke for skader ved manglende eller forkert rengøring.

Rengøring efter brug af vandbaseret maling (se billede M)

Rengør altid sprøjtepistolen og beholderen til sprøjtemateriale med varmt vand.

Rengør aldrig dyse- og luftboringerne på sprøjtepistolen med spidse genstande.

- Sluk basisenheden (22), og fjern luftslangen (20) fra sprøjtepistolen (1).
- Løsn beholderen (7) fra sprøjtepistolen (1). Hold beholderen (7) under stigerøret (17), og tryk på betjeningsknappen (5) til sprøjtepistolen, så sprøjtematerialet kan løbe tilbage i beholderen.
- Tøm beholderen (7) helt. Sprøjtematerialet kan opbevares i en lufttæt lukket malingsbeholder og bruges på et senere tidspunkt. Brug i den forbindelse f.eks. reservebeholderen (8) med låg eller den originale sprøjtematerialebeholder.
- Rengør beholderen (7).
- Afmonter stigerøret (17) med beholderpakningen (16), og skyl det godt. Fastgør stigerøret (17) med beholderpakningen (16) på sprøjtepistolen igen.
- Fyld beholderen (7) med varmt vand, og fastgør den til sprøjtepistolen (1) igen.
- Slut luftslangen (20) til sprøjtepistolen (1) igen.
- Sprøjt, indtil der kun kommer klart vand ud. Fyld eventuelt beholderen igen med vand.
- Fjern også luftslangen (20) og basisenheden (22) fra sprøjtepistolen (1).
- Rengør om nødvendigt basisenheden med en fugtig klud, og fjern derefter basisenheden (22) og luftslangen (20) fra rengøringsområdet.
- Afmonter omløbermøtrikken (3), luftkappen (2), den anvendte dysehætte (10)/(11)/(12) og stigerør (17) med beholderpakningen (16).
- Rengør alle malingstransporterende dele i en beholder med varmt vand med rengøringsbørsten (28) eller en almindelig opvaskebørste. Rengør også malingskanalen (19) på sprøjtepistolen (1).
- Kontroller, at stigerøret (17) med beholderpakningen (16) er fri for sprøjtemateriale og ubeskadiget.
- Rengør udluftningsboringen (18) med rengøringsbørsten (28).
- Rengør indfyldningssien (13) grundigt med varmt vand efter behov.
- Rengør beholderen (7) og sprøjtepistolen (1) udvendigt med en fugtig klud.
- Sørg for, at alle dele er helt tørre, før de samles.

- Monter sprøjtemalingssystemet igen i omvendt rækkefølge. Skub beholderpakningen (16) opad igen og ind i noten på stigerøret (17). Sørg for, at beholderpakningen er placeret nøjagtigt i noten på stigerøret hele vejen rundt, så sprøjtepipstolen er helt tæt. Sørg for at skubbe stigerøret (17) på farvekanalen (19), indtil det ikke kan komme længere.
- Kontroller, at stigerøret (17) med beholderpakningen (16) er fri for sprøjtemateriale og ubeskadiget. Rengør beholderpakningen (16) igen med fortynder efter behov.
- Rengør udluftningsboringen (18) med rengøringsbørsten (28).
- Rengør indfyldningssien (13) grundigt med fortynder efter behov.

Rengøring efter brug af opløsningsmiddelbaseret maling (se billede M)

Rengør altid sprøjtepipstolen og beholderen til sprøjtematerialet med en fortynder, der passer til det anvendte sprøjtemateriale.

Rengør aldrig dyse- og luftboringerne på sprøjtepipstolen med spidse genstande.

Brug egnede handsker, når du udfører rengøringsarbejde med opløsningsmidler og opløsningsmiddelbaseret maling.

- Sluk basisenheden (22), og fjern luftslangen (20) fra sprøjtepipstolen (1).
- Rengør om nødvendigt basisenheden med en klud fugtet med fortynder, og fjern derefter basisenheden (22) og luftslangen (20) fra rengøringsområdet.
- Løsn beholderen (7) fra sprøjtepipstolen (1). Hold beholderen (7) under stigerøret (17), og tryk på betjeningsknappen (5) til sprøjtepipstolen, så sprøjtematerialet kan løbe tilbage i beholderen.
- Tøm beholderen (7) helt. Sprøjtematerialet kan opbevares i en lufttæt lukket malingsbeholder og bruges på et senere tidspunkt. Brug i den forbindelse f.eks. reservebeholderen (8) med låg eller den originale sprøjtematerialebeholder.
- Rengør beholderen (7).
- Afmonter stigerøret (17) med beholderpakningen (16), og skyl det godt. Fastgør stigerøret (17) med beholderpakningen (16) på sprøjtepipstolen igen.
- Fyld beholderen (7) halvt op med opløsningsmiddel, og fastgør den til sprøjtepipstolen (1) igen.
- Ryst sprøjtepipstolen flere gange. Undgå i den forbindelse at sprøjte med fortynderen. **Fare for eksplosion.**
- Løsn beholderen (7) fra sprøjtepipstolen (1), og tøm den helt ud i en materialedåse, der kan lukkes.
- Afmonter omløbermøtrikken (3), luftkappen (2), den anvendte dysehætte (10)/(11)/(12) og stigerør (17) med beholderpakningen (16).
- Rengør med en rengøringsbørste (28) alle malingstransporterende dele i en beholder med fortynder, eller brug en almindelig opvaskebørste. Rengør også malingskanalen (19) på sprøjtepipstolen (1).

- Rengør beholderen (7) og sprøjtepipstolen (1) udvendigt med en klud, der er dyppet i fortyndingsmiddel.
- Sørg for, at alle dele er helt tørre, før de samles.
- Monter sprøjtemalingsystemet igen i omvendt rækkefølge. Skub beholderpakningen (16) opad igen og ind i noten på stigerøret (17). Sørg for, at beholderpakningen er placeret nøjagtigt i noten på stigerøret hele vejen rundt, så sprøjtepipstolen er helt tæt. Sørg for at skubbe stigerøret (17) på farvekanalen (19), indtil det ikke kan komme længere.

Rengøring af luftfilter (se billede N)

Luftfilteret (30) skal rengøres med jævne mellemrum. Hvis luftfilteret er meget snavset, skal det udskiftes.

- Åbn luftfilterafdækningen (29).
- Fjern luftfilteret (30).
- Let tilsmudsning: Bank luftfilteret (30) rent.
eller
Kraftig tilsmudsning: Rengør luftfilteret (30) under rindende vand, og lad det derefter tørre godt for at undgå skimmeldannelse.
eller
Udskift luftfilteret (30).
- Sæt luftfilteret i igen.
- Luk luftfilterafdækningen (29) igen.
- **Brug aldrig sprøjtemalingsystemet uden luftfilter.** Der kan komme smudspartikler ind i motorrummet, så det bliver ødelagt.

Materiebortskaffelse

Forurenede fortynder, rester af sprøjtemateriale og rester af fortynder skal bortskaffes fagligt og miljømæssigt korrekt. Læs og overhold fabrikantens bortskaffelsesforskrifter samt de lokale forskrifter vedr. bortskaffelse af specialaffald. Miljøskadelige kemikalier må ikke trænges ned i undergrunden, grundvandet, damme eller floder. Hæld aldrig miljøskadelige kemikalier i kloakken!

Leje

- Før du stiller sprøjtemalingsystemet til opbevaring, skal du rengøre systemet grundigt og lade alle dele tørre, før systemet samles igen.

Afhjælpning af fejl

Problem	Årsag	Afhjælpning
Sprøjtemateriale dækker ikke rigtigt	Sprøjtemateriemængde er for lille	Drej indstillingshjulet (4) i retning mod trin 5
	Afstand til sprøjteflade er for stor	Reducer sprøjteafstand
	For lidt sprøjtemateriale på sprøjteflade, der sprøjtes for sjældent hen over sprøjteflade	Sprøjt noget oftere hen over sprøjteflade
	Sprøjtemateriale er for tykflydende	Fortynd sprøjtematerialet igen, og gennemfør prøvesprøjtning
Sprøjtemateriale løber efter påføring	Der er påført for meget sprøjtemateriale	Drej indstillingshjulet (4) i retning mod trin 1
	Afstand til sprøjteflade er for lille	Øg sprøjteafstand
	Sprøjtemateriale er for tyndflydende	Tilsæt originalt sprøjtemateriale
	Der er sprøjtet alt for ofte over det samme sted	Fjern farve og sprøjt ikke så ofte hen over et sted ved næste sprøjteforsøg
For grov forstøvning	Sprøjtemateriemængde er for høj	Drej indstillingshjulet (4) i retning mod trin 1
	For lav luftmængde	Drej luftmængdereguleringen (25) til højre
	Hvid dysehætte (10) monteret (for stor dysediameter)	Monter den grå dysehætte (11) eller den sorte dysehætte (12)
	Dysenål (15) er snavset	Rengør dysenålen
	Sprøjtemateriale er for tykflydende	Fortynd sprøjtematerialet igen, og gennemfør prøvesprøjtning
	Luftfilter (30) er meget snavset	Udskift luftfilteret
For stærk farvetåge	Der er påført for meget sprøjtemateriale	Drej indstillingshjulet (4) i retning mod trin 1
	For stor luftmængde	Drej luftmængdereguleringen (25) mod venstre
	Afstand til sprøjteflade er for stor	Reducer sprøjteafstand
Sprøjtestråle pulserer	For lidt sprøjtemateriale i beholder	Påfyld sprøjtemateriale
	Udluftningsboring (18) på stigerør (17) er tilstoppet	Rengør stigerør og udluftningsboring
	Stigrør (17) sidder løst	Skub stigerøret på malingskanalen (19) , indtil det ikke kan komme længere
	Beholderpakning (16) er ikke positioneret i noten på stigrøret (17) eller ikke positioneret korrekt	Monter beholderpakningen præcist i stigerørets not hele vejen rundt
	Dysehætten (10)/(11)/(12) sidder løst	Spænd dysehætten
	Luftfilter (30) er meget snavset	Udskift luftfilteret
	Sprøjtemateriale er for tykflydende	Fortynd sprøjtematerialet igen, og gennemfør prøvesprøjtning
Der drypper sprøjtemateriale fra dysehætten	Aflejring af sprøjtemateriale på dysehætten (10)/(11)/(12) , dysenålen (15) og luftkappen (2)	Rengør dysehætte, dysenål og luftkappe
	Dysehætten (10)/(11)/(12) sidder løst	Spænd dysehætten
Der kommer ikke sprøjtematerialet ud af dysehætten	Basisenheden er slukket	Tryk på tænd/sluk-knappen (25)
	Der dannes ikke tryk i beholderen (7) , da den ikke er helt lukket	Drej beholderen (7) i retning mod Luk-symbolet, indtil låseringen (6) går hørbart i indgreb
	Stigrør (17) sidder løst	Skub stigerøret på malingskanalen (19) , indtil det ikke kan komme længere
	Dysenål (15) er tilstoppet	Rengør dysenålen
	Stigrør (17) er tilstoppet	Rengør stigrøret

Problem	Årsag	Afhjælpning
	Udluftningsboring (18) på stigerør (17) er tilstoppet	Rengør stigerør og udluftningsboring
	Beholderpakning (16) mangler eller er beskadiget	Skub beholderpakningen over stigerøret og ind i noten
	Sprøjtemateriale er for tykflydende	Fortynd sprøjtematerialet igen, og gennemfør prøvesprøjtning
	Sprøjtemateriale tilsmudset (malingsklumper)	Tøm sprøjtepipstolen helt, og rengør den; før sprøjtematerialet gennem indfyldningssien (13) ved fyldning

Kundeservice og anvendelsesrådgivning

Kundeservice besvarer dine spørgsmål vedr. reparation og vedligeholdelse af dit produkt samt reservedele. Eksplosionstegninger og oplysninger om reservedele finder du også på: www.bosch-pt.com

Bosch-anvendelsesrådgivningsteamet hjælper dig gerne, hvis du har spørgsmål til produkter og tilbehørsdele.

Produktets 10-cifrede typenummer (se typeskilt) skal altid angives ved forespørgsler og bestilling af reservedele.

Dansk

Bosch Service Center

Telegrafvej 3

2750 Ballerup

På www.bosch-pt.dk kan der online bestilles reservedele eller oprettes en reparations ordre.

Tlf. Service Center: 44898855

Fax: 44898755

E-Mail: vaerktoej@dk.bosch.com

Du finder adresser til andre værksteder på:

www.bosch-pt.com/serviceaddresses

Bortskaffelse

Sprøjtepipstol, el-enhed, tilbehør og emballage skal genbruges på en miljøvenlig måde.



Smid ikke el-værktøj ud sammen med det almindelige husholdningsaffald!

Gælder kun i EU-lande:

Iht. det europæiske direktiv 2012/19/EU om affald af elektrisk og elektronisk udstyr skal kasseret elektrisk udstyr indsamles separat og genbruges iht. gældende miljøforskrifter.

Ved forkert bortskaffelse kan elektrisk og elektronisk affald have skadelige virkninger på miljøet og menneskers sundhed på grund af den mulige tilstedeværelse af farlige stoffer.

Svensk

Säkerhetsanvisningar

Allmänna säkerhetsanvisningar för elverktyg

⚠ VARNING Läs alla säkerhetsvarningar, instruktioner och specifikationer som tillhandahålls med detta elverktyg. Fel som uppstår till följd av att instruktionerna nedan inte följts kan orsaka elstöt, brand och/eller allvarliga personskador.

Förvara alla varningar och anvisningar för framtida bruk.

Begreppet Elverktyg hänför sig till nätdrivna elverktyg (med nätsladd) och till batteridrivna elverktyg (sladdlösa).

Arbetsplatssäkerhet

- ▶ **Håll ditt arbetsområde rent och väl upplyst.** Ostädade och mörka areor ökar olycksrisken.
- ▶ **Använd inte elverktyget i explosionsfarliga omgivelser när det t.ex. finns brännbara vätskor, gaser eller damm.** Elverktygen alstrar gnistor som kan antända dammet eller gaserna.
- ▶ **Håll under arbetet med elverktyget barn och obehöriga personer på betryggande avstånd.** Om du störs av obehöriga personer kan du förlora kontrollen över elverktyget.

Elektrisk säkerhet

- ▶ **Elverktygets stickpropp måste passa till vägguttaget. Stickproppen får absolut inte förändras. Använd inte adapterkontakter tillsammans med skyddsjordade elverktyg.** Oförändrade stickproppar och passande vägguttag reducerar risken för elstöt.
- ▶ **Undvik kroppskontakt med jordade ytor som t. ex. rör, värmeelement, spisar och kylskåp.** Det finns en större risk för elstöt om din kropp är jordad.
- ▶ **Skydda elverktyg mot regn och väta.** Tränger vatten in i ett elverktyg ökar risken för elstöt.
- ▶ **Missbruka inte nätsladden. Använd inte nätsladden för att bära eller hänga upp elverktyget och inte heller för att dra stickproppen ur vägguttaget.** Skadade eller tillrasslade ledningar ökar risken för elstöt.
- ▶ **När du arbetar med ett elverktyg utomhus använd endast förlängningssladdar som är avsedda för**

utomhusbruk. Om en lämplig förlängningssladd för utomhusbruk används minskar risken för elstöt.

- ▶ **Använd ett felströmsskydd om det inte är möjligt att undvika att elverktuget används i fuktig miljö.** Felströmsskyddet minskar risken för elstöt.

Personssäkerhet

- ▶ **Var uppmärksam, kontrollera vad du gör och använd elverktuget med förnuft. Använd inte ett elverktyg när du är trött eller om du är påverkad av droger, alkohol eller mediciner.** Under användning av elverktyg kan även en kort uppmärksamhet leda till allvarliga kroppsskador.
- ▶ **Använd personlig skyddsutrustning. Använd alltid skyddsglasögon.** Användning av personlig skyddsutrustning, som t. ex. dammfiltermask, halkfria säkerhetsskor, skyddshjälm och hörselskydd, som är anpassade för användningsområdet, reducerar risken för kroppsskada.
- ▶ **Undvik oavsiktlig igångsättning. Kontrollera att elverktuget är frånkopplat innan du ansluter stickproppen till vägguttaget och/eller ansluter/tar bort batteriet, tar upp eller bär elverktuget.** Om du bär elverktuget med fingret på strömställaren eller ansluter påkopplat elverktyg till nätströmmen kan olycka uppstå.
- ▶ **Ta bort alla inställningsverktyg och skruvnycklar innan du startar elverktuget.** Ett verktyg eller en nyckel i en roterande komponent kan medföra kroppsskada.
- ▶ **Undvik onormala kroppsställningar. Se till att du alltid står stadigt och håller balansen.** I detta fall kan du lättare kontrollera elverktuget i oväntade situationer.
- ▶ **Bär lämpliga arbetskläder. Bär inte löst hängande kläder eller smycken. Håll håret och kläderna borta från rörliga delar.** Löst hängande kläder, långt hår och smycken kan dras in av roterande delar.
- ▶ **När elverktyg används med dammsugnings- och uppsamlingsutrustning, se till att dessa är rätt monterade och används på korrekt sätt.** Användning av dammsugning minskar de risker damm orsakar.
- ▶ **Låt inte vanan att ofta använda verktygen göra att du blir slarvig och ignorerar verktygets säkerhetsprinciper.** En vårdslös åtgärd kan leda till allvarlig personskada inom bråkdelen av en sekund.

Korrekt användning och hantering av elverktyg

- ▶ **Överbelasta inte elverktuget. Använd rätt elverktyg för det jobb du tänker göra.** Med ett lämpligt elverktyg kan du arbeta bättre och säkrare inom angivet effektområde.
- ▶ **Ett elverktyg med defekt strömställare får inte längre användas.** Ett elverktyg som inte kan kopplas in eller ur är farligt och måste repareras.
- ▶ **Dra stickproppen ur vägguttaget och/eller ta bort batteriet, om det kan tas ut ur elverktuget, innan inställningar utförs, tillbehörsdelar byts ut eller elverktuget lagras.** Denna skyddsåtgärd förhindrar oavsiktlig inkoppling av elverktuget.

- ▶ **Förvara elverktuget oåtkomliga för barn. Låt elverktuget inte användas av personer som inte är förtrogna med dess användning eller inte läst denna anvisning.** Elverktuget är farliga om de används av oerfarna personer.
- ▶ **Underhåll elverktyg och tillbehör omsorgsfullt. Kontrollera att rörliga komponenter fungerar felritt och inte kärvar, att komponenter inte brustit eller skadats och kontrollera orsaker som kan leda till att elverktugets funktioner påverkas menligt. Låt skadade delar repareras innan elverktuget tas i bruk.** Många olyckor orsakas av dåligt skötta elverktyg.
- ▶ **Håll skärverktygen skarpa och rena.** Omsorgsfullt skötta skärverktyg med skarpa eggar kommer inte så lätt i kläm och går lättare att styra.
- ▶ **Använd elverktuget, tillbehör, insatsverktyg osv. enligt dessa anvisningar. Ta hänsyn till arbetsvillkoren och arbetsmomenten.** Om elverktuget används på ett sätt som det inte är avsett för kan farliga situationer uppstå.
- ▶ **Håll handtag och greppytor torra, rena och fria från olja och fett.** Hala handtag och greppytor ger ingen säker hantering och kontroll över verktyget i oväntade situationer.

Service

- ▶ **Låt endast kvalificerad fackpersonal reparera elverktuget och endast med originalreservdelar.** Detta garanterar att elverktugets säkerhet upprätthålls.

Säkerhetsanvisningar för finsprutsystem

- ▶ **Håll arbetsutrymmet rent, väl belyst och fritt från behållare med färg eller lösningsmedel, trasor och andra brandfarliga material.** Risk för självantändning föreligger. Funktionsdugliga brandsläckare ska alltid finnas redo.
- ▶ **Sörj för god ventilation i sprutningsområdet och för tillräcklig frisklufttillförsel i hela rummet.** Ångor från brandfarliga lösningsmedel bildar en explosiv atmosfär.
- ▶ **Spruta och rengör inte med material vars flampunkt ligger under 55 °C. Använd material som är vattenbaserade, icke-flyktiga kolväten eller liknande material.** Lättflyktiga lösningsmedel skapar en explosiv atmosfär.
- ▶ **Spruta inte nära antändningskällor såsom statiska elektricitetsgnistor, öppna lågor, antändningsflammar, varma föremål, motorer, cigarettor och gnistor vid anslutning och bortkoppling av elkablar eller hantering av brytare.** Sådana gnistor kan leda till att omgivningen antänds.
- ▶ **Spruta inga material där det inte är känt om de innebär en fara.** Okända material kan förorsaka farliga förhållanden.
- ▶ **Spruta inte kokande vatten. Spruta endast varmt vatten (max. 55 °C) utan kemiska tillsatser.**
- ▶ **Bär dessutom personlig skyddsutrustning som handskar och skyddsmask eller andningsmask vid**

sprutning eller hantering av kemikalier. Om du bär lämplig skyddsutrustning är du mindre utsatt för farliga substanser.



- **Var uppmärksam på eventuella faror som utgår sprutgodset. Beakta markeringarna på behållaren eller informationer från tillverkaren av sprutgodset,**

inklusive uppmaningen att använda personlig skyddsutrustning. Följ anvisningarna från tillverkaren för att minska risken för personskador orsakade av brand, gifter, karcinogener etc.

- **Håll sprutsystemets kontakt och brytare fria från färg och andra vätskor. Håll aldrig i sladden när du drar ut kontakten.** Om ovanstående inte beaktas kan elolyckor inträffa.
- **Håll barn under uppsikt.** På så sätt säkerställs att barn inte leker med finsprutsystemet.

Symboler

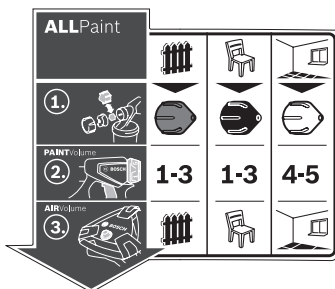

Etiketten för användning av färgsprutsystemet finns på basstationen. Korrekt tolkning av symbolerna hjälper till att använda färgsprutsystemet snabbare och säkrare.

Symboler och deras betydelse

ALLPaint

Färgsprutsystemet är lämpligt för både lasyer, lack och väggfärger.



Användningstyp "trä/lasyr":
Spraya lasyer och grundfärg



Användningstyp "trä/lack":
Spraya lösningsmedelshaltiga och vattenförtunningsbara lackfärger, lasyr, grundmålning, klarlack och olja



Användningstyp vägg:
Spraya dispersions- och latexfärger

Utförlig beskrivning

(se „Ändamålsenlig användning“, Sidan 95)

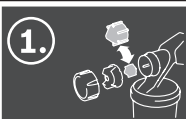

Steg 1:
Välj rätt munstycke



För användningstyp "trä/lasyr", välj det grå munstycket **(11)**



För användningstyp "trä/lack", välj det svarta munstycket **(12)**



För användningstyp "vägg", välj det vita munstycket **(10)**

(se „Byta ut munstycksskåpan (se bild B1-B2)“, Sidan 96)



Steg 2:
Ställa in mängden sprutämne

1-3

För användningstyp "trä/lasyr", ställ in steg 1, 2 eller 3 på reglaget **(4)**

1-3

För användningstyp "trä/lack", ställ in steg 1, 2 eller 3 på reglaget **(4)**

4-5

För användningstyp "vägg", ställ in steg 4 eller 5 på reglaget **(4)**

(se „Ställa in mängden sprutämne (se bild J)“, Sidan 98)

Symboler och deras betydelse



Steg 3:
Ställa in luftmängd



Ställ in användningstyp
"trä/lasyr" på
luftmängdsregleringen
(25)



Ställ in användningstyp
"trä/lack" på
luftmängdsregleringen
(25)



Ställ in användningstyp
"vägg" på
luftmängdsregleringen
(25)

Utförlig beskrivning

(se „Ställa in
luftmängden (se bild
D)", Sidan 98)

Produkt- och prestandabeskrivning



Läs igenom alla säkerhetsanvisningar och instruktioner. Fel som uppstår till följd av att säkerhetsinstruktionerna och anvisningarna inte följts kan orsaka elstöt, brand och/eller allvarliga personskador.

Beakta bilden i den främre delen av bruksanvisningen.

Ändamålsenlig användning

Elverktyget är avsett för färgsprutning av alla vanliga färger: dispersions- och latexfärg (väggfärg), lösningsmedelsbaserad och vattenbaserad (rekommenderas) lackfärg, lasyr, grundmålning, impregnering, klarlack (ALLPaint), olja och vatten.

Elverktyget är inte lämpligt för bearbetning av lut, bets, syrahaltiga beläggningsmaterial, desinficeringsmedel, växtskyddsmedel och fasadfärger.

Illustrerade komponenter

Numreringen av komponenterna hänvisar till illustration av elverktyget på grafiksida.

- (1) Sprutpistol
- (2) Luftlock
- (3) Huvmutter
- (4) Ställratt för sprutämnesmängd
- (5) Manöverbrytare
- (6) Låsring
- (7) Behållare för sprutämne
- (8) Reservbehållare för sprutmaterial
- (9) Slanganslutning (sprutpistol)
- (10) Munstycksåpa (vit: för användningstyp vägg)
- (11) Munstycksåpa (grå: för användning "trä/lasyr")
- (12) Munstycksåpa (svart: för användning "trä/lack")
- (13) Påfyllningssil
- (14) Påfyllningsbehållare^{a)}
- (15) Munstycksåpa
- (16) Behållartätning
- (17) Stigrör
- (18) Avluftningshåll
- (19) Färgkanal
- (20) Luftslang

- (21) Bajonettlås
 - (22) Basenhet
 - (23) Bärhandtag
 - (24) Klämma
 - (25) Strömbrytare med luftmängdsreglering
 - (26) Slanganslutning (basenhet)
 - (27) Tillbehörsfack
 - (28) Rengöringsborste
 - (29) Luftfilterskydd
 - (30) Luftfilter
- a) I bruksanvisningen avbildat och beskrivet tillbehör ingår inte i standardleveransen. I vårt tillbehörsprogram beskrivs allt tillbehör som finns.

Tekniska data

Finstrålesystem		PFS 5000 E
Artikelnummer		3 603 B07 2..
Nominell märkeffekt	W	1200
Matningskapacitet	ml/min	500
Tidsåtgång för 3 m ² färgsprutning	min	1
Materialbehållarens volym	ml	1000
Längd på luftslangen	m	4
Vikt enligt EPTA-Procedure 01:2014	kg	4,9
Skyddsklass		□ / II

Uppgifterna gäller för en märkspänning på [U] 230 V. Vid avvikande spänning och för utföranden i vissa länder kan uppgifterna variera.

Buller-/vibrationsdata

Bullervärden framtagna enligt EN 62841-1.

Maskinens A-vägda ljudnivå uppnår i typiska fall: **84 dB(A)**; ljudeffektnivå **95 dB(A)**. Osäkerhet K = **3 dB**.

Bär hörselskydd!

Totala vibrationsvärden a_{hv} (vektorsumma för tre riktningar) och osäkerhet K beräknad enligt EN 62841-1:

$$a_{hv} < 2,5 \text{ m/s}^2, K = 1,5 \text{ m/s}^2$$

Den vibrationsnivå och det bullervärde som anges i dessa anvisningar har uppmätts enligt en mätmetod som normerats och kan användas för att jämföra elverktyg med varandra. Mätmetoden är även lämplig för preliminär bedömning av vibrations- och bullernivån.

Den angivna vibrations- och bullernivån representerar den huvudsakliga användningen av elverktyget. Om däremot elverktyget används för andra ändamål, med andra insatsverktyg eller inte underhållits ordentligt kan vibrations- och bullernivån avvika. Då kan vibrations- och bullernivån under arbetsperioden öka betydligt under hela arbetstiden. För en exakt bedömning av vibrations- och bullernivån bör även de tider beaktas när elverktyget är avstängt eller är igång, men inte används. Detta reducerar vibrations- och bullerbelastningen för den totala arbetsperioden betydligt. Bestäm extra säkerhetsåtgärder för att skydda operatören mot vibrationernas inverkan t. ex.: underhåll av elverktyget och insatsverktygen, att hålla händerna varma, organisation av arbetsförlöppen.

Montage

- **Dra stickproppen ur nätuttaget innan arbeten utförs på elverktyget.**
- **Se till att spraypistolen och basenheten är fullständigt monterad med alla packningar.** Endast därigenom kan färgsprutsystemets funktion och säkerhet garanteras.

Ansluta luftslangen (se bild A1–A3)

- Öppna sprinten (24) och rulla ut luftslangen (20) helt från basenheten (22).

Anslutning till basenheten:

- Sätt in ett bajonettlås (21) i luftslangen enligt pilmarkeringarna, i urgröpingarna på basenhetens anslutning (26).
- Vrid bajonettlåset ett kvarts varv medsols.

Anslutning till sprutpistolen:

- Sätt in det andra bajonettlåset (21) i luftslangen enligt pilmarkeringarna, i urgröpingarna på spraypistolens anslutning (9).
- Vrid bajonettlåset ett kvarts varv medsols.

Anmärkning: innan du fyller på med sprutämne, ta bort luftslangen (20) (ett kvarts varv på bajonettlåset (21) motsols; dra ut bajonettlåset (21) från anslutningen (9)).

Byta ut munstycksskåpan (se bild B1–B2)

Finfördelningssystemet levereras med tre munstycksskåpor:

	Munstyckshylsa		
	(10)	(11)	(12)
Färg	vit	grå	svart
Leveranstills tånd	monterad	i tillbehörsfacket (27) under sprinten (24)	
Användnings typ	Vägg	”Trä/lasyr”	”Trä/lack”

Anmärkning: innan du väljer munstycksskåpa, kontrollera sprutämnet genom att blanda det. Tunnflytande material (t. ex. träfärg) finfördelas bäst med den grå munstycksskåpan (11) eller den svarta munstycksskåpan (12), trögflytande material (t. ex. väggfärg) finfördelas bäst med den vita munstycksskåpan (10).

- För att byta munstycksskåpan, skruva av överfallsmuttern (3).
- Dra av luftkåpan (2).
- Skruva av den monterade munstycksskåpan.
- Öppna sprinten (24) och ta ut önskad munstycksskåpa ur tillbehörsfacket (27).
- Skruva önskad munstycksskåpa på gånngen i sprutpistolen.
- Sätt luftkåpan (2) på munstycksskåpan och dra åt den med överfallsmuttern (3).

Drift

- **Dra stickproppen ur nätuttaget innan arbeten utförs på elverktyget.**

Förberedande arbeten

- **Sprutning är inte tillåten vid vatten eller inom dess närmaste omgivning.**
- Beakta miljöegenskaperna vid inköp av målarfärger, lacker och sprutmedel.

Förberedelse av ytan som ska sprutas

Sprutytan måste vara ren, torr och fettfri.

- Rugga upp släta ytor och avlägsna därefter slipdammet.

Vid användning finns risk för att icke övertäckta ytor förorenas av sprutdimman. Förbered därför noggrant målningens omgivning:

- Täck golv, inredning, dörrar, fönster och dörr- och fönsterkarmar osv noga. För att skydda golven rekommenderas t.ex. fleecematta.
- Fixera täckmaterialet. Täckmaterial som inte har fixerats tillräckligt kan lossna eller blåsas bort av den kraftiga luftströmmen.

- **Täck över eluttag och brytare noga.** Eluttag och brytare som inte täcks över kan leda till kortslutning och ökar risken för elektrisk stöt.

Förbereda sprutämnet

- **Se till vid utspädning att sprutmaterialet och förtunningsmedlet passar ihop.** Om felaktigt förtunningsmedel används kan klumpar uppstå som sätter igen sprutpistolen.
- **När du förtunnar sprutämnet, observera att blandningens flampunkt efter förtunningen ligger över 55 °C igen.** Förtunning av t. ex. lösningsmedelhaltiga lacker sänker flampunkten.
- **Observera färgtillverkarens uppgifter för sprutegenskaper, t. ex. i tekniska datablad. Var noga med att inte använda färg som inte är lämpliga för användningen enligt tillverkarens uppgift.**
 - Rör om ordentligt i materialet.
 - Materialet ger ett bättre sprutmönster om det är rumstempererat.
 - Späd eventuellt ut materialet.
 - Om inget tillfredsställande sprutmönster uppnås vid provsprutning, förtunna materialet i steg om 5 % tills ett optimalt sprutmönster har uppnåtts.

Material	Rekommenderad förtunning
Träskyddsmedel, olja, lasyr, impregnering, vatten	0 %
Lackfärger som kan spädas ut med lösningsmedel eller vatten (rekommenderas), grundfärger, rostskyddsgrund, elementlack, beläggninglasyrer	0–5 %
Dispersionsfärger och latexfärger (väggfärger)	Minst 5 %

Förtunningstabell

Sprutmateri- al [ml]	Förtunningsmedel [ml] för förtunning		
	5 %	10 %	15 %
300	15	30	45
400	20	40	60
500	25	50	75
600	30	60	90
700	35	70	105
800	40	80	120

Fylla på sprutämne (se bild C1–C2)

Anmärkning: innan du fyller på med sprutämne, ta bort luftslangen (20) (ett kvarts varv på bajonettlåset (21) motsols; dra ut bajonettlåset (21) från anslutningen (9)).

- Om stora behållare används, fyll vid behov på sprutämnet i en mindre behållare (14) (t. ex. 10 l väggfärg till en tom behållare på 2,5 eller 5,0 l).
- Håll fast sprutpistolen med en hand och vrid behållaren i riktning mot öppningssymbolen med den andra handen (7).
- Dra av sprutpistolen från behållaren (7).
- Om du använder sprutämne som redan påbörjats, lägg en grundligt rengjord påfyllningssil (13) på behållaren (7), för att undvika eventuella färgklumpar.
- Fyll på sprutämnet **max till 1000-markeringen** i behållaren (7).
- Sätt sprutpistolen på behållaren (7). Vrid behållaren (7) i riktning mot stängningssymbolen tills förslutningsringen (6) snäpper fast hörbart.
- Provspruta på en testyta.

När du har fått en optimal sprutbild kan sprutningen startas.

eller
Om resultatet inte är tillfredsställande, eller om ingen färg kommer ut: (se „Störningsåtgärder“, Sidan 100)

Driftstart

- ▶ **Kontrollera nätspänningen!** Kontrollera att strömkällans spänning överensstämmer med uppgifterna på elverktygets typskylt.
- ▶ **Se till att basenheten inte kan suga in damm eller andra föroreningar under driften.**

- ▶ **Se till att inte spruta mot basenheten.**
- ▶ **Avbryt sprayningen om vätska träder ut någon annanstans än genom avsett munstycke och korrigerar.** Risk för elstöt föreligger.
- ▶ **Se till att du inte sprutar färg på dig själv, andra personer eller djur.**

Slå på (se bild D)

- Kontrollera att rätt munstyckskåpa är monterad. (se „Byta ut munstyckskåpan (se bild B1–B2)“, Sidan 96)
- Sätt stickproppen i vägguttaget.
- Ta tag i sprutpistolen och rikta den mot sprutytan.
- Tryck på strömbrytaren (25) för påslagning.
- För att reglera luftmängden, ställ in strömbrytaren (25) till önskad användningstyp (se „Ställa in luftmängden (se bild D)“, Sidan 98).
- Tryck på brytaren (5) på spraypistolen.

Anmärkning: När basenheten är igång strömmar det alltid ut luft ur luftkåpan (2).

Stänga av

- Släpp brytaren (5) och tryck på strömbrytaren (25) för avstängning.
- Dra stickproppen ur vägguttaget.

Arbetsanvisningar

Spraya (se bild E–H)

Observera: beakta vindriktningen om du använder elverktyget utomhus.

- Utför först en provsprutning och ställ in sprutmönstret och materialmängden efter det material som används. Inställningarna beskrivs i nästa avsnitt.
- Håll alltid sprutpistolen på ett konstant avstånd om 20–25 cm och lodrätt mot sprutobjektet.
- Börja spruta utanför sprutytan.
- Rör sprutpistolen jämnt vågrät eller lodrät i enlighet med sprutmönsterinställningarna. En jämn ytkvalitet uppstår när banorna överlappar varandra med 4–5 cm.
- Vid sprayning på liggande objekt eller över huvudnivå, håll spraypistolen snett och flytta dig bakåt från den sprutade ytan.

Snubbelrisk! Observera potentiella hinder.

- Undvik avbrott i sprutningen inom sprutytan. En jämn sprutpistolrörelse ger en enhetlig ytkvalitet. Ett ojämnt avstånd och varierande sprutvinkel leder till kraftig bildning av färgdimma och därigenom till skiftande yta.
- Avsluta sprutningen utanför sprutytan.

Spruta aldrig tills materialbehållaren är helt tom. Om röret inte längre når materialet avbryts strålen och en ojämn yta uppstår.





- Kontrollera efter pauser eller påfyllning av behållaren (7) munstyckskåpan (10)/(11)/(12) och luftkåpan (2) och rengör dem vid behov.

- Om materialet samlas på luftkåpan (2), rengör komponenterna med medföljande rengöringsborste (28) eller med en vanlig diskborste.

Ställa in sprutbilden (se bild I)

- Aktivera inte brytaren (5) medan luftkåpan (2) ställs in.

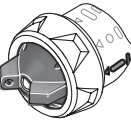
- Vrid luftkåpan (2) till önskad position.

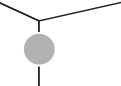
Luftlock	Sprutstråle	Användning
		vågrät platt stråle för vertikal arbetsriktning
		lodrät platt stråle för horisontell arbetsriktning
		Rund stråle för hörn, kanter och svårtillgängliga platser

Ställa in mängden sprutämne (se bild J) (PAINTVolume)

- Vrid reglaget (4) för att ställa in önskad mängd sprutämne:
Nivå 1/2/3: användningstyp "Trä/lasyr/lack", nivå 4/5: användningstyp "Vägg".
- Börja med en provsprutning på nivå 1 och öka materialmängden tills önskat sprutmönster har uppnåtts. Om inget tillfredsställande sprutmönster uppnås, förtunna materialet i steg om 5 % (se „Förbereda sprutämnet“, Sidan 96).

Observera: färgapplikeringsintensitet beror i stor grad på hastigheten hos dina rörelser.

Mängd material Inställning

För mycket material på ytan Minska mängden material.
– Ställ in en nivå lägre.



För lite material på sprutyta Öka mängden material.
– Ställ in en nivå högre.



Ställa in luftmängden (se bild D) (AIRVolume)

- Ställ in lämplig användningstyp genom att vrida luftmängdsregleringen (25) för att få rätt luftmängd och tryck för sprutmaterialet som ska användas. Börja med minimum/användningstyp "Trä/lasyr".

Ställa in användningstyp

Tunnflytande sprutämne Trögflytande sprutämne

Ställa in användningstyp



Användningstyp "Trä/lasyr" Användningstyp "Trä/lack" Användningstyp "Vägg"

Vid en viss användningstyp kan luftmängden och trycket ställas in steglöst.

För kraftig färgdimma:

Luftmängden måste reduceras.

- Vrid luftmängdsregleringen (25) åt vänster.

För grov finfördelning:

Luftmängden måste ökas.

- Vrid luftmängdsregleringen (25) åt höger.

Fukta tapeter

För att enklare ta bort gamla tapeter kan du bespruta tapeterna med varmt vatten (max. 55 °C). Använd det grå munstyckslocket (11).

Arbetspauser och transport (se bild K-L)

För enkel transport av finfördelningssystemet är ett handtag (23) monterat på basenheten.

På undersidan av basenheten (22) finns hjul monterade.

Under arbetet kan du dra basenheten bakom dig med hjälp av luftslangen (20).

Under arbetspauser kan sprutpistolen (1) ställas av på en jämn arbetsyta. Inget sprutämne kan rinna ut.

- **Ställ alltid sprutpistolen upprätt på ett jämnt underlag när den är fylld med sprutämne.** Om spraypistolen ligger ner kan sprutämne träda ut.

Underhåll och service

Underhåll och rengöring

- Dra stickproppen ur nätuttaget innan arbeten utförs på elverktyget.
- Håll elverktyget och dess ventilationsöppningar rena för bra och säkert arbete.

Om nätsladden för bibehållande av verktygets säkerhet måste bytas ut, ska byte ske hos **Bosch** eller en auktoriserad serviceverkstad för **Bosch** elverktyg.

- Rengör de enskilda delarna av färgsprutssystemet grundligt direkt efter varje användning, särskilt alla komponenter som leder färg. En fackmässig rengöring är en förutsättning för felfri och säker drift av

spraypistolen. Vid felaktig eller ej fackmässig rengöring anfäller garantin.

Rengöring efter användning av vattenbaserade färger (se bild M)

- Rengör alltid sprutpistolen och behållaren för sprutmaterial med varmt vatten.
- Rengör aldrig hålen för munstycke och luft på sprutpistolen med vassa föremål.
- Stäng av basenheten (22) och ta bort luftslangen (20) från sprutpistolen (1).
 - Lossa behållaren (7) från sprutpistolen (1).
Håll behållaren (7) under stigröret (17) och tryck på brytaren (5) på sprutpistolen så att sprutmaterial kan rinna tillbaka i behållaren.
 - Töm behållaren (7) helt.
Sprutmaterial kan förvaras i en lufttät behållare för senare bruk. Använd t.ex. reservbehållaren (8) med lock eller original-materialbehållaren.
 - Rengör behållaren (7).
 - Demontera stigröret (17) med behållartätningen (16) och spola av det ordentligt.
Sätt stigröret (17) med behållartätning (16) på sprutpistolen igen.
 - Fyll på behållaren (7) med varmt vatten och sätt fast den på sprutpistolen (1).
 - Anslut luftslangen (20) till sprutpistolen (1) igen.
 - Spruta tills endast klart vatten kommer ut. Fyll eventuellt på behållaren igen med varmt vatten.
 - Ta bort luftslangen (20) från både basenheten (22) och sprutpistolen (1).
 - Rengör basenheten vid behov med en fuktig trasa och ta bort basenheten (22) och luftslangen (20) från rengöringens omedelbara närhet.
 - Demontera överfallsmuttern (3), luftkåpan (2), munstyckskåpan (10)/(11)/(12) och stigröret (17) med behållarpackningen (16).
 - Rengör alla färgledande delar i en behållare med varmt vatten med en rengöringsborste (28) eller en vanlig diskborste. Rengör även färgkanalen (19) på sprutpistolen (1).
 - Kontrollera att stigröret (17) och behållartätningen (16) inte innehåller material och att de är oskadade.
 - Rengör avluftningshålet (18) med rengöringsborsten (28).
 - Rengör vid behov påfyllningssilen (13) grundligt med varmt vatten.
 - Rengör behållaren (7) och sprutpistolen (1) på utsidan med en fuktig trasa.
 - Låt alla delar torka innan de monteras.
 - Montera färgsprutsystemet igen i omvärd ordningsföljd. Skjut behållartätningen (16) uppåt igen i stigrörets spår (17).
Kontrollera att behållartätningen runtom är placerad exakt i stigrörsspåret för att täta sprutpistolen.

Kontrollera att du skjuter stigröret (17) tillbaka till anslaget på färgkanalen (19).

Rengöring efter användning av lösningsmedelsbaserade färger (se bild M)

- Rengör sprutpistolen och sprutmaterialbehållaren med lämpligt förtunningsmedel för det sprutmaterial som används.
- Rengör aldrig hålen för munstycke och luft på sprutpistolen med vassa föremål.
- Bär lämpliga handskar vid rengöringsarbeten med lösningsmedel och lösningsmedelsbaserade färger.
- Stäng av basenheten (22) och ta bort luftslangen (20) från sprutpistolen (1).
 - Rengör basenheten vid behov med en trasa doppad i förtunningsmedel och ta bort basenheten (22) och luftslangen (20) från rengöringens omedelbara närhet.
 - Lossa behållaren (7) från sprutpistolen (1).
Håll behållaren (7) under stigröret (17) och tryck på brytaren (5) på sprutpistolen så att sprutmaterial kan rinna tillbaka i behållaren.
 - Töm behållaren (7) helt.
Sprutmaterial kan förvaras i en lufttät behållare för senare bruk. Använd t.ex. reservbehållaren (8) med lock eller original-materialbehållaren.
 - Rengör behållaren (7).
 - Demontera stigröret (17) med behållartätningen (16) och spola av det ordentligt.
Sätt stigröret (17) med behållartätning (16) på sprutpistolen igen.
 - Fyll på behållaren (7) till hälften med lösningsmedel och fäst den på sprutpistolen (1) igen.
 - Skaka sprutpistolen flera gånger.
Var försiktig så att du inte sprutar förtunningsmedel. **Risk för explosion.**
 - Lossa behållaren (7) från sprutpistolen (1) och töm den fullständigt i en förslutningsbar materialbehållare.
 - Demontera överfallsmuttern (3), luftkåpan (2), munstyckskåpan (10)/(11)/(12) och stigröret (17) med behållarpackningen (16).
 - Rengör alla färgledande delar i en behållare med förtunningsmedel med en rengöringsborste (28) eller en vanlig diskborste. Rengör även färgkanalen (19) på sprutpistolen (1).
 - Kontrollera att stigröret (17) och behållartätningen (16) inte innehåller material och att de är oskadade.
Rengör vid behov behållarpackningen (16) igen med förtunningsmedel.
 - Rengör avluftningshålet (18) med rengöringsborsten (28).
 - Rengör vid behov påfyllningssilen (13) grundligt med förtunningsmedel.
 - Rengör behållaren (7) och sprutpistolen (1) på utsidan med en trasa som fuktats med förtunningsmedel.
 - Låt alla delar torka innan de monteras.

- Montera färgsprutsystemet igen i omvänd ordningsföljd. Skjut behållartätningen (16) uppåt igen i stigrörets spår (17). Kontrollera att behållartätningen runtom är placerad exakt i stigrörsspåret för att täta sprutpistolen. Kontrollera att du skjuter stigröret (17) tillbaka till anslaget på färgkanalen (19).

Rengöra luftfiltret (se bild N)

Luftfiltret (30) måste rengöras då och då. Om luftfiltret är mycket smutsigt måste det bytas ut.

- Öppna luftfilterkåpan (29).
- Ta av luftfiltret (30).
- Lätt smuts:
Knacka ur luftfiltret (30).
eller
kraftigt smuts:
Rengör luftfiltret (30) under rinnande vatten och låt det torka ordentligt för att undvika mögelbildning.

eller

Byt ut luftfiltret (30).

- Sätt in luftfiltret igen.
- Stäng luftfilterkåpan (29) igen.

► Använd aldrig färgsprutsystemet utan luftfilter.

Smutspartiklar kan hamna i motorutrymmet och orsaka skador.

Avfallshantering

Förorenat förtunningsmedel, materialrester och ev. rester av förtunningsmedel måste omhändertas på ett miljövänligt sätt vid kassering. Beakta tillverkarens anvisningar för avfallshantering och lokala föreskrifterna för specialavfall. Miljöskadliga kemikalier får inte komma ut på marken, i grundvatten eller vatten. Miljöfarliga kemikalier får aldrig hållas i avloppssystemet!

Lagring

- Innan du förvarar färgsprutsystemet, rengör det grundligt och låt alla delar torka ordentligt innan du sätter ihop dem igen.

Störningsåtgärder

Problem	Orsak	Åtgärd
Sprutämnet täcker inte korrekt	För liten mängd sprutämne	Vrid reglaget (4) i riktning mot nivå 5
	Avståndet till ytan är för stort	Minska sprutavståndet
	Otillräcklig mängd sprutämne på ytan, ytan sprutad för få gånger	Spruta fler gånger över ytan
Sprutämnet rinner efter appliceringen	Sprutämnet är trögflytande	Förtunna på nytt sprutämnet och provspruta
	För mycket sprutämne appliceras	Vrid reglaget (4) i riktning mot nivå 1
	Avståndet till ytan är för litet	Öka sprutavståndet
	Sprutämnet är för lättflytande	Tillsätt ursprungligt sprutämne
För stor finfördelning	Samma ställe har sprutats för många gånger	Ta bort färgen och undvik att spruta över samma ställe lika ofta vid nästa försök
	För mycket sprutämne	Vrid reglaget (4) i riktning mot nivå 1
	För liten luftmängd	Vrid luftmängdsregleringen (25) åt höger
	Vit munstycksåpning (10) monterad (för stor munstycksdiameter)	Montera grå munstycksåpning (11) eller svart munstycksåpning (12)
	Munstycksåpningen (15) smutsig	Rengör munstycksåpningen
	Sprutämnet är trögflytande	Förtunna på nytt sprutämnet och provspruta
För tät färgdimma	Luftfiltret (30) är kraftigt nedsmutsat	Byte av luftfilter
	För mycket sprutämne appliceras	Vrid reglaget (4) i riktning mot nivå 1
	För stor luftmängd	Vrid luftmängdsregleringen (25) åt vänster
Strålen pulserar	Avståndet till ytan är för stort	Minska sprutavståndet
	För låg sprutämneshöjd i behållaren	Fyll på sprutämne
	Avluftningshål (18) på röret (17) igensatt	Rengör rör och avluftningshål
	Stigrör (17) löst	Skjut stigröret till anslag i färgkanalen (19)
	Behållartätning (16) ej eller ej korrekt positionerat i stigrörets (17) spår	Montera behållartätningen runtom exakt i stigrörsspåret
	Munstycksåpning (10)/(11)/(12) sitter löst	Dra åt munstycksåpningen
Luftfiltret (30) är kraftigt nedsmutsat	Byte av luftfilter	

Problem	Orsak	Åtgärd
	Sprutämnet är trögflytande	Förtunna på nytt sprutämnet och provspruta
Sprutämnet droppar på munstycksåpan	Avlagring av sprutmaterial på munstycksåpan (10)/(11)/(12) , munstycks nålen (15) och luftåpan (2)	Rengör munstycksåpa, munstycks nål och luftåpa
	Munstycksåpan (10)/(11)/(12) sitter löst	Dra åt munstycksåpan
Inget sprutämne träder ut ur munstycksåpan	Basenheten är avstängd	Tryck på strömbrytaren (25)
	Ingen tryckökning i behållaren (7) , eftersom behållaren inte är helt stängd	Vrid behållaren (7) i riktning mot stängningssymbolen tills förslutningsringen (6) snäpper fast hörbart
	Stigrör (17) löst	Skjut stigröret till anslag i färgkanalen (19)
	Munstycks nålen (15) igensatt	Rengör munstycks nålen
	Stigrör (17) igensatt	Rengör stigröret
	Avluftningshåll (18) på röret (17) igensatt	Rengör rör och avluftningshåll
	Behållartätningen (16) saknas eller är skadad	Skjut in en (ny) behållarpackning över röret i spåret
	Sprutämnet är trögflytande	Förtunna på nytt sprutämnet och provspruta
	Sprutämne smutsigt (färgklumpar)	Töm sprutpistolen helt och rengör den; fyll på sprutämne vid påfyllning genom påfyllningssilen (13)

Kundtjänst och applikationsrådgivning

Kundservicen ger svar på frågor beträffande reparation och underhåll av produkter och reservdelar. Explosionsritningar och informationer om reservdelar hittar du också under:

www.bosch-pt.com

Boschs applikationsrådgivnings-team hjälper dig gärna med frågor om våra produkter och tillbehören till dem.

Ange alltid vid förfrågningar och reservdelsbeställningar det 10-siffriga produktnumret som finns på produktens typskylt.

Svenska

Bosch Service Center

Telegrafvej 3

2750 Ballerup

Danmark

Tel.: (08) 7501820 (inom Sverige)

Fax: (011) 187691

Du hittar fler kontaktppgifter till service här:

www.bosch-pt.com/serviceaddresses

Avfallshantering

Sprutpistol, elenhet, tillbehör och förpackning ska omhändertas på miljövänligt sätt för återvinning.



Släng inte elverktyg bland hushållsavfallet!

Endast för EU-länder:

Enligt det europeiska direktivet 2012/19/EU om förbrukade elektriska och elektroniska apparater och dess omsättning i nationell rätt måste obrukbara elverktyg omhändertas separat och på ett miljövänligt sätt lämnas in för återvinning.

Vid felaktig avfallshantering kan elektriska och elektroniska apparater orsaka skador på hälsa och miljö på grund av potentiellt farliga ämnen.

Norsk

Sikkerhetsanvisninger

Generelle sikkerhetsanvisninger for elektroverktøy

⚠ ADVARSEL Les alle sikkerhetsanvisningene, instruksjonene, illustrasjonene og

spesifikasjonene som følger med dette

elektroverktøyet. Manglende overholdelse av anvisningene nedenfor kan medføre elektrisk støt, brann og/eller alvorlige personskader.

Ta godt vare på alle advarslene og all informasjonen.

Med begrepet "elektroverktøy" i advarslene menes nettdrevne (med ledning) elektroverktøy eller batteridrevne (uten ledning) elektroverktøy.

Sikkerhet på arbeidsplassen

- ▶ **Sørg for at arbeidsplassen til enhver tid er ryddig og har god belysning.** Rot eller dårlig lys innebærer stor fare for uhell.
- ▶ **Bruk ikke elektroverktøy i eksplosjonsfarlige omgivelser, for eksempel der det finnes brennbare væsker, gasser eller støv.** Elektroverktøy lager gnister som kan antenne støv eller damp.

- **Hold barn og andre personer unna når et elektroverktøy brukes.** Hvis du blir forstyrret under arbeidet, kan du miste kontrollen over elektroverktøyet.

Elektrisk sikkerhet

- **Støpselet til elektroverktøyet må passe i stikkkontakten. Støpselet må ikke endres på noen måte. Bruk ikke adapterstøpsler sammen med jordede elektroverktøy.** Bruk av støpsler som ikke er forandret på og passende stikkontakter, reduserer risikoen for elektrisk støt.
- **Unngå kroppskontakt med jordede overflater som rør, radiatorer, komfyrer og kjøleskap.** Det er større fare for elektrisk støt hvis kroppen din er jordet.
- **Elektroverktøy må ikke utsettes for regn eller fuktighet.** Dersom det kommer vann i et elektroverktøy, øker risikoen for elektriske støt.
- **Ikke bruk ledningen til andre formål enn den er beregnet for. Bruk aldri ledningen til å bære eller trekke elektroverktøyet eller koble det fra strømforsyningen. Hold ledningen unna varme, olje, skarpe kanter eller deler som beveger seg.** Med skadede eller sammenfiltrede ledninger øker risikoen for elektrisk støt.
- **Når du arbeider utendørs med et elektroverktøy, må du bruke en skjøteledning som er egnet for utendørs bruk.** Når du bruker en skjøteledning som er egnet for utendørs bruk, reduseres risikoen for elektrisk støt.
- **Hvis det ikke kan unngås å bruke elektroverktøyet i fuktige omgivelser, må du bruke en jordfeilbryter.** Bruk av en jordfeilbryter reduserer risikoen for elektrisk støt.

Personsikkerhet

- **Vær oppmerksom, følg med på det du gjør og utvis sunn fornuft når du arbeider med et elektroverktøy. Ikke bruk elektroverktøy når du er trøtt eller er påvirket av alkohol eller andre rusmidler eller medikamenter.** Et øyeblikks uoppmerksomhet ved bruk av elektroverktøyet kan føre til alvorlige personskader.
- **Bruk personlig verneutstyr. Bruk alltid øyebeskyttelse.** Bruk av egnet personlig sikkerhetsutstyr som støvmaske, sklisikre arbeidssko, hjelm eller hørselvern reduserer risikoen for skader.
- **Unngå utilsiktet start. Forviss deg om at elektroverktøyet er slått av før du kobler det til strømkilden og/eller batteriet, løfter det opp eller bærer det.** Hvis du holder fingeren på bryteren når du bærer elektroverktøyet eller kobler elektroverktøyet til strømmen i innkoblet tilstand, kan dette føre til uhell.
- **Fjern innstillingsverktøy eller skrunøkler før du slår på elektroverktøyet.** Et verktøy eller en nøkkel som befinner seg i en roterende verktøydel, kan føre til personskader.
- **Unngå en unormal kroppsholdning. Sørg for å stå riktig og stødig.** Dermed kan du kontrollere elektroverktøyet bedre i uventede situasjoner.

- **Bruk egnede klær. Ikke bruk vide klær eller smykker. Hold hår og klær unna deler som beveger seg.**

Løstsittende tøy, smykker eller langt hår kan komme inn i deler som beveger seg.

- **Hvis det kan monteres støvavsugs- og -opsamlingsinnretninger, må du forvisse deg om at disse er tilkoblet og brukes riktig.** Bruk av et støvavsug reduserer fare på grunn av støv.
- **Selv om du begynner å bli vant til å bruke verktøyet, må du ikke bli uoppmerksom og ignorere sikkerhetsreglene for verktøyet.** En uforsiktig handling kan forårsake alvorlig personskade i løpet av et brøkdels sekund.

Omhyggelig bruk og håndtering av elektroverktøy

- **Ikke overbelast elektroverktøyet. Bruk et elektroverktøy som er beregnet for arbeidsoppgaven.** Med et passende elektroverktøy arbeider du bedre og sikrere i det angitte effektområdet.
- **Ikke bruk elektroverktøyet hvis av/på-bryteren er defekt.** Et elektroverktøy som ikke lenger kan slås av eller på, er farlig og må repareres.
- **Trekk støpselet ut av strømkilden og/eller fjern batteriet (hvis demonterbart) før du utfører innstillinger på elektroverktøyet, skifter tilbehør eller legger bort maskinen.** Disse tiltakene forhindrer en utilsiktet start av elektroverktøyet.
- **Elektroverktøy som ikke er i bruk, må oppbevares utilgjengelig for barn. Ikke la personer som ikke er fortrolige med elektroverktøyet eller ikke har lest disse anvisningene bruke verktøyet.** Elektroverktøy er farlige når de brukes av uerfarne personer.
- **Vær nøye med vedlikeholdet av elektroverktøyet og tilbehøret. Kontroller om bevegelige verktøydeler fungerer feilfritt og ikke klemmes fast, og om deler er brukket eller har andre skader som virker inn på elektroverktøyets funksjon. Få reparert elektroverktøyet før det brukes igjen hvis det er skadet.** Dårlig vedlikeholdte elektroverktøy er årsaken til mange uhell.
- **Hold skjæreverktøyene skarpe og rene.** Godt stelte skjæreverktøy med skarpe skjær setter seg ikke så ofte fast og er lettere å føre.
- **Bruk elektroverktøy, tilbehør, verktøy osv. i henhold til disse anvisningene. Ta hensyn til arbeidsforholdene og arbeidet som skal utføres.** Bruk av elektroverktøy til andre formål enn de som er angitt, kan føre til farlige situasjoner.
- **Hold håndtak og gripeflater tørre, rene og uten olje eller fett.** Glatte håndtak og gripeflater hindrer sikker håndtering og styring av verktøyet i uventede situasjoner.

Service

- **Elektroverktøyet må kun repareres av kvalifiserte fagpersoner og bare med originale reservedeler.** Slik opprettholdes verktøyets sikkerhet.

Sikkerhetsanvisninger for finsprøytesystemer

- ▶ **Sørg for at arbeidsplassen er ren og har god belysning, og at det ikke finnes malings- eller løsemiddelbeholdere, kluter og andre brennbare materialer der.** Slike materialer kan selvantenne. Pass på at du til enhver tid har fungerende brannslukningsapparater eller slukkeutstyr tilgjengelig.
- ▶ **Sørg for god ventilasjon på sprøyteområdet og tilstrekkelig friskluft i hele rommet.** Brennbare løsemidler som for dunster fører til en eksplosiv atmosfære.
- ▶ **Du må ikke sprøyte og rengjøre med materialer med flammepunkt under 55 °C. Bruk produkter basert på vann, ikke-flyktige hydrokarboner, eller lignende materialer.** Lettflyktige løsemidler fører til eksplosive omgivelser.
- ▶ **Ikke sprøyt i områder med tennkilder som gnister fra statisk elektrisitet, åpne flammer, tennflammer, varme gjenstander, motorer, sigaretter og gnister ved inn- og utplugging av strømkabler eller betjening av brytere.** Slike tennkilder kan føre til antennelse av omgivelsene.
- ▶ **Ikke sprøyt på materialer du ikke vet om representerer en fare.** Ukjente materialer kan innebære en faretrussel.
- ▶ **Sprøyt ikke kokende vann. Sprøyt bare varmt vann (maks. 55 °C) uten kjemiske tilsetningsstoffer.**
- ▶ **Bruk ytterligere personlig verneutstyr som egnede vernehansker og vernemaske eller åndedrettsvern ved sprøyting eller håndtering av kjemikalier.** Bruk av egnet verneutstyr for de gjeldende forholdene reduserer eksponeringen for farlige stoffer.



- ▶ **Vær oppmerksom på farer ved sprøytematerialet. Følg merkingen på beholderen eller produsentinformasjon for sprøytematerialet, inkludert krav om bruk av verneutstyr.** Anvisningene fra produsenten må følges for å redusere risikoen for brann og personskader på grunn av gift, kreftfremkallende stoffer osv.
- ▶ **Pass på at det ikke kommer maling og andre væsker på støpselet til strømkabelen og trykkbryteren til sprøytesystemet. Du må ikke støtte kabelen ved å holde på pluggforbindelsene.** Hvis du ikke følger disse anvisningene, kan det oppstå elektrisk støt.
- ▶ **Må plasseres utilgjengelig for barn.** På den måten unngår du at barn leker med finsprøytesystemet.

Symboler

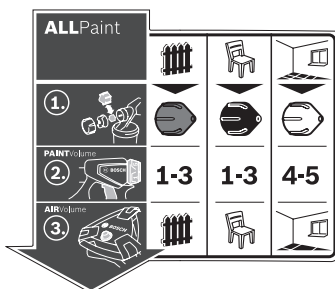

Etiketten med informasjon om bruk av finsprøytingssystemet befinner seg på basisenheten. Symbolene hjelper deg med å bruke finsprøytingssystemet på en bedre og sikrere måte.

Symboler og deres betydning

ALLPaint



Bruksområde "Tre/lasur":
Sprøyting av lasur og grunning



Bruksområde "Tre/lakk":
Sprøyting av løsemiddelholdig og vannfortynnbar emaljelakk, klarlakk og olje



Bruksområde "Vegg":
Sprøyting av dispersjons- og lateksmaling

Utførlig beskrivelse

(se „Forskriftsmessig bruk“, Side 104)

Symboler og deres betydning

Utførlig beskrivelse



Trinn 1:
Velge dysehette



For bruksområdet "Tre/lasur" brukes den grå dysehette (11)



For bruksområdet "Tre/lakk" brukes den svarte dysehette (12)



For bruksområdet "Vegg" brukes den hvite dysehette (10)

(se „Bytte dysehette (se bilde B1–B2)“, Side 105)



Trinn 2:
Stille inn mengde sprøytemateriale

1-3

Still inn trinn 1, 2 eller 3 med innstillingshjulet (4) for bruksområdet "Tre/lasur"

1-3

Still inn trinn 1, 2 eller 3 med innstillingshjulet (4) for bruksområdet "Tre/lakk"

4-5

Still inn trinn 4 eller 5 med innstillingshjulet (4) for bruksområdet "Vegg"

(se „Stille inn mengde sprøytemateriale (se bilde J)“, Side 107)



Trinn 3:
Stille inn luftmengden



Still inn bruksområdet "Tre/lasur" på luftmengdereguleringen (25)



Still inn bruksområdet "Tre/lakk" på luftmengdereguleringen (25)



Still inn bruksområdet "Vegg" på luftmengdereguleringen (25)

(se „Stille inn luftmengden (se bilde D)“, Side 107)

Produktbeskrivelse og ytelses-spesifikasjoner



Les sikkerhetsanvisningene og instruksene.

Hvis ikke sikkerhetsanvisningene og instruksene tas til følge, kan det oppstå elektrisk støt, brann og/eller alvorlige personskader.

Se illustrasjonene i begynnelsen av bruksanvisningen.

Forskriftsmessig bruk

Elektroverktøyet er beregnet for sprøyting av all vanlig maling: dispersjons- og lateksmaling (maling for innvendige vegger), løsemiddelholdig og vannfortynnbar (anbefalt) emaljelakk, lasur, grunning, impregnering, klarlakk (ALLPaint), olje og vann.

Elektroverktøyet er ikke egnet for bearbeiding av lut, beisemiddel, syreholdig overflatebehandling, desinfeksjonsmidler, plantevernmidler og fasademaling.

Illustrerte komponenter

Nummereringen av de illustrerte komponentene gjelder for bildet av elektroverktøyet på illustrasjonssiden.

(1) Sprøytepipist

(2) Lufthette

(3) Overfalsmutter

(4) Innstillingshjul for mengde sprøytemateriale

(5) Betjeningsbryter

(6) Låsering

(7) Beholder for sprøytemateriale

(8) Reservebeholder for sprøytemateriale

(9) Slangekobling (sprøytepipist)

(10) Dysehette (hvit: for bruksområde "Vegg")

(11) Dysehette (grå: for bruksområdet "Tre/lasur")

(12) Dysehette (svart: for bruksområdet "Tre/lakk")

(13) Påfyllingssil

(14) Mindre spenn^{a)}

(15) Dysenål

(16) Beholdertetning

(17) Stigerør

(18) Luftehull

(19) Malingskanal

(20) Luftslange

(21) Bajonettlås

(22) Basisenhet

(23) Bærehåndtak

(24) Holdeklemme

(25) Av/på-knapp med luftmengderegulering

(26) Slangekobling (basisenhet)

(27) Tilbehørsrom

(28) Rengjøringsbørste

(29) Luftfilterdeksel

(30) Luftfilter

- a) **Illustrert eller beskrevet tilbehør inngår ikke i standard-leveransen. Det komplette tilbehøret finner du i vårt tilbehørsprogram.**

Tekniske data

Finsprøytingssystem		PFS 5000 E
Artikkelnummer		3 603 B07 2..
Opptatt effekt	W	1200
Kapasitet	ml/min	500
Beregnet tid for 3 m ² malingspåføring	min	1
Volum beholder for sprøytemateriale	ml	1000
Luftslangelengde	m	4
Vekt i samsvar med EPTA-Procedure 01:2014	kg	4,9
Kapslingsgrad		 / II

Angivelsene gjelder for merkespenning [U] på 230 V. Ved avvikende spenning og på utførelser for bestemte land kan disse angivelsene variere.

Støy-/vibrasjonsinformasjon

Støyemisjon målt i henhold til **EN 62841-1**.

Vanlig A-lydtryknivå for enheten er: **84dB(A)**; lydeffektnivå **95 dB(A)**. Usikkerhet K = **3 dB**.

Bruk hørselvern!

Vibrasjon total a_v (vektorsum av tre retninger) og usikkerhet K fastsatt i henhold til **EN 62841-1**:

$$a_v < 2,5 \text{ m/s}^2, K = 1,5 \text{ m/s}^2$$

Vibrasjonsnivået og støyemisjonen som er angitt i disse anvisningene er målt i samsvar med en standardisert målemetode og kan brukes til sammenligning av elektroverktøy. Verdiene egner seg også til en foreløpig estimering av vibrasjonsnivået og støyutslippet.

Angitt vibrasjonsnivå og støyutslipp representerer de hovedsakelige bruksområdene til elektroverktøyet. Men hvis elektroverktøyet brukes til andre formål, med andre innsatsverktøy eller utilstrekkelig vedlikehold, kan vibrasjonsnivået og støyutslippet avvike fra det som er angitt. Dette kan føre til en betydelig økning av vibrasjonsnivået og støyutslippet for hele arbeidstidsrommet.

For en nøyaktig vurdering av vibrasjonsnivået og støyutslippet skal det også tas hensyn til de tidene verktøyet er slått av, eller går, men ikke faktisk er i bruk. Dette kan redusere vibrasjonsnivået og støyutslippet for hele arbeidstidsrommet betraktelig.

Bestem ekstra sikkerhetstiltak til beskyttelse av brukeren mot vibrasjonens virkning, som for eksempel: Vedlikehold av elektroverktøy og innsatsverktøy, holde hendene varme, organisere arbeidsforløpene.

Montering

- ▶ **Før alle arbeider på elektroverktøyet utføres må støpselet trekkes ut av stikkkontakten.**
- ▶ **Kontroller at sprøytepipstolen og basisenheten er montert fullstendig og med alle tetningselementer.**

Bare da kan finsprøytingssystemets funksjon og sikkerhet garanteres.

Koble til luftslangen (se bilde A1–A3)

- Åpne festebøylen (**24**), og rull luftslangen (**20**) helt ut av basisenheten (**22**).

Tilkobling av basisenheten:

- Sett en av bajonettlåsene (**21**) til luftslangen godt fast i utsparingene til basisenhetens kobling (**26**) i samsvar med pilmerkene.
- Drei bajonettlåsen en kvart omdreining med urviseren.

Tilkobling på sprøytepipstolen:

- Sett den andre bajonettlåsen (**21**) til luftslangen godt fast i utsparingene til sprøytepipstolens kobling (**9**) i samsvar med pilmerkene.
- Drei bajonettlåsen en kvart omdreining med urviseren.

Merknad: Før du fyller på sprøytemateriale, fjerner du luftslangen (**20**) (drei bajonettlåsen (**21**) en kvart omdreining mot urviseren, og trekk bajonettlåsen (**21**) ut av koblingen (**9**)).

Bytte dysehette (se bilde B1–B2)

Finsprøytingssystemet leveres med tre dysehetter:

	Dysehette		
	(10)	(11)	(12)
Maling	Hvit	Grå	Svart
Leveringstilstand	Montert	i tilbehørsrommet (27) under festebøylen (24)	
Bruksområde	"Vegg"	"Tre/lasur"	"Tre/lakk"

Merknad: Kontroller sprøytematerialet ved å røre rundt før du velger dysehette. Tyntflytende materiale (for eksempel tremaling) er lettere å sprøyte med den grå dysehette (**11**) eller den svarte dysehette (**12**), og tyktflytende materiale (for eksempel veggmaling) er lettere å sprøyte med den hvite dysehette (**10**).

- For å bytte dysehette skrur du av overfalsmutteren (**3**).
- Trekk av lufthetten (**2**).
- Skru av den monterte dysehette.
- Åpne festebøylen (**24**), og ta ønsket dysehette ut av tilbehørsrommet (**27**).
- Skru ønsket dysehette på gjengene i sprøytepipstolen.
- Sett lufthetten (**2**) på dysehette, og stram med overfalsmutteren (**3**).

Bruk

- **Før alle arbeider på elektroverktøyet utføres må støpselet trekkes ut av stikkkontakten.**

Arbeidsforberedelse

- **Sprøyting er ikke tillatt ved vann og vassdrag eller i områder i nærheten av vann.**
- Pass på å kjøpe miljøvennlig maling, lakk og sprøytemidler.

Forberedelse av sprøyteflaten

Sprøyteflaten må være ren, tørr og fettfri.

- Ru opp glatte flater, og fjern slipestøvet deretter. Ved bruk kan alle flater som ikke er tildekket tilsmusses av sprøyteåken. Forbered derfor omgivelsene rundt sprøyteflaten grundig:
 - Dekk gulv, innredning, dører, vinduer, dør- og vindusrammer omhyggelig. Til tildekking av gulv anbefales for eksempel malerfilt.
 - Fest tildekkingsmaterialet. Tildekkingsmateriale som ikke er tilstrekkelig festet kan løsne eller bli blåst bort av den kraftige luftstrømmen.
- **Masker stikkontakter og brytere omhyggelig.** Stikkontakter og brytere som ikke er tildekket, kan føre til kortslutning, og de øker risikoen for elektrisk støt.

Forberede sprøytematerialet

- **Kontroller at sprøytematerialet og fortynningsmiddelet passer sammen.** Ved bruk av feil fortynningsmiddel kan det oppstå klumper som tetter sprøytepipistolen.
- **Ved fortynning av sprøytematerialet er det viktig å passe på at blandingens flammepunkt ligger over 55 °C igjen etter fortynningen.** Fortynning med for eksempel løsemiddelholdig lakk senker flammepunktet.
- **Se opplysningene fra malingsprodusenten om sprøytebarhet, for eksempel i den tekniske informasjonen eller databladet. Sprøyt ikke maling som ifølge produsentens anvisninger ikke er egnet for sprøyting.**
 - Rør sprøytematerialet godt. Bruk av sprøytemateriale med romtemperatur gir et bedre sprøytebilde.
 - Fortynn eventuelt sprøytematerialet. Hvis sprøytebildet ikke er tilfredsstillende ved prøvesprøytingen, fortynner du i trinn på 5 % helt til sprøytebildet er optimalt.

Sprøytemateriale	Anbefalt fortynning
Trebeskyttelsesmiddel, olje, lasur, impregnering, vann	0 %
Løsemiddel- eller vannfortynnbar (anbefalt) emaljelakk, grunning, rustbeskyttelsesgrunning, radiatorlakk, tykksjikt-lasur	0–5 %

Sprøytemateriale	Anbefalt fortynning
Dispersjonsmaling og lateksmaling (maling for innvendige vegger)	minst 5 %

Fortynningstabell

Sprøytemateriale [ml]	Fortynningsmiddel [ml] for fortynning		
	5 %	10 %	15 %
300	15	30	45
400	20	40	60
500	25	50	75
600	30	60	90
700	35	70	105
800	40	80	120

Fylle på sprøytemateriale (se bilde C1–C2)

Merknad: Før du fyller på sprøytematerialet, fjerner du luftslangen (20) (drei bajonettlåsen (21) en kvart omdreining mot urviseren, og trekk bajonettlåsen (21) ut av koblingen (9)).

- Hvis du bruker store malingsbeholdere, kan det være fornuftig å helle sprøytematerialet over i et mindre spann (14) (for eksempel 10 l veggmaling i et tomt 2,5- eller 5,0-liters spann).
- Hold fast sprøytepipistolen med den ene hånden, og drei beholderen (7) i retning "Åpne"-symbolet med den andre hånden.
- Trekk sprøytepipistolen fra beholderen (7).
- Hvis du bruker sprøytemateriale som er brukket, legger du den grundig rengjorte påfyllingssilen (13) på beholderen (7) for å stoppe eventuelle malingsklumper når du fyller på.
- Hell sprøytematerialet i beholderen (7), **maksimalt opp til 1000-merket**.
- Sett sprøytepipistolen på beholderen (7). Drei beholderen (7) retning "Lukk"-symbolet helt til det høres at låseringen (6) låses.
- Utfør en prøvesprøyting på en testflate.



Hvis du oppnår optimalt sprøyteresultat, kan du begynne å sprøyte.

Eller

Hvis sprøyteresultatet ikke er tilfredsstillende eller det ikke kommer ut noe maling: (se „Utbedring av feil“, Side 110)

Igangsetting

- **Vær oppmerksom på nettspenningen!** Spenningen til strømkilden må stemme overens med angivelsene på elektroverktøyet's typeskilt.
- **Pass på at basisenheten ikke kan suge opp støv eller annen smuss under drift.**
- **Pass på at du aldri sprøyter på basisenheten.**
- **Avbryt sprøytingen hvis det kommer du væske andre steder enn fra dysen under sprøytingen, og reparer sprøytepipistolen.** Det er fare for elektrisk støt.

► Sprøyt ikke på deg selv, andre personer eller dyr.

Slå på (se bilde D)

- Kontroller om riktig dysehette er satt på. (se „Bytte dysehette (se bilde B1–B2)“, Side 105)
- Sett støpselet inn i stikkkontakten.
- Ta sprøytepipistolen i hånden og rett den mot sprøyteflaten.
- Trykk på av/på-knappen (25) for å slå på.
- Sett av/på-knappen (25) på ønsket bruksområde (se „Stille inn luftmengden (se bilde D)“, Side 107) for å regulere luftmengden.
- Trykk på betjeningsbryteren (5) på sprøytepipistolen.

Merknad: Når basisenheten er slått på, strømmer det alltid ut luft fra lufthetten (2).

Utkobling

- Slipp betjeningsbryteren (5) og trykk på av/på-knappen (25) for å slå av.
- Trekk støpselet ut av stikkkontakten.

Arbeidshenvisninger

Sprøyte (se bilde E–H)

Merknad: Vær oppmerksom på vindretningen når du bruker elektroverktøyet utendørs.

- Utfør først en prøvesprøyting, og still inn sprøytebildet og mengden sprøytemateriale i samsvar med sprøytematerialet.
- Innstillinger, se avsnittene nedenfor.
- Det er viktig å holde sprøytepipistolen i jevn avstand på 20–25 cm loddrett mot sprøyteobjektet.
- Begynn sprøytingen utenfor sprøyteflaten.
- Beveg sprøytepipistolen jevnt horisontalt eller vertikalt, avhengig av innstilt sprøytemønster.
- En ensartet overflatekvalitet oppnås ved overlapp på 4–5 cm på sprøytebanene.
- Ved sprøytemaling av liggende objekter eller over hodehøyde holder du sprøytepipistolen litt skrått og beveger deg bakover, bort fra den sprøytede flaten.

Snublefare! Vær oppmerksom på eventuelle hindringer.

- Unngå avbrudd innenfor sprøyteflaten.

En jevn føring av sprøytepipistolen gir en enhetlig overflatekvalitet.

En ujevn avstand og sprøytevinkel fører til en sterk malingståkedannelse og dermed til en ujevn overflate.

- Avslutt sprøytingen utenfor sprøyteflaten.

Sprøyt aldri beholderen for sprøytemateriale helt tom. Hvis det ikke er sprøytemateriale rundt stigerøret lenger, blir sprøytestrålen avbrutt, og resultatet blir ujevnt.





- Kontroller dysehetten (10) / (11) / (12) og lufthetten (2) etter pauser eller ny påfylling av beholderen (7), og rengjør dem ved behov.
- Hvis det samler seg sprøytemateriale på lufthetten (2) eller dysehetten, rengjør du komponentene med

rengjøringsbørsten som følger med (28) eller en vanlig oppvaskbørste.

Stille inn sprøytebildet (se bilde I)

► Trykk aldri på betjeningsbryteren (5) mens du justerer lufthetten (2).

- Drei lufthetten (2) til ønsket stilling.

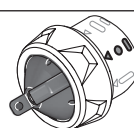
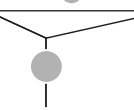

Lufthette	Sprøytestråle	Bruksområde
		Vannrett flat stråle til vertikal arbeidsretning
		Loddrett flat stråle til horisontal arbeidsretning
		Rund stråle for hjørner, kanter og vanskelig tilgjengelige steder

Stille inn mengde sprøytemateriale (se bilde J)

(PAINT)Volume)

- Drei på innstillingshjulet (4) for å stille inn ønsket mengde sprøytemateriale:
Trinn 1/2/3: bruksområde "Tre/lasur/lakk",
trinn 4/5: bruksområde "Vegg".
- Begynn med en prøvesprøyting på trinn 1, og øk sprøytematerialmengden helt til sprøytebildet er som ønsket. Hvis du ikke lykkes i å oppnå et tilfredsstillende sprøytebilde, fortynder du sprøytematerialet i trinn på 5 % (se „Forberede sprøytematerialet“, Side 106).

Merknad: Intensiteten til malingspåføringen avhenger i svært stor grad av bevegelsehastigheten.

Mengde sprøytemateriale	Innstilling	
For mye sprøytemateriale på sprøyteflaten	Mengden sprøytemateriale må reduseres.	
	– Still inn på ett trinn lavere.	
For lite sprøytemateriale på sprøyteflaten	Mengden sprøytemateriale må økes.	
	– Still inn på ett trinn høyere.	

Stille inn luftmengden (se bilde D)

(AIR)Volume)

- Still inn bruksområdet ved å dreie på luftmengdereguleringen (25) for å stille inn riktig luftmengde og trykk for sprøytematerialet som brukes. Begynn med minimum/bruksområde «Tre/lasur».

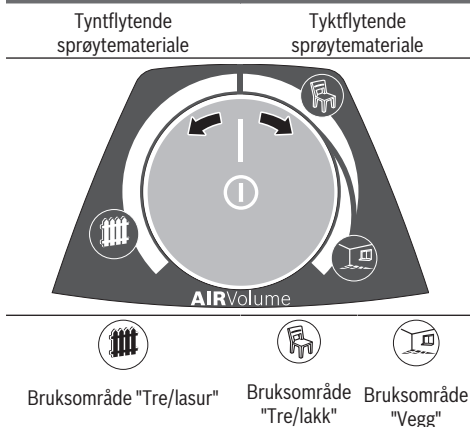
Stille inn bruksområde

Luftmengden og trykket kan reguleres trinnløst for de enkelte bruksområdene.

For sterk malingsståke:
Luftmengden må reduseres.

- Drei luftmengdereguleringen (25) mot venstre.

For grov forstøvning:
Luftmengden må økes.

- Drei luftmengdereguleringen (25) mot høyre.

Fukting av tapet

For å gjøre det lettere å fjerne gammel tapet kan du spraye tapeten med varmt vann (maks. 55 °C). Da bruker du den grå dyseheten (11).

Pauser og transport (se bilde K–L)

Basisenheten er utstyrt med et bærehåndtak (23), slik at finsprøytingssystemet er enkelt å transportere.

På undersiden av basisenheten (22) er det montert hjul. Under arbeidet kan du trekke basisenheten etter deg med luftslangen (20).

Under pauser kan sprøytepipstolen (1) settes på en plan arbeidsflate. Det kan ikke renne ut noe sprøytemateriale.

- **Sett alltid sprøytepipstolen loddrett på et jevnt underlag når den er fylt.** Det kan renne ut sprøytemateriale fra sprøytepipstolen hvis du legger den ned.

Service og vedlikehold**Vedlikehold og rengjøring**

- **Før alle arbeider på elektroverktøyet utføres må støpselet trekkes ut av stikkkontakten.**
- **Hold selve elektroverktøyet og ventilasjonsslissene alltid rene, for å kunne arbeide bra og sikkert.**

Hvis det er nødvendig å skifte ut tilkoblingsledningen, må dette gjøres av **Bosch** eller godkjente **Bosch** serviceverksteder, slik at det ikke oppstår fare for sikkerheten.

- **Rengjør de enkelte delene i finsprøytingssystemet, spesielt alle malingsførende komponenter, grundig hver gang systemet har vært i bruk.** Riktig rengjøring er en forutsetning for at sprøytepipstolen skal fungerer problemfritt og sikkert. Eventuelle garantikrav avvises ved manglende eller feil rengjøring.

Rengjøring etter bruk av vannbasert maling (se bilde M)

Rengjør alltid sprøytepipstolen og beholderen for sprøytemateriale med varmt vann.

Du må aldri rengjør dyse- og lufthullene på sprøytepipstolen med spisse gjenstander.

- Slå av basisenheten (22), og fjern luftslangen (20) fra sprøytepipstolen (1).
- Løsne beholderen (7) fra sprøytepipstolen (1). Hold beholderen (7) under stigerøret (17), og trykk på betjeningsbryteren (5) på sprøytepipstolen, slik at sprøytematerialet kan renne tilbake til beholderen.
- Tøm beholderen (7) fullstendig. Sprøytematerialet kan oppbevares i en lufttett lukket malingsbeholder og brukes senere. Bruk for eksempel reservebeholderen (8) med lokk eller den originale beholderen til sprøytematerialet.
- Rengjør beholderen (7).
- Demonter stigerøret (17) med beholdertetningen (16), og spyl den grundig. Fest stigerøret (17) med beholdertetningen (16) på sprøytepipstolen igjen.
- Fyll beholderen (7) med varmt vann, og fest den på sprøytepipstolen (1) igjen.
- Koble luftslangen (20) til sprøytepipstolen (1) igjen.
- Sprøyt helt til det bare kommer ut klart vann. Fyll eventuelt beholderen med varmt vann igjen.
- Fjern luftslangen (20) både fra basisenheten (22) og sprøytepipstolen (1).
- Rengjør eventuelt basisenheten med en fuktig klut, og fjern deretter basisenheten (22) og luftslangen (20) fra de umiddelbare omgivelsene for rengjøringen.
- Ta av overfalsmutteren (3), lufthetten (2), den benyttede dyseheten (10)/(11)/(12) og stigerøret (17) med beholdertetningen (16).
- Rengjør alle malingsførende deler med rengjøringsbørsten (28) eller en vanlig oppvaskbørste i et spann med varmt vann. Rengjør også malingskanalen (19) til sprøytepipstolen (1).
- Kontroller at stigerøret (17) og beholdertetningen (16) er uskadet og er rengjort for sprøytemateriale.
- Rengjør luftehullet (18) med rengjøringsbørsten (28).
- Rengjør påfyllingssilen (13) grundig med varmt vann ved behov.
- Rengjør beholderen (7) og sprøytepipstolen (1) utvendig med en fuktig klut.
- La alle delene tørke omhyggelig før du setter dem sammen igjen.
- Monter finsprøytingssystemet igjen, i omvendt rekkefølge.

Skyv beholdertetningen (16) oppover i sporet til stigerøret (17) igjen.

Kontroller at beholdertetningen sitter nøyaktig i hele sporet til stigerøret, slik at sprøytepipstolen tettes ordentlig.

Husk å skyve stigerøret (17) til det stopper på malingskanalen (19) igjen.

Rengjøring etter bruk av løsemiddelbasert maling (se bilde M)

Rengjør alltid sprøytepipstolen og beholderen for sprøytemateriale alltid med fortynningsmiddelet som passer for det brukte sprøytematerialet.

Du må aldri rengjøre dyse- og lufthullene på sprøytepipstolen med spisse gjenstander.

Bruk egnede hansker under rengjøring med løsemiddel og løsemiddelbasert maling.

- Slå av basisenheten (22), og fjern luftslangen (20) fra sprøytepipstolen (1).
- Rengjør eventuelt basisenheten med en klut fuktet med fortynningsmiddel, og fjern basisenheten (22) og luftslangen (20) fra de umiddelbare omgivelsene der det rengjøres.
- Løsne beholderen (7) fra sprøytepipstolen (1). Hold beholderen (7) under stigerøret (17), og trykk på betjeningsbryteren (5) på sprøytepipstolen, slik at sprøytematerialet kan renne tilbake til beholderen.
- Tøm beholderen (7) fullstendig. Sprøytematerialet kan oppbevares i en lufttett lukket malingsbeholder og brukes senere. Bruk for eksempel reservebeholderen (8) med lokk eller den originale beholderen til sprøytematerialet.
- Rengjør beholderen (7).
- Demonter stigerøret (17) med beholdertetningen (16), og spyl den grundig. Fest stigerøret (17) med beholdertetningen (16) på sprøytepipstolen igjen.
- Fyll halve beholderen (7) med løsemiddel, og fest den på sprøytepipstolen (1) igjen.
- Rist sprøytepipstolen flere ganger. Pass på at du ikke sprøyter ut fortynningsmiddelet. **Det medfører eksplosjonsfare.**
- Løsne beholderen (7) fra sprøytepipstolen (1), og tøm den helt i en materialboks som kan lukkes.
- Ta av overfalsmutteren (3), lufthetten (2), den benyttede dyseheten (10)/ (11)/ (12) og stigerøret (17) med beholdertetningen (16).
- Rengjør alle malingsførende deler med rengjøringsbørsten (28) eller en vanlig oppvaskbørste i et spann med fortynningsmiddel. Rengjør også malingskanalen (19) til sprøytepipstolen (1).

- Kontroller at stigerøret (17) og beholdertetningen (16) er uskadet og er rengjort for sprøytemateriale. Rengjør om nødvendig beholdertetningen (16) en gang til med fortynningsmiddel.
- Rengjør luftehullet (18) med rengjøringsbørsten (28).
- Rengjør påfyllingssilen (13) grundig med fortynningsmiddel ved behov.
- Rengjør beholderen (7) og sprøytepipstolen (1) utvendig med en klut fuktet med fortynningsmiddel.
- La alle delene tørke omhyggelig før du setter dem sammen igjen.
- Monter finsprøytingssystemet igjen, i omvendt rekkefølge. Skyv beholdertetningen (16) oppover i sporet til stigerøret (17) igjen. Kontroller at beholdertetningen sitter nøyaktig i hele sporet til stigerøret, slik at sprøytepipstolen tettes ordentlig. Husk å skyve stigerøret (17) til det stopper på malingskanalen (19) igjen.

Rengjøre luftfilteret (se bilde N)

Luftfilteret (30) må rengjøres nå og da. Hvis luftfilteret er svært skittent, må det skiftes ut.

- Åpne luftfilterdekselet (29).
 - Ta ut luftfilteret (30).
 - Litt skittent: Rengjør luftfilteret (30) ved å banke på det. *Eller* Svært skittent: Rengjør luftfilteret (30) under rennende vann, og la det deretter tørke godt for å unngå muggdannelse. *Eller* Skift ut luftfilteret (30).
 - Sett inn luftfilteret igjen.
 - Lukk luftfilterdekselet (29) igjen.
- **Bruk aldri finsprøytingssystemet uten luftfilter.** Smusspartikler kan komme inn i motorrommet og skade det.

Materialdeponering

Forurenset fortynningsmiddel, sprøytematerialrester og eventuelle rester av fortynningsmiddel må kastes forskriftsmessig og miljøvennlig. Følg produsentens anvisninger for kassering og de lokale forskriftene for håndtering av spesialavfall.

Miljøfarlige kjemikalier må ikke havne i jord, grunnvann eller vassdrag. Du må aldri kaste miljøfarlige kjemikalier i avløp!

Lagring

- Før du setter bort finsprøytingssystemet, rengjør du det grundig og lar alle delene tørke helt før de settes sammen igjen.

Utbedring av feil

Problem	Årsak	Løsning
Sprøytematerialet dekker ikke riktig	For lite sprøytemateriale	Drei innstillingshjulet (4) i retning trinn 5
	For stor avstand til sprøyteflaten	Reduser sprøyteavstanden
	For lite sprøytemateriale på sprøyteflaten, det er sprøytet for sjeldent over sprøyteflaten	Sprøyt oftere over sprøyteflaten
	For tykt sprøytemateriale	Fortynn sprøytematerialet igjen, og utfør en prøvesprøyting
Sprøytematerialet renner etter påføring	For mye sprøytemateriale påført	Drei innstillingshjulet (4) i retning trinn 1
	For liten avstand til sprøyteflaten	Øk sprøyteavstanden
	For tynt sprøytemateriale	Fyll på originalt sprøytemateriale
	Det er sprøytet for ofte over samme sted	Fjern malingen, og sprøyt ikke så mange ganger over ett sted
For grov forstøving	For mye sprøytemateriale	Drei innstillingshjulet (4) i retning trinn 1
	For liten luftmengde	Drei luftmengdereguleringen (25) mot høyre
	Hvit dysehette (10) satt på (for stor dysediameter)	Sett på den grå (11) eller svarte dysehetten (12)
	Skitten dysenål (15)	Rengjør dysenålen
	For tykt sprøytemateriale	Fortynn sprøytematerialet igjen, og utfør en prøvesprøyting
	Svært skittent luftfilter (30)	Skift ut luftfilteret
For tett sprøytetåke	For mye sprøytemateriale påført	Drei innstillingshjulet (4) i retning trinn 1
	For stor luftmengde	Drei luftmengdereguleringen (25) mot venstre
	For stor avstand til sprøyteflaten	Reduser sprøyteavstanden
Sprøytestrålen pulserer	For lite sprøytemateriale i beholderen	Fyll på sprøytemateriale
	Luftehullet (18) på stigerøret (17) er tilstoppet	Rengjør stigerøret og luftehullet
	Stigerøret (17) er løst	Skyv stigerøret til det stopper på malingskanalen (19)
	Beholdertetningen (16) ikke satt inn i eller ikke plassert riktig i sporet til stigerøret (17)	Plasser beholdertetningen nøyaktig i sporet til stigerøret hele veien rundt
	Dysehette (10)/(11)/(12) sitter løst	Stram dysehette
	Svært skittent luftfilter (30)	Skift ut luftfilteret
	For tykt sprøytemateriale	Fortynn sprøytematerialet igjen, og utfør en prøvesprøyting
	Det drypper sprøytemateriale på dysehette	Sprøytemateriale har samlet seg på dysehette (10)/(11)/(12) , dysenålen (15) og lufthette (2)
Det kommer ikke noe sprøytemateriale ut av dysehette	Dysehette (10)/(11)/(12) sitter løst	Stram dysehette
	Basisenheten er slått av	Trykk på av/på-knappen (25)
	Ingen trykkoppbygning i beholderen (7) , ettersom beholderen ikke er helt lukket	Drei beholderen (7) i retning "Lukk"-symbolet, helt til det høres at låseringen (6) låses
	Stigerøret (17) er løst	Skyv stigerøret til det stopper på malingskanalen (19)
	Dysenålen (15) er tilstoppet	Rengjør dysenålen
	Stigerøret (17) er tilstoppet	Rengjør stigerøret
	Luftehullet (18) på stigerøret (17) er tilstoppet	Rengjør stigerøret og luftehullet

Problem	Årsak	Løsning
	Beholdertetningen (16) mangler eller er skadet	Skyv (den nye) beholdertetningen inn i sporet, over stigerøret
	For tykt sprøytemateriale	Fortynn sprøytematerialet igjen, og utfør en prøvesprøyting
	Skittent sprøytemateriale (malingsklumper)	Tøm sprøytepipstolen helt og rengjør den; hell på sprøytemateriale via påfyllingssilen (13) ved påfylling

Kundeservice og kundeveiledning

Kundeservice hjelper deg med spørsmål om reparasjon og vedlikehold av produktet ditt og reservedelene. Du finner også sprengskisser og informasjon om reservedeler på www.bosch-pt.com

Boschs kundeveilederteam hjelper deg gjerne hvis du har spørsmål om våre produkter og tilbehør.

Ved alle forespørsler og reservedelsbestillinger må du oppgi det 10-sifrede produktnummeret som er angitt på produktets typeskilt.

Norsk

Robert Bosch AS
Postboks 350
1402 Ski
Tel.: 64 87 89 50
Faks: 64 87 89 55

Du finner adresser til andre verksteder på:

www.bosch-pt.com/serviceaddresses

Deponering

Sprøytepipstol, elektroenhet, tilbehør og emballasje må leveres til miljøvennlig gjenvinning.



Elektroverktøy må ikke kastes i vanlig søppel!

Bare for land i EU:

Jf. det europeiske direktivet 2012/19/EU vedr. gamle elektriske og elektroniske apparater og tilpassingen til nasjonale lover må gammelt elektroverktøy som ikke lenger kan brukes, samles inn og leveres inn til en miljøvennlig resirkulering.

Ikke-forskriftsmessig håndtering av elektrisk og elektronisk avfall kan føre til miljø- og helseskader på grunn av eventuelle farlige stoffer.

Suomi

Turvallisuusohjeet

Yleiset sähkötyökalujen turvaohjeet

VAROITUS Lue kaikki tämän sähkötyökalun mukana toimitetut varoitukset, ohjeet, kuvat ja tekniset tiedot. Alla mainittujen ohjeiden noudattamisen laiminlyönti saattaa aiheuttaa sähköiskun, tulipalon ja/tai vakavan loukkaantumisen.

Säilytä kaikki turvallisuusohjeet ja muut ohjeet tulevaisuutta varten.

Turvallisuusohjeissa käytetty käsite "sähkötyökalu" käsittää verkkokäyttöisiä sähkötyökaluja (verkkojohdolla) ja akku-käyttöisiä sähkötyökaluja (ilman verkkojohtoa).

Työpaikan turvallisuus

- **Pidä työskentelyalue puhtaana ja hyvin valaistuna.** Työpaikan epäjärjestys tai valaisemattomat työalueet voivat johtaa tapaturmiin.
- **Älä työskentele sähkötyökalulla räjähdysalttiissa ympäristössä, jossa on palavaa nestettä, kaasua tai pölyä.** Sähkötyökalu muodostaa kipinöitä, jotka saattavat sytyttää pölyn tai höyryn.
- **Pidä lapset ja sivulliset loitolla sähkötyökalua käytäessäsi.** Voit menettää laitteen hallinnan, jos suuntaat huomiosi muualle.

Sähköturvallisuus

- **Sähkötyökalun pistotulpan tulee sopia pistorasiaan. Pistotulppaa ei saa muuttaa millään tavalla. Älä käytä minkäänlaisia pistorasia-adaptoreita maadoitettujen sähkötyökalujen kanssa.** Alkuperäisessä kunnossa olevat pistotulpat ja sopivat pistorasiat vähentävät sähköiskun vaaraa.
- **Vältä maadoitettujen pintojen, kuten putkien, patteiden, liesien tai jääkaappien koskettamista.** Sähköiskun vaara kasvaa, jos kehosi on maadoitettu.
- **Älä altista sähkötyökalua sateelle tai kosteudelle.** Veden pääsy sähkötyökalun sisään kasvattaa sähköiskun riskiä.
- **Älä käytä verkkojohtoa väärin. Älä käytä johtoa sähkötyökalun kantamiseen, ripustamiseen tai pistotulpan irrottamiseen pistorasiasta vetämällä. Pidä johto loitolla kuumuudesta, öljystä, terävistä reunoista ja**

liikkuvista osista. Vahingoittuneet tai sotkeutuneet johdot kasvattavat sähköiskun vaaraa.

- ▶ **Käyttäessäsi sähkötyökalua ulkona käytä ainoastaan ulkokäyttöön soveltuva jatkajohtoa.** Ulkokäyttöön soveltuvaan jatkojohtoon käyttö pienentää sähköiskun vaaraa.
- ▶ **Jos sähkötyökalua on pakko käyttää kosteassa ympäristössä, on käytettävä vikavirtasuojakytkintä.** Vikavirtasuojakytkimen käyttö vähentää sähköiskun vaaraa.

Henkilöturvallisuus

- ▶ **Ole valpas, kiinnitä huomiota työskentelyysi ja noudata tervettä järkeä sähkötyökalua käyttäessäsi. Älä käytä mitään sähkötyökalua, jos olet väsynyt tai huumaiden, alkoholin tai lääkkeiden vaikutuksen alaisena.** Hetken tarkkaamattomuus sähkötyökalua käytettäessä saattaa johtaa vakavaan loukkaantumiseen.
- ▶ **Käytä henkilökohtaisia suojavarusteita. Käytä aina suojalaseja.** Henkilökohtaisen suojavarustuksen (esim. pölynaamari, luistamattomat turvajalkineet, suojakypärä tai kuulonsuojaimet kulloisenkin tehtävän mukaan) käyttö vähentää loukkaantumisriskiä.
- ▶ **Estä tahaton käynnistyminen. Varmista, että käynnistyskytkin on kytketty pois päältä ennen kuin yhdistät työkalun sähköverkkoon ja/tai akkuun, otat työkalun käteen tai kannat sitä.** Jos kannat sähkötyökalua sormi käynnistyskytkimellä tai kytket sähkötyökalun pistotulpan pistorasiaan käynnistyskytkimen ollessa käyntiasennossa, altistat itsesi onnettomuuksille.
- ▶ **Poista mahdollinen säätötyökalu tai kiinnitysavain ennen kuin käynnistät sähkötyökalun.** Kiinnitysavain tai säätötyökalu, joka on unohdettu paikalleen sähkötyökalun pyörittävään osaan, saattaa aiheuttaa tapaturman.
- ▶ **Vältä kurkottelua. Huolehdi aina tukevasta seisomiasennosta ja tasapainosta.** Näin pystyt paremmin hallitsemaan sähkötyökalun odottamattomissa tilanteissa.
- ▶ **Käytä tarkoitukseen soveltuvia vaatteita. Älä käytä löysiä työvaatteita tai koruja. Pidä hiukset ja vaatteet poissa liikkuvien osien ulottuvilta.** Väljät vaatteet, korut ja pitkät hiukset voivat takertua liikkuviin osiin.
- ▶ **Jos laitteissa on pölynpoistoliitäntä, varmista, että se on kytketty oikein ja toimii kunnolla.** Pölynpoistojärjestelmän käyttö vähentää pölyn aiheuttamia vaaroja.
- ▶ **Työskentele keskittyneesti ja noudata aina turvallisuusmääräyksiä.** Hetkellisenkin huolimattomuus voi aiheuttaa vakavia vammoja.

Sähkötyökalun käyttö ja huolto

- ▶ **Älä ylikuormita laitetta. Käytä kyseiseen työhön tarkoitettua sähkötyökalua.** Sopivan tehoisella sähkötyökalulla teet työt paremmin ja turvallisemmin.
- ▶ **Älä käytä sähkötyökalua, jota ei voida käynnistää ja pysäyttää käynnistyskytkimestä.** Sähkötyökalu, jota ei voi enää hallita käynnistyskytkimellä, on vaarallinen ja täytyy korjauttaa.
- ▶ **Irrota pistotulppa pistorasista ja/tai irrota akku (jos irrotettava) sähkötyökalusta, ennen kuin suoritat sää-**

töjä, vaihdat tarvikkeita tai viet sähkötyökalun varastoon. Nämä varotoimenpiteet estävät sähkötyökalun tahattoman käynnistymisen.

- ▶ **Säilytä sähkötyökalut poissa lasten ulottuvilta, kun niitä ei käytetä. Älä anna sellaisten henkilöiden käyttää sähkötyökalua, joilla ei ole tarvittavaa käyttökoke-musta tai jotka eivät ole lukeneet tätä käyttöohjetta.** Sähkötyökalut ovat vaarallisia, jos niitä käyttävät kokemattomat henkilöt.
- ▶ **Pidä sähkötyökalut ja tarvikkeet hyvässä kunnossa. Tarkista liikkuvat osat virheellisen kohdistuksen tai jumittumisen varalta. Varmista, ettei sähkötyökalussa ole murtuneita osia tai muita toimintaa haittaavia vikoja. Jos havaitset vikoja, korjauta sähkötyökalu ennen käyttöä.** Monet tapaturmat johtuvat huonosti huolletuista sähkötyökaluista.
- ▶ **Pidä leikkausterät terävinä ja puhtaina.** Asianmukaisesti huolletut leikkaustyökalut, joiden leikkausreunat ovat teräviä, eivät jumitu herkästi ja niitä on helpompi hallita.
- ▶ **Käytä sähkötyökaluja, tarvikkeita, ruuvauskärkiä jne. näiden ohjeiden, käyttöolosuhteiden ja työtehtävän mukaisesti.** Sähkötyökalun määräystenvastainen käyttö saattaa aiheuttaa vaaratilanteita.
- ▶ **Pidä kahvat ja kädensijat kuivina ja puhtaina (öljytöminä ja rasvattomina).** Jos kahvat ja kädensijat ovat liukkaita, et pysty yllättävissä tilanteissa ohjaamaan ja hallitsemaan työkalua turvallisesti.

Huolto

- ▶ **Anna ainoastaan koulutettujen ammattihenkilöiden korjata sähkötyökalusi ja hyväksy korjauksiin vain alkuperäisiä varaosia.** Näin varmistat, että sähkötyökalu säilyy turvallisena.

Hienoruiskutusjärjestelmän turvallisuusohjeet

- ▶ **Pidä työskentelyalue siistinä ja hyvin valaistuna. Älä säilytä työskentelyalueella maali- tai liuotinsäiliöitä, rättejä tai muita tulenarkoja materiaaleja.** Itsesyttymisvaara. Pidä kunnossa olevat sammuttimet tai sammutuslaitteet aina käyttövalmiina.
- ▶ **Varmista ruiskutusalueen hyvä ilmanvaihto ja koko huonetilan riittävän tehokas raitisilman syöttö.** Haihtuvat palonarat liuottimet muodostavat räjähdysriskin ympäristön.
- ▶ **Älä tee ruiskutus- ja puhdistustöitä aineilla, joiden leimahduspiste on alle 55 °C. Käytä vesipohjaisia malleja, heikosti haihtuvia hiilivetyjä tai muita vastaavia aineita.** Helposti haihtuvat, höyrystyvät liuotinaineet muodostavat räjähdysvaarallisen ympäristön.
- ▶ **Älä ruiskuta sytytyslähteiden alueella (esimerkiksi staattisen sähkön aiheuttamat kipinät, avotuli, sytytysliekit, kuumat pinnat, moottorit, savukkeet sekä pistokkeiden kytkennän tai irrotuksen tai käyttökytkimien painamisen yhteydessä syntyvät kipinät).** Tällaiset kipinälähteet voivat sytyttää ympäröivän ilman.

- ▶ **Älä ruiskuta aineita, jos et tunne niiden vaarallisuutta.** Tuntemattomat aineet voivat johtaa vaarallisiin olosuhteisiin.
- ▶ **Älä suihkuta kiehuvaa vettä.** Suihkuta vain lämmintä vettä (enintään 55 °C), johon ei ole sekoitettu kemikaaleja.
- ▶ **Käytä lisäksi henkilökohtaisuojavarusteita, kuten sopivia työkasineita ja suojanaamaria/hengityssuojainta, kun suihkutat tai käsittelet kemikaaleja.** Suojavarusteiden käyttö kyseisissä työskentelyolosuhteissa vähentää altistumista vaarallisille aineille.
- ▶ **Huomioi ruiskutettavan aineen mahdollinen vaarallisuus. Huomioi ruiskutettavan aineen astiassa olevat merkinnät ja valmistajan antamat tiedot. Käytä vaadittavia henkilönsuojavarusteita.** Valmistajan antamia ohjeita on noudatettava tarkasti tulipalon, myrkköjen, karzinogeenien yms. aiheuttamien vaarojen välttämiseksi.
- ▶ **Pidä verkkovirtajohdon pistoke ja ruiskutusjärjestelmän käynnistyspainike puhtaana maalista ja muista nesteistä. Älä missään tapauksessa pidä johdosta kiinni sen pistoliitosten kohdalta.** Ohjeiden noudattamatta jättäminen voi aiheuttaa sähköiskun.
- ▶ **Pidä lapsia silmällä.** Näin saat varmistettua, etteivät lapset leiki hienoruiskutusjärjestelmän kanssa.



Symbolit

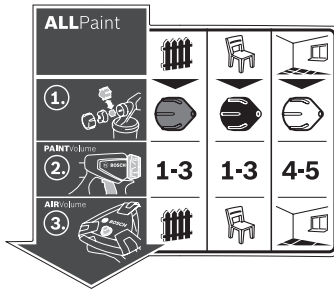

Hienoruiskutusjärjestelmän käyttöä neuvova tarra on perusyksikössä. Symbolien neuvoja noudattamalla pystyt käyttämään hienoruiskutusjärjestelmää entistä nopeammin ja turvallisemmin.

Symbolit ja niiden merkitys

ALLPaint



Yksityiskohtainen kuvaus

(katso "Määräyksenmukainen käyttö", Sivu 114)

Hienoruiskutusjärjestelmä soveltuu kuultovärien, lakkojen ja seinämaalien ruiskutukseen.

Käyttökohteena "puu/kuultoväri":
kuultovärien ja pohjamaalien ruiskutukseen

Käyttökohteena "puu/lakka":
liuotinpoisten ja vesihenteisten lakkamaalien, lakkojen ja öljyjen ruiskutukseen

Käyttökohteena "seinä":
dispersio- ja lateksimaalien ruiskutukseen



Vaihe 1:
oikean suutinpään valinta



Jos käyttökohteena on "puu/kuultoväri", valitse harmaa suutinpää (11)



Jos käyttökohteena on "puu/lakka", valitse musta suutinpää (12)



Jos käyttökohteena on "seinä", valitse valkoinen suutinpää (10)

(katso "Suutinpään vaihtaminen (katso kuvat B1-B2)", Sivu 115)



1-3
Jos käyttökohteena on "puu/kuultoväri", aseta

1-3
Jos käyttökohteena on "puu/lakka", aseta sää-

4-5
Jos käyttökohteena on "seinä", aseta säätö-

(katso "Ruiskutettavan aineen määrän säätäminen (katso kuva J)", Sivu 117)

Symbolit ja niiden merkitys

Yksityiskohtainen kuvaus

Vaihe 2: säätöpyörä (4) portaan ruiskutettavan aineen määrän säätäminen 1, 2 tai 3 kohdalle töpyörä (4) portaan 1, 2 tai 3 kohdalle pyörä (4) portaan 4 tai 5 kohdalle



Vaihe 3: ilmamäärän säätäminen



Aseta ilmamäärän säätimen (25) käyttöasennoksi "puu/kuultoväri"



Aseta ilmamäärän säätimen (25) käyttöasennoksi "puu/lakka"



Aseta ilmamäärän säätimen (25) käyttöasennoksi "seinä"

(katso "Ilmamäärän säätäminen (katso kuva D)", Sivü 117)

Tuotteen ja ominaisuuksien kuvaus



Lue kaikki turvallisuus- ja käyttöohjeet. Turvallisuus- ja käyttöohjeiden noudattamatta jättäminen voi johtaa sähköiskuun, tulipaloon ja/ tai vakavaan loukkaantumiseen.

Huomioi käyttöohjeiden etuosan kuvat.

Määräksenmukainen käyttö

Sähkötyökalulla voi levittää kaikkia yleisimpiä maaleja: dispersio- ja lateksimaaleja (seinämaaleja), liuotinpohjaisia ja vedellä ohennettavia (suositeltavaa) maaleja, lasyryjä, pohjamaaleja, kyllästeitä, kirkaslakkoja (ALLPaint), öljyjä ja vettä.

Sähkötyökalu ei sovellu lipeän, petsien, happopitoisten pinnotteiden, desinfiointiaineiden, kasvisuojeluaineiden eikä julkisivumaalien levittämiseen.

Kuvatut osat

Kuvattujen osien numerointi viittaa kuvasivulla olevaan sähkötyökalun kuvaan.

- (1) Suihkupistooli
- (2) Ilmakupu
- (3) Lukitusmutteri
- (4) Ruiskutettavan aineen määrän säätöpyörä
- (5) Käyttökytin
- (6) Sulkurengas
- (7) Ruiskutettavan aineen säiliö
- (8) Vaihtosäiliö ruiskutettavalle aineelle
- (9) Letkuliitin (suihkupistooli)
- (10) Suutinpää (valkoinen: käyttökohteelle "seinä")
- (11) Suutinpää (harmaa: käyttökohteelle "puu/kuultoväri")
- (12) Suutinpää (musta: käyttökohteelle "puu/lakka")
- (13) Täyttöseula
- (14) Täyttöastia^{a)}
- (15) Suutinneula
- (16) Säiliön tiiviste
- (17) Nousuputki

- (18) Ilmanpoistoreikä
- (19) Maalikanava
- (20) Ilmaletku
- (21) Bajonettikiinnitys
- (22) Perusyksikkö
- (23) Kantokahva
- (24) Pidinsanka
- (25) Ilmamäärän säätimellä varustettu käynnistyspainike
- (26) Letkuliitin (perusyksikkö)
- (27) Tarvikelokero
- (28) Puhdistusharja
- (29) Ilmansuodattimen kansi
- (30) Ilmansuodatin

a) **Kuvassa näkyvä tai tekstissä mainittu lisätarvike ei kuulu vakiovarustukseen. Koko tarvikevalikoiman voit katsoa tarvikeohjelmastamme.**

Tekniset tiedot

Hienoruiskutusjärjestelmä		PFS 5000 E
Tuotenumero		3 603 B07 2..
Nimellinen ottoteho	W	1 200
Tuottoteho	ml/min	500
3 m ² kokoisen pinnan maalausnopeus	min	1
Ruiskutettavan aineen säiliön tilavuus	ml	1 000
Ilmaletkun pituus	m	4
Paino	kg	4,9
EPTA-Procedure 01:2014 - ohjeiden mukaan		
Suojausluokka		□ / II

Tiedot koskevat 230 V:n nimellisjännitettä [U]. Tästä poikkeavien jännitteiden ja maakohtaisten mallien yhteydessä nämä tiedot voivat vaihdella.

Melu-/tärinä tiedot

Melupäästöarvot on määritetty **EN 62841-1** mukaan.

Tyyppillinen sähkötyökalun A-painotettu melutaso: äänenpainetaso **84 dB(A)**; äänentehotaso **95 dB(A)**. Epävarmuus K = **3 dB**.

Käytä kuulosuojaimia!

Tärinän kokonaisarvot a_h (kolmen suunnan vektorisumma) ja epävarmuus K on määritetty standardin **EN 62841-1** mukaan:

$$a_h < 2,5 \text{ m/s}^2, K = 1,5 \text{ m/s}^2$$

Näissä käyttöohjeissa ilmoitetut tärinä- ja melupäästö tiedot on mitattu standardissa määritetyn mittausmenetelmän mukaan ja niitä voi käyttää sähkötyökalujen keskinäiseen vertailuun. Ne soveltuvat myös tärinä- ja melupäästöjen alustavaan arviointiin.

Ilmoitetut tärinä- ja melupäästöt vastaavat sähkötyökalun pääasiallisia käyttötapoja. Tärinä- ja melupäästöt saattavat kuitenkin poiketa ilmoitetuista arvoista, jos sähkötyökalua käytetään toisiin töihin, muilla käyttötarvikkeilla tai riittämättömästi huollettuna. Tämä saattaa suurentaa koko työskentelyajan tärinä- ja melupäästöjä huomattavasti.

Tärinä- ja melupäästöjen tarkaksi arvioimiseksi on huomioitava myös ne ajat, jolloin laite on sammutettuna tai tyhjäkäynnillä. Tämä voi vähentää huomattavasti koko työskentelyajan tärinä- ja melupäästöjä.

Määrittele tarvittavat lisävarotoimenpiteet käyttäjän suojelemiseksi tärinän aiheuttamilta haitoilta (esimerkiksi sähkötyökalujen ja käyttötarvikkeiden huolto, käsien pitäminen lämpiminä ja työprosessien organisointi).

Asennus

- **Irrota pistotulppa pistorasiasta ennen kaikkia sähkötyökaluun kohdistuvia töitä.**
- **Varmista, että suihkupistooli ja perusyksikkö on asennettu kunnolla kaikkien tiivisteosien kanssa.** Tällä tavalla saat taattua hienoruiskutusjärjestelmän moitteettoman toiminnan ja turvallisuuden.

Ilmaletkun kytkeminen (katso kuvat A1–A3)

- Avaa pidinsanka (24) ja kelaat ilmaletku (20) kokonaan auki perusyksiköstä (22).

Perusyksikön liitäntä:

- kytke ilmaletkun ensimmäinen bajonettikiinnitys (21) nuolimerkintöjä vastaavasti perusyksikön liitoksen (26) aukkoihin.
- Käännä bajonettikiinnitystä neljänneskierroksen verran myötäpäivään.

Suihkupistoolin liitäntä:

- Kytke ilmaletkun toinen bajonettikiinnitys (21) nuolimerkintöjä vastaavasti suihkupistoolin liitoksen (9) aukkoihin.
- Käännä bajonettikiinnitystä neljänneskierroksen verran myötäpäivään.

Huomautus: poista ilmaletku (20) ennen ruiskutettavan aineen lisäämistä (käännä bajonettikiinnitystä (21) neljänneskierroksen verran vastapäivään ja vedä bajonettikiinnitys (21) irti liitoksesta (9)).

Suutinpään vaihtaminen (katso kuvat B1–B2)

Hienoruiskutusjärjestelmän vakiovarusteisiin kuuluu kolme suutinpäätä:

	Suutinpää		
	(10)	(11)	(12)
Väri	valkoinen	harmaa	musta
Toimitustila	asennettu paikalleen	tarvikelokerossa (27) pidinsangan (24) alla	
Käyttökohde	"seinä"	"puu/kuultoväri"	"puu/lakka"

Huomautus: tarkasta nesteen sakeus ennen suutinpään valitsemista sekoittamalla ruiskutettava ainetta. Ohutjuoksuinen aine (esim. kuullote) kannattaa ruiskuttaa harmaalla suutinpäällä (11) tai mustalla suutinpäällä (12), paksujuoksuinen aine (esim. seinämaali) kannattaa ruiskuttaa valkoisella suutinpäällä (10).

- Kun haluat vaihtaa suutinpään, ruuvaa lukitusmutteri (3) irti.
- Vedä ilmakupu (2) irti.
- Kierrä asennettu suutinpää irti.
- Avaa pidinsanka (24) ja ota haluamasi suutinpää ulos tarvikelokerosta (27).
- Kierrä haluamasi suutinpää suihkupistoolin kierteeseen.
- Työnnä ilmakupu (2) suutinpään päälle ja kiristä se lukitusmutterilla (3).

Käyttö

- **Irrota pistotulppa pistorasiasta ennen kaikkia sähkötyökaluun kohdistuvia töitä.**

Työn valmistelu

- **Ruiskutustyöt ovat kiellettyjä vesistöjen vieressä tai välittömässä läheisyydessä olevilla pinnoilla.**
- Kun ostat maaleja, lakkoja tai ruiskutettavia aineita, huomioi niiden ympäristöystävällisyys.

Ruiskutettavan pinnan valmistelu

Ruiskutettavien pintojen tulee olla puhtaita, kuivia ja rasvattomia.

- Karhenna sileät pinnat ja poista tämän jälkeen hiomapöly. Ruiskutussumu saattaa liata viereiset pinnat, jos niitä ei suojata peitteellä. Siksi on tärkeää valmistella maalattavan pinnan ympäristö perusteellisesti:
- Suojaa lattiat, kalusteet, ovet, ikkunat, ovien ja ikkunoiden kehykset jne. huolellisesti. Lattioiden peittämiseen suosittelemme esimerkiksi maalarin kuitukangasta.
- Kiinnitä suojapeitteet. Huonosti kiinnitetyt suojapeitteet saattavat irrota voimakkaan ilmavirran takia.

- **Peitä pistorasiat ja katkaisimet huolellisesti maalarinteipillä.** Suojaamattomat pistorasiat ja katkaisimet voivat aiheuttaa oikosulun ja sähköiskun.

Ruiskutettavan aineen valmistelu

- **Varmista ruiskutettavan aineen ja ohenteen keskinäisen yhteensopivuus, kun ohennat ruiskutettavaa ainetta.** Jos käytät väärää ohennetta, seokseen voi muodostua suihkupistooliin tukkivia paakkuja.
- **Varmista ruiskutettavan aineen ohentamisen yhteydessä, että seoksen leimahduspiste on myös ohentamisen jälkeen yli 55 °C.** Esim. liuotinpitoisten lakkojen ohentaminen alentaa niiden leimahduspistettä.
- **Huomioi esim. teknisissä tiedoissa tai tuotetiedotteissa olevat valmistajan antamat maalin ruiskutettavuutta koskevat tiedot. Älä käytä maaleja, jotka valmistajan mukaan eivät sovellu ruiskumaalaukseen.**
 - Sekoita ruiskutettava aine huolellisesti. Huoneenlämpöisen aineen käyttö johtaa parempaan ruiskutuskuviioon.
 - Tarvittaessa ohenna ruiskutettavaa ainetta. Jos koemaalaus ei tuota hyvää ruiskutuskuviota, ohenna 5 %:n portain, kunnes saavutat optimaalisen ruiskutuskuviion.

Ruiskutettava aine	Suosittelava ohennussuhde
Puunsuoja-aineet, öljyt, lasyirit, kyläseokset, vesi	0 %
Liuotin- tai vesiohenteiset (suositeltavia) lakkamaalit, pohjusteet, ruostumista estävät pohjamaalit, lämpöpatterimaalit, paksun kerroksen muodostavat lasyirit	0–5 %
Dispersio- ja lateksimaalit (seinämaalit)	vähintään 5 %

Ohennustaulukko

Ruiskutettava aine [ml]	Ohenne [ml]		
	5 %	10 %	15 %
300	15	30	45
400	20	40	60
500	25	50	75
600	30	60	90
700	35	70	105
800	40	80	120

Ruiskutettavan aineen lisääminen (katso kuvat C1–C2)

- Huomautus:** poista ilmaletku (20) ennen ruiskutettavan aineen lisäämistä (käännä bajonetikiinnitystä (21) neljänneskierroksen verran vastapäivään, vedä bajonetikiinnitys (21) irti liitoksesta (9)).
- Jos maali on suurissa astioissa, kaada tarvittaessa maalia pienempään täyttöastiaan (14) (esim. 10 l maalisangosta 2,5 tai 5,0 litran tölkkiin).
 - Pidä suihkupistoolia kädessä ja käännä toisella kädellä säiliötä (7) avaustunnuksen suuntaan.
 - Vedä suihkupistooli säiliöstä (7) irti.
 - Jos lisäät maalia ennestään avatusta astiasta, aseta perusteellisesti puhdistettu täyttöseula (13) säiliön (7)

päälle, jotta se suodattaa täytön yhteydessä mahdolliset maalikokkareet.

- Lisää ruiskutettavaa ainetta säiliöön (7) maks. 1 000-merkintään asti.
- Aseta suihkupistooli säiliön (7) päälle. Käännä säiliötä (7) suljentatunnuksen suuntaan, kunnes sulkurengas (6) napsahtaa kuuluvasti kiinni.
- Suorita koeruiskutus testipinnalle.

Jos ruiskutuskuviio on optimaalinen, voit alkaa maalata.

tai
Jos ruiskutustulos on epätydyttävä tai suihkupistoolista ei tule maalia: (katso "Vikojen korjaus", Sivu 119)

Käyttöönotto

- **Huomioi sähköverkon jännite!** Virtalähteen jännitteen tulee vastata sähkötyökalun laitekilvessä olevia tietoja.
- **Varmista, ettei perusyksikkö voi käytön aikana imeä pölyä tai muuta likaa.**
- **Älä missään tapauksessa ruiskuta maalia perusyksikön päälle.**
- **Keskeytä ruiskutus, jos ruiskutuksen aikana nestettä vuotaa muualta kuin kyseisestä suuttimesta. Korjaa suihkupistoolin vika.** Sähköiskuvaara.
- **Älä ruiskuta itseäsi, muita ihmisiä tai eläimiä kohti.**

Käynnistäminen (katso kuva D)

- Tarkasta, että pistooliin on asennettu oikea suutinpää. (katso "Suutinpään vaihtaminen (katso kuvat B1–B2)", Sivu 115)
- Kytke pistotulppa pistorasiaan.
- Ota suihkupistooli käteen ja suuntaa se ruiskutettavaa pintaa kohti.
- Käynnistä painamalla käynnistyspainiketta (25).
- Aseta ilmamäärän säätämiseksi käynnistyspainike (25) haluamasi käyttökohteen symbolin kohdalle (katso "Ilmamäärän säätäminen (katso kuva D)", Sivu 117).
- Paina suihkupistoolin käyttökytkintä (5).

Huomautus: kun perusyksikkö on kytketty päälle, ilmakuusta (2) virtaa jatkuvasti ilmaa.

Sammutus

- Vapauta käyttökytkin (5) ja kytke laite pois päältä painamalla käynnistyspainiketta (25).
- Irrota pistotulppa pistorasiasta.

Työskentelyohjeita

Ruiskuttaminen (katso kuvat E–H)

Huomautus: huomioi tuulen suunta, kun käytät sähkötyökalua ulkona.

- Suorita ensin koeruiskutus ja säädä ruiskutuskuviio ja ruiskutettavan aineen määrä ruiskutettavan aineen mukaan. Säädöt, katso seuraavat kappaleet.
- Pidä suihkupistoolia ehdottomasti 20–25 cm:n etäisyydellä ja kohtisuorassa asennossa ruiskutettavaan pintaan nähdessä.

- Aloita ruiskutus ruiskutettavan pinnan ulkopuolelta.
- Liikuta suihkupistoolia säädetyn ruiskutuskuivon mukaisesti tasaisesti vaakasuuntaan tai pystysuuntaan. Pinnasta saadaan tasainen, kun ruiskutuslinjat limittyvät keskenään 4–5 cm:n verran.
- Kun maalaat vaakasuorassa asennossa olevia esineitä tai pään yläpuolella olevia kohteita, pidä suihkupistoolia hie-man vinossa ja etene taaksepäin ruiskutettuun pintaan nähden.





Kompastumisvaara! Varo mahdollisia esteitä.

- Vältä keskeytyksiä pinnan ruiskutuksen aikana. Suihkipistoolia tasaisesti ohjaamalla saat aikaan laadukkaan pinnan.
- Epätasainen etäisyys ja ruiskutuskuilma lisää voimakkaasti maaliumua, jolloin pinnasta tulee epätasainen.
 - Lopeta ruiskutustyö ruiskutettavan pinnan ulkopuolella. Älä missään tapauksessa ruiskuta säiliötä aivan tyhjäksi. Jos nousuputki ei ole enää pinnan alla, suihku katkeaa ja pinnasta tulee epätasainen.
 - Tarkasta taukojen tai säiliön (7) täytön jälkeen suutinpää (10)/ (11)/ (12) ja ilmakupu (2) ja puhdistu ne tarvittaessa.
 - Jos ruiskutettavaa ainetta iskostuu ilmakupuun (2) tai suutinpäähän, puhdistu kyseinen osa mukana toimitetulla puhdistusharjalla (28) tai tavallisella tiskiharjalla.

Ruiskutuskuivon säätäminen (katso kuva I)

► Älä missään tapauksessa paina käyttökytkintä (5), kun säädät ilmakupua (2).

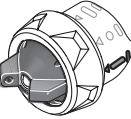
- Käännä ilmakupu (2) haluamaasi asentoon.

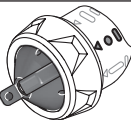
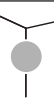
Ilmakupu	Suihku	Käyttökohde
		Vaakasuuntainen laakasuihku pystysuuntaiseen käyttöön
		Pystysuuntainen laakasuihku vaakasuuntaiseen käyttöön
		Pyöreä suihku nurkkia, reunoja ja vaikeapääsyisiä kohtia varten

Ruiskutettavan aineen määrän säätäminen (katso kuva J)

(PAINTVolume)

- Säädä haluamasi ruiskutettavan aineen määrä kiertämällä säätöpyörää (4): portaat 1/2/3 käyttökohteelle "puu/kuultoväri/lakka", portaat 4/5 käyttökohteelle "seinä".
- Aloita koeruiskutus 1-portaalla ja lisää maalimäärää, kunnes saavutat sopivan ruiskutuskuivon. Jos et saa tulok-

seksi sopivaa ruiskutuskuviota, ohenna maalia 5 %:n portain (katso "Ruiskutettavan aineen valmistelu", Sivut 116).

Huomautus: ruiskutusliikkeen nopeus vaikuttaa voimakkaasti maalin levitystehoon.

Ruiskutettavan aineen määrä

Pinnalla on liian paljon ruiskutettavaa ainetta

- Vähennä yhden portaatan verran.



Pinnalla on liian vähän ruiskutettavaa ainetta

- Lisää yhden portaatan verran.



Ilmamäärän säätäminen (katso kuva D)

(AIRVolume)

- Käännä ilmamäärän säädin (25) sopivan käyttötavan kohdalle, jotta voit säätää oikean ilmamäärän ja paineen käytettävälle aineelle. Aloita minimimäärällä/käyttötavalla "puu/lasyri".

Käyttötavojen säätö

Ohutjuoksuinen aine Paksujuoksuinen aine

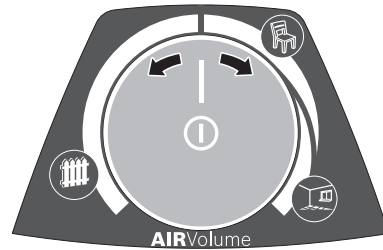

Käyttökohteena "puu/kuultoväri"



Käyttökohteena "puu/lakka"



Käyttökohteena "seinä"

Kulloisenkin käyttötavan puitteissa ilmamäärää ja painetta voidaan säätää portaattomasti.

Liian voimakas maaliumua: ilmamäärää täytyy vähentää.

- Käännä ilmamäärän säädintä (25) vasemmalle.

Liian karkea sumutus: ilmamäärää täytyy lisätä.

- Käännä ilmamäärän säädintä (25) oikealle.

Tapettien kostuttaminen

Vanhojen tapettien irrottamisen helpottamiseksi voit ruiskuttaa tapettipinnoille lämmintä vettä (maks. 55 °C). Käytä tähän harmaata suutinpäää (11).

Käyttötaudit ja kuljetus (katso kuvat K–L)

Perusyksikössä on kantokahva (23) hienoruiskutusjärjestelmän helppoon kuljettamiseen.

Perusyksikön (22) pohjassa on pyörät. Kun maalaat, voit vetää perusyksikköä perässä ilmaletkun (20) avulla.

Käyttötaukojen ajaksi suihkupistooliin (1) voi asettaa tasaiselle työtasolle. Tällöin ruiskutettavaa ainetta ei pääse valumaan ulos pistoolista.

► **Aseta täynnä oleva suihkupistooli aina pystyasentoon tasaiselle pinnalle.** Vaaka-asennossa olevasta suihkupistoolista saattaa vuotaa maalia.

Hoito ja huolto

Huolto ja puhdistus

► **Irrota pistotulppa pistorasiasta ennen kaikkia sähkötyökaluun kohdistuvia töitä.**

► **Pidä sähkötyökalu ja tuuletusaukot puhtaina luotettavan ja turvallisen työskentelyn varmistamiseksi.**

Jos virtajohto täytyy vaihtaa, turvallisuussyistä tämän saa tehdä vain **Bosch** tai valtuutettu **Bosch**-sähkötyökälujen huoltopiste.

► **Puhdista hienoruiskutusjärjestelmän erillisosot huolellisesti välittömästi käytön jälkeen, etenkin kaikki maalia johtavat osat.** Asianmukainen puhdistus takaa suihkupistoolin moitteettoman ja turvallisen toiminnan. Takuu raukeaa, jos laitteen puhdistaminen laiminlyödään tai se puhdistetaan epäasianmukaisesti.

Puhdistus vesipohjaisten maalien käytön jälkeen (katso kuva M)

Puhdista suihkupistooli ja ruiskutettavan aineen säiliö aina lämpimällä vedellä.

Älä missään tapauksessa puhdista suihkupistoolin suutin- ja ilmareikiä terävillä esineillä.

- Sammuta perusyksikkö (22) ja irrota ilmaletku (20) suihkupistoolista (1).
- Irrota säiliö (7) suihkupistoolista (1).
- Pidä säiliötä (7) nousuputken (17) alla ja paina suihkupistoolin käyttökytkintä (5), jotta maali voi valua takaisin säiliöön.
- Tyhjennä säiliö (7) täydellisesti. Maalia voi säilyttää seuraavaa käyttökertaa varten ilmatiiwiisti suljetussa maalisäiliössä. Käytä siihen esim. kannellista varasäiliötä (8) tai alkuperäistä maalipurkkia.
- Puhdista säiliö (7).
- Irrota nousuputki (17) säiliön tiivisteeseen (16) kanssa ja huuhtelee ne huolellisesti puhtaaksi. Kiinnitä nousuputki (17) säiliön tiivisteeseen (16) kanssa takaisin suihkupistooliin.
- Täytä säiliö (7) lämpimällä vedellä ja kiinnitä se takaisin suihkupistooliin (1).
- Liitä ilmaletku (20) suihkupistooliin (1).
- Ruiskuta, kunnes suuttimesta tulee enää vain puhdasta vettä. Tarvittaessa täytä säiliö uudelleen lämpimällä vedellä.
- Irrota ilmaletku (20) sekä perusyksiköstä (22) että suihkupistoolista (1).

- Puhdista tarvittaessa perusyksikköä kostutetulla liinalla ja poista perusyksikkö (22) ja ilmaletku (20) puhdistusalueen välittömästi läheisyydestä.
- Irrota lukitusmutteri (3), ilmakupi (2) ja käytettävä suutinpääd (10)/ (11)/ (12) sekä nousuputki (17) ja säiliön tiiviste (16).
- Puhdista kaikki maalia johtavat osat lämpimällä vedellä täytetyssä sangossa puhdistusharjan (28) tai tavallisen tiskiharjan avulla. Puhdista myös suihkupistooliin (1) maalikanava (19).
- Tarkasta, että nousuputki (17) ja säiliön tiiviste (16) ovat maalittomia ja ehjiä.
- Puhdista ilmanpoistoreikä (18) puhdistusharjalla (28).
- Tarvittaessa puhdista täyttöseula (13) perusteellisesti lämpimällä vedellä.
- Puhdista säiliön (7) ja suihkupistoolin (1) ulkopinta kostutetulla liinalla.
- Anna kaikkien osien kuivua perusteellisesti ennen kokonamista.
- Kokoa hienoruiskutusjärjestelmä päinvastaisessa järjestyksessä. Työnnä säiliön tiiviste (16) takaisin ylös nousuputken (17) uraan. Varmista, että säiliön tiiviste on kunnolla paikallaan nousuputken urassa, jotta suihkupistooli on ehdottoman tiivis. Varmista, että työnnät nousuputken (17) takaisin paikalleen maalikanavan (19) vasteeseen asti.

Puhdistus liuotinpohjaisten maalien käytön jälkeen (katso kuva M)

Puhdista suihkupistooli ja ruiskutettavan aineen säiliö aina ruiskutettavalle aineelle sopivalla ohenteella.

Älä missään tapauksessa puhdista suihkupistoolin suutin- ja ilmareikiä terävillä esineillä.

Käytä sopivia käsiineitä, kun puhdistustöissä on käsiteltävä liuottimia ja liuotinpohjaisia maaleja.

- Sammuta perusyksikkö (22) ja irrota ilmaletku (20) suihkupistoolista (1).
- Puhdista perusyksikköä tarvittaessa ohenteella kostutetulla liinalla ja poista perusyksikkö (22) ja ilmaletku (20) puhdistusalueen välittömästi läheisyydestä.
- Irrota säiliö (7) suihkupistoolista (1).
- Pidä säiliötä (7) nousuputken (17) alla ja paina suihkupistoolin käyttökytkintä (5), jotta maali voi valua takaisin säiliöön.
- Tyhjennä säiliö (7) täydellisesti. Maalia voi säilyttää seuraavaa käyttökertaa varten ilmatiiwiisti suljetussa maalisäiliössä. Käytä siihen esim. kannellista varasäiliötä (8) tai alkuperäistä maalipurkkia.
- Puhdista säiliö (7).
- Irrota nousuputki (17) säiliön tiivisteeseen (16) kanssa ja huuhtelee ne huolellisesti puhtaaksi. Kiinnitä nousuputki (17) säiliön tiivisteeseen (16) kanssa takaisin suihkupistooliin.

- Täytä säiliö (7) puoleen väliin ohenteella ja kiinnitä se takaisin suihkupistooliin (1).
- Ravistele suihkupistoolia perusteellisesti. Varo ruiskuttamasta ohennetta. **Räjähdyksvaara.**
- Irrrota säiliö (7) suihkupistoolista (1) ja tyhjennä koko sisältö suljettavaan maalipurkkiin.
- Irrrota lukitusmutteri (3), ilmakupu (2) ja käytettävä suutinpää (10)/ (11)/ (12) sekä nousuputki (17) ja säiliön tiiviste (16).
- Puhdista kaikki maalia johtavat osat ohenteella täytetyssä sangossa puhdistusharjan (28) tai tavallisen tiskiharjan avulla. Puhdista myös suihkupistoolin (1) maalikanava (19).
- Tarkasta, että nousuputki (17) ja säiliön tiiviste (16) ovat maalittomia ja ehjiä. Tarvittaessa puhdista säiliön tiiviste (16) uudelleen ohenteella.
- Puhdista ilmanpoistoreikä (18) puhdistusharjalla (28).
- Tarvittaessa puhdista täyttöseula (13) perusteellisesti ohenteella.
- Puhdista säiliön (7) ja suihkupistoolin (1) ulkopinta ohenteella kostutetulla liinalla.
- Anna kaikkien osien kuivua perusteellisesti ennen kokoaamista.
- Kokoa hienoruisutusjärjestelmä päinvastaisessa järjestyksessä. Työnnä säiliön tiiviste (16) takaisin ylös nousuputken (17) uraan. Varmista, että säiliön tiiviste on kunnolla paikallaan nousuputken urassa, jotta suihkupistooli on ehdottoman tiivis. Varmista, että työnnät nousuputken (17) takaisin paikalleen maalikanavan (19) vasteseeseen asti.

Ilmansuodattimen puhdistaminen (katso kuva N)

Ilmansuodatin (30) täytyy puhdistaa säännöllisin väliajoin. Jos ilmansuodatin on erittäin likainen, se täytyy vaihtaa.

- Avaa ilmansuodattimen kansi (29).
- Ota ilmansuodatin (30) pois.
- Hieman likainen: koputtele ilmansuodatin (30) puhtaaksi.
tai
Erittäin likainen: puhdista ilmansuodatin (30) juoksevalla vedellä ja anna sen kuivua kunnolla, jotta se ei homehdu.
tai
vaihda ilmansuodatin (30).
- Asenna ilmansuodatin paikalleen.
- Sulje ilmansuodattimen kansi (29).
- ▶ **Älä missään tapauksessa käytä hienoruisutusjärjestelmää ilman ilmansuodatinta.** Likahiukkaset voivat päästä moottoriin ja vahingoittaa sitä.

Materiaalien hävittäminen

Likaiset ohenteet, maalijäämät ja mahd. ohennejäämät on hävitettävä asiaankuuluvalla ja ympäristöystävällisellä tavalla. Ota huomioon valmistajan hävitysohjeet ja paikalliset ongelmajätteen käsittelyä koskevat määräykset. Ympäristöä saastuttavia kemikaaleja ei saa päästää maahan, pohjaveteen eikä vesistöihin. Älä missään tapauksessa kaada ympäristöä saastuttavia kemikaaleja viemäriin!

Säilytys

- Ennen kuin viet hienoruisutusjärjestelmän säilytyspaikkaansa, puhdista se perusteellisesti ja anna kaikkien osien kuivua täydellisesti ennen järjestelmän kokoamista.

Vikojen korjaus

Ongelma	Syy	Korjaustoimenpide
Ruiskutettava aine ei peitä kunnolla	Ruiskutettava ainemäärä on liian pieni	Käännä säätöpyörää (4) portaan 5 suuntaan
	Etäisyys ruiskutettavaan pintaan on liian suuri	Pienennä ruiskutusetäisyyttä
	Liian vähän ruiskutettavaa ainetta pinnalla, kyseisen kohdan yli on ruiskutettu liian harvoin	Ruiskuta useammin kyseisen kohdan yli
	Ruiskutettava aine on liian sakeaa	Ohenna ruiskutettavaa ainetta enemmän ja suorita koeruiskutus
Ruiskutettava aine valuu ruiskutuksen jälkeen	Ruiskutettu liikaa maalia	Käännä säätöpyörää (4) portaan 1 suuntaan
	Etäisyys ruiskutettavaan pintaan on liian pieni	Suurena ruiskutusetäisyyttä
	Ruiskutettava aine on liian juoksevaa	Lisää ohentamatonta ainetta
	Kyseisen kohdan yli on ruiskutettu liian usein	Poista maali. Älä ruiskuta enää niin usein kyseisen kohdan yli
Liian karkea sumutus	Ruiskutettava ainemäärä on liian suuri	Käännä säätöpyörää (4) portaan 1 suuntaan
	Liian vähän ilmaa	Käännä ilmamäärän säädintä (25) oikealle
	Pistooliin on asennettu valkoinen suutinpää (10) (liian suuri suutinhalkaisija)	Asenna harmaa suutinpää (11) tai musta suutinpää (12)
	Suutinneula (15) on likainen	Puhdista suutinneula

Ongelma	Syy	Korjaustoimenpide
	Ruiskutettava aine on liian sakeaa	Ohenna ruiskutettavaa ainetta enemmän ja suorita koeruiskutus
	Ilmansuodatin (30) on erittäin likainen	Vaihda ilmansuodatin
Liian voimakas maalisuus	Ruiskutettu liikaa maalia	Käännä säätöpyörää (4) portaan 1 suuntaan
	Liian suuri ilmamäärä	Käännä ilmamäärän säädintä (25) vasemmalle
	Etäisyys ruiskutettavaan pintaan on liian suuri	Pienennä ruiskutusetäisyyttä
Suihku sykkii	Säiliössä on liian vähän ruiskutettavaa ainetta	Lisää ruiskutettavaa ainetta
	Nousuputken (17) ilmanpoistoreikä (18) on tukossa	Puhdista nousuputki ja ilmanpoistoreikä
	Nousuputki (17) on irti	Työnnä nousuputki maalikanavan (19) vasteseen asti
	Säiliön tiivistettä (16) ei ole asennettu tai se on asennettu väärin nousuputken (17) uraan	Asenna säiliön tiiviste huolellisesti paikalleen nousuputken uraan
	Löysä suutinpää (10)/(11)/(12)	Kiristä suutinpää
	Ilmansuodatin (30) on erittäin likainen	Vaihda ilmansuodatin
	Ruiskutettava aine on liian sakeaa	Ohenna ruiskutettavaa ainetta enemmän ja suorita koeruiskutus
Maalia pisaroi suutinpästä	Maalia on kerrostunut suutinpähän (10)/(11)/(12), suutinneulaan (15) ja ilmakupuun (2)	Puhdista suutinpää, suutinneula ja ilmakupu
	Löysä suutinpää (10)/(11)/(12)	Kiristä suutinpää
Suutinpästä ei tule maalia	Perusyksikkö on kytketty pois päältä	Paina käynnistyspainiketta (25)
	Säiliöön (7) ei muodostu painetta, koska säiliö ei ole täysin suljettu	Käännä säiliötä (7) suljentatunnuksen suuntaan, kunnes sulkurengas (6) napsahtaa kuuluvasti kiinni
	Nousuputki (17) on irti	Työnnä nousuputki maalikanavan (19) vasteseen asti
	Suutinneula (15) on tukossa	Puhdista suutinneula
	Nousuputki (17) on tukossa	Puhdista nousuputki
	Nousuputken (17) ilmanpoistoreikä (18) on tukossa	Puhdista nousuputki ja ilmanpoistoreikä
	Säiliön tiiviste (16) puuttuu tai se on viallinen	Työnnä (uusi) säiliön tiiviste nousuputken päältä uraan
	Ruiskutettava aine on liian sakeaa	Ohenna ruiskutettavaa ainetta enemmän ja suorita koeruiskutus
	Ruiskutettava aine on likaista (maalikokkareita)	Tyhjennä ja puhdista suihkupistooli huolellisesti; kaada aine täytön yhteydessä täyttösihdin (13) läpi

Asiakaspalvelu ja käyttöneuvonta

Asiakaspalvelu vastaa tuotteesi korjausta ja huoltoa sekä varaosia koskeviin kysymyksiin. Räjätyskuvat ja varaosatiedot ovat myös verkko-osoitteessa: www.bosch-pt.com

Bosch-käyttöneuvontatiimi vastaa mielellään tuotteita ja tarvikkeita koskeviin kysymyksiin.

Ilmoita kaikissa kyselyissä ja varaosatilauksissa 10-numeroinen tuotenumero, joka on ilmoitettu tuotteen mallikilvessä.

Suomi

Robert Bosch Oy
Bosch-keskushuolto
Pakkalantie 21 A
01510 Vantaa
Voitte tilata varaosat suoraan osoitteesta www.bosch-pt.fi.
Puh.: 0800 98044
Faksi: 010 296 1838
www.bosch-pt.fi

Muut asiakaspalvelun yhteystiedot löydät kohdasta:

www.bosch-pt.com/serviceaddresses

Ηävitys

Suihkupistooli, sähköyksikkö, lisätarvikkeet ja pakkaukset tulee toimittaa ympäristöstävälliseen uusiokäyttöön.



Älä heitä sähkötyökaluja talousjätteisiin!

Koskee vain EU-maita:

Eurooppalaisen käytöstä poistettuja sähkö- ja elektroniikkalaitteita koskevan direktiivin 2012/19/EU ja sitä vastaavan kansallisen lainsäädännön mukaan käyttökeltvottomat sähkötyökalut tulee kerätä erikseen ja toimittaa ympäristöstävälliseen uusiokäyttöön.

Jos käytöstä poistetut sähkö- ja elektroniikkalaitteet hävitetään epäasianmukaisesti, niiden mahdollisesti sisältämät vaaralliset aineet voivat aiheuttaa haittaa ympäristölle ja ihmisten terveydelle.

Ελληνικά

Υποδείξεις ασφαλείας

Γενικές υποδείξεις ασφαλείας για ηλεκτρικά εργαλεία

⚠ ΠΡΟΕΙΔΟ-ΠΟΙΗΣΗ

Διαβάστε όλες τις υποδείξεις ασφαλείας, οδηγίες, εικονογραφήσεις και όλα τα τεχνικά στοιχεία, που συνοδεύουν αυτό το ηλεκτρικό εργαλείο.

Αμέλειες κατά την τήρηση των ακόλουθων υποδείξεων μπορεί να προκαλέσουν ηλεκτροπληξία, πυρκαγιά και/ή σοβαρούς τραυματισμούς.

Φυλάξτε όλες τις προειδοποιητικές υποδείξεις και οδηγίες για κάθε μελλοντική χρήση.

Ο όρος «ηλεκτρικό εργαλείο» που χρησιμοποιείται στις προειδοποιητικές υποδείξεις αναφέρεται σε ηλεκτρικά εργαλεία που τροφοδοτούνται από το ηλεκτρικό δίκτυο (με ηλεκτρικό καλώδιο) καθώς και σε ηλεκτρικά εργαλεία που τροφοδοτούνται από μπαταρία (χωρίς ηλεκτρικό καλώδιο).

Ασφάλεια στο χώρο εργασίας

- ▶ **Διατηρείτε τον χώρο εργασίας καθαρό και καλά φωτισμένο.** Ρύπανση ή σκοτεινές περιοχές προκαλούν ατυχήματα.
- ▶ **Μην εργάζεστε με το ηλεκτρικό εργαλείο σε περιβάλλον, όπου υπάρχει κίνδυνος έκρηξης, όπως με την παρουσία εύφλεκτων υγρών, αερίων ή σκόνης.** Τα ηλεκτρικά εργαλεία δημιουργούν σπινθηρισμό ο οποίος μπορεί να αναφλέξει τη σκόνη ή τις αναθυμιάσεις.
- ▶ **Όταν χρησιμοποιείτε το ηλεκτρικό εργαλείο, κρατάτε μακριά τα παιδιά και άλλα τυχόν παρευρισκόμενα άτομα.** Σε περίπτωση απόσπασης της προσοχής σας μπορεί να χάσετε τον έλεγχο του εργαλείου.

Ηλεκτρική ασφάλεια

- ▶ **Το φως του ηλεκτρικού εργαλείου πρέπει να ταιριάζει στην πρίζα. Μην τροποποιήσετε το φως με κανέναν τρόπο. Μην χρησιμοποιείτε φως προσαρμογής σε συνδυασμό με γειωμένα ηλεκτρικά εργαλεία.** Αμεταποίητα φως και κατάλληλες πρίζες μειώνουν τον κίνδυνο ηλεκτροπληξίας.
- ▶ **Αποφεύγετε την επαφή του σώματός σας με γειωμένες επιφάνειες, όπως σωλήνες, θερμαντικά σώματα (καλοριφέρ), κουζίνες ή ψυγεία.** Όταν το σώμα σας είναι γειωμένο αυξάνεται ο κίνδυνος ηλεκτροπληξίας.
- ▶ **Μην εκθέτετε τα ηλεκτρικά εργαλεία στη βροχή ή στην υγρασία.** Η διείσδυση νερού σ' ένα ηλεκτρικό εργαλείο αυξάνει τον κίνδυνο ηλεκτροπληξίας.
- ▶ **Μην τραβάτε το καλώδιο. Μην χρησιμοποιείτε το καλώδιο για τη μεταφορά ή το τράβηγμα για την αποσύνδεση του ηλεκτρικού εργαλείου. Κρατάτε το καλώδιο μακριά από θερμότητα, λάδι, κοφτερές ακμές ή κινούμενα εξαρτήματα.** Τυχόν χαλασμένα ή περιπλεγμένα ηλεκτρικά καλώδια αυξάνουν τον κίνδυνο ηλεκτροπληξίας.
- ▶ **Όταν εργάζεστε μ' ένα ηλεκτρικό εργαλείο στην ύπαιθρο, χρησιμοποιείτε καλώδιο επέκτασης (μπαλαντέζα) που είναι κατάλληλο και για εξωτερική χρήση.** Η χρήση καλωδίων επιμήκυνσης κατάλληλων για υπαίθριους χώρους ελαττώνει τον κίνδυνο ηλεκτροπληξίας.
- ▶ **Όταν η χρήση του ηλεκτρικού εργαλείου σε υγρό περιβάλλον είναι αναπόφευκτη, τότε χρησιμοποιήστε έναν προστατευτικό διακόπτη διαρροής (διακόπτης FI/RCD).** Η χρήση ενός προστατευτικού διακόπτη διαρροής ελαττώνει τον κίνδυνο ηλεκτροπληξίας.

Ασφάλεια προσώπων

- ▶ **Να είστε σε επαγρύπνηση, δίνετε προσοχή στην εργασία που κάνετε και χρησιμοποιείτε το ηλεκτρικό εργαλείο με περίσκεψη. Μην χρησιμοποιείτε το ηλεκτρικό εργαλείο όταν είστε κουρασμένοι ή υπό την επήρεια ναρκωτικών, οινοπνεύματος ή φαρμάκων.** Μια στιγμή απροσεξία κατά το χειρισμό του ηλεκτρικού εργαλείου μπορεί να οδηγήσει σε σοβαρούς τραυματισμούς.
- ▶ **Χρησιμοποιείτε τον προσωπικό εξοπλισμό προστασίας. Φοράτε πάντα προστατευτικά γυαλιά.** Ο κατάλληλος προστατευτικός εξοπλισμός, όπως μάσκα προστασίας από σκόνη, αντιολισθητικά υποδήματα ασφαλείας, προστατευτικό κράνος ή ωτασπίδες, ανάλογα με τις εκάστοτε συνθήκες, ελαττώνει τον κίνδυνο τραυματισμών.
- ▶ **Αποφεύγετε την αθέλητη εκκίνηση. Βεβαιωθείτε, ότι ο διακόπτης είναι στη θέση Off, πριν συνδέσετε το ηλεκτρικό εργαλείο με την πηγή τροφοδοσίας και/ή την μπαταρία καθώς και πριν το παραλάβετε ή το μεταφέρετε.** Όταν μεταφέρετε τα ηλεκτρικά εργαλεία έχοντας το δάχτυλό σας στο διακόπτη ή όταν συνδέσετε τα ηλεκτρικά εργαλεία με την πηγή ρεύματος όταν αυτά είναι ακόμη στη θέση ON, τότε δημιουργείται κίνδυνος τραυματισμών.
- ▶ **Απομακρύνετε από το ηλεκτρικό εργαλείο τυχόν εξαρτήματα ρύθμισης ή κλειδιά πριν θέσετε το ηλεκτρικό εργαλείο σε λειτουργία.** Ένα εργαλείο ή κλειδί συναρμω-

λογημένο ό' ένα περιστρεφόμενο τμήμα ενός ηλεκτρικού εργαλείου μπορεί να οδηγήσει σε τραυματισμούς.

- ▶ **Προσέχετε πως στέκεστε. Φροντίζετε για την ασφαλή στάση του σώματός σας και διατηρείτε πάντοτε την ισορροπία σας.** Έτσι μπορείτε να ελέγξετε καλύτερα το ηλεκτρικό εργαλείο σε περιπτώσεις απροσδόκητων περιστάσεων.
- ▶ **Φοράτε σωστή ενδυμασία. Μη φοράτε φαρδιά ρούχα ή κοσμήματα. Κρατάτε τα μαλλιά και τα ρούχα σας μακριά από τα κινούμενα εξαρτήματα.** Χαλαρή ενδυμασία, κοσμήματα ή μακριά μαλλιά μπορεί να εμπλακούν στα κινούμενα εξαρτήματα.
- ▶ **Όταν υπάρχει η δυνατότητα σύνδεσης διατάξεων αναρόφησης ή συλλογής σκόνης, βεβαιωθείτε ότι αυτές είναι συνδεδεμένες και ότι χρησιμοποιούνται σωστά.** Η χρήση μιας αναρρόφησης σκόνης μπορεί να ελαττώσει τον κίνδυνο που προκαλείται από τη σκόνη.
- ▶ **Μην εφησυχάζετε σε μια λάθος ασφάλεια και μην αφήνετε τους κανόνες ασφαλείας για τα ηλεκτρικά εργαλεία, ακόμα και όταν μετά από συχνή χρήση είστε εξοικειωμένοι με το εργαλείο.** Ένας απρόσεκτος χειρισμός μπορεί μέσα σε κλάσματα του δευτερολέπτου να οδηγήσει σε σοβαρούς τραυματισμούς.

Χρήση και φροντίδα των ηλεκτρικών εργαλείων

- ▶ **Μην υπερφορτώνετε το ηλεκτρικό εργαλείο. Χρησιμοποιήστε το σωστό ηλεκτρικό εργαλείο για την εφαρμογή σας.** Με το κατάλληλο ηλεκτρικό εργαλείο εργάζεστε καλύτερα και ασφαλέστερα στην αναφερόμενη περιοχή ισχύος.
- ▶ **Μη χρησιμοποιήσετε ποτέ ένα ηλεκτρικό εργαλείο που έχει χαλασμένο διακόπτη On/Off.** Ένα ηλεκτρικό εργαλείο που δεν μπορείτε πλέον να το θέσετε σε λειτουργία και/ή εκτός λειτουργίας είναι επικίνδυνο και πρέπει να επισκευαστεί.
- ▶ **Αποσυνδέστε το φις από την πρίζα και/ή απομακρύνετε μια αποσπώμενη μπαταρία από το ηλεκτρικό εργαλείο, προτού εκτελέσετε ρυθμίσεις, αλλάζετε εξαρτήματα ή προτού φυλάξετε το ηλεκτρικό εργαλείο.** Αυτά τα προληπτικά μέτρα ασφαλείας μειώνουν τον κίνδυνο από τυχόν αθέλητη εκκίνηση του ηλεκτρικού εργαλείου.
- ▶ **Φυλάγετε τα ηλεκτρικά εργαλεία που δε χρησιμοποιούνται μακριά από παιδιά και μην επιτρέψετε τη χρήση του ηλεκτρικού εργαλείου σε άτομα που δεν είναι εξοικειωμένα με το ηλεκτρικό εργαλείο ή τις οδηγίες για τη λειτουργία του ηλεκτρικού εργαλείου.** Τα ηλεκτρικά εργαλεία είναι επικίνδυνα όταν χρησιμοποιούνται από άπειρα πρόσωπα.
- ▶ **Συντηρείτε τα ηλεκτρικά εργαλεία και τα εξάρτημα. Ελέγχετε, αν τα κινούμενα εξαρτήματα είναι σωστά ευθυγραμμισμένα και προσαρμοσμένα ή μήπως έχουν σπάσει τυχόν εξαρτήματα ή οποιαδήποτε άλλη κατάσταση, η οποία επηρεάζει τη λειτουργία του ηλεκτρικού εργαλείου. Σε περίπτωση βλάβης, επισκευάστε το ηλεκτρικό εργαλείο πριν τη χρήση.** Η κακή συντήρηση των ηλεκτρικών εργαλείων αποτελεί αιτία πολλών ατυχημάτων.

- ▶ **Διατηρείτε τα εργαλεία κοπής κοφτερά και καθαρά.** Προσεκτικά συντηρημένα κοπτικά εργαλεία σφηνώνουν δυσκολότερα και οδηγούνται ευκολότερα.
- ▶ **Χρησιμοποιείτε τα ηλεκτρικά εργαλεία τα εξαρτήματα κτλ. σύμφωνα με αυτές τις οδηγίες, λαμβάνοντας υπόψη τις συνθήκες εργασίας και τις εργασίες που πρέπει να εκτελεστούν.** Η χρησιμοποίηση των ηλεκτρικών εργαλείων για εργασίες που δεν προβλέπονται γι' αυτά μπορεί να δημιουργήσει επικίνδυνες καταστάσεις.
- ▶ **Διατηρείτε τις λαβές και τις επιφάνειες λαβής στεγνές, καθαρές και ελεύθερες από λάδι και γράσο.** Οι ολισθηρές λαβές και επιφάνειες λαβής δεν επιτρέπουν κανέναν ασφαλή χειρισμό και έλεγχο του ηλεκτρικού εργαλείου σε τυχόν απρόβλεπτες καταστάσεις.

Σέρβις

- ▶ **Δώστε το ηλεκτρικό εργαλείο σας για συντήρηση από εξειδικευμένο προσωπικό, χρησιμοποιώντας μόνο γνήσια ανταλλακτικά.** Έτσι εξασφαλίζετε τη διατήρηση της ασφάλειας του ηλεκτρικού εργαλείου.

Υποδείξεις ασφαλείας για συστήματα λεπτού ψεκασμού

- ▶ **Διατηρείτε την περιοχή εργασίας καθαρή, καλά φωτισμένη και ελεύθερη από δοχεία χρώματος ή διαλύτη, πανιά και άλλα εύφλεκτα υλικά.** Υπάρχει ο κίνδυνος της αυτοανάφλεξης. Έχετε πάντα διαθέσιμους έτοιμους πυροσβεστήρες ή συσκευές πυρόσβεσης.
- ▶ **Φροντίζετε για καλό αερισμό στην περιοχή ψεκασμού και για επαρκή καθαρό αέρα σε όλο τον χώρο.** Οι εξατμιζόμενοι διαλύτες δημιουργούν ένα εκρηκτικό περιβάλλον.
- ▶ **Μην ψεκάετε και μην καθαρίζετε με υλικά, των οποίων το σημείο ανάφλεξης είναι κάτω των 55 °C.** Χρησιμοποιείτε υλικά με βάση το νερό, μη πτητικούς υδρογονάνθρακες ή παρόμοια υλικά. Οι πτητικοί, εξατμιζόμενοι διαλύτες δημιουργούν ένα εκρηκτικό περιβάλλον.
- ▶ **Μην ψεκάετε στην περιοχή των πηγών ανάφλεξης, όπως σπινθήρες στατικού ηλεκτρισμού, ανοιχτή φλόγα, φλόγα ανάφλεξης, καυτά αντικείμενα, κινητήρες, τσιγάρα και σπινθήρες κατά τη σύνδεση και αποσύνδεση καλωδίων ρεύματος ή κατά το χειρισμό διακοπών.** Τέτοιες πηγές σπινθηρισμού μπορεί να προκαλέσουν την ανάφλεξη του περιβάλλοντος.
- ▶ **Μην ψεκάετε υλικά, για τα οποία δεν είναι γνωστό, εάν αποτελούν κάποιον κίνδυνο.** Άγνωστα υλικά μπορεί να δημιουργήσουν επικίνδυνες καταστάσεις.
- ▶ **Μην ψεκάετε καυτό νερό. Ψεκάετε μόνο ζεστό νερό (μέγ. 55 °C) χωρίς χημικά πρόσθετα.**
- ▶ **Χρησιμοποιείτε επιπλέον προσωπικό εξοπλισμό προστασίας, όπως αντίστοιχα προστατευτικά γάντια και μάσκα προστασίας ή προσωπίδα προστασίας αναπνοής κατά τον ψεκασμό ή κατά την εργασία με χημικές ουσίες.** Η χρήση του εξοπλισμού προστασίας για τις αντίστοιχες συνθήκες μειώνει την έκθεση στις επικίνδυνες ουσίες.



- ▶ Προσέξτε τους ενδεχομένους κινδύνους από τον υλικό ψεκασμό. Προσέξτε τη σήμανση πάνω στο δοχείο ή τις πληροφορίες του κατασκευαστή του υλικού ψεκασμού, συμπεριλαμβανομένης της εντολής για τη χρήση προσωπικού εξοπλισμού προστασίας. Τηρείτε τις υποδείξεις του κατασκευαστή για να ελαττώσετε τον κίνδυνο πυρκα-

γιάς καθώς και τον κίνδυνο πρόκλησης τραυματισμών από δηλητήρια, καρκινογόνες ουσίες κτλ.

- ▶ Διατηρείτε το φιλτράκι του ηλεκτρικού καλωδίου και τον ηλεκτροδιακόπτη του συστήματος ψεκασμού χωρίς ποιοτικές και άλλα υγρά. Μην κρατάτε ποτέ το καλώδιο για υποστήριξη από τους βυσαπομένους συνδέσμους. Η μη τήρηση μπορεί να οδηγήσει σε ηλεκτροπληξία.
- ▶ Επιδείτε τα παιδιά. Έτσι εξασφαλίζετε ότι τα παιδιά δεν θα παίξουν με το σύστημα λεπτού ψεκασμού.

Σύμβολα

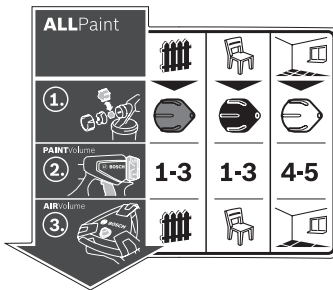

Το αυτοκόλλητο για το χειρισμό του συστήματος λεπτού ψεκασμού βρίσκεται στο σταθμό βάσης. Η σωστή ερμηνεία των συμβόλων σας βοηθά, να χειρίζεστε το σύστημα λεπτού ψεκασμού γρήγορα και σίγουρα.

Σύμβολα και η σημασία τους

ALLPaint



Περίπτωση χρήσης «ξύλο/επίχρισμα»:
Ψεκασμός επιχρισμάτων και ασαρών

Το σύστημα λεπτού ψεκασμού είναι κατάλληλο τόσο για επιχρίσματα και βερνίκια όσο επίσης και για χρώματα τοίχου.



Περίπτωση χρήσης «ξύλο/βερνίκι»:
Ψεκασμός βερνικιών που εμπεριέχουν διαλύτες και υδατοδιαλυτών βερνικιών, διαφανών βερνικιών και λαδιών



Περίπτωση χρήσης «τοίχος»:
Ψεκασμός χρωμάτων διασποράς και χρωμάτων λατέξ

Λεπτομερή περιγραφή

(βλέπε «Χρήση σύμφωνα με τον προορισμό», Σελίδα 124)

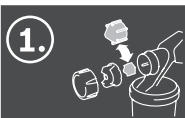

Βήμα 1:
Επιλέξτε το σωστό καπάκι ακροφυσίου



Για την περίπτωση χρήσης «ξύλο/επίχρισμα» επιλέξτε το γκρι καπάκι ακροφυσίου **(11)**



Για την περίπτωση χρήσης «ξύλο/βερνίκι» επιλέξτε το μαύρο καπάκι ακροφυσίου **(12)**



Για την περίπτωση χρήσης «τοίχος» επιλέξτε το λευκό καπάκι ακροφυσίου **(10)**

(βλέπε «Αλλαγή καπακιού ακροφυσίου (βλέπε εικόνες **B1-B2**)», Σελίδα 125)



Βήμα 2:
Ρύθμιση της ποσότητας του υλικού ψεκασμού

1-3

Για την περίπτωση χρήσης «ξύλο/επίχρισμα» ρυθμίστε τη βαθμίδα 1, 2 ή 3 στον τροχίσκο ρύθμισης **(4)**

1-3

Για την περίπτωση χρήσης «ξύλο/βερνίκι» ρυθμίστε τη βαθμίδα 1, 2 ή 3 στον τροχίσκο ρύθμισης **(4)**

4-5

Για την περίπτωση χρήσης «τοίχος» ρυθμίστε τη βαθμίδα 4 ή 5 στο δίσκο ρύθμισης **(4)**

(βλέπε «Ρύθμιση της ποσότητας του υλικού ψεκασμού (βλέπε εικόνα **J**)», Σελίδα 127)

Σύμβολα και η σημασία τους



Βήμα 3:
Ρύθμιση της ποσότητας
του αέρα



Ρυθμίστε την περίπτωση
χρήσης «ξύλο/επιχρί-
σμα» στη διάταξη ρύθμι-
σης της ποσότητας του
αέρα (25)



Ρυθμίστε την περίπτωση
χρήσης «ξύλο/βερνίκι»
στη διάταξη ρύθμισης
της ποσότητας του αέρα
(25)



Ρυθμίστε την περίπτωση
χρήσης «τοίχος» στη
διάταξη ρύθμισης της
ποσότητας του αέρα
(25)

Λεπτομερή περιγραφή

(βλέπε «Ρύθμιση της πο-
σότητα του αέρα (βλέπε
εικόνα D)», Σελίδα 128)

Περιγραφή προϊόντος και ισχύος



Διαβάστε όλες τις υποδείξεις ασφαλείας και τις οδηγίες. Η μη τήρηση των υποδείξεων ασφαλείας και των οδηγιών μπορεί να προκαλέσει ηλεκτροπληξία, πυρκαγιά και/ή σοβαρούς τραυματισμούς.

Προσέξτε παρακαλώ τις εικόνες στο μπροστινό μέρος των οδηγιών λειτουργίας.

Χρήση σύμφωνα με τον προορισμό

Το ηλεκτρικό εργαλείο προορίζεται μόνο για τον ψεκασμό όλων των συνηθισμένων χρωμάτων: Χρώματα διασποράς και χρώματα λατέξ (χρώματα τοίχων), βερνίκια που εμπεριέχουν διαλύτες και υδατοδιαλυτά βερνίκια (συνιστανται), επιχρίσματα, αστάρια, υλικά εμποτισμού, διαφανή βερνίκια (ALLPaint), λάδια και νερό.

Το ηλεκτρικό εργαλείο δεν είναι κατάλληλο για την επεξεργασία βάσεων, προστατευτικών μέσων ξύλου, υλικών επικάλυψης που εμπεριέχουν οξέα, υγρά απολύμανσης, φυτοφάρμακα και χρώμα προσόψεων.

Απεικονιζόμενα στοιχεία

Η απαρίθμηση των απεικονιζόμενων στοιχείων αναφέρεται στην απεικόνιση του ηλεκτρικού εργαλείου στη σελίδα γραφικών.

- (1) Πιστόλι εκτόξευσης
- (2) Πώμα αέρα
- (3) Παξιμάδι ρακόρ
- (4) Τροχίσκος ρύθμισης ποσότητας υλικού ψεκασμού
- (5) Διακόπτης χειρισμού
- (6) Δακτύλιος ασφάλισης
- (7) Δοχείο για υλικό ψεκασμού
- (8) Ανταλλακτικό δοχείο για υλικό ψεκασμού
- (9) Σύνδεση σωλήνα (πιστόλι ψεκασμού)
- (10) Καπάκι ακροφυσίου (λευκό: για χρήση «τοίχος»)
- (11) Καπάκι ακροφυσίου (γκρι: για χρήση «ξύλο/επιχρίσμα»)
- (12) Καπάκι ακροφυσίου (μαύρο: για χρήση «ξύλο/βερνίκι»)
- (13) Σήτα πλήρωσης
- (14) Κουβάς μετάγγισης^{a)}

- (15) Βελόνα ακροφυσίου
- (16) Στεγανοποίηση δοχείου
- (17) Ανοδικός σωλήνας
- (18) Οπή εξαερισμού
- (19) Κανάλι χρώματος
- (20) **Εύκαμπτος σωλήνας αέρα**
- (21) Σύνδεσμος μαγιονέτας
- (22) **Βασική μονάδα**
- (23) Λαβή μεταφοράς
- (24) Κλιπ συγκράτησης
- (25) Πλήκτρο ON/OFF με ρύθμιση της ποσότητας του αέρα
- (26) Σύνδεση σωλήνα (βασική μονάδα)
- (27) Θήκη εξαρτημάτων
- (28) Βούρτσας καθαρισμού
- (29) Καπάκι φίλτρου αέρα
- (30) Φίλτρο αέρα

a) **Εξαρτήματα που απεικονίζονται ή περιγράφονται δεν περιέχονται στη στάνταρ συσκευασία. Τον πλήρη κατάλογο εξαρτημάτων μπορείτε να τον βρείτε στο πρόγραμμα εξαρτημάτων.**

Τεχνικά χαρακτηριστικά

Σύστημα λεπτού ψεκασμού	PFS 5000 E	
Κωδικός αριθμός		3 603 B07 2..
Ονομαστική ισχύς	W	1.200
Παροχή	ml/min	500
Απαιτηση χρόνου για 3 m ² βάψιμο	min	1
Χωρητικότητα δοχείου για υλικό ψεκασμού	ml	1.000
Μήκος εύκαμπτου σωλήνα αέρα	m	4
Βάρος κατά EPTA-Procedure 01:2014	kg	4,9
Βαθμός προστασίας		□ / II

Τα στοιχεία ισχύος για μια ονομαστική τάση [U] 230 V. Σε περίπτωση που υπάρχουν αποκλίσεις τάσεις και στις ειδικές για κάθε χώρα εκδόσεις αυτά τα στοιχεία μπορεί να διαφέρουν.

Πληροφορίες για θόρυβο και δονήσεις

Τιμές εκπομπής θορύβου υπολογισμένες κατά **EN 62841-1**.

Η Α-σταθμισμένη στάθμη θορύβου του εργαλείου ανέρχεται τυπικά στα: **84dB(A)**, στάθμη ηχητικής ισχύος **95 dB(A)**. Ανασφάλεια $K = 3$ dB.

Φοράτε προστασία ακοής!

Συνολικές τιμές ταλαντώσεων a_h (διανυσματικό άθροισμα τριών κατευθύνσεων) και Ανασφάλεια K υπολογισμένες κατά **EN 62841-1**:

$$a_h < 2,5 \text{ m/s}^2, K = 1,5 \text{ m/s}^2$$

Η στάθμη κραδασμών και η τιμή εκπομπής θορύβου που αναφέρονται σ' αυτές τις οδηγίες έχουν μετρηθεί σύμφωνα με μια τυποποιημένη μέθοδο μέτρησης και μπορούν να χρησιμοποιηθούν στη σύγκριση των διαφόρων ηλεκτρικών εργαλείων. Είναι επίσης κατάλληλες για μια προσωρινή εκτίμηση της εκπομπής κραδασμών και θορύβου.

Η αναφερόμενη στάθμη κραδασμών και τιμή εκπομπής θορύβου αντιπροσωπεύουν τις βασικές χρήσεις του ηλεκτρικού εργαλείου. Σε περίπτωση όμως που το ηλεκτρικό εργαλείο χρησιμοποιηθεί διαφορετικά με μη προτεινόμενα εξαρτήματα ή χωρίς επαρκή συντήρηση, τότε η στάθμη κραδασμών και η τιμή εκπομπής θορύβου αποκλίνουν. Αυτό μπορεί να αυξήσει σημαντικά την εκπομπή κραδασμών και θορύβου κατά τη συνολική διάρκεια του χρόνου εργασίας.

Για την ακριβή εκτίμηση των εκπομπών κραδασμών και θορύβου θα πρέπει να λαμβάνονται επίσης υπόψη και οι χρόνοι κατά τη διάρκεια των οποίων το εργαλείο είναι απενεργοποιημένο ή λειτουργεί, χωρίς όμως στην πραγματικότητα να χρησιμοποιείται. Αυτό μπορεί να μειώσει σημαντικά τις εκπομπές κραδασμών και θορύβου κατά τη συνολική διάρκεια του χρόνου εργασίας.

Γ' αυτό, πριν αρχίσουν οι επιπτώσεις των κραδασμών, πρέπει να καθορίζετε συμπληρωματικά μέτρα ασφαλείας για την προστασία του χειριστή όπως: Συντήρηση του ηλεκτρικού εργαλείου και των εξαρτημάτων που χρησιμοποιείτε, διατήρηση ζεστών των χεριών, οργάνωση της εκτέλεσης των διάφορων εργασιών.

Συναρμολόγηση

- ▶ **Βγάξτε το φικ από την πρίζα πριν από οποιαδήποτε εργασία στο ηλεκτρικό εργαλείο.**
- ▶ **Βεβαιωθείτε, ότι το πιστόλι ψεκασμού και η βασική μονάδα έχουν πλήρως συναρμολογηθεί με όλα τα στοιχεία στεγανοποίησης.** Μόνο έτσι εξασφαλίζεται η λειτουργία και η ασφάλεια του συστήματος λεπτού ψεκασμού.

Σύνδεση του εύκαμπτου σωλήνα αέρα (βλέπε εικόνες A1–A3)

- Ανοίξτε το κλιπ συγκράτησης **(24)** και ξετυλίξτε τον εύκαμπτο σωλήνα του αέρα **(20)** εντελώς από τη βασική μονάδα **(22)**.

Σύνδεση στη βασική μονάδα:

- Τοποθετήστε έναν σύνδεσμο μαγιονέτας **(21)** του εύκαμπτου σωλήνα του αέρα σύμφωνα με τα βέλη μαρκιαρίσματος σταθερά μέσα στα ανοίγματα της σύνδεσης **(26)** της βασικής μονάδας.
- Στρέψτε τον σύνδεσμο μαγιονέτας κατά ενενήντα μοίρες προς τη φορά των δεικτών του ρολογιού.

Σύνδεση στο πιστόλι ψεκασμού:

- Τοποθετήστε τον δεύτερο σύνδεσμο μαγιονέτας **(21)** του εύκαμπτου σωλήνα του αέρα σύμφωνα με τα βέλη μαρκιαρίσματος σταθερά μέσα στα ανοίγματα της σύνδεσης **(9)** του πιστολιού ψεκασμού.
- Στρέψτε τον σύνδεσμο μαγιονέτας κατά ενενήντα μοίρες προς τη φορά των δεικτών του ρολογιού.

Υπόδειξη: Πριν την πλήρωση του υλικού ψεκασμού απομακρύνετε από τον εύκαμπτο σωλήνα του αέρα **(20)** (ένα τέταρτο περιστροφής του συνδέσμου μαγιονέτας **(21)** ενάντια στη φορά των δεικτών του ρολογιού, τραβήξτε το σύνδεσμο μαγιονέτας **(21)** από τη σύνδεση **(9)**).

Αλλαγή καπακιού ακροφυσίου (βλέπε εικόνες B1–B2)

Το σύστημα λεπτού ψεκασμού παραδίδεται με τρία καπάκια ακροφυσίου:

	Κάλυμμα ακροφυσίου		
	(10)	(11)	(12)
Χρώμα	λευκό	γκρίζο	μαύρο
Κατάσταση παράδοσης	συναρμολογημένο	Στη θήκη εξαρτημάτων (27) κάτω από το κλιπ συγκράτησης (24)	
Περίπτωση χρήσης	«τοιχος»	«ξύλο/επίχρυσμα»	«ξύλο/βερνίκι»

Υπόδειξη: Πριν την επιλογή του καπακιού του ακροφυσίου ελέγξτε το υλικό ψεκασμού με ανάδευση. Το λεπτόρρευστο υλικό (π.χ. χρώμα ξύλου) μπορεί να ψεκαστεί καλύτερα με το γκρι καπάκι ακροφυσίου **(11)** ή το μαύρο καπάκι ακροφυσίου **(12)**, το παχύρρευστο υλικό (π.χ. χρώμα τοίχου) μπορεί να ψεκαστεί καλύτερα με το λευκό καπάκι ακροφυσίου **(10)**.

- Για την αλλαγή του καπακιού του ακροφυσίου ξεβιδώστε το παξιμάδι ρακόρ **(3)**.
- Αφαιρέστε το πώμα του αέρα **(2)**.
- Ξεβιδώστε το συναρμολογημένο καπάκι ακροφυσίου.
- Ανοίξτε το κλιπ συγκράτησης **(24)** και πάρτε το επιθυμητό καπάκι ακροφυσίου από τη θήκη των εξαρτημάτων **(27)**.
- Βιδώστε το επιθυμητό καπάκι ακροφυσίου στο σπειρωμα στο πιστόλι ψεκασμού.
- Τοποθετήστε το πώμα του αέρα **(2)** πάνω στο καπάκι ακροφυσίου και σφίξτε το καλά με το παξιμάδι ρακόρ **(3)**.

Λειτουργία

- ▶ **Βγάξτε το φικ από την πρίζα πριν από οποιαδήποτε εργασία στο ηλεκτρικό εργαλείο.**

Προετοιμασία της εργασίας

- ▶ **Δεν επιτρέπεται η εκτέλεση εργασιών ψεκασμού στις όχθες υδατικών περιοχών ή σε γειτονικές επιφάνειες, που συμπεριλαμβάνονται άμεσα σ' αυτές.**
- ▶ Όταν αγοράζετε χρώματα, βερνίκια και μέσα ψεκασμού να λαμβάνετε υπόψη σας την περιβαλλοντική τους συμβατότητα.

Προετοιμασία της επιφάνειας ψεκασμού

Η επιφάνεια ψεκασμού πρέπει να είναι καθαρή, στεγνή και χωρίς λίπη.

- Λείες υπό κατεργασία επιφάνειες πρέπει πρώτα να εκτραχύνονται και να καθαρίζονται από τη σκόνη που παράγεται κατά την εκτράχυνση.

Κατά την εργασία μπορεί να λερωθούν όλες οι μη καλυμμένες επιφάνειες από το νέφος ψεκασμού. Γι' αυτό να προετοιμάζετε το περιβάλλον της επιφάνειας ψεκασμού:

- Σκεπάζετε προσεκτικά οροφές, δάπεδα, αντικείμενα επίπλωσης, πόρτες, παράθυρα, κουφώματα κτλ. Για την κάλυψη των διαπέδων συνίσταται π.χ. προστατευτική ταπετσαρία μοπισατζή.
- Στερεώστε το υλικό κάλυψης. Το υλικό κάλυψης που δεν είναι αρκετά στερεωμένο μπορεί να χαλαρώσει από το δυνατό ρεύμα του αέρα ή να απομακρυνθεί.
- ▶ **Καλύψτε τις πρίζες και τους διακόπτες προσεκτικά.** Οι ακάλυπτες πρίζες και διακόπτες μπορούν να οδηγήσουν σε βραχυκύκλωμα και αυξάνουν τον κίνδυνο μιας ηλεκτροπληξίας.

Προετοιμασία του υλικού ψεκασμού

- ▶ **Προεξέτε κατά την αραιώση, να ταιριάζουν το υλικό ψεκασμού και το αραιωτικό μέσο.** Σε περίπτωση χρήσης ενός λάθους αραιωτικού μέσου μπορεί να δημιουργηθούν σβώλοι, οι οποίοι θα φράξουν το πιστόλι ψεκασμού.
- ▶ **Προεξέτε κατά την αραιώση του υλικού ψεκασμού, ώστε η θερμοκρασία ανάφλεξης του μείγματος μετά την αραιώση να είναι ξανά κάτω των 55 °C.** Η αραιώση π.χ. βερνικιών που εμπεριέχουν διαλύτες κατεβάζει τη θερμοκρασία ανάφλεξης.
- ▶ **Προεξέτε τα στοιχεία του κατασκευαστή των χρωμάτων σχετικά με την ικανότητα ψεκασμού, π.χ. στο τεχνικό φυλλάδιο ή στο φύλλο δεδομένων. Προεξέτε, να μην ψεκάζετε χρώματα, που σύμφωνα με τα στοιχεία του κατασκευαστή δεν είναι γι' αυτό κατάλληλα.**
 - Ανακατέψτε καλά το υλικό ψεκασμού. Η χρήση υλικού ψεκασμού με θερμοκρασία δωματίου οδηγεί σε μια καλύτερη εικόνα ψεκασμού.
 - Αραιώστε ενδεχομένως το υλικό ψεκασμού. Εάν με τον δοκιμαστικό ψεκασμό δεν προκύπτει καμία καλή εικόνα ψεκασμού, αραιώστε σε βήματα 5 %, μέχρι να επιτευχθεί μια ιδανική εικόνα ψεκασμού.

Υλικό ψεκασμού	Προτεινόμενη αραιώση
----------------	----------------------



Υλικά προστασίας ξύλου, λάδια, επιχρίσματα, υλικά εμποτισμού, νερό	0 %
Διαλυτά με διαλύτες ή με νερό (συνίσταται) βερνίκια, αστάρια, αστάρια αντιδιαβρωτικής προστασίας, βερνίκια θερμοαντικών σωμάτων, παχιά επιχρίσματα	0–5 %
Χρώματα διασποράς και χρώματα λατέξ (χρώματα τοίχων)	το λιγότερο 5 %

Πίνακας αραιώσης

Υλικό ψεκασμού [ml]	Αραιωτικό μέσο [ml] για αραιώση		
	5 %	10 %	15 %
300	15	30	45
400	20	40	60
500	25	50	75
600	30	60	90
700	35	70	105
800	40	80	120

Πλήρωση του υλικού ψεκασμού (βλέπε εικόνες C1–C2)

Υπόδειξη: Πριν την πλήρωση του υλικού ψεκασμού απομακρύνετε από τον εύκαμπτο σωλήνα του αέρα **(20)** (ένα τέταρτο περιστροφής του συνδέσμου μπαγιονέτας **(21)** ενάντια στη φορά των δεικτών του ρολογιού, τραβήξτε τον σύνδεσμο μπαγιονέτας **(21)** από τη σύνδεση **(9)**).

- Μεταγγίστε ενδεχομένως σε περίπτωση χρήσης μεγάλων συσκευασιών το υλικό ψεκασμού σε ένα μικρότερο κουβά μετάγγισης **(14)** (π.χ. χρώμα τοίχου 10 λίτρα σε έναν άδειο κουβά 2,5 ή 5,0 λίτρων).
- Κρατήστε με το ένα χέρι σταθερά το πιστόλι ψεκασμού και γυρίστε με το άλλο χέρι το δοχείο **(7)** προς την κατεύθυνση του συμβόλου ανοίγματος. 
- Τραβήξτε το πιστόλι ψεκασμού έξω από το δοχείο **(7)**.
- Σε περίπτωση που χρησιμοποιείτε ήδη ανοιχτό υλικό ψεκασμού, ακουμπήστε την προσεκτικά καθαρισμένη σήτα πλήρωσης **(13)** πάνω στο δοχείο **(7)**, για να συγκρατήσετε κατά την πλήρωση τυχόν σβώλους χρώματος.
- Προσθέστε το υλικό ψεκασμού **το πολύ μέχρι το μαρκάρισμα 1000** στο δοχείο **(7)**.
- Τοποθετήστε το πιστόλι ψεκασμού πάνω στο δοχείο **(7)**. Γυρίστε το δοχείο **(7)** προς την κατεύθυνση του συμβόλου κλεισίματος, ώσπου να ασφαλίσει ο δακτύλιος ασφάλισης **(6)** με τον χαρακτηριστικό ήχο. 
- Ψεκάστε δοκιμαστικά μια κατάλληλη επιφάνεια.

Όταν πάρετε μια ιδανική εικόνα ψεκασμού, μπορείτε να αρχίσετε με τον ψεκασμό.

ή

Όταν το αποτέλεσμα του ψεκασμού δεν είναι ικανοποιητικό ή δεν εξέρχεται καθόλου χρώμα: (βλέπε «Αντιμετώπιση βλαβών», Σελίδα 130)

Θέση σε λειτουργία

- ▶ **Προεξέτε την τάση δικτύου!** Η τάση της πηγής ρεύματος πρέπει να ταυτίζονται με τα αντίστοιχα στοιχεία στην πινακίδα τύπου του ηλεκτρικού εργαλείου.
- ▶ **Όταν εργάζεστε να φροντίζετε, η βασική μονάδα να μην αναρροφά σκόνης ή άλλες βρωμιές.**
- ▶ **Προεξέτε, να μην ψεκάζεται η βασική μονάδα.**
- ▶ **Διακόψτε τη διαδιακίσιου του ψεκασμού, όταν κατά τη διάρκεια του ψεκασμού εξέρχεται υγρό σε άλλα σημεία εκτός από το προβλεπόμενο ακροφύσιο και θέστε ξανά**

το πιστόλι ψεκασμού στην ενδεδειγμένη κατάσταση.

Υπάρχει ο κίνδυνος ηλεκτροπληξίας.

► Μην ψεκάσετε τον εαυτό σας, άλλα άτομα ή ζώα.**Ενεργοποίηση (βλέπε εικόνα D)**

- Ελέγξτε, εάν είναι συναρμολογημένο το σωστό καπάκι ακροφυσίου. (βλέπε «Αλλαγή καπακιού ακροφυσίου (βλέπε εικόνες B1–B2)», Σελίδα 125)
- Τοποθετήστε το φινιρίσματα στην πρίζα.
- Πάρτε το πιστόλι ψεκασμού στο χέρι σας και κατευθύνετε το επάνω στην επιφάνεια ψεκασμού.
- Για την ενεργοποίηση πατήστε το πλήκτρο ON/OFF (25).
- Για τη ρύθμιση της ποσότητας του αέρα θέστε το πλήκτρο ON/OFF (25) στην επιθυμητή περίπτωση χρήσης (βλέπε «Ρύθμιση της ποσότητας του αέρα (βλέπε εικόνα D)», Σελίδα 128).
- Πατήστε τον διακόπτη χειρισμού (5) στο πιστόλι ψεκασμού.

Υπόδειξη: Όταν η βασική μονάδα είναι ενεργοποιημένη, τότε στο πώμα αέρα (2) εξέρχεται πάντοτε αέρας.

Απενεργοποίηση

- Αφήστε το διακόπτη χειρισμού (5) ελεύθερο και πατήστε για την απενεργοποίηση το πλήκτρο ON/OFF (25).
- Τραβήξτε το φινιρίσματα από την πρίζα του ρεύματος.

Υποδείξεις εργασίας**Ψεκασμός (βλέπε εικόνες E–H)**

Υπόδειξη: Προσέξτε την κατεύθυνση του ανέμου, όταν χρησιμοποιείτε το ηλεκτρικό εργαλείο στο ύπαιθρο.

- Εκτελέστε πρώτα έναν δοκιμαστικό ψεκασμό και ρυθμίστε την εικόνα ψεκασμού και την ποσότητα του μέσου ψεκασμού ανάλογα με το υλικό ψεκασμού. Για τις ρυθμίσεις βλέπε στις ακόλουθες ενότητες.
- Κρατάτε το πιστόλι ψεκασμού οπωσδήποτε σε μια ομοιόμορφη απόσταση 20–25 cm κάθετα στο ψεκαζόμενο αντικείμενο.
- Αρχίστε τον ψεκασμό εκτός της επιφάνειας ψεκασμού.
- Μετακινείτε το πιστόλι ψεκασμού ανάλογα με τη ρύθμιση του μοτίβου ψεκασμού ομοιόμορφα οριζόντια ή κάθετα. Μια ομοιόμορφη ποιότητα επιφανείας δημιουργείται, όταν οι διαδρομές επικαλύπτονται κατά 4–5 cm.
- Στις εργασίες ψεκασμού σε πλαγιασμένα κάτω αντικείμενα ή στις εργασίες ψεκασμού πάνω από το κεφάλι κρατάτε το πιστόλι ψεκασμού λίγο λοξά και μετακινήστε προς τα πίσω απομακρυνόμενοι από την επιφάνεια.

Κίνδυνος σκοντάματος! Προσέχετε για πιθανά εμπόδια.

- Αποφύγετε τις διακοπές του ψεκασμού εντός της επιφάνειας ψεκασμού.

Με ομοιόμορφη οδήγηση του πιστολιού ψεκασμού προκύπτει επίσης μια ομοιόμορφη ποιότητα επιφανείας.

Μια μη σταθερή απόσταση ή/και μια μη σταθερή γωνία ψεκασμού οδηγούν σε έναν ισχυρό σχηματισμό νέφους ψεκασμού και σε ανομοιομορφία της εικόνας της επιφάνειας.







- Τερματίζετε τη διαδικασία ψεκασμού εκτός της επιφάνειας ψεκασμού.

Μην ψεκάσετε το δοχείο του υλικού ψεκασμού ποτέ μέχρι τέλος. Όταν ο ανοδικός σωλήνας δε βυθίζεται πλέον στο υλικό ψεκασμού, διακόπεται η δέσμη ψεκασμού και δημιουργείται μια ανομοιόμορφη επιφάνεια.

- Μετά από διαλείμματα ή μετά από νέα πλήρωση του δοχείου (7) ελέγξτε το καπάκι του ακροφυσίου (10)/(11)/(12) και το πώμα του αέρα (2) και καθαρίστε τα, όταν χρειάζεται.
- Όταν επικάθεται υλικό ψεκασμού στο πώμα του αέρα (2) ή στο καπάκι του ακροφυσίου, καθαρίστε τα εξαρτήματα με τη συμπαριδιδόμενη βούρτσα καθαρισμού (28) ή με μια βούρτσα καθαρισμού του εμπορίου.

Ρύθμιση της εικόνας ψεκασμού (βλέπε εικόνα I)**► Μην πατήσετε ποτέ τον διακόπτη χειρισμού (5), κατά τη διάρκεια που ρυθμίζετε το πώμα του αέρα (2).**

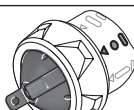
- Γυρίστε το πώμα του αέρα (2) στην επιθυμητή θέση.

Πώμα αέρα	Δέσμη ψεκασμού	Χρήση
		οριζόντια επίπεδη δέσμη για κάθετη κατεύθυνση εργασίας
		κάθετη επίπεδη δέσμη για οριζόντια κατεύθυνση εργασίας
		στρογγυλή δέσμη για γωνίες, ακμές και δυσπρόσιτες θέσεις

Ρύθμιση της ποσότητας του υλικού ψεκασμού (βλέπε εικόνα J)**(PAINT)Volume)**

- Γυρίστε τον τροχίσκο ρύθμισης (4), για να ρυθμίσετε την επιθυμητή ποσότητα του υλικού ψεκασμού: Βαθμίδες 1/2/3: Χρήση «ξύλο/επίχρισμα/βερνίκι», Βαθμίδες 4/5: Χρήση «τοιχο».
 - Αρχίστε με έναν δοκιμαστικό ψεκασμό στη βαθμίδα 1 και αυξήστε την ποσότητα του υλικού ψεκασμού, μέχρι να επιτευχθεί η επιθυμητή εικόνα ψεκασμού. Εάν δεν επιτευχθεί καμία ικανοποιητική εικόνα ψεκασμού, αραιώστε το υλικό ψεκασμού σε βήματα 5 % (βλέπε «Προετοιμασία του υλικού ψεκασμού», Σελίδα 126).

Υπόδειξη: Η ένταση επιστροφής του χρώματος εξαρτάται πολύ από την ταχύτητα της κίνησης.

Ποσότητα υλικού ψεκασμού	Ρύθμιση
Πάρα πολύ υλικό ψεκασμού στην επιφάνεια ψεκασμού	Η ποσότητα του υλικού ψεκασμού πρέπει να μειωθεί. <ul style="list-style-type: none"> – Ρυθμίστε μια βαθμίδα λιγότερο.



Ποσότητα υλικού ψεκασμού

Πολύ λίγο υλικό ψεκασμού στην επιφάνεια ψεκασμού

Ρύθμιση

Η ποσότητα του υλικού ψεκασμού πρέπει να αυξηθεί.

- Ρυθμίστε μια βαθμίδα περισσότερο.

**Ρύθμιση της ποσότητας του αέρα (βλέπε εικόνα D) (AIRVolume)**

- Ρυθμίστε, περιστρέφοντας τη ρύθμιση της ποσότητας του αέρα **(25)** την κατάλληλη περίπτωση χρήσης, για να ρυθμίσετε τη σωστή ποσότητα αέρα και την πίεση για το χρησιμοποιούμενο υλικό ψεκασμού.
Ξεκινήστε με το ελάχιστο/εφαρμογή «ξύλο/επίχρισμα».

Ρύθμιση των περιπτώσεων χρήσης

λεπτόρρευστο υλικό ψεκασμού

παχύρρευστο υλικό ψεκασμού

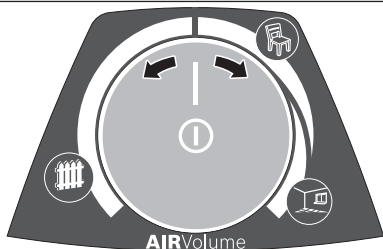

Περίπτωση χρήσης «ξύλο/επίχρισμα»



Περίπτωση χρήσης «ξύλο/βερνίκι»



Περίπτωση χρήσης «τσιμента»

Εντός μιας περίπτωσης χρήσης μπορεί να ρυθμιστεί συνεχώς η ποσότητα του αέρα και η πίεση.

Πολύ ισχυρό νέφος χρώματος:

Η ποσότητα του αέρα πρέπει να μειωθεί.

- Γυρίστε τη ρύθμιση της ποσότητας του αέρα **(25)** προς τα αριστερά.

Πολύ χοντρή διασπορά:

Η ποσότητα του αέρα πρέπει να αυξηθεί.

- Γυρίστε τη ρύθμιση της ποσότητας του αέρα **(25)** προς τα δεξιά.

Υγρανση ταπεσαριών

Για την ευκολότερη απομάκρυνση των παλιών ταπεσαριών μπορείτε να ψεκάσετε τις ταπεσαρίες με ζεστό νερό (το πολύ 55 °C). Χρησιμοποιήστε γι' αυτό το γκρι καπάκι ακροφυσίου **(11)**.

Διαλείμματα εργασίας και μεταφορά (βλέπε εικόνες K-L)

Για την εύκολη μεταφορά του συστήματος λεπτού ψεκασμού στη βασική μονάδα είναι τοποθετημένη μια λαβή μεταφοράς **(23)**.

Στην κάτω πλευρά της βασικής μονάδας **(22)** είναι τοποθετημένοι τροχοί. Κατά τη διάρκεια της εργασίας μπορείτε να τραβάτε πίσω σας τη βασική μονάδα από τον εύκαμπο σωλήνα αέρα **(20)**.

Στα διαλείμματα της εργασίας το πιστόλι ψεκασμού **(1)** μπορεί να εναποθεθεί πάνω σε μια επίπεδη επιφάνεια. Δεν μπορεί να χυθεί υλικό ψεκασμού.

- ▶ **Τοποθετείτε το γεμάτο με το υλικό ψεκασμού πιστόλι πάντοτε όρθιο πάνω σε μια επίπεδη επιφάνεια.** Από ένα πλεγμένο πιστόλι ψεκασμού μπορεί να χυθεί υλικό ψεκασμού.

Συντήρηση και σέρβις**Συντήρηση και καθαρισμός**

- ▶ **Βγάξτε το φις από την πρίζα πριν από οποιαδήποτε εργασία στο ηλεκτρικό εργαλείο.**
- ▶ **Να διατηρείτε το ηλεκτρικό εργαλείο και τις σχισμές αερισμού πάντοτε σε καθαρή κατάσταση για να μπορείτε να εργάζεστε καλά και με ασφάλεια.**

Μια τυχόν αναγκία αντικατάστασης του ηλεκτρικού καλωδίου πρέπει να διεξαχθεί από τη **Bosch** ή από ένα εξουσιοδοτημένο κέντρο σέρβις για ηλεκτρικά εργαλεία της **Bosch**, για να αποφευχθεί έτσι κάθε κίνδυνος της ασφάλειας.

- ▶ **Μετά από κάθε χρήση καθαρίζετε αμέσως προσεκτικά τα ξεχωριστά εξαρτήματα του συστήματος λεπτού ψεκασμού, ιδιαίτερα όλα τα εξαρτήματα που έρχονται σε επαφή με το χρώμα.** Ένας καλός καθαρισμός είναι προϋπόθεση για την άσπωση και ασφαλή λειτουργία του πιστολιού ψεκασμού. Σε περίπτωση απουσίας ή μη ενδεδειγμένου καθαρισμού δε γίνεται δεκτή καμία απαίτηση εγγύησης.

Καθαρισμός μετά τη χρήση χρωμάτων με βάση το νερό (βλέπε εικόνα M)

Καθαρίζετε το πιστόλι ψεκασμού και το δοχείο για το υλικό ψεκασμού πάντοτε με ζεστό νερό.

Μην καθαρίζετε ποτέ τις σπές του ακροφυσίου και τις σπές του αέρα στο πιστόλι ψεκασμού με αιχμηρά αντικείμενα.

- Απενεργοποιήστε τη βασική μονάδα **(22)** και αφαιρέστε τον εύκαμπο σωλήνα αέρα **(20)** από το πιστόλι ψεκασμού **(1)**.
- Λύστε το δοχείο **(7)** από το πιστόλι ψεκασμού **(1)**. Κρατήστε το δοχείο **(7)** κάτω από τον ανοδικό σωλήνα **(17)** και πατήστε τον διακόπτη χειρισμού **(5)** του πιστολιού ψεκασμού, για να μπορεί το υλικό ψεκασμού να επιστρέψει ξανά στο δοχείο.
- Αδειάστε το δοχείο **(7)** εντελώς. Το υλικό ψεκασμού μπορεί να φυλαχτεί για περαιτέρω εφαρμογές σε ένα αεροστεγώς σφραγισμένο δοχείο χρώματος. Χρησιμοποιείτε γι' αυτό π.χ. το ανταλλακτικό δοχείο **(8)** με καπάκι ή το γνήσιο δοχείο υλικού ψεκασμού.
- Καθαρίστε το δοχείο **(7)**.
- Αποσυναρμολογήστε τον ανοδικό σωλήνα **(17)** μαζί με τη στεγανοποίηση του δοχείου **(16)** και ξεπλύντε τον καλά.

- Στερεώστε τον ανοδικό σωλήνα (17) μαζί με τη στεγανοποίηση του δοχείου (16) ξανά στο πιστόλι ψεκασμού.
- Γεμίστε το δοχείο (7) με ζεστό νερό και στερεώστε το ξανά στο πιστόλι ψεκασμού (1).
 - Συνδέστε τον εύκαμπο σωλήνα του αέρα (20) ξανά στο πιστόλι ψεκασμού (1).
 - Ψεκάστε τόσο, μέχρι να εξέρχεται ακόμη μόνο καθαρό νερό. Ενδεχομένως γεμίστε το δοχείο εκ νέου με ζεστό νερό.
 - Αφαιρέστε τον εύκαμπο σωλήνα αέρα (20) τόσο από τη βασική μονάδα (22) όσο και από το πιστόλι ψεκασμού (1).
 - Καθαρίστε τη βασική μονάδα ενδεχομένως με ένα υγρό πανί και απομακρύνετε στη συνέχεια τη βασική μονάδα (22) και τον εύκαμπο σωλήνα του αέρα (20) από την άμεση περιοχή καθαρισμού.
 - Αποσυναρμολογήστε το παξιμάδι ρακόρ (3), το πάμα αέρα (2), το χρησιμοποιούμενο καπάκι ακροφυσίου (10)/(11)/(12) και τον ανοδικό σωλήνα (17) μαζί με τη στεγανοποίηση του δοχείου (16).
 - Καθαρίστε σε έναν κουβά με ζεστό νερό όλα τα εξαρτήματα που έρχονται σε επαφή με το χρώμα με τη βούρτσα καθαρισμού (28) ή με μια βούρτσα καθαρισμού του εμπορίου. Καθαρίστε επίσης το κανάλι του χρώματος (19) στο πιστόλι ψεκασμού (1).
 - Ελέγξτε, εάν ο ανοδικός σωλήνας (17) μαζί με τη στεγανοποίηση του δοχείου (16) είναι ελεύθερα από υλικό ψεκασμού και χωρίς ζημιά.
 - Καθαρίστε την οπή εξαερισμού (18) με τη βούρτσα καθαρισμού (28).
 - Καθαρίστε προσεκτικά, όταν χρειάζεται, τη σήτα πλήρωσης (13) με ζεστό νερό.
 - Καθαρίστε το δοχείο (7) και το πιστόλι ψεκασμού (1) εξωτερικά με ένα υγρό πανί.
 - Πριν τη συναρμολόγηση στεγνώστε όλα εξαρτήματα προσεκτικά.
 - Συναρμολογήστε το σύστημα λεπτού ψεκασμού ξανά με την αντίθετη σειρά. Σπρώξτε τη στεγανοποίηση του δοχείου (16) ξανά προς τα επάνω μέσα στο αυλάκι του ανοδικού σωλήνα (17). Βεβαιωθείτε, ότι η στεγανοποίηση του δοχείου είναι ολόγυρα ακριβώς τοποθετημένη στο αυλάκι του ανοδικού σωλήνα, για να στεγανοποιηθεί σωστά το πιστόλι ψεκασμού. Προσέξτε, να σπρώξετε τον ανοδικό σωλήνα (17) ξανά μέχρι τέρμα στο κανάλι χρώματος (19).

Καθαρισμός μετά τη χρήση χρωμάτων με βάση διαλύτες (βλέπε εικόνα M)

Καθαρίζετε το πιστόλι ψεκασμού και το δοχείο για το υλικό ψεκασμού πάντοτε με το αντίστοιχο αραιωτικό μέσο που χρησιμοποιείτε για το υλικό ψεκασμού.

Μην καθαρίζετε ποτέ τις οπές του ακροφυσίου και τις οπές του αέρα στο πιστόλι ψεκασμού με αιχμηρά αντικείμενο.

Στις εργασίες καθαρισμού με διαλύτες και χρώματα με βάση διαλύτες χρησιμοποιείτε κατάλληλα γάντια.

- Απενεργοποιήστε τη βασική μονάδα (22) και αφαιρέστε τον εύκαμπο σωλήνα αέρα (20) από το πιστόλι ψεκασμού (1).

- Καθαρίστε τη βασική μονάδα ενδεχομένως με ένα πανί εμποτισμένο με αραιωτικό μέσο και απομακρύνετε στη συνέχεια τη βασική μονάδα (22) και τον εύκαμπο σωλήνα του αέρα (20) από την άμεση περιοχή καθαρισμού.
- Λύστε το δοχείο (7) από το πιστόλι ψεκασμού (1). Κρατήστε το δοχείο (7) κάτω από τον ανοδικό σωλήνα (17) και πατήστε τον διακόπτη χειρισμού (5) του πιστολιού ψεκασμού, για να μπορεί το υλικό ψεκασμού να επιστρέφει ξανά στο δοχείο.
- Αδειάστε το δοχείο (7) εντελώς. Το υλικό ψεκασμού μπορεί να φυλαχτεί για περαιτέρω εφαρμογές σε ένα αεροστεγές σφραγισμένο δοχείο χρώματος. Χρησιμοποιείτε γι' αυτό π.χ. το ανταλλακτικό δοχείο (8) με καπάκι ή το γνήσιο δοχείο υλικού ψεκασμού.
- Καθαρίστε το δοχείο (7).
- Αποσυναρμολογήστε τον ανοδικό σωλήνα (17) μαζί με τη στεγανοποίηση του δοχείου (16) και ξεπλύντε τον καλά. Στερεώστε τον ανοδικό σωλήνα (17) μαζί με τη στεγανοποίηση του δοχείου (16) ξανά στο πιστόλι ψεκασμού.
- Γεμίστε το δοχείο (7) μέχρι τη μέση με διάλυτη και στερεώστε το ξανά στο πιστόλι ψεκασμού (1).
- Ανακινήστε πολλές φορές το πιστόλι ψεκασμού. Προσέξτε εδώ, να μην ψεκάσετε το αραιωτικό μέσο. **Υπάρχει κίνδυνος έκρηξης.**
- Λύστε το δοχείο (7) από το πιστόλι ψεκασμού (1) και αδειάστε το εντελώς σε ένα σφραγισμένο κουτί υλικού.
- Αποσυναρμολογήστε το παξιμάδι ρακόρ (3), το πάμα αέρα (2), το χρησιμοποιούμενο καπάκι ακροφυσίου (10)/(11)/(12) και τον ανοδικό σωλήνα (17) μαζί με τη στεγανοποίηση του δοχείου (16).
- Καθαρίστε σε έναν κουβά με αραιωτικό μέσο όλα τα εξαρτήματα που έρχονται σε επαφή με το χρώμα με τη βούρτσα καθαρισμού (28) ή με μια βούρτσα καθαρισμού του εμπορίου. Καθαρίστε επίσης το κανάλι του χρώματος (19) στο πιστόλι ψεκασμού (1).
- Ελέγξτε, εάν ο ανοδικός σωλήνας (17) μαζί με τη στεγανοποίηση του δοχείου (16) είναι ελεύθερα από υλικό ψεκασμού και χωρίς ζημιά. Καθαρίστε, όταν χρειάζεται, τη στεγανοποίηση του δοχείου (16) ακόμα μια φορά με αραιωτικό μέσο.
- Καθαρίστε την οπή εξαερισμού (18) με τη βούρτσα καθαρισμού (28).
- Καθαρίστε προσεκτικά, όταν χρειάζεται, τη σήτα πλήρωσης (13) με αραιωτικό μέσο.
- Καθαρίζετε το δοχείο (7) και το πιστόλι ψεκασμού (1) εξωτερικά με ένα πανί βουτηγμένο στο αραιωτικό μέσο.
- Πριν τη συναρμολόγηση στεγνώστε όλα εξαρτήματα προσεκτικά.
- Συναρμολογήστε το σύστημα λεπτού ψεκασμού ξανά με την αντίθετη σειρά. Σπρώξτε τη στεγανοποίηση του δοχείου (16) ξανά προς τα επάνω μέσα στο αυλάκι του ανοδικού σωλήνα (17). Βεβαιωθείτε, ότι η στεγανοποίηση του δοχείου είναι ολόγυρα ακριβώς τοποθετημένη στο αυλάκι του ανοδικού σωλήνα, για να στεγανοποιηθεί σωστά το πιστόλι ψεκασμού.

Προσέξτε, να σπρώξετε τον ανοδικό σωλήνα **(17)** ξανά μέχρι τέρμα στο κανάλι χρώματος **(19)**.

Καθαρισμός του φίλτρου αέρα (βλέπε εικόνα N)

Το φίλτρο του αέρα **(30)** πρέπει να καθαρίζεται περιστασιακά.

Εάν το φίλτρο του αέρα είναι πολύ λερωμένο, πρέπει να αντικατασταθεί.

– Ανοίξτε το κάλυμμα του φίλτρου του αέρα **(29)**.

– Αφαιρέστε το φίλτρο του αέρα **(30)**.

– Ελαφριά ρύπανση:

Χτυπήστε ελαφρά το φίλτρο του αέρα **(30)**.

ή

Μεγάλη ρύπανση:

Καθαρίστε το φίλτρο του αέρα **(30)** κάτω από τρεχούμενο νερό και αφήστε το στη συνέχεια να στεγνώσει καλά, για να αποφευχθεί η δημιουργία μούχλας.

ή

Αντικαταστήστε το φίλτρο του αέρα **(30)**.

– Τοποθετήστε ξανά το φίλτρο του αέρα.

– Κλείστε ξανά το κάλυμμα του φίλτρου αέρα **(29)**.

► **Μη λειτουργείτε το σύστημα λεπτού ψεκασμού ποτέ χωρίς φίλτρο αέρα.** Τα σωματίδια ρύπων να φθάσουν στον χώρο του κινητήρα και να προξενήσουν ζημιά.

Απόσυρση υλικών

Το λερωμένο αραιωτικό μέσο, τα κατάλοιπα του υλικού ψεκασμού και ενδεχομένως τα κατάλοιπα του αραιωτικού μέσου πρέπει να αποσύρονται σωστά και με τρόπο φιλικό προς το περιβάλλον. Λαμβάνετε υπόψη σας και τις σχετικές με την απόσυρση υποδείξεις του κατασκευαστή και τις τοπικές διατάξεις απόσυρσης προβληματικών απορριμμάτων.

Ρυπογόνες χημικές ουσίες δεν επιτρέπεται να καταλήξουν στη γη, στα υπόγεια ή/και τα επίγεια ύδατα. Μη χύνετε ρυπογόνες χημικές ουσίες στην αποχέτευση!

Έδραση

– Καθαρίστε προσεκτικά το σύστημα λεπτού ψεκασμού προτού το φυλάξετε και αφήστε όλα τα εξαρτήματα πριν τη συναρμολόγηση να στεγνώσουν καλά.

Αντιμετώπιση βλαβών

Πρόβλημα	Αιτία	Αντιμετώπιση
Το υλικό ψεκασμού δεν σκεπάζει σωστά την επιφάνεια	Ανεπαρκής ποσότητα υλικού ψεκασμού	Γυρίστε τον τροχίσκο ρύθμισης (4) στην κατεύθυνση της βαθμίδας 5
	Πολύ μεγάλη απόσταση από την επιφάνεια ψεκασμού	Ελαττώστε την απόσταση ψεκασμού
	Ανεπαρκές υλικό ψεκασμού επάνω στην επιφάνεια ψεκασμού, ψεκάσατε πολύ λίγες φορές πάνω από την επιφάνεια	Ψεκάστε πιο συχνά πάνω από την επιφάνεια
Το υλικό ψεκασμού «τρέχει» μετά την επίστρωση	Πολύ παχύρρευστο υλικό ψεκασμού	Αραιώστε ακόμη μια φορά το υλικό ψεκασμού και διεξάγετε ένα δοκιμαστικό βάψιμο
	Ψεκάσατε με πολύ υλικό	Γυρίστε τον τροχίσκο ρύθμισης (4) στην κατεύθυνση της βαθμίδας 1
	Πολύ μικρή απόσταση από την επιφάνεια ψεκασμού	Αυξήστε την απόσταση ψεκασμού
Πολύ μεγάλη διασπορά	Υλικό ψεκασμού πολύ αραιό	Συμπληρώστε με γνήσιο, μη αραιωμένο υλικό
	Ψεκάσατε πολλές φορές πάνω από την ίδια επιφάνεια	Αφαιρέστε το ψεκασμένο χρώμα και κατά το δεύτερο ψεκασμό να μην ψεκάσετε τόσο πολλές φορές πάνω από την ίδια θέση
	Πολύ υψηλή ποσότητα υλικού ψεκασμού	Γυρίστε τον τροχίσκο ρύθμισης (4) στην κατεύθυνση της βαθμίδας 1
	Πολύ μικρή ποσότητα αέρα	Γυρίστε τη ρύθμιση της ποσότητας του αέρα (25) προς τα δεξιά
	Συναρμολογημένο το λευκό καπάκι ακροφυσίου (10) (πολύ μεγάλη διάμετρος ακροφυσίου)	Συναρμολογήστε το γκρι καπάκι ακροφυσίου (12)
Πολύ ισχυρό νέφος ψεκασμού	Βελόνα ακροφυσίου (15) λερωμένη	Καθαρίστε τη βελόνα του ακροφυσίου
	Πολύ παχύρρευστο υλικό ψεκασμού	Αραιώστε ακόμη μια φορά το υλικό ψεκασμού και διεξάγετε ένα δοκιμαστικό βάψιμο
	Φίλτρο αέρα (30) πολύ λερωμένο	Αλλάξτε το φίλτρο αέρα
	Ψεκάσατε με πολύ υλικό	Γυρίστε τον τροχίσκο ρύθμισης (4) στην κατεύθυνση της βαθμίδας 1

Πρόβλημα	Αιτία	Αντιμετώπιση
	Πολύ μεγάλη ποσότητα αέρα	Γυρίστε τη ρύθμιση της ποσότητας του αέρα (25) προς τα αριστερά
	Πολύ μεγάλη απόσταση από την επιφάνεια ψεκασμού	Ελαττώστε την απόσταση ψεκασμού
Η δέσμη ψεκασμού πάλλεται	Πολύ λίγο υλικό ψεκασμού στο δοχείο	Γεμίστε υλικό ψεκασμού
	Οπή εξαερισμού (18) στον ανοδικό σωλήνα (17) φραγμένη	Καθαρίστε τον ανοδικό σωλήνα και την οπή εξαερισμού
	Ανοδικός σωλήνας (17) λυμένος	Σπρώξτε τον ανοδικό σωλήνα μέχρι τέρμα πάνω στο κανάλι του χρώματος (19)
	Η στεγανοποίηση του δοχείου (16) δεν είναι ή είναι λάθος τοποθετημένη στο αυλάκι του ανοδικού σωλήνα (17)	Τοποθετήστε τη στεγανοποίηση του δοχείου ολόγυρα ακριβώς στο αυλάκι του ανοδικού σωλήνα
	Το καπάκι ακροφυσίου (10)/(11)/(12) κάζεται χαλαρά	Σφίξτε το καπάκι του ακροφυσίου
	Φίλτρο αέρα (30) πολύ λερωμένο	Αλλάξτε το φίλτρο αέρα
	Πολύ παχύρρευστο υλικό ψεκασμού	Αραιώστε ακόμη μια φορά το υλικό ψεκασμού και διεξάγετε ένα δοκιμαστικό βάψιμο
Το υλικό ψεκασμού στάζει στο καπάκι του ακροφυσίου	Εναπόθεση υλικού ψεκασμού στο καπάκι του ακροφυσίου (10)/(11)/(12) , στη βελόνα του ακροφυσίου (15) και στο πάμα του αέρα (2)	Καθαρίστε το καπάκι του ακροφυσίου, τη βελόνα του ακροφυσίου και το πάμα του αέρα
	Το καπάκι ακροφυσίου (10)/(11)/(12) κάζεται χαλαρά	Σφίξτε το καπάκι του ακροφυσίου
Από το καπάκι του ακροφυσίου δεν εξέρχεται υλικό ψεκασμού	Η βασική μονάδα είναι απενεργοποιημένη	Πατήστε το πλήκτρο ON/OFF (25)
	Καμία αποκατάσταση της πίεσης στο δοχείο (7) , επειδή το δοχείο δεν είναι εντελώς κλειστό	Γυρίστε το δοχείο (7) προς την κατεύθυνση του συμβόλου κλεισίματος, ώπου ο δακτύλιος ασφάλισης (6) να ασφαλίσει με τον χαρακτηριστικό ήχο
	Ανοδικός σωλήνας (17) λυμένος	Σπρώξτε τον ανοδικό σωλήνα μέχρι τέρμα πάνω στο κανάλι του χρώματος (19)
	Βελόνα ακροφυσίου (15) φραγμένη	Καθαρίστε τη βελόνα του ακροφυσίου
	Ανοδικός σωλήνας (17) φραγμένος	Καθαρίστε τον ανοδικό σωλήνα
	Οπή εξαερισμού (18) στον ανοδικό σωλήνα (17) φραγμένη	Καθαρίστε τον ανοδικό σωλήνα και την οπή εξαερισμού
	Η στεγανοποίηση του δοχείου (16) λείπει ή είναι κατεστραμμένη	Περάστε μια (νέα) στεγανοποίηση του δοχείου μέσα στο αυλάκι του ανοδικού σωλήνα
	Πολύ παχύρρευστο υλικό ψεκασμού	Αραιώστε ακόμη μια φορά το υλικό ψεκασμού και διεξάγετε ένα δοκιμαστικό βάψιμο
	Υλικό ψεκασμού λερωμένο (σβώλοι χρώματος)	Αδειάστε εντελώς το πιστόλι ψεκασμού και καθαρίστε το υλικό ψεκασμού κατά την πλήρωση με τη βοήθεια μιας σήτας πλήρωσης (13)

Εξυπηρέτηση πελατών και συμβουλές εφαρμογής

Η υπηρεσία εξυπηρέτησης πελατών απαντά στις ερωτήσεις σας σχετικά με την επισκευή και τη συντήρηση του προϊόντος σας καθώς και για τα αντίστοιχα ανταλλακτικά. Σχέδια συναρμολόγησης και πληροφορίες για τα ανταλλακτικά θα βρείτε επίσης κάτω από: www.bosch-pt.com

Η ομάδα παροχής συμβουλών της Bosch απαντά ευχαρίστως τις ερωτήσεις σας για τα προϊόντα μας και τα εξαρτήματά τους.

Δώστε σε όλες τις ερωτήσεις και παραγγελίες ανταλλακτικών οπωσδήποτε το 10ψήφιο κωδικό αριθμό σύμφωνα με την πινακίδα τύπου του προϊόντος.

Ελλάδα

Robert Bosch A.E.
Ερχείας 37
19400 Κορωπί – Αθήνα
Τηλ.: 210 5701258
Φαξ: 210 5701283
Email: pt@gr.bosch.com

www.bosch.com
www.bosch-pt.gr

Περαιτέρω διευθύνσεις σέρβις θα βρείτε στην ηλεκτρονική διεύθυνση:

www.bosch-pt.com/serviceaddresses

Απόσυρση

Το πιστόλι ψεκασμού, η ηλεκτρική μονάδα, τα εξαρτήματα και οι συσκευασίες πρέπει να ανακυκλώνονται με τρόπο φιλικό προς το περιβάλλον.



Μην ρίχνετε τα ηλεκτρικά εργαλεία στα απορριμμάτα του σπιτιού σας!

Μόνο για χώρες της ΕΕ:

Σύμφωνα με την Ευρωπαϊκή Οδηγία 2012/19/ΕΕ σχετικά με τις παλιές ηλεκτρικές και ηλεκτρονικές συσκευές και τη μεταφορά της οδηγίας αυτής σε εθνικό δίκαιο τα άχρηστα ηλεκτρικά εργαλεία πρέπει να συλλέγονται ξεχωριστά για να επαναχρησιμοποιηθούν με τρόπο φιλικό προς το περιβάλλον.

Σε περίπτωση μη ενδεδειγμένης απόσυρσης οι ηλεκτρικές και ηλεκτρονικές συσκευές λόγω ενδεχομένης παρουσίας επικίνδυνων ουσιών μπορούν να έχουν επιβλαβείς επιπτώσεις στο περιβάλλον και στην ανθρώπινη υγεία.

Türkçe

Güvenlik talimatı

Elektrikli el aletleri için genel güvenlik uyarıları

⚠ UYARI

Bu elektrikli el aletiyle birlikte gelen tüm güvenlik uyarılarını,

talimatları, resim ve açıklamaları okuyun. Aşağıda bulunan talimatlara uyulmaması halinde elektrik çarpmalarına, yangınlara ve/veya ağır yaralanmalara neden olabilir.

Bütün uyarıları ve talimat hükümlerini ilerde kullanmak üzere saklayın.

Uyarı ve talimat hükümlerinde kullanılan "elektrikli el aleti" terimi, akım şebekesine bağlı (elektrikli) aletlerle akü ile çalışan aletleri (akülü) kapsamaktadır.

Çalışma yeri güvenliği

- ▶ **Çalıştığınız yeri temiz tutun ve iyi aydınlatın.** Dağınık veya karanlık alanlar kazalara davetiye çıkarır.
- ▶ **Yakınında patlayıcı maddeler, yanıcı sıvı, gaz veya tozların bulunduğu yerlerde elektrikli el aleti ile çalışmayın.** Elektrikli el aletleri, toz veya buharların tutuşmasına neden olabilecek kıvılcımlar çıkarırlar.
- ▶ **Elektrikli el aleti ile çalışırken çocukları ve etraftaki kişileri uzakta tutun.** Dikkatiniz dağılacak olursa aletin kontrolünü kaybedebilirsiniz.

Elektrik Güvenliği

- ▶ **Elektrikli el aletinin fişi prize uymalıdır. Fişi hiçbir zaman değiştirmeyin. Korumalı (topraklanmış) elektrikli el aletleri ile birlikte adaptör fiş kullanmayın.** Değiştirilmemiş fiş ve uygun priz elektrik çarpması tehlikesini azaltır.
- ▶ **Borular, kalorifer petekleri, ısıtıcılar ve buzdolapları gibi topraklanmış yüzeylerle vücudunuzun temas etmesinden kaçının.** Vücudunuz topraklandığı anda büyük bir elektrik çarpması tehlikesi ortaya çıkar.
- ▶ **Elektrikli el aletlerini yağmur altında veya nemli ortamlarda bırakmayın.** Suyun elektrikli el aleti içine sızması elektrik çarpması tehlikesini artırır.
- ▶ **Kabloya zarar vermeyin. Elektrikli el aletini kablodan tutarak taşımayın, kabloyu kullanarak çekmeyin veya kablodan çekerek fişi çıkarmayın. Kabloya ateş, yanıcı ve/veya keskin ve hareket eden maddelerden uzak tutun.** Hasarlı veya dolaşmış kablo elektrik çarpması tehlikesini artırır.
- ▶ **Bir elektrikli el aleti ile açık havada çalışırken mutlaka açık havada kullanılmaya uygun uzatma kablosunu kullanın.** Açık havada kullanılmaya uygun uzatma kablosunun kullanılması elektrik çarpması tehlikesini azaltır.
- ▶ **Elektrikli el aletinin nemli ortamlarda çalıştırılması şartsa mutlaka kaçak akım koruma rölesi kullanın.** Kaçak akım koruma rölesi şalterinin kullanımı elektrik çarpması tehlikesini azaltır.

Kişilerin Güvenliği

- ▶ **Dikkatli olun, ne yaptığınızı dikkat edin, elektrikli el aleti ile işinizi makul bir tempo ve yöntemle yürütün.** Yorgunsanız, kullandığınız hapların, ilaçların veya alkolün etkisinde iseniz elektrikli el aletini kullanmayın. Elektrikli el aletini kullanırken bir anki dikkatsizlik önemli yaralanmalara neden olabilir.
- ▶ **Daima kişisel koruyucu donanım kullanın. Daima koruyucu gözlük kullanın.** Elektrikli el aletinin türü ve kullanımına uygun olarak; toz maskesi, kaymayan iş ayakkabıları, koruyucu kask veya koruyucu kulaklık gibi koruyucu donanım kullanımı yaralanma tehlikesini azaltır.
- ▶ **Aleti yanlışlıkla çalıştırmaktan kaçının. Güç kaynağına ve/veya aküye bağlamadan, elinize alıp taşımadan önce elektrikli el aletinin kapalı olduğundan emin olun.** Elektrikli el aletini parmağınız şalter üzerinde dururken taşırsanız ve elektrikli el aleti açıkken fişi prize sokarsanız kazalara neden olabilirsiniz.
- ▶ **Elektrikli el aletini çalıştırmadan önce ayar aletlerini veya anahtarları aletten çıkarın.** Elektrikli el aletinin dönen parçaları içinde bulunabilecek bir yardımcı alet yaralanmalara neden olabilir.
- ▶ **Çalışırken vücudunuz anormal durumda olmasın. Çalışırken duruşunuz güvenli olsun ve dengenizi her zaman koruyun.** Bu sayede elektrikli el aletini beklenmedik durumlarda daha iyi kontrol edebilirsiniz.
- ▶ **Uygun iş elbiseleri giyin. Geniş giysiler giymeyin ve takı takmayın. Saçlarınızı ve giysilerinizi aletin**

hareketli parçalarından uzak tutun. Bol giysiler, uzun saçlar veya takılar aletin hareketli parçaları tarafından tutulabilir.

- ▶ **Toz emme donanımı veya toz tutma tertibatı kullanırken, bunların bağlı olduğundan ve doğru kullanıldığından emin olun.** Toz emme donanımının kullanımı tozdan kanyalanabilecek tehlikeleri azaltır.
- ▶ **Aletleri sık kullanmanız sebebiyle onlara alışmış olmanız, güvenlik prensiplerine uymanızı önlememelidir.** Dikkatsiz bir hareket, bir anda ciddi yaralanmalara yol açabilir.

Elektrikli el aletlerinin kullanımı ve bakımı

- ▶ **Elektrikli el aletini aşırı ölçüde zorlamayın. Yaptığınız işe uygun elektrikli el aletleri kullanın.** Uygun performanslı elektrikli el aleti ile, belirlenen çalışma alanında daha iyi ve güvenli çalışırsınız.
- ▶ **Şalteri bozuk olan elektrikli el aletini kullanmayın.** Açılıp kapanamayan bir elektrikli el aleti tehlikelidir ve onarılmalıdır.
- ▶ **Elektrikli el aletinde bir ayarlama işlemine başlamadan, herhangi bir aksesuarı değiştirirken veya elektrikli el aletini elinizden bırakırken fişi güç kaynağından çekin veya aküyü çıkarın.** Bu önlem, elektrikli el aletinin yanlışlıkla çalışmasını önler.
- ▶ **Kullanım dışı duran elektrikli el aletlerini çocukların ulaşamayacağı bir yerde saklayın. Aleti kullanmayı bilmeyen veya bu kullanım kılavuzunu okumayan kişilerin aletle çalışmasına izin vermeyin.** Deneyimsiz kişiler tarafından kullanıldığında elektrikli el aletleri tehlikelidir.
- ▶ **Elektrikli el aletinizin ve aksesuarlarınızın bakımını özenle yapın.** Elektrikli el aletinizin kusursuz olarak çalışmasını engelleyebilecek bir durumun olup olmadığını, hareketli parçaların kusursuz olarak işlev görüp görmediklerini ve sıkışık sıkışmadıklarını, parçaların hasarlı olup olmadığını kontrol edin. Elektrikli el aletini kullanmaya başlamadan önce hasarlı parçaları onartın. Birçok iş kazası elektrikli el aletlerine yeterli bakım yapılmamasından kaynaklanır.
- ▶ **Kesici uçları daima keskin ve temiz tutun.** Özenle bakımı yapılmış keskin kenarlı kesme uçlarının malzeme içinde sıkışma tehlikesi daha azdır ve daha rahat kullanım olanağı sağlarlar.
- ▶ **Elektrikli el aletini, aksesuarı, uçları ve benzerlerini, bu özel tip alet için öngörülen talimata göre kullanın.** Bu sırada çalışma koşullarını ve yaptığınız işi dikkate alın. Elektrikli el aletlerinin kendileri için öngörülen alanın dışında kullanılması tehlikeli durumlara neden olabilir.
- ▶ **Tutamak ve kavrama yüzeylerini kuru, yağsız ve temiz tutun.** Kaygan tutamak ve kavrama yüzeyleri, aletin beklenmeyen durumlarda güvenli şekilde tutulmasını ve kontrol edilmesini engeller.

Servis

- ▶ **Elektrikli el aletinizi sadece yetkili personele ve orijinal yedek parça kullanma koşulu ile onartın.** Bu

sayede elektrikli el aletinin güvenliğini sürekli hale getirirsiniz.

İnce püskürtme sistemleri için güvenlik talimatı

- ▶ **Çalışma alanınızın temiz olmasını ve iyi aydınlatılmasını sağlayın.** Boya veya çözücü madde kaplarını, bezleri ve diğer yanıcı malzemeleri çalışma alanından uzak tutun. Kendiliğinden tutuşma tehlikesi vardır. Çalışır durumdaki yangın söndürücülerini her an hazır bulundurun.
- ▶ **Püskürtme alanının iyi havalandırılmasını ve bulunduğunuz odada yeterli temiz hava olmasını sağlayın.** Buharlaşan yanıcı çözücü maddeler, patlayıcı bir ortama neden olur.
- ▶ **Alevlenme noktası 55°C altında olan malzemelerle püskürtme ve temizleme yapmayın.** Su bazlı, düşük uçuculukta hidrokarbon bazlı veya benzeri malzeme kullanın. Kolay uçucu, buharlaşan çözücü maddeler patlamaya uygun bir ortam oluşturur.
- ▶ **Statik elektrik kıvılcımları, açık ateş, ateşleme kıvılcımları, kızgın nesnelere, motorlar, sigaralar gibi tutuşturma kaynakları yakınında ve akım kablolarının takılıp sökülmesi veya şalterlerin kullanılması sonucu kıvılcım çıkma olasılığının bulunduğu yerlerde püskürtme yapmayın.** Bu gibi kıvılcım kaynakları ortamın tutuşmasına neden olabilir.
- ▶ **Bir tehlike oluşturup oluşturmadıkları bilinmeyen malzemeleri püskürtmeyin.** Özellikleri bilinmeyen malzemeler tehlikeli koşullar yaratabilir.
- ▶ **Kaynayan su püskürtmeyin.** Yalnızca kimyasal katkı maddesi olmayan ılık su (maks. 55 °C) püskürtün.
- ▶ **Kimyasalları püskürtme veya elleçleme sırasında uygun koruyucu eldivenler, koruyucu maske veya solunum koruma maskesi gibi ilave kişisel koruyucu donanım kullanın.** İlgili koşullar için koruyucu donanımın kullanılması, tehlikeli maddelere maruz kalmayı azaltır.



- ▶ **Püskürtme maddesinin olası tehlikelerine karşı dikkatli olun.** Kişisel koruyucu donanım gereklilikleri de dahil olmak üzere hazne üzerindeki işaretlere veya püskürtme maddesi üreticisinin uyarılarına uyun. Yangından, zehirli maddelerden, kanserojen maddelerden ve benzerlerinden korunmak için üretici uyarılarına uyun.
- ▶ **Güç kablosunun fişini ve püskürtme sisteminin şalter düğmesini boyadan ve diğer sıvılardan uzak tutun.** Kabloyu asla destek için fiş konnektörlerinden tutmayın. Bunlara uyulmaması elektrik çarpmasına neden olabilir.
- ▶ **Çocuklara göz kulak olun.** Bu şekilde çocukların ince püskürtme sistemi ile oynamasını önlersiniz.

Semboller

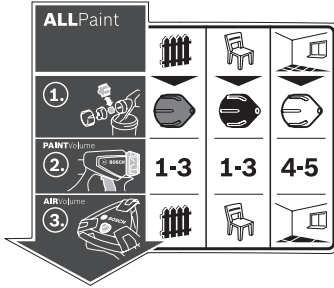

İnce püskürtme sisteminin kullanımına ilişkin etiket temel birimin üzerindedir. Sembolleri doğru olarak yorumlamanız ince püskürtme sisteminizi daha hızlı ve daha güvenli kullanmanıza yardımcı olur.

Semboller ve anlamları

Ayrıntılı tanım

ALLPaint



(Bakınız „Usulüne uygun kullanım“, Sayfa 135)

Uygulama durumu
"Ahşap/vernik":
Vernik ve astar püskürtülmesi

Uygulama durumu
"Ahşap/cila":
Solvent bazlı ve suda çözünür boya ların, cilaların, astar boya larının, verniklerin ve yağların püskürtülmesi

Uygulama durumu
"Duvar":
Dispersiyon ve lateks boya larının püskürtülmesi

Bu ince püskürtme sistemi hem cila ve verniklerin hem de duvar boya larının püskürtülmesine uygundur.

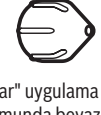

(Bakınız „Meme başlığının değiştirilmesi (bkz. Resimler B1–B2)“, Sayfa 136)

Adım 1:
Doğru meme başlığını seçin

"Ahşap/vernik" uygulama durumu için gri meme başlığını (11) seçin

"Ahşap/cila" uygulaması için siyah meme başlığını (12) seçin

"Duvar" uygulama durumunda beyaz meme başlığını (10) seçin

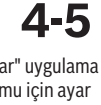
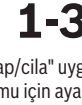
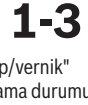

(Bakınız „Püskürtme malzemesi miktarının ayarlanması (bkz. Resim J)“, Sayfa 138)

Adım 2:
Püskürtme maddesi miktarının ayarlanması

"Ahşap/vernik" uygulama durumu için ayar düğmesinde (4) 1, 2 ya da 3. kademeyi ayarlayın

"Ahşap/cila" uygulama durumu için ayar düğmesinde (4) 1, 2 ya da 3. kademeyi ayarlayın

"Duvar" uygulama durumu için ayar düğmesinde (4) 4 veya 5. kademeyi ayarlayın



(Bakınız „Hava miktarının ayarlanması (bkz. Resim D)“, Sayfa 138)

Adım 3:
Hava miktarının ayarlanması

"Ahşap/vernik" uygulama durumunda hava miktarı regülatöründe (25) ayarlama yapın

"Ahşap/cila" uygulama durumunda hava miktarı regülatöründe (25) ayarlama yapın

"Duvar" uygulama durumunda hava miktarı regülatöründe (25) ayarlama yapın

Ürün ve performans açıklaması



Bütün güvenlik talimatını ve uyarıları okuyun. Güvenlik talimatlarına ve uyarılara uyulmadığı takdirde elektrik çarpmasına, yangına ve/veya ciddi yaralanmalara neden olunabilir.

Lütfen kullanma kılavuzunun ön kısmındaki resimlere dikkat edin.

Usulüne uygun kullanım

Elektrikli el aleti piyasada bulunan tüm boyaaların püskürtülmesi için tasarlanmıştır: Dispersiyon ve lateks boyalar (duvar boyaaları), çözelti içeren ve su bazlı (önerilen) cilalar, vernikler, astarlar, empenyeler, vernikler (ALLPaint), yağlar ve su.

Bu elektrikli el aleti alkali maddelerin, bazların, asit içeren kaplama maddelerinin, dezenfektanların, bitki koruyucular ve dış cephe boyaalarının işlenmesine uygun değildir.

Şekli gösterilen bileşenler

Şekli gösterilen elemanların numaraları grafik sayfasındaki elektrikli el aleti resmindeki numaralarla aynıdır.

- (1) Püskürtme tabancası
- (2) Hava kapağı
- (3) Başlık somunu
- (4) Püskürtme maddesi miktarı ayar düğmesi
- (5) Kumanda şalteri
- (6) Kapak bileziği
- (7) Püskürtme maddesi kabı
- (8) Püskürtme malzemesi için yedek kap
- (9) Hortum bağlantısı (püskürtme tabancası)
- (10) Meme başlığı (Beyaz: "Duvar" uygulaması için)
- (11) Meme başlığı (gri: "Ahşap/vernik" uygulaması için)
- (12) Meme başlığı (siyah: "Ahşap/cila" uygulaması için)
- (13) Doldurma süzgeci
- (14) Boşaltma kovası¹⁾
- (15) Meme iğnesi
- (16) Kap contası
- (17) Çıkış borusu
- (18) Havalandırma deliği
- (19) Boya kanalı
- (20) Hava hortumu
- (21) Bajonet kilidi
- (22) Temel ünite
- (23) Taşıma tutamağı
- (24) Tutucu mesnet
- (25) Hava miktarı regülatörlü açma/kapatma tuşu
- (26) Hortum bağlantısı (temel birim)
- (27) Aksesuar gözü
- (28) Temizlik fırçası

(29) Hava filtresi kapağı

(30) Hava filtresi

a) Şekli gösterilen veya tanımlanan aksesuar standart teslimat kapsamında değildir. Aksesuarın tümünü aksesuar programımızda bulabilirsiniz.

Teknik veriler

İnce (hassas) püskürtme sistemi	PFS 5000 E	
Malzeme numarası		3 603 B07 2..
Giriş gücü	W	1200
Sevk miktarı	ml/dak	500
3 m ² boyama için gerekli süre	dak	1
Püskürtme maddesi kabı hacmi	ml	1000
Hava hortumu uzunluğu	m	4
Ağırlık	kg	4,9
EPTA-Procedure 01:2014 uyarınca		
Koruma sınıfı		□/ II

Veriler 230 V'luk bir anma gerilimi [U] için geçerlidir. Farklı gerilimlerde ve farklı ülkelere özgü tiplerde bu veriler değişebilir.

Gürültü/Titreşim bilgisi

Gürültü emisyon değerleri **EN 62841-1** uyarınca belirlenmektedir.

Elektrikli el aletin A değerlendirme gürültü seviyesi tipik olarak: **84 dB(A)**; gürültü emisyon seviyesi **95 dB(A)**'dır. Tolerans K = **3 dB**.

Koruyucu kulaklık kullanın!

Toplam titreşim değerleri $a_{h,v}$ (üç yönün vektör toplamı) ve Tolerans K **EN 62841-1** uyarınca belirlenmektedir:

$$a_{h,v} < 2,5 \text{ m/s}^2, K = 1,5 \text{ m/s}^2$$

Bu talimatta belirtilen titreşim seviyesi ve gürültü emisyon değeri standartlaştırılmış ölçme yöntemine göre belirlenmiştir ve elektrikli el aletlerinin birbirleri ile kıyaslanmasında kullanılabilir. Bu değerler aynı zamanda titreşim ve gürültü emisyonunun geçici olarak tahmin edilmesine de uygundur.

Belirtilen titreşim seviyesi ve gürültü emisyon değeri elektrikli el aletin esas kullanımını temsil etmektedir. Ancak elektrikli el aleti farklı uçlar veya yetersiz bakımla kullanılacak olursa, titreşim seviyesi ve gürültü emisyonu farklılık gösterebilir. Bu da titreşim ve gürültü emisyonunu bütün kullanım süresince önemli ölçüde artırabilir.

Titreşim ve gürültü emisyonunun tam olarak tahmin edilebilmesi için, aletin kapalı olduğu veya açık fakat kullanımda olmadığı sürelerin de dikkate alınması gerekir. Bu, titreşim ve gürültü emisyonunu bütün çalışma süresinde önemli ölçüde düşürebilir.

Titreşimin kullanıcıya bindirdiği yük için önceden ek güvenlik önlemleri alın. Örneğin: Elektrikli el aletin ve uçların bakımı, ellerin sıcak tutulması, iş aşamalarının organize edilmesi.

Montaj

- **Elektrikli el aletinin kendinde bir çalışma yapmadan önce her defasında fişi prizden çekin.**
- **Püskürtme tabancasının ve temel birimin tam ve bütün contaları ile birlikte monte edilmiş olduğundan emin olun.** Ancak bu yolla ince püskürtme sistemini fonksiyonu ve güvenliği sağlanmış olur.

Hava hortumunun bağlanması (bkz. Resimler A1–A3)

- Tutma klipsini (24) açın ve hava hortumunu (20) temel birimden (22) bütünüyle açın.

Temel birimin bağlantısı:

- Hava hortumunun bir bajonet kilidini (21) ok işaretlerine uygun olarak temel birimin bağlantısının (26) oluklarına sıkıca takın.
- Bajonet kilidini saat hareket yönünde dörtte bir tur atacak ölçüde çevirin.

Püskürtme tabancasına bağlantı:

- Hava hortumunun ikinci bajonet kilidini (21) ok işaretlerine uygun olarak püskürtme tabancası bağlantısının (9) oluklarına sıkıca takın.
- Bajonet kilidini saat hareket yönünde dörtte bir tur atacak ölçüde çevirin.

Not: Püskürtülecek malzemeyi doldurmadan önce hava hortumunu (20) çıkarın (Bajonet kilidini (21) saat hareket yönünün tersine çeyrek tur çevirin ve bajonet kilidini (21) bağlantıdan (9) çekerek çıkarın).

Meme başlığının değiştirilmesi (bkz. Resimler B1–B2)

İnce püskürtme sistemi üç meme başlığı ile teslim edilir:

	Meme başlığı		
	(10)	(11)	(12)
Renk	Beyaz	Gri	Siyah
Teslimat durumu	Takılı	Aksesuar gözünde (27) / tutma klipsi (24) altında	
Uygulama durumu	"Duvar"	"Ahşap/ vernik"	"Ahşap/cila"

Not: Meme başlığını seçmeden önce püskürtme malzemesini karıştırarak kontrol edin. İnce malzeme (ör. ahşap boyası) gri meme başlığı (11) veya siyah meme başlığı (12) ile daha iyi püskürtülür, kalın malzeme (ör. duvar boyası) beyaz meme başlığı (10) ile daha iyi püskürtülür.

- Meme başlığını değiştirmek için başlık somununu (3) sökün.
- Hava kapağını (2) çekerek çıkarın.
- Takılı meme başlığını sökün.
- Tutma klipsini (24) açın ve istediğiniz meme başlığını aksesuar gözünden (27) alın.
- İsteddiğiniz meme başlığını püskürtme tabancadaki dişe vidalayın.

- Hava kapağını (2) meme başlığına takın ve başlık somunu (3) ile sıkın.

İşletim

- **Elektrikli el aletinin kendinde bir çalışma yapmadan önce her defasında fişi prizden çekin.**

Çalışmaya hazırlık

- **Su kaynaklarının kenarında veya bunların yakınında püskürtme çalışması yapılmasına müsaade yoktur.**
- Boyaları, vernikleri ve püskürtme maddelerini satın alırken bunların çevre dostu olup olmadıklarına dikkat edin.

Püskürtme yapılacak yüzeydeki ön hazırlık

Püskürtme yüzeyi temiz, kuru ve yağsız olmalıdır.

- Yüzeyleri zımparalayın ve sonra zımpara tozunu temizleyin.
- Çalışma esnasında üstü kapatılmamış bütün yüzeyler püskürtme sisi tarafından kirletilebilir. Bu nedenle püskürtme yapacağınız yüzeyin çevresini iyi bir biçimde hazırlayın:
 - Zeminleri, donanım eşyalarını, kapıları, pencereleri ve kapı ve pencere çerçevelerini vb. dikkatli bir şekilde örtün. Zeminleri örtmek için ör. boyacı keçesi önerilir.
 - Örtü malzemesini sabitleyin. Yeteri kadar sabitlenmeyen örtü malzemesi güçlü hava akımıyla açılabilir ya da uçabilir.

► Prizleri ve şalterleri dikkatli bir şekilde yapıştırın.

Kapatılmayan prizler ve şalterler kısa devreye neden olabilir ve elektrik çarpması tehlikesini artırabilir.

Püskürtme malzemesinin hazırlanması

- **İnceltme yaparken püskürtme malzemesi ile inceltme maddesinin birbirine uygun olmasına dikkat edin.** Yanlış inceltme maddesi kullanıldığında küçük toprakçıklar oluşur ve bunlar püskürtme tabancasını tıkalabilir.
- **Püskürtülecek malzemeyi inceltirken, el edilen karışımın alevlenme noktasının inceltme işleminden sonra tekrar 55 °C altında olmasına dikkat edin.** Örneğin çözücü madde içeren vernikler inceltildiğinde alevlenme noktası düşer.
- **Püskürtülebilirlik için boya üreticisinin örn. teknik broşürlerdeki veya bilgi föylerindeki bilgilerini dikkate alın. Üretici bilgilerine göre uygun olmayan boyaları püskürtmemeye dikkat edin.**
 - Püskürtme malzemesini iyice karıştırın. Püskürtme malzemesinin oda sıcaklığında kullanılması püskürtme görünümünün daha iyi olmasını sağlar.
 - Gerekliyorsa püskürtme malzemesini inceltin. Deneme püskürtmesinde iyi bir püskürtme görüntüsü ortaya çıkmazsa, optimum püskürtme görüntüsüne ulaşılana kadar boyayı %5'lik adımlarla inceltin.

Püskürtme malzemesi	Tavsiye edilen inceltme
---------------------	-------------------------

Ahşap koruma maddesi, yağlar, vernikler, % 0 empenye malzemeleri, su

Çözücü madde veya su ile inceltiletilen cilalar (önerilir), astarlar, pas önleyici astarlar, radyatör cilaları, kaplama vernikleri	% 0-5
--	-------

Dispersiyon boya ları ve lateks boya lar (duvar boya ları)	en az % 5
--	-----------

İnceltme tablosu

Püskürtme malzemesi [ml]	İnceltme için inceltme maddesi [ml]		
	% 5	% 10	% 15
300	15	30	45
400	20	40	60
500	25	50	75
600	30	60	90
700	35	70	105
800	40	80	120

Püskürtülecek malzemenin doldurulması (bkz. Resimler C1-C2)

Not: Püskürtülecek malzemeyi doldurmadan önce hava hortumunu (20) çıkarın (Bajonet kilidini (21) saat hareket yönünün tersine çeyrek tur çevirin ve bajonet kilidini (21) bağlantıdan (9) çekerek çıkarın).

– Büyük fiçiler kullanırken püskürtme malzemesini küçük bir boşaltma kovasına (14) doldurun (örneğin 10 litre duvar boyasını 2,5 veya 5,0 litrelik boş kovaya doldurun).

– Bir elinizle püskürtme tabancasını sıkıca tutun ve diğer elinizle kabi (7) açma sembolü yönünde çevirin.

– Püskürtme tabancasını kaptan (7) çekerek ayırın.

– Daha önce açılmış püskürtme malzemesi kullanıyorsanız, doldurma esnasında olası boya topaklarını tutmak için iyice temizlenmiş dolmuş süzgecini (13) kap (7) üzerine yerleştirin.

– Püskürtme malzemesini **maksimum 1000 işaretine kadar** kaba (7) doldurun.

– Püskürtme tabancasını kap (7) üzerine yerleştirin. Kabi (7) kapama sembolü yönünde kapama halkası (6) işaretli biçimde kavrama yapıcaya kadar çevirin.

– Uygun bir yüzeyde deneme püskürtmesi yapın.

En uygun püskürtme desenini elde ettikten sonra püskürtmeye başlayabilirsiniz.

veya

Püskürtme sonucu tatmin edici değilse veya boya çıkmıyorsa: (Bakınız „Arızaların giderilmesi“, Sayfa 140)

Çalıştırma

► **Şebeke gerilimine dikkat edin!** Akım kaynağının gerilimi elektrikli el aletinin tip etiketinde belirtilen gerilimle aynı olmalıdır.

► **Temel birim çalışma sırasında toz veya kirleri emmemesine dikkat edin.**

► **Temel birim üzerine püskürtme yapmamaya dikkat edin.**

► **Öngörülen meme haricinde başka yerlerden sıvı çıkacak olursa püskürtme işlemini kesin ve püskürtme tabancasını tekrar usulüne uygun duruma getirin.**

Elektrik çarpması tehlikesi vardır.

► **Kendi üstünüzde, başkaları veya evcil hayvanlar üzerine püskürtme yapmayın.**

Açılması (bkz. Resim D)

Enerjiden tasarruf etmek için elektrikli el aletini sadece kullandığınızda açın.

– Doğru meme başlığının takıldığından emin olun. (Bakınız „Meme başlığının değiştirilmesi (bkz. Resimler B1-B2)“, Sayfa 136)

– Şebeke fişini prize takın.

– Püskürtme tabancasını elinize alın ve püskürtme yapılacak yüzeye doğrultun.

– Aleti açmak için açma/kapatma tuşuna (25) basın.

– Hava miktarını ayarlamak için açma/kapatma tuşunu (25) istenen uygulama durumuna getirin (Bakınız „Hava miktarının ayarlanması (bkz. Resim D)“, Sayfa 138).

– Püskürtme tabancasındaki kumanda şalterine (5) basın.

Not: Temel birim açık durumda iken hava başlığından (2) daima hava çıkar.

Kapama

– Kumanda şalterini (5) bırakın ve aleti kapatmak için açma/kapatma tuşuna (25) basın.

– Şebeke fişini prizden çekin.

Çalışırken dikkat edilecek hususlar

Püskürtme (bkz. Resimler E-H)

Not: Elektrikli el aletini dış mekanlarda kullanırken rüzgar yönüne dikkat edin.

– Önce bir deneme püskürtmesi yapın ve püskürtme malzemesine göre püskürtme miktarını ayarlayın. Ayarlamalar için aşağıdaki bölümlere bakın.

– Püskürtme tabancasını püskürtme yapacağınız nesneye mutlaka dikey olarak, 20-25 cm mesafede tutun.

– Püskürtme işlemine püskürtme yapılacak yüzeyin dışında başlayın.

– Püskürtme tabancasını püskürtme profili ayarına göre düzenli bir biçimde yatay veya dikey hareket ettirin.

Hatlar bir biri üzerine 4-5 cm bindiğinde düzenli bir yüzey kalitesi elde edilir.

– Yerdeki nesnelere püskürtme yaparken veya baş üzerinde çalışırken püskürtme tabancasını hafifçe eğik tutun ve püskürtme yapılan yüzeyin arkasından uzaklaşacak

biçimde hareket edin.

Tökeleme tehlikesi! Olası engellere dikkat edin.

– Püskürtme yapılan yüzeyde kesinti yapmaktan kaçının.
Püskürtme tabancasının düzgün hareketlerle yönlendirilmesi üst yüzeyde istikrarlı bir kalite sağlar.

Yüzeye eşit olmayan uzaklıklardan yapılan püskürtme ve püskürtme açısının değiştirilmesi yoğun bir boya sisinin oluşmasına ve dolayısıyla üst yüzeyin kalitesiz görünmesine neden olur.

– Püskürtme işlemini püskürtme yapılan yüzeyin dışında bitirin.







Hiçbir zaman kap tam olarak boşalınca kadar püskürtme yapmayın. Çıkış borusu püskürtme malzemesi içine dalmazsa püskürtme huzmesi kesilir ve pürüzlü bir yüzey oluşur.

- Molalardan ya da hazne yeniden doldurulduktan sonra (7) meme başlığını (10)/(11)/(12) ve hava başlığını (2) kontrol edin ve gerekirse temizleyin.
- Püskürtme malzemesi hava kapağında (2) veya meme başlığında birikecek olursa bu yapı elemanlarını aletle birlikte teslim edilen temizlik fırçası (28) ile ya da piyasada bulunan bulaşık fırçasıyla temizleyin.

Püskürtme deseninin ayarlanması (bkz. Resim I)

► Kumanda şalterini (5), hava kapağını (2) ayarlarken kullanmayın.

- Hava kapağını (2) istediğiniz pozisyona çevirin.

Hava kapağı	Püskürtme huzmesi	Uygulama
		Dikey çalışma için yatay yassı huzme
		Yatay çalışma için dikey yassı huzme
		Köşe, kenar ve ulaşılması zor olan yerler için noktasal huzme

Püskürtme malzemesi miktarının ayarlanması (bkz. Resim J)

(PAINTVolume)

- İsteddiğiniz püskürtme malzemesi miktarını ayarlamak için ayar düğmesini (4) çevirin:
Kademe 1/2/3: Uygulama "Ahşap/vernik/cila",
Kademe 4/5: Uygulama "Duvar".
- Denemek için püskürtmeye 1. kademede başlayın ve püskürtme malzemesi miktarını istenen püskürtme görüntüsüne ulaşana kadar artırın. Tatmin edici bir püskürtme görüntüsüne ulaşamazsa, püskürtme

malzemesini % 5'lik adımlarla ınceltin (Bakınız „Püskürtme malzemesinin hazırlanması“, Sayfa 136).

Not: Boyama kapasitesinin yoğunluğu hareket hızına bağlıdır.

Püskürtme malzemesi miktarı	Ayar	
Püskürtme yapılan yüzeyde çok fazla püskürtme malzemesi miktarı	Püskürtme malzemesi miktarı azaltılmalıdır. – Bir küçük kademe ayarlayın.	
Püskürtme yapılan yüzeyde çok az püskürtme malzemesi miktarı	Püskürtme malzemesi miktarı artırılmalıdır. – Bir büyük kademe ayarlayın.	





Hava miktarının ayarlanması (bkz. Resim D)

(AIRVolume)

- Doğru hava miktarını ve kullanılan püskürtme malzemesi için doğru basıncı ayarlamak için hava miktarı regülatörünü (25) uygun uygulamaya getirin.
Minimum/Uygulama durumu "Ahşap/vernik" ile başlayın.

Uygulamaların ayarlanması

İnce püskürtme malzemesi Kalın püskürtme malzemesi

		
		
Uygulama durumu "Ahşap/vernik"	Uygulama durumu "Ahşap/cila"	"Duvar" uygulama durumu

Bir uygulama içinde hava miktarı ve basınç kademesiz olarak ayarlanabilir.

Aşırı boya sisi:

Hava miktarının azaltılması gerekir.

- Hava miktarı regülatörünü (25) sola döndürün.

Çok fazla tozlanma:

Hava miktarı artırılmalıdır.

- Hava miktarı regülatörünü (25) sağa döndürün.

Duvar kağıtlarının nemiendirilmesi

Bütün duvar kağıtlarının rahatça çıkarılması için, duvar kağıtlarına ılık su (maks. 55 °C) püskürtün. Bu işlem için gri meme kapağını (11) kullanın.

Molalar ve taşıma (bkz. Resimler K-L)

İnce püskürtme sistemini rahat ve basit biçimde taşımak üzere temel birime bir tutamak (23) takılmıştır.

Temel birimin (22) altında tekerlekler vardır. Çalışma esnasında temel birimi hava hortumundan (20) çekebilirsiniz.

İşe ara verildiğinde püskürtme tabancası (1) düz bir yüzeye bırakılmalıdır. Aksi takdirde dışarı püskürtme malzemesi sızabilir.

► **Püskürtme malzemesi dolu püskürtme tabancasını daima dik olarak düz bir zemine bırakın.** Yatık duran püskürtme tabancasının dışarı püskürtme malzemesi sızabilir.

Bakım ve servis

Bakım ve temizlik

- **Elektrikli el aletinin kendinde bir çalışma yapmadan önce her defasında fişi prizden çekin.**
- **İyi ve güvenli çalışabilmek için elektrikli el aletini ve havalandırma aralıklarını temiz tutun.**

Bağlantı kablosunun değiştirilmesi gerekli ise, güvenlik nedenlerinden dolayı bu tertibat **Bosch**'den veya **Bosch** elektrikli el aletleri yetkili servisinden temin edilmelidir.

- **Her kullanımdan sonra, özellikle boya aktaran parçalar olmak üzere ince püskürtme sisteminin bütün parçalarını iyice temizleyin.** Usulüne uygun temizleme püskürtme tabancası ile kusursuz ve güvenli çalışmanın ön koşuludur. Temizlik yapılmazsa veya usulüne uygun yapılmazsa garanti hakkı kaybolur.

Su bazlı boyalar kullanıldıktan sonra temizlik (bkz. resim M)

Püskürtme malzemesi için püskürtme tabancasını ve hazneyi daima sıcak suyla temizleyin.

Püskürtme tabancasının meme ve hava deliklerini hiçbir zaman sivri nesnelarla temizlemeyin.

- Ana üniteyi (22) kapatın ve hava hortumunu (20) püskürtme tabancasından (1) çıkarın.
- Hazneyi (7) püskürtme tabancasından (1) sökün. Hazneyi (7) çıkış borusunun (17) altında tutun ve püskürtme maddesinin tekrar hazneye akabilmesi için püskürtme tabancasının kumanda şalterine (5) basın.
- Hazneyi (7) tamamen boşaltın. Püskürtme maddesi başka uygulamalar için hava geçirmeyen kapalı bir boya kabında muhafaza edilebilir. Bunun için örn. kapaklı yedek hazneler (8) ya da orijinal püskürtme maddesi haznesini kullanın.
- Hazneyi (7) temizleyin.
- Çıkış borusunu (17) kap contası (16) ile sökün ve iyice durulayın.

Çıkış borusunu (17) kap contası (16) ile tekrar püskürtme tabancasına sabitleyin.

- Hazneyi (7) sıcak su ile doldurun ve bunu tekrar püskürtme tabancasına bağlayın (1).
- Hava hortumunu (20) tekrar püskürtme tabancasına (1) bağlayın.
- Sadece temiz su çıkana kadar püskürtmeye devam edin. Gerekirse hazneyi tekrar sıcak su ile doldurun.
- Hava hortumunu (20) hem ana üniteden (22) hem de püskürtme tabancasından (1) çıkarın.
- Gerekliyse ana üniteyi nemiendirilmiş bir bezle temizleyin ve daha sonra ana üniteyi (22) ve hava hortumunu (20) temizlik yaptığınız yerden uzaklaştırın.
- Başlık somununu (3), hava kapağını (2), kullanılan meme başlığını (10)/(11)/(12) ve çıkış borusunu (17) kap contası (16) ile birlikte sökün.
- Sıcak su dolu bir kovada boya sevk eden bütün parçaları temizlik fırçası (28) veya piyasada bulunan bir bulaşık fırçası ile temizleyin. Püskürtme tabancasının (1) boya kanalını (19) da temizleyin.
- Çıkış borusunun (17) kap contası (16) ile birlikte püskürtme malzemesinden arınmış olup olmadığını ve hasarlı olup olmadığını kontrol edin.
- Havalandırma deliğini (18) temizlik fırçası (28) ile temizleyin.
- Gerekliyse dolun süzgecini (13) sıcak su ile iyice temizleyin.
- Kabin (7) ve püskürtme tabancasının (1) dışını nemiendirilmiş bir bezle temizleyin.
- Birbirine takmadan önce bütün parçalarını iyice kurumasını bekleyin.
- İnce püskürtme sistemini aynı işlemleri ters sıra ile uygulayarak tekrar monte edin. Kap contasını (16) tekrar yukarı çıkış borusunun oluğuna (17) itin. Püskürtme tabancasının sızdırmazlığının doğru olarak sağlanabilmesi için kap contasının çıkış borusu oluğuna çepeçevre konumlandırıldığını emin olun. Çıkış borusunu (17) tekrar sonuna kadar boya kanalına (19) itmeye dikkat edin.

Çözelti bazlı boyalar kullanıldıktan sonra temizlik (bkz. resim M)

Püskürtme tabancasını ve püskürtme malzemesi kabını daima kullanılan püskürtme malzemesine ait inceltme maddesi ile temizleyin.

Püskürtme tabancasının meme ve hava deliklerini hiçbir zaman sivri nesnelarla temizlemeyin.

Çözücü maddeleri ile temizleme çalışmalarında ve çözelti bazlı boyalarda uygun eldivenler kullanın.

- Ana üniteyi (22) kapatın ve hava hortumunu (20) püskürtme tabancasından (1) çıkarın.
- Gerekliyse ana üniteyi çözücü madde ile nemiendirilmiş bir bezle temizleyin ve daha sonra ana üniteyi (22) ve hava hortumunu (20) temizlik yaptığınız yerden uzaklaştırın.

- Hazneyi (7) püskürtme tabancasından (1) sökün. Hazneyi (7) çıkış borusunun (17) altında tutun ve püskürtme maddesinin tekrar hazneye akabilmesi için püskürtme tabancasının kumanda şalterine (5) basın.
- Hazneyi (7) tamamen boşaltın. Püskürtme maddesi başka uygulamalar için hava geçirmeyen kapalı bir boya kabında muhafaza edilebilir. Bunun için örn. kapaklı yedek hazneler (8) ya da orijinal püskürtme maddesi haznesini kullanın.
- Hazneyi (7) temizleyin.
- Çıkış borusunu (17) kap contası (16) ile sökün ve iyice durulayın. Çıkış borusunu (17) kap contası (16) ile tekrar püskürtme tabancasına sabitleyin.
- Hazneyi (7) yarısına kadar çözücü madde ile doldurun ve tekrar püskürtme tabancasına (1) sabitleyin.
- Püskürtme tabancasını birçok kez sallayın. Bu sırada inceltme maddesini püskürtmemeye dikkat edin. **Patlama tehlikesi vardır.**
- Hazneyi (7) püskürtme tabancasından (1) sökün ve bunu kapatılabilen bir malzeme kutusuna tamamen boşaltın.
- Başlık somununu (3), hava kapağını (2), kullanılan meme başlığını (10)/(11)/(12) ve çıkış borusunu (17) kap contası (16) ile birlikte sökün.
- İnceltici madde dolu bir kovada boya sevk eden bütün parçaları temizlik fırçası (28) veya piyasada bulunan bir bulaşık fırçası ile temizleyin. Püskürtme tabancasının (1) boya kanalını (19) da temizleyin.
- Çıkış borusunun (17) kap contası (16) ile birlikte püskürtme malzemesinden arınmış olup olmadığını ve hasarlı olup olmadığını kontrol edin. Gerekirse kap contasını (16) inceltici madde ile bir kez daha temizleyin.
- Havalandırma deliğini (18) temizlik fırçası (28) ile temizleyin.
- Gerekliyse dolmuş süzgecini (13) inceltici madde ile iyice temizleyin.
- Kabin (7) ve püskürtme tabancasının (1) dışını inceltici madde emdirilmiş bir bezle temizleyin.
- Birbirine takmadan önce bütün parçaların iyice kurumasını bekleyin.

Arızaların giderilmesi

Sorun	Neden	Çözüm
Püskürtme malzemesi yüzeyi tam olarak kapatmıyor	Püskürtme malzemesi miktarı çok az	Ayar düğmesini (4) kademe 5 yönünde çevirin
	Püskürtme yapılan yüzeye mesafe çok büyük	Püskürtme mesafesini küçültün
	Püskürtme yapılan yüzeyde çok az püskürtme malzemesi, yüzeyde seyrek püskürtme malzemesi	Püskürtme yapılan yüzeye daha fazla püskürtme yapın
	Püskürtme malzemesinin kıvamı çok kalın	Püskürtme malzemesini yeniden inceltin ve deneme püskürtmesi yapın
Püskürtme malzemesi yüzeyde akıyor	Çok fazla püskürtme malzemesi püskürtülmüş durumda	Ayar düğmesini (4) kademe 1 yönünde çevirin

- İnce püskürtme sistemini aynı işlemleri ters sıra ile uygulayarak tekrar monte edin. Kap contasını (16) tekrar yukarı çıkış borusunun oluşuna (17) itin. Püskürtme tabancasının sızdırmazlığının doğru olarak sağlanabilmesi için kap contasının çıkış borusu oluşuna çepeçevre konumlandığından emin olun. Çıkış borusunu (17) tekrar sonuna kadar boya kanalına (19) itmeye dikkat edin.

Hava filtresinin temizlenmesi (bkz. Resim N)

Hava filtresi (30) ara sıra temizlenmelidir. Hava filtresi çok kirlenince değiştirilmelidir.

- Hava filtresi kapağını (29) açın.
- Hava filtresini (30) çıkarın.
- Hafif kirlenme:
Hava filtresini (30) üzerine hafif vurarak temizleyin.
ya da
Aşırı kirlenme:
Hava filtresini (30), küf oluşumunu önlemek için akan suyun altında temizleyin ve akabinde iyice kurumaya bırakın.
ya da
Hava filtresini (30) değiştirin.
- Hava filtresini tekrar yerine takın.
- Hava filtresi kapağını (29) tekrar kapatın.
- **İnce püskürtme sistemini hava filtresi olmadan çalıştırmayın.** Kir partikülleri motor bölümüne ulaşabilir ve ona hasar verebilir.

Malzemenin atılması

Kirli incelticileri, püskürtme malzemesi kalıntılarını ve gerekirse inceltici kalıntılarını uygun ve çevre dostu bir şekilde imha edin. Üreticinin tasfiye konusundaki uyarılarına ve mahalli çevre koruma yönetmeliği hükümlerine uyun. Çevreye zararlı kimyasal maddeler toprağa, temel suyuna, su birikintilerine veya akarsulara atılmamalıdır. Çevreye zararlı kimyasal maddeleri kanalizasyona atmayın!

Depolama

- İnce püskürtme sistemini depolamak üzere kaldırmadan önce, sistemi esaslı biçimde temizleyin ve monte etmeden önce bütün parçaların tam olarak kurumasını bekleyin.

Sorun	Neden	Çözüm	
	Püskürtme yapılan yüzeye mesafe çok az	Püskürtme mesafesini büyütün	
	Püskürtme malzemesinin kıvamı çok ince	Orijinal püskürtme malzemesi ilave edin	
	Aynı yere çok fazla püskürtme yapılmış	Boyayı alın ve ikinci püskürtme işleminde aynı yerden daha fazla geçmeyin	
Çok fazla tozlanma	Püskürtme malzemesi miktarı çok yüksek	Ayar düğmesini (4) kademe 1 yönünde çevirin	
	Çok düşük hava miktarı	Hava miktarı regülatörünü (25) sağa çevirin	
	Beyaz meme başlığı (10) takılı (çok büyük meme çapı)	Gri meme başlığını (11) veya siyah meme başlığını (12) takın	
	Meme iğnesi (15) kirlî	Meme iğnesini temizleyin	
	Püskürtme malzemesinin kıvamı çok kalın	Püskürtme malzemesini yeniden inceltin ve deneme püskürtmesi yapın	
	Hava filtresi (30) çok kirlî	Hava filtresinin değiştirilmesi	
Aşırı boya sisi	Çok fazla püskürtme malzemesi püskürtülmüş durumda	Ayar düğmesini (4) kademe 1 yönünde çevirin	
	Çok yüksek hava miktarı	Hava miktarı regülatörünü (25) sola çevirin	
	Püskürtme yapılan yüzeye mesafe çok büyük	Püskürtme mesafesini küçültün	
Püskürtme huzmesi darbeli çıkıyor	Kapta çok az püskürtme malzemesi	Kaba püskürtme malzemesi ilave edin	
	Havalandırma deliği (18) çıkış borusunda (17) tıkalı	Çıkış borusunu ve havalandırma deliğini temizleyin	
	Çıkış borusu (17) gevşek	Çıkış borusunu sonuna kadar boya kanalına (19) itin	
	Hazne contası (16) çıkış borusunun (17) oluğuna konumlandırılmamış veya doğru konumlandırılmamış	Hazne contasını çıkış borusu oluğuna çepeçevre doğru biçimde yerleştirin	
	Meme başlığı (10)/(11)/(12) gevşek oturuyor	Meme başlığını sıkın	
	Hava filtresi (30) çok kirlî	Hava filtresinin değiştirilmesi	
	Püskürtme malzemesinin kıvamı çok kalın	Püskürtme malzemesini yeniden inceltin ve deneme püskürtmesi yapın	
Püskürtme malzemesi meme başlığından damlıyor	Meme başlığında (10)/(11)/(12) , meme iğnesinde (15) ve hava başlığında (2) püskürtme malzemesi birikmesi var	Meme başlığını, meme iğnesini ve hava başlığını temizleyin	
	Meme başlığı (10)/(11)/(12) gevşek oturuyor	Meme başlığını sıkın	
Meme başlığından püskürtme malzemesi çıkmıyor	Temel birim kapalı	Açma/kapatma tuşuna (25) basın	
	Hazne komple kapatılmadığı için haznede (7) basınç oluşmuyor	Kabı (7) kapama sembolü yönünde kapama halkası (6) iştilir biçimde kavrama yapıcaya kadar çevirin	
	Çıkış borusu (17) gevşek	Çıkış borusunu sonuna kadar boya kanalına (19) itin	
	Meme iğnesi (15) tıkalı	Meme iğnesini temizleyin	
	Çıkış borusu (17) tıkalı	Çıkış borusunu temizleyin	
	Havalandırma deliği (18) çıkış borusunda (17) tıkalı	Çıkış borusunu ve havalandırma deliğini temizleyin	
	Kap contası (16) yok veya hasarlı	(yeni) Kap contasını çıkış borusu üzerinden oluk içine itin	
	Püskürtme malzemesinin kıvamı çok kalın	Püskürtme malzemesini yeniden inceltin ve deneme püskürtmesi yapın	

Sorun	Neden	Çözüm
	Püskürtme malzemesi kirlili (boya topakları)	Püskürtme tabancasını tam olarak boşaltın ve temizleyin; püskürtme malzemesine süzgeçle (13) doldurun

Müşteri servisi ve uygulama danışmanlığı

Müşteri servisleri ürününüzün onarım ve bakımı ile yedek parçalarına ait sorularınızı yanıtlamaktadır. Tehlike işaretlerini ve yedek parçalara ait bilgileri şu sayfada da bulabilirsiniz:

www.bosch-pt.com

Bosch uygulama danışma ekibi ürünlerimiz ve aksesuarları hakkındaki sorularınızda sizlere memnuniyetle yardımcı olur.

Bütün başvuru ve yedek parça siparişlerinizde ürünün tip etiketi üzerindeki 10 haneli malzeme numarasını mutlaka belirtin.

Sadece Türkiye için geçerlidir: Bosch genel olarak yedek parçaları 7 yıl hazır tutar.

Türkiye

Marmara Elektrikli El Aletleri Servis Hizmetleri Sanayi ve Ticaret Ltd. Şti.

Tersane cd. Zencefil Sok.No:6 Karaköy

Beyoğlu / İstanbul

Tel.: +90 212 2974320

Fax: +90 212 2507200

E-mail: info@marmarabps.com

Bağrıaçıklar Oto Elektrik

Motorlu Sanayi Çarşısı Doğruer Sk. No:9

Selçuklu / Konya

Tel.: +90 332 2354576

Tel.: +90 332 2331952

Fax: +90 332 2363492

E-mail: bagriaciklarotoelektrik@gmail.com

Akgül Motor Bobinaj San. Ve Tic. Ltd. Şti

Alaaddinbey Mahallesi 637. Sokak No:48/C

Nilüfer / Bursa

Tel.: +90 224 443 54 24

Fax: +90 224 271 00 86

E-mail: info@akgulbobinaj.com

Ankaralı Elektrik

Eski Sanayi Bölgesi 3. Cad. No: 43

Kocasinan / KAYSERİ

Tel.: +90 352 3364216

Tel.: +90 352 3206241

Fax: +90 352 3206242

E-mail: gunay@ankarali.com.tr

Asal Bobinaj

Eski Sanayi Sitesi Barbaros Cad. No: 24/C

Canik / Samsun

Tel.: +90 362 2289090

Fax: +90 362 2289090

E-mail: bpsasalbobinaj@hotmail.com

Aygem Elektrik Makine Sanayi ve Tic. Ltd. Şti.

10021 Sok. No: 11 AOSB

Çiğli / İzmir

Tel.: +90232 3768074

Fax: +90 232 3768075

E-mail: boschservis@aygem.com.tr

Bakırcıoğlu Elektrik Makine Hırdavat İnşaat Nakliyat Sanayi ve Ticaret Ltd. Şti.

Karaağaç Mah. Sümerbank Cad. No:18/4

Merkez / Erzincan

Tel.: +90 446 2230959

Fax: +90 446 2240132

E-mail: bilgi@korfezelektrik.com.tr

Bosch Sanayi ve Ticaret A.Ş.

Elektrikli El Aletleri

Aydınevler Mah. İnönü Cad. No: 20

Küçükyalı Ofis Park A Blok

34854 Maltepe-İstanbul

Tel.: 444 80 10

Fax: +90 216 432 00 82

E-mail: iletisim@bosch.com.tr

www.bosch.com.tr

Bulsan Elektrik

İstanbul Cad. Devrez Sok. İstanbul Çarşısı

No: 48/29 İskitler

Ulus / Ankara

Tel.: +90 312 3415142

Tel.: +90 312 3410302

Fax: +90 312 3410203

E-mail: bulsanbobinaj@gmail.com

Çözüm Bobinaj

Küşet San.Sit.A Blok 11Nolu Cd.No:49/A

Şehitkamil/Gaziantep

Tel.: +90 342 2351507

Fax: +90 342 2351508

E-mail: cozumbobinaj2@hotmail.com

Anarım Bobinaj

Raif Paşa Caddesi Çay Mahallesi No:67

İskenderun / HATAY

Tel.:+90 326 613 75 46

E-mail: onarim_bobinaj31@myynet.com

Faz Makine Bobinaj

Cumhuriyet Mah. Sanayi Sitesi Motor

İşleri Bölümü 663 Sk. No:18

Murat Paşa / Antalya

Tel.: +90 242 3465876

Tel.: +90 242 3462885

Fax: +90 242 3341980

E-mail: info@fazmakina.com.tr

Günşah Otomotiv Elektrik Endüstriyel Yapı Malzemeleri San

ve Tic. Ltd. Şti

Beylikdüzü Sanayi Sit. No: 210

Beylikdüzü / İstanbul

Tel.: +90 212 8720066

Fax: +90 212 8724111

E-mail: gunsaelektrik@ttmail.com

Sezmen Bobinaj Elektrikli El Aletleri İmalatı San ve Tic. Ltd.

Şti.

Ege İş Merkezi 1201/4 Sok. No: 4/B

Yenişehir / İzmir
 Tel.: +90 232 4571465
 Tel.: +90 232 4584480
 Fax: +90 232 4573719
 E-mail: info@sezmenbobinaj.com.tr
 Üstündağ Bobinaj ve Soğutma Sanayi
 Nusretiye Mah. Boyacılar Aralığı No: 9
 Çorlu / Tekirdağ
 Tel.: +90 282 6512884
 Fax: +90 282 6521966
 E-mail: info@ustundagsogutma.com
 IŞIKLAR ELEKTRİK BOBİNAJ
 Karasoku Mahallesi 28028. Sokak No:20/A
 Merkez / ADANA
 Tel.: +90 322 359 97 10 - 352 13 79
 Fax: +90 322 359 13 23
 E-mail: isiklar@isiklarelektrik.com

Diğer servis adreslerini şurada bulabilirsiniz:

www.bosch-pt.com/serviceaddresses

Tasfiye

Püskürtme tabancası, elektronik birim, aksesuar ve ambalaj malzemesi çevre koruma hükümlerine uygun olarak yeniden dönüşüm merkezine gönderilmelidir.



Elektrikli el aletlerini evsel çöplerin içine atmayın!

Sadece AB ülkeleri için:

Eski elektrikli el aletleri ve elektronik aletlere ilişkin 2012/19/EU sayılı Avrupa Birliği yönetmeliği ve bunların tek tek ülkelerin hukuklarına uyarlanması uyarınca, kullanım ömrünü tamamlamış elektrikli el aletleri ayrı ayrı toplanmak ve çevre dostu bir yöntemle tasfiye edilmek üzere yeniden kazanım merkezlerine gönderilmek zorundadır.

Atık elektrikli ve elektronik ekipmanlar uygun şekilde imha edilmezse olası tehlikeli maddelerin varlığı nedeniyle çevre ve insan sağlığı üzerinde zararlı etkileri olabilir.

Polski

Wskazówki bezpieczeństwa

Ogólne wskazówki bezpieczeństwa dotyczące pracy z elektronarzędziami

⚠ OSTRZEŻENIE Należy zapoznać się ze wszystkimi ostrzeżeniami i wskazówkami dotyczącymi bezpieczeństwa użytkowania oraz ilustracjami i danymi technicznymi, dostarczonymi wraz z niniejszym elektronarzędziem. Nieprzestrzeganie poniższych wskazówek może stać się przyczyną porażenia prądem elektrycznym, pożaru i/lub poważnych obrażeń ciała.

Należy zachować wszystkie przepisy i wskazówki bezpieczeństwa dla dalszego zastosowania.

Pojęcie "elektronarzędzie" odnosi się do elektronarzędzi zasilanych energią elektryczną z sieci (z przewodem zasilającym) i do elektronarzędzi zasilanych akumulatorami (bez przewodu zasilającego).

Bezpieczeństwo w miejscu pracy

- ▶ **Miejsce pracy należy utrzymywać w czystości i zapewnić dobre oświetlenie.** Nieporządek i brak właściwego oświetlenia sprzyjają wypadkom.
- ▶ **Elektronarzędzi nie należy używać w środowiskach zagrożonym wybuchem, np. w pobliżu łatwopalnych cieczy, gazów lub pyłów.** Podczas pracy elektronarzędziem wytwarzają się iskry, które mogą spowodować zapłon pyłów lub oparów.
- ▶ **Podczas użytkowania urządzenia należy zwrócić uwagę na to, aby dzieci i inne osoby postronne znajdowały się w bezpiecznej odległości.** Czynniki rozpraszające mogą spowodować utratę panowania nad elektronarzędziem.

Bezpieczeństwo elektryczne

- ▶ **Wtyczki elektronarzędzi muszą pasować do gniazd. Nie wolno w żadnej sytuacji i w żaden sposób modyfikować wtyczek. Podczas pracy elektronarzędziami z uziemieniem ochronnym nie wolno stosować żadnych wtyków adaptacyjnych.** Oryginalne wtyczki i pasujące do nich gniazda sieciowe zmniejszają ryzyko porażenia prądem.
- ▶ **Należy unikać kontaktu z uziemionymi elementami lub zwartymi z masą, takimi jak rury, grzejniki, kuchenki i lodówki.** Uziemienie ciała zwiększa ryzyko porażenia prądem elektrycznym.
- ▶ **Elektronarzędzi nie wolno narażać na kontakt z deszczem ani wilgocią.** Przedostanie się wody do wnętrza obudowy zwiększa ryzyko porażenia prądem elektrycznym.
- ▶ **Nie używać przewodu zasilającego do innych celów. Nie wolno używać przewodu do przenoszenia ani przesuwania elektronarzędzia; nie wolno też wyjmować wtyczki z gniazda, pociągając za przewód. Przewód należy chronić przed wysokimi temperaturami, należy go trzymać z dala od oleju, ostrych krawędzi i ruchomych części urządzenia.** Uszkodzone lub splątane przewody zwiększają ryzyko porażenia prądem elektrycznym.
- ▶ **Używając elektronarzędzia na świeżym powietrzu, należy upewnić się, że przedłużacz jest przeznaczony do pracy na zewnątrz.** Użycie przedłużacza przeznaczonego do pracy na zewnątrz zmniejsza ryzyko porażenia prądem elektrycznym.
- ▶ **Jeżeli nie ma innej możliwości, niż użycie elektronarzędzia w wilgotnym otoczeniu, należy podłączyć je do źródła zasilania wyposażonego w wyłącznik ochronny różnicowoprądowy.** Zastosowanie wyłącznika ochronnego różnicowoprądowego zmniejsza ryzyko porażenia prądem elektrycznym.

Bezpieczeństwo osób

- ▶ **Podczas pracy z elektronarzędziem należy zachować czujność, każdą czynność wykonywać ostrożnie i z rozwagą. Nie przystępować do pracy elektronarzędziem w stanie zmęczenia lub będąc pod wpływem narkotyków, alkoholu lub leków.** Chwila nieuwagi podczas pracy może grozić bardzo poważnymi obrażeniami ciała.
- ▶ **Stosować środki ochrony osobistej. Należy zawsze nosić okulary ochronne.** Środki ochrony osobistej, np. maska przeciwpyłowa, antypoślizgowe obuwie, kask ochronny czy ochraniacze na uszy, w określonych warunkach pracy obniżają ryzyko obrażeń ciała.
- ▶ **Należy unikać niezamierzonego uruchomienia narzędzia. Przed podłączeniem elektronarzędzia do źródła zasilania i/lub podłączeniem akumulatora, podniesieniem albo transportem urządzenia, należy upewnić się, że włącznik elektronarzędzia znajduje się w pozycji wyłączonej.** Przenoszenie elektronarzędzia z palcem opartym na włączniku/wyłączniku lub włożeniu do gniazda sieciowego wtyczki włączonego narzędzia, może stać się przyczyną wypadków.
- ▶ **Przed włączeniem elektronarzędzia należy usunąć wszystkie narzędzia nastawcze i klucze maszynowe.** Narzędzia lub klucze, pozostawione w ruchomych częściach urządzenia, mogą spowodować obrażenia ciała.
- ▶ **Należy unikać nienaturalnych pozycji przy pracy. Należy dbać o stabilną pozycję przy pracy i zachowanie równowagi.** Dzięki temu można będzie łatwiej zapanować nad elektronarzędziem w nieprzewidzianych sytuacjach.
- ▶ **Należy nosić odpowiednią odzież. Nie należy nosić luźnej odzieży ani biżuterii. Włosy i odzież należy trzymać z dala od ruchomych części.** Luźna odzież, biżuteria lub długie włosy mogą zostać pochwyczone przez ruchome części.
- ▶ **Jeżeli producent przewidział możliwość podłączenia odkurzacza lub systemu odsysania pyłu, należy upewnić się, że są one podłączone i są prawidłowo stosowane.** Użycie urządzenia odsysającego pył może zmniejszyć zagrożenie zdrowia pyłami.
- ▶ **Nie wolno dopuścić, aby rutyna, nabyta w wyniku częstej pracy elektronarzędziem, zastąpiła ściśle przestrzeganie zasad bezpieczeństwa.** Brak ostrożności i rozwagi podczas obsługi elektronarzędzia może w ułamku spowodować ciężkie obrażenia.

Obsługa i konserwacja elektronarzędzi

- ▶ **Nie należy przeciążać elektronarzędzia. Należy dobrać odpowiednie elektronarzędzie do wykonywanej czynności.** Odpowiednio dobrane elektronarzędzie wykona pracę lepiej i bezpieczniej, z prędkością, do jakiej jest przystosowane.
- ▶ **Nie należy używać elektronarzędzia z uszkodzonym włącznikiem/wyłącznikiem.** Elektronarzędzie, którym nie można sterować za pomocą włącznika/wyłącznika, stwarza zagrożenie i musi zostać naprawione.

- ▶ **Przed rozpoczęciem jakichkolwiek prac nastawczych, przed wymianą osprzętu lub przed odłożeniem elektronarzędzia należy wyjąć wtyczkę z gniazda sieciowego i/lub usunąć akumulator.** Ten środek ostrożności ogranicza ryzyko niezamierzonego uruchomienia elektronarzędzia.
- ▶ **Nieużywane elektronarzędzia należy przechowywać w miejscu niedostępnym dla dzieci. Nie należy udostępniać narzędzia osobom, które nie są z nim obeznane lub nie zapoznały się z niniejszą instrukcją.** Elektronarzędzia w rękach nieprzeszkolonego użytkownika są niebezpieczne.
- ▶ **Elektronarzędzia i osprzęt należy utrzymywać w niezagrożonym stanie technicznym. Należy kontrolować, czy ruchome części urządzenia prawidłowo funkcjonują i nie są zablokowane, czy nie doszło do uszkodzenia niektórych części oraz czy nie występują inne okoliczności, które mogą mieć wpływ na prawidłowe działanie elektronarzędzia. Uszkodzone części należy naprawić przed użyciem elektronarzędzia.** Wiele wypadków spowodowanych jest niewłaściwą konserwacją elektronarzędzi.
- ▶ **Należy stale dbać o czystość narzędzi skrawających i regularnie je ostrzyć.** Starannie konserwowane, ostre narzędzia skrawające rzadziej się blokują i są łatwiejsze w obsłudze.
- ▶ **Elektronarzędzi, osprzętu, narzędzi roboczych itp. należy używać zgodnie z ich instrukcjami oraz uwzględniać warunki i rodzaj wykonywanej pracy.** Wykorzystanie elektronarzędzi do celów niezgodnych z ich przeznaczeniem jest niebezpieczne.
- ▶ **Uchwyty i powierzchnie chwytowe powinny być zawsze suche, czyste i niezabrudzone olejem ani smarem.** Śliskie uchwyty i powierzchnie chwytowe nie pozwalają na bezpieczne trzymanie narzędzia i kontrolę nad nim w nieoczekiwanych sytuacjach.

Serwis

- ▶ **Prace serwisowe przy elektronarzędziu mogą być wykonywane wyłącznie przez wykwalifikowany personel i przy użyciu oryginalnych części zamiennych.** W ten sposób zagwarantowana jest bezpieczna eksploatacja elektronarzędzia.

Wskazówki dotyczące bezpieczeństwa pracy z systemami natryskowymi

- ▶ **Stanowisko pracy należy utrzymywać w czystości; należy też dbać o jego dobre oświetlenie. Nie wolno przechowywać w pobliżu pojemników z farbami i rozpuszczalnikami, ścierek ani innych materiałów palnych.** Istnieje niebezpieczeństwo samozapłonu. Należy zawsze trzymać w pogotowiu sprawne gaśnice lub inny sprzęt gaśniczy.
- ▶ **Należy zawsze dbać o dobrą wentylację w miejscu rozpylania i o wystarczającą ilość świeżego powietrza w całym pomieszczeniu.** Opary palnych rozpuszczalników stwarzają zagrożenie wybuchem.

- ▶ **Nie wolno rozpylać ani używać do czyszczenia substancji, których temperatura zapłonu wynosi poniżej 55°C. Należy stosować wyłącznie substancje na bazie wody, nielotnych węglowodorów itp.** Lotne opary rozpuszczalników stwarzają zagrożenie wybuchem.
- ▶ **Nie wolno rozpylać substancji w pobliżu źródeł zapłonu, takich jak iskry elektrostatyczne, otwarty ogień, płomień palnika spawalniczego, gorące przedmioty, silniki, papierosy czy iskry, powstające przy podłączeniu i odłączeniu przewodów elektrycznych lub przy obsłudze przełączników.** Tego rodzaju źródła iskier mogą spowodować zapłon.
- ▶ **Nie wolno rozpylać substancji, co do których nie ma pewności, czy mogą one stanowić zagrożenie.** Nieznane substancje mogą stwarzać sytuacje zagrażające zdrowiu i życiu.
- ▶ **Nie wolno rozpylać wrzącej wody. Należy rozpylać tylko ciepłą wodę (maks. 55 °C) bez żadnych dodatków chemicznych.**
- ▶ **Podczas rozpylania chemikaliów lub kontaktu z nimi należy stosować dodatkowe środki ochrony osobistej: odpowiednie rękawice ochronne, maskę ochronną lub przeciwpyłową.** Stosowanie środków ochrony osobistej

w wymagających tego sytuacjach zmniejsza ekspozycję na niebezpieczne substancje.



- ▶ **Należy zwrócić uwagę na wszystkie możliwe niebezpieczeństwa, związane z rozpylaną substancją. Należy zwrócić uwagę na wszystkie informacje, umieszczone na zbiorniku, lub na informacje producenta rozpylanej substancji, łącznie z zaleceniami dotyczącymi stosowania środków ochrony osobistej.** Należy przestrzegać wszystkich zaleceń producenta, aby zmniejszyć ryzyko pożaru, a także możliwych obrażeń, spowodowanych przez substancje trujące, rakotwórcze itp.
- ▶ **Należy dbać o to, aby wtyczka przewodu sieciowego i przycisk włącznika/wyłącznika pistoletu natryskowego nie zostały zanieczyszczone farbą lub innymi cieczami. Nie należy podtrzymywać przewodu, chwytając za połączenia wtykowe.** Nieprzestrzeżenie powyższych zaleceń może doprowadzić do porażenia prądem elektrycznym.
- ▶ **Dzieci powinny znajdować się pod nadzorem.** Tylko w ten sposób można zagwarantować, że nie będą się one bawiły systemem natryskowym.

Symbole

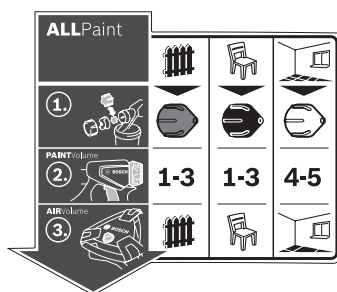

Naklejka z instrukcją obsługi systemu natryskowego znajduje się na jednostce podstawowej. Właściwa interpretacja symboli sprzyja lepszemu i bezpieczniejszemu użytkowaniu systemu natryskowego.

Symbole i ich znaczenie

ALLPaint



Zastosowanie „drewno/lazura”:

Rozpylanie lazuru i podkładów



Zastosowanie „drewno/lakier”:

Rozpylanie wodorozcieńczalnych i zawierających rozpuszczalniki lakierów, lakierów bezbarwnych i olejów



Zastosowanie „ściana”:

Rozpylanie farb dyspersyjnych i lateksowych

Dokładny opis

(zob. „Użycie zgodne z przeznaczeniem”, Strona 146)

System natryskowy jest przeznaczony zarówno do lazuru i lakierów, jak i do farb ściennych.

Symbole i ich znaczenie



Krok 1:
Wybrać odpowiednią
końcówkę dyszy



Do zastosowań „drewno/lazura” wybrać szarą końcówkę dyszy **(11)**



Do zastosowań „drewno/lakier” wybrać czarną końcówkę dyszy **(12)**



Do zastosowań „ściana” wybrać białą końcówkę dyszy **(10)**

Dokładny opis

(zob. „Wymiana końcówki dyszy (zob. rys. **B1-B2**)”, Strona 147)



Krok 2:
Ustawić ilość rozpylanego materiału

1-3

Do zastosowań „drewno/lazura” wybrać stopień 1, 2 lub 3 na pokrętle **(4)**

1-3

Do zastosowań „drewno/lakier” wybrać stopień 1, 2 lub 3 na pokrętle **(4)**

4-5

Do zastosowań „ściana” wybrać stopień 4 lub 5 na pokrętle **(4)**

(zob. „Ustawienie ilości rozpylanego materiału (zob. rys. **J**)”, Strona 150)



Krok 3:
Ustawianie wydatku powietrza



Wybrać zastosowanie „drewno/lazura” na przełączniku wydatku powietrza **(25)**



Wybrać zastosowanie „drewno/lakier” na przełączniku wydatku powietrza **(25)**



Wybrać zastosowanie „ściana” na przełączniku wydatku powietrza **(25)**

(zob. „Ustawianie wydatku powietrza (zob. rys. **D**)”, Strona 150)

Opis urządzenia i jego zastosowania



Należy przeczytać wszystkie wskazówki dotyczące bezpieczeństwa i zalecenia. Nieprzestrzeganie wskazówek dotyczących bezpieczeństwa i zaleceń może doprowadzić do porażenia prądem elektrycznym, pożaru i/lub poważnych obrażeń ciała.

Proszę zwrócić uwagę na rysunki zamieszczone na początku instrukcji obsługi.

Użycie zgodne z przeznaczeniem

Elektronarzędzie jest przeznaczone do nakładania wszystkich popularnych rodzajów farb: farb dyspersyjnych i lateksowych (farby ścienne), lakierów wodorozcieńczalnych (zalecane) i zawierających rozpuszczalniki, lazur, podkładów, impregnatów, lakierów bezbarwnych (**ALLPaint**), olejów oraz wody.

Elektronarzędzie nie jest przystosowane do nakładania ługów, bejcy, substancji powłokowych zawierających kwasy, środków dezynfekcyjnych, środków ochrony roślin oraz farb elewacyjnych.

Przedstawione graficznie komponenty

Numeracja przedstawionych graficznie komponentów odnosi się do schematu elektronarzędzia na stronach graficznych.

- (1)** Pistolet natryskowy
- (2)** Zatyczka
- (3)** Nakrętka złączkowa

- (4)** Pokrętło do regulacji ilości rozpylanego materiału
- (5)** Przełącznik funkcyjny
- (6)** Pierścień zamykający
- (7)** Pojemnik na rozpylany materiał
- (8)** Zapasowy pojemnik na rozpylany materiał
- (9)** Przyłącze przewodu powietrznego (pistolet natryskowy)
- (10)** Końcówka dyszy (biała: do zastosowań „ściana”)
- (11)** Końcówka dyszy (szara: do zastosowań „drewno/lazura”)
- (12)** Końcówka dyszy (czarna: do zastosowań „drewno/lakier”)
- (13)** Sito wlewowe
- (14)** Wiaderko^{a)}
- (15)** Iglica dyszy
- (16)** Uszczelka pojemnika
- (17)** Pionowa rurka
- (18)** Otwór odpowietrzający
- (19)** Kanał transportujący farbę
- (20)** Przewód powietrzny
- (21)** Mocowanie bagnetowe
- (22)** Jednostka podstawowa
- (23)** Uchwyt transportowy
- (24)** Klamra

- (25) Włącznik/wyłącznik z pokrętelem regulacji wydatku powietrza
- (26) Przyłącze przewodu powietrznego (jednostka podstawowa)
- (27) Schówek na osprzęt
- (28) Szczotka
- (29) Pokrywka filtra powietrza
- (30) Filtr powietrza
- a) **Osprzęt ukazany na rysunkach lub opisany w instrukcji użytkowania nie wchodzi w standardowy zakres dostawy. Kompletny asortyment wyposażenia dodatkowego można znaleźć w naszym katalogu osprzętu.**

Dane techniczne

System natryskowy		PFS 5000 E
Numer katalogowy		3 603 B07 2..
Moc nominalna	W	1 200
Wydajność tłoczenia rozpylanego materiału	ml/min	500
Czas zużyty na nałożenie 3 m ² farby	min	1
Pojemność pojemnika na rozpylany materiał	ml	1 000
Długość przewodu powietrznego	m	4
Waga zgodnie z EPTA-Procedure 01:2014	kg	4,9
Klasa ochrony		 / II

Dane obowiązują dla napięcia znamionowego [U] 230 V. Przy napięciach odbiegających od powyższego i w przypadku specjalnych wersji produktu sprzedawanych w niektórych krajach dane te mogą się różnić.

Informacje o emisji hałasu i drgań

Wartości pomiarowe emisji hałasu zostały określone zgodnie z **EN 62841-1**.

Określony wg skali A typowy poziom hałasu emitowanego przez elektronarzędzie wynosi: poziom ciśnienia akustycznego **84 dB(A)**; poziom mocy akustycznej **95dB(A)**. Niepewność pomiaru $K = 3$ dB.

Stosować środki ochrony słuchu!

Wartości łączne drgań a_{hv} (suma wektorowa z trzech kierunków) i niepewność pomiaru K oznaczone zgodnie z

EN 62841-1:

$$a_{hv} < 2,5 \text{ m/s}^2, K = 1,5 \text{ m/s}^2$$

Podany w niniejszej instrukcji poziom drgań i poziom emisji hałasu zostały zmierzone zgodnie ze znormalizowaną procedurą pomiarową i mogą zostać użyte do porównywania elektronarzędzi. Można ich także użyć do wstępnej oceny poziomu drgań i poziomu emisji hałasu.

Podany poziom drgań i poziom emisji hałasu jest reprezentatywny dla podstawowych zastosowań elektronarzędzia. Jeżeli elektronarzędzie użyte zostanie do innych zastosowań lub z innymi narzędziami roboczymi, a także jeśli nie będzie właściwie konserwowane, poziom drgań i poziom emisji ha-

łasu mogą różnić się od podanych wartości. Podane powyżej przyczyny mogą spowodować podwyższenie poziomu drgań i poziomu emisji hałasu w czasie pracy.

Aby dokładnie ocenić poziom drgań i poziom emisji hałasu, należy wziąć pod uwagę także okresy, gdy urządzenie jest wyłączone lub gdy jest ono wprawdzie włączone, ale nie jest używane do pracy. Podane powyżej przyczyny mogą spowodować obniżenie poziomu drgań i poziomu emisji hałasu w czasie pracy.

Należy wprowadzić dodatkowe środki bezpieczeństwa, mające na celu ochronę osoby obsługującej przed skutkami ekspozycji na drgania, np.: konserwacja elektronarzędzia i narzędzi roboczych, zapewnienie odpowiedniej temperatury, aby nie dopuścić do wyziębienia rąk, właściwa organizacja czynności wykonywanych podczas pracy.

Montaż

- ▶ **Przed przystąpieniem do jakichkolwiek prac przy elektronarzędziu należy wyjąć wtyczkę z gniazda.**
- ▶ **Należy się upewnić, czy pistolet natryskowy i jednostka podstawowa są prawidłowo zmontowane i wyposażone we wszystkie uszczelki.** Tylko w takim przypadku gwarantowane jest prawidłowe działanie i bezpieczeństwo systemu natryskowego.

Podłączenie przewodu powietrznego (zob. rys. A1-A3)

- Otworzyć klamrę (24) i całkowicie odwinąć przewód powietrzny (20) z jednostki podstawowej (22).

Podłączenie jednostki podstawowej:

- Energicznie wsunąć mocowanie bagnetowe (21) przewodu powietrznego w otwory przyłącza (26) jednostki podstawowej zgodnie z narysowanymi strzałkami.
 - Obrócić mocowanie bagnetowe o jedną czwartą obrotu w kierunku zgodnym z ruchem wskazówek zegara.
- Podłączenie do pistoletu natryskowego:
- Energicznie wsunąć drugie mocowanie bagnetowe (21) przewodu powietrznego w otwory przyłącza (9) pistoletu natryskowego zgodnie z narysowanymi strzałkami.
 - Obrócić mocowanie bagnetowe o jedną czwartą obrotu w kierunku zgodnym z ruchem wskazówek zegara.

Wskazówka: Przed nalaniem rozpylanego materiału należy odłączyć przewód powietrzny (20) (wykonać jedną czwartą obrotu mocowania bagnetowego (21) w kierunku przeciwnym do ruchu wskazówek zegara; wyjąć mocowanie bagnetowe (21) z przyłącza (9)).

Wymiana końcówki dyszy (zob. rys. B1-B2)

W zakres dostawy systemu natryskowego wchodzi trzy końcówki dyszy:

	Kończówka dyszy		
	(10)	(11)	(12)
Kolor	biały	szary	czarny

	Końcówka dyszy		
	(10)	(11)	(12)
Stan w momencie dostawy	zamontowana	w schowku na osprzęt (27)	pod klamrą (24)
Zastosowanie	„ściana”	„drewno/lazura”	„drewno/lakier”

Wskazówka: Przed wyborem końcówki dyszy należy sprawdzić rozpylany materiał poprzez zamieszenie go. Rzadki materiał (np. farba do drewna) wygodniej jest nakładać przy użyciu szarej końcówki dyszy (11) lub czarnej końcówki dyszy (12), gęsty materiał (np. farba do ściany) wygodniej jest nakładać przy użyciu białej końcówki dyszy (10).

- Aby wymienić końcówkę dyszy, należy odkręcić nakrętkę złączkową (3).
- Zdjąć zatyczkę (2).
- Odkręcić zamocowaną końcówkę dyszy.
- Otworzyć klamrę (24) i wyjąć żadaną końcówkę dyszy ze schowka na osprzęt (27).
- Wkręcić wybraną końcówkę dyszy w gwint pistoletu natryskowego.
- Założyć zatyczkę (2) na końcówkę dyszy i mocno dokręcić nakrętkę złączkową (3).

Praca

- ▶ **Przed przystąpieniem do jakichkolwiek prac przy elektronarzędziu należy wyjąć wtyczkę z gniazda.**

Przygotowanie do pracy

- ▶ **Nie wolno wykonywać prac lakierniczych, malarskich itp. w pobliżu wód powierzchniowych lub w ich dorzeczu.**
- ▶ Kupując farby, lakiery i pozostałe rozpylane materiały, należy zwrócić uwagę na ich przydatność dla środowiska.

Przygotowywanie malowanych powierzchni

Malowana powierzchnia musi być czysta, sucha i niezatłuszczona.

- W przypadku gładkich powierzchni konieczne jest ich szorstkowanie – następnie należy usunąć pył szlifierski.
- Podczas pracy wszystkie niezakryte powierzchnie mogą zostać zabrudzone mgłą lakierniczą. Dlatego też przed przystąpieniem do pracy należy starannie przygotować otoczenie:
- Podłogi, meble, drzwi, okna, ościeżnice drzwi i okien itp. należy starannie zakryć lub okleić taśmą. Do przykrycia podłóg można użyć np. filmu malarskiego.
 - Zamocować materiał użyty do przykrycia. Materiał użyty do przykrycia, który nie został starannie zamocowany może unieść się lub przemieścić przy silnym podmuchu powietrza.
- ▶ **Należy starannie okleić gniazda elektryczne i przełączniki.** Niezastonięte gniazda elektryczne i przełączniki mogą spowodować zwarcie i zwiększają ryzyko porażenia prądem elektrycznym.

Przygotowanie rozpylanego materiału

- ▶ **Podczas rozcieńczania należy zwrócić uwagę na to, by do rozpylanego materiału użyć właściwego rozcieńczalnika.** Po zastosowaniu niewłaściwego rozcieńczalnika mogą powstać grudki, które spowodują zatkanie się pistoletu natryskowego.
- ▶ **Podczas rozcieńczania należy zwrócić uwagę na to, aby temperatura zapłonu mieszanki po rozcieńczeniu wynosiła nadal powyżej 55 °C.** Rozcieńczanie np. lakierów zawierających rozpuszczalniki obniża temperaturę zapłonu.
- ▶ **Należy przestrzegać danych producenta farby dotyczących m.in. możliwości rozpylania farby, zawartych np. karcie danych technicznych lub charakterystyce. Należy pamiętać o tym, aby nie rozpylać farb, które nie są do tego celu przewidziane zgodnie z danymi udostępnionymi przez producenta.**
 - Dobrze przemieszać rozpylany materiał. Zastosowanie rozpylanego materiału o temperaturze pokojowej zapewnia lepszy rezultat.
 - W razie potrzeby rozpylany materiał można rozcieńczyć. Jeżeli próba nie da zadowalającego rezultatu, należy rozcieńczać rozpylany materiał etapami – za każdym razem 5% aż do uzyskania optymalnego rezultatu.



Rozpylany materiał	Zalecane rozcieńczenie
Środki ochrony drewna, oleje, lazury, impregnaty, woda	0%
Lakiery wodorozcieńczalne (zalecane) lub zawierające rozpuszczalniki, podkłady, podkłady antykorozyjne, lakiery do grzejników, grubowarstwowe lazury	0–5%
Farby dyspersyjne i lateksowe (farby ścienne)	min. 5%

Tabela rozcieńczania

Rozpylany materiał [ml]	Używany rozcieńczalnik [ml]		
	5%	10%	15%
300	15	30	45
400	20	40	60
500	25	50	75
600	30	60	90
700	35	70	105
800	40	80	120

Nalewanie rozpylanego materiału (zob. rys. C1–C2)

- Wskazówka:** Przed nalaniem rozpylanego materiału należy wyjąć przewód powietrzny (20) (wykonać jedną czwartą obrotu mocowania bagnetowego (21) w kierunku przeciwnym do ruchu wskazówek zegara; wyjąć mocowanie bagnetowe (21) z przyłącza (9)).
- W razie korzystania z większych opakowań, część medium należy przelać do małego wiaderka (14) (np. w przypadku 10-litrowego opakowania do pustego wiaderka o pojemności 2,5 lub 5,0 l).

- Przytrzymując jedną ręką pistolet natryskowy, obrócić pojemnik (7) w kierunku symbolu otwierania. 
- Zdjąć pistolet natryskowy z pojemnika (7).
- W przypadku stosowania rozpoczętego już opakowania rozpylanego materiału należy umieścić dokładnie oczyszczone sito wlewowe (13) na pojemniku (7), aby zatrzymać ewentualne grudki farby.
- Wlać rozpylany materiał – **maksymalnie do oznakowania 1000** – do pojemnika (7).
- Założyć pistolet natryskowy na pojemnik (7). Obrócić pojemnik (7) w kierunku symbolu zamykania aż do słyszalnego zablokowania pierścienia zamykającego (6). 
- Przeprowadzić próbne natryskiwanie na powierzchni testowej.

Po uzyskaniu optymalnego kształtu strumienia można rozpocząć natryskiwanie.

lub

Jeżeli rezultat nie jest zadowalający lub z końcówki dyszy nie wydostaje się farba, należy przejść do: (zob. „Usuwanie usterek”, Strona 152)

Uruchamianie

- ▶ **Należy zwrócić uwagę na napięcie sieciowe!** Napięcie źródła prądu musi zgadzać się z danymi na tabliczce znamionowej elektronarzędzia.
- ▶ **Zwrócić uwagę, by jednostka podstawowa nie zasała pyłu lub innych zanieczyszczeń podczas pracy.**
- ▶ **Zwrócić uwagę, aby nie zanieczyścić jednostki podstawowej podczas rozpylania.**
- ▶ **Jeżeli podczas rozpylania materiału rozpylany wydostaje się z urządzenia w innym miejscu niż przez dyszę, należy przerwać pracę i doprowadzić pistolet natryskowy do stanu prawidłowego działania.** Istnieje niebezpieczeństwo porażenia prądem.
- ▶ **Nie wolno w żadnym wypadku kierować rozpylanego materiału w swoim kierunku, w kierunku innych osób ani w kierunku zwierząt.**

Włączanie (zob. rys. D)

- Należy sprawdzić, czy zamontowana jest właściwa końcówka dyszy. (zob. „Wymiana końcówki dyszy (zob. rys. B1–B2)”, Strona 147)
- Włożyć wtyczkę do gniazda.
- Wziąć pistolet natryskowy w rękę i skierować go na powierzchnię przeznaczoną do malowania.
- Aby włączyć urządzenie, należy nacisnąć włącznik/wyłącznik (25).
- Aby wyregulować wydatek powietrza, należy ustawić włącznik/wyłącznik (25) na wybranym zastosowaniu (zob. „Ustawianie wydatku powietrza (zob. rys. D)”, Strona 150).
- Nacisnąć przełącznik funkcyjny (5) na pistolecie natryskowym.

Wskazówka: Gdy jednostka podstawowa jest włączona, przy zatyczce (2) zawsze wydostaje się powietrze.

Wyłączanie

- Aby wyłączyć urządzenie, należy zwolnić przełącznik funkcyjny (5) i nacisnąć włącznik/wyłącznik (25).
- Wyjąć wtyczkę z gniazda.

Wskazówki dotyczące pracy

Natryskiwanie (zob. rys. E–H)

Wskazówka: Używając elektronarzędzia na świeżym powietrzu, należy zwrócić uwagę na kierunek wiatru.

- Najpierw należy wykonać próbę i ustawić kształt strumienia i ilość nakładanego materiału, kierując się rodzajem rozpylanego materiału. Ustawienia, zob. kolejne rozdziały.
- Pistolet natryskowy należy trzymać prostopadle do malowanej powierzchni, zachowując równy odstęp wynoszący 20–25 cm.
- Proces natryskiwania należy rozpocząć poza malowanym obiektem.
- Pistolet natryskowy należy przesuwac – w zależności od ustawionego kształtu strumienia – równomiernym ruchem, w poziomie lub w pionie. Równomierną powłokę można uzyskać, rozpylając materiał w taki sposób, by pasy nachodziły na siebie na szerokości ok. 4–5 cm.
- Podczas natryskiwania obiektów leżących lub znajdujących się nad głową użytkownika, należy trzymać pistolet natryskowy pod lekkim skosem i przesuwac się do tyłu, natryskując powierzchnię przed sobą. **Niebezpieczeństwo potknięcia! Należy zwrócić uwagę na ewentualne przeszkody.**
- Pokrywając powierzchnię farbą lub lakierem, nie należy robić przerw.

Równomierne pokrycie uzyskuje się przez równe prowadzenie pistoletu natryskowego.

Nierówne odstępy, a także natryskiwanie pod kątem powoduje silniejsze wytwarzanie się mgły lakierniczej, co skutkuje nierównomiernym pokryciem powierzchni.





- Proces natryskiwania należy zakończyć poza malowanym obiektem.

Nie należy opróżniać do końca pojemnika z rozpylanym materiałem. Gdy pionowa rurka nie jest zanurzona w rozpylanym materiale, ustaje wytwarzanie się strumienia natryskowego, co powoduje nierównomierne pokrycie powierzchni.

- Po przerwach w pracy lub ponownym napełnieniu pojemnika (7) należy skontrolować końcówkę dyszy (10)/(11)/(12) i zatyczkę (2) oraz w razie potrzeby je oczyścić.
- W przypadku odkładania się rozpylanego materiału na zatyczce (2) lub końcówce dyszy, należy oczyścić elementy za pomocą szczotki znajdującej się w wyposażeniu standardowym (28) lub innej dostępnej w handlu szczotki kuchennej.

Ustawianie kształtu strumienia (zob. rys. I)**► Nie wolno uruchamiać przełącznika funkcyjnego (5), podczas przestawiania zatyczki (2).**

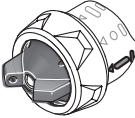
- Obracając, przestawić zatyczkę (2) w żądaną pozycję.

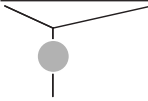
Zatyczka	Strumień natrysku	Zastosowanie
		Poziomy strumień płaski do pionowych powierzchni
		Pionowy strumień płaski do poziomych powierzchni
		Strumień okrągły do malowania naroży, krawędzi i trudno dostępnych miejsc

Ustawienie ilości rozpylanego materiału (zob. rys. J) (PAINTVolume)

- Obrócić pokrętkę (4), aby ustawić żądaną ilość rozpylanego materiału: stopnie 1/2/3: zastosowanie „drewno/lazura/lakier”, stopnie 4/5: zastosowanie „ściana”.
- Należy zacząć od przeprowadzenia próby rozpylania przy ustawieniu urządzenia na stopień 1, a następnie zwiększać ilość rozpylanego materiału aż do osiągnięcia żądanego rezultatu. Jeżeli próba nie da zadowalającego rezultatu, należy rozcieńczać rozpylany materiał etapami – za każdym razem o 5% (zob. „Przygotowanie rozpylanego materiału”, Strona 148).

Wskazówka: Intensywność nakładania farby zależy w dużym stopniu od prędkości ruchu.





Ilość rozpylanego materiału	Ustawienie	
Zbyt duża ilość rozpylanego materiału na malowanej powierzchni	Zredukować ilość rozpylanego materiału. <ul style="list-style-type: none"> – Przesławić pokrętkę o stopień niżej. 	
Zbyt mała ilość rozpylanego materiału na malowanej powierzchni	Zwiększyć ilość rozpylanego materiału. <ul style="list-style-type: none"> – Przesławić pokrętkę o stopień wyżej. 	

Ustawianie wydatku powietrza (zob. rys. D)**(AIRVolume)**

- Aby ustawić wydatek powietrza i ciśnienie, odpowiednie dla rozpylanego materiału, należy ustawić pokrętkę regu-

lacji wydatku powietrza (25) na wybranym zastosowaniu. Należy zacząć od ustawienia minimum / zastosowanie „drewno/lazura”.

Ustawianie rodzajów zastosowań

rzadki materiał	gęsty materiał
	
	
Zastosowanie „drewno/lazura”	Zastosowanie „drewno/lakier”
	
	Zastosowanie „ściana”

W obrębie danego sposobu zastosowania wydatek powietrza i ciśnienie można regulować w sposób bezstopniowy.

Zbyt silna mgła lakiernicza:

należy zmniejszyć wydatek powietrza.

- Obrócić pokrętkę regulacji wydatku powietrza (25) w lewo.

Zbyt niski stopień rozpylenia materiału:

należy zwiększyć wydatek powietrza.

- Obrócić pokrętkę regulacji wydatku powietrza (25) w prawo.

Zwilżanie tapet wodą

Aby ułatwić usuwanie tapet, można je zwilżyć ciepłą wodą (maks. 55 °C). Do tego celu należy użyć szarej końcówki dyszy (11).

Przerwy w pracy i transport (zob. rys. K–L)

Aby ułatwić transport systemu natryskowego, jednostka podstawowa została wyposażona w uchwyt transportowy (23).

Na spodniej stronie jednostki podstawowej (22) zamocowane zostały kółka. Podczas pracy można prowadzić jednostkę podstawową za sobą, ciągnąc ją za przewód powietrzny (20).

Podczas przerw w pracy pistolet natryskowy (1) można odstawiać na równej powierzchni roboczej. Należy zwrócić uwagę, aby rozpylany materiał nie wyciekał.

- **Pistolet natryskowy napełniony rozpylanym materiałem należy zawsze stawiać na równej powierzchni.** Z leżącego pistoletu natryskowego może wyciekać rozpylany materiał.

Konserwacja i serwis

Konserwacja i czyszczenie

- ▶ **Przed przystąpieniem do jakichkolwiek prac przy elektronarzędziu należy wyjąć wtyczkę z gniazda.**
- ▶ **Utrzymywanie urządzenia i szczelin wentylacyjnych w czystości gwarantuje prawidłową i bezpieczną pracę.**

Jeżeli konieczna okaże się wymiana przewodu przyłączeniowego, należy zlecić ją firmie **Bosch** lub autoryzowanemu serwisowi elektronarzędzi **Bosch**, co pozwoli uniknąć ryzyka zagrożenia bezpieczeństwa.

- ▶ **Po każdym użyciu należy natychmiast starannie oczyścić elementy systemu natryskowego, a zwłaszcza części mające kontakt z farbą.** Właściwe czyszczenie jest warunkiem prawidłowego i bezpiecznego działania pistoletu natryskowego. W przypadku zaniedbania czyszczenia lub jego niewłaściwego wykonania wygasają roszczenia gwarancyjne.

Czyszczenie urządzenia po zastosowaniu farb wodnych (zob. rys. M)

Pistolet natryskowy i pojemnik na rozpylany materiał należy zawsze czyścić ciepłą wodą.

Otworów dyszy i otworów wentylacyjnych w pistolecie natryskowym nie wolno w żadnym wypadku czyścić ostrymi przedmiotami.

- Wyłączyć jednostkę podstawową (22) i odłączyć przewód powietrzny (20) od pistoletu natryskowego (1).
- Odkręcić pojemnik (7) i zdjąć go z pistoletu natryskowego (1).
Trzymając pojemnik (7) pod pionową rurką (17), nacisnąć przełącznik funkcyjny (5) pistoletu natryskowego, aby rozpylany materiał spłynął do pojemnika.
- Całkowicie opróżnić pojemnik (7).
Rozpylany materiał, przechowywany w szczelnie zamkniętym pojemniku, może zostać użyty do kolejnych zastosowań. W tym celu należy użyć np. zapasowego pojemnika (8) lub oryginalnego pojemnika na rozpylany materiał.
- Oczyścić pojemnik (7).
- Zdemontować pionową rurkę (17) wraz z uszczelką pojemnika (16) i dobrze ją wypłukać.
Ponownie zamocować pionową rurkę (17) wraz z uszczelką pojemnika (16) do pistoletu natryskowego.
- Napełnić pojemnik (7) ciepłą wodą i zamocować go ponownie do pistoletu natryskowego (1).
- Ponownie podłączyć przewód powietrzny (20) do pistoletu natryskowego (1).
- Rozpylać tak długo, aż z dyszy wydostawać się będzie tylko czysta woda. Ew. ponownie napełnić pojemnik ciepłą wodą.
- Odłączyć przewód powietrzny (20) zarówno od jednostki podstawowej (22), jak i od pistoletu natryskowego (1).
- W razie potrzeby oczyścić jednostkę podstawową zwilżoną szmatką, a następnie odstawić zarówno jednostkę

podstawową (22) jak i przewód powietrzny (20) w bezpiecznej odległości.

- Zdemontować nakrętkę złączkową (3), zatyczkę (2), stosowaną końcówkę dyszy (10)/(11)/(12) i pionową rurkę (17) wraz z uszczelką pojemnika (16).
- Za pomocą szczotki (28) lub dostępnej w handlu szczotki kuchennej oczyścić w wiaderku z ciepłą wodą wszystkie elementy mające kontakt z farbą. Oczyścić także kanał transportujący farbę (19) w pistolecie natryskowym (1).
- (16) Skontrolować, czy pionowa rurka (17) z uszczelką pojemnika są czyste i nieuszkodzone.
- Oczyścić otwór odpowietrzający (18) za pomocą szczotki (28).
- W razie potrzeby dokładnie oczyścić ciepłą wodą sito wlewowe (13).
- Pojemnik (7) i pistolet natryskowy (1) oczyścić z zewnątrz zwilżoną szmatką.
- Przed ponownym zmontowaniem młynka należy wszystkie jego części dokładnie osuszyć.
- Zmontować system natryskowy, postępując w odwrotnej kolejności.
Przesunąć uszczelkę pojemnika (16) ponownie do góry i umieścić ją w rowku pionowej rurki (17).
Upewnić się, że cała uszczelka pojemnika jest dokładnie umieszczona w rowku pionowej rurki i właściwie uszczelnia pistolet natryskowy.
Należy zwrócić uwagę, aby pionowa rurka (17) została wsunięta do samego końca w kanał transportujący farbę (19).

Czyszczenie urządzenia po zastosowaniu farb rozpuszczalnikowych (zob. rys. M)

Pistolet natryskowy i pojemnik na rozpylany materiał należy zawsze czyścić odpowiednim dla danego materiału rozcieńczalnikiem.

Otworów dyszy i otworów wentylacyjnych w pistolecie natryskowym nie wolno w żadnym wypadku czyścić ostrymi przedmiotami.

Podczas czyszczenia z użyciem rozpuszczalników i farb rozpuszczalnikowych należy nosić odpowiednie rękawice.

- Wyłączyć jednostkę podstawową (22) i odłączyć przewód powietrzny (20) od pistoletu natryskowego (1).
- W razie potrzeby oczyścić jednostkę podstawową szmatką zwilżoną w rozcieńczalniku, a następnie odstawić zarówno jednostkę podstawową (22), jak i przewód powietrzny (20) w bezpiecznej odległości.
- Odkręcić pojemnik (7) i zdjąć go z pistoletu natryskowego (1).
Trzymając pojemnik (7) pod pionową rurką (17), nacisnąć przełącznik funkcyjny (5) pistoletu natryskowego, aby rozpylany materiał spłynął do pojemnika.
- Całkowicie opróżnić pojemnik (7).
Rozpylany materiał, przechowywany w szczelnie zamkniętym pojemniku, może zostać użyty do kolejnych zastosowań. W tym celu należy użyć np. zapasowego pojemnika (8) lub oryginalnego pojemnika na rozpylany materiał.

- Oczyszczyć pojemnik (7).
- Zdemontować pionową rurkę (17) wraz z uszczelką pojemnika (16) i dobrze ją wypłukać. Ponownie zamocować pionową rurkę (17) wraz z uszczelką pojemnika (16) do pistoletu natryskowego.
- Napełnić pojemnik (7) do połowy rozpuszczalnikiem i zamocować go ponownie do pistoletu natryskowego (1).
- Kilkakrotnie potrząsnąć pistoletem. Należy zwrócić uwagę na to, by nie rozpylać rozcieńczalnika. **Istnieje zagrożenie wybuchem.**
- Odkręcić pojemnik (7) i zdjąć go z pistoletu natryskowego (1), a następnie przelać zawartość do zamkniętej puszki.
- Zdemontować nakrętkę złączkową (3), zatyczkę (2), stosowaną końcówkę dyszy (10)/(11)/(12) i pionową rurkę (17) wraz z uszczelką pojemnika (16).
- Za pomocą szczotki (28) lub szczotki kuchennej oczyścić w wiaderku z rozcieńczalnikiem wszystkie elementy mające kontakt z farbą. Oczyszczyć także kanał transportujący farbę (19) w pistolecie natryskowym (1).
- Skontrolować, czy pionowa rurka (17) z uszczelką pojemnika (16) są czyste i nieuszkodzone. W razie potrzeby ponownie oczyścić rozcieńczalnikiem uszczelkę pojemnika (16).
- Oczyszczyć otwór odpowietrzający (18) za pomocą szczotki (28).
- W razie potrzeby dokładnie oczyścić rozcieńczalnikiem sito wlewowe (13).
- Oczyszczyć pojemnik (7) i pistolet natryskowy (1) z zewnątrz szmatką zwilżoną w rozcieńczalniku.
- Przed ponownym zmontowaniem młynka należy wszystkie jego części dokładnie osuszyć.
- Zmontować system natryskowy, postępując w odwrotnej kolejności. Przesunąć uszczelkę pojemnika (16) ponownie do góry i umieścić ją w rowku pionowej rurki (17). Upewnić się, że cała uszczelka pojemnika jest dokładnie umieszczona w rowku pionowej rurki i właściwie uszczelnia pistolet natryskowy. Należy zwrócić uwagę, aby pionowa rurka (17) została

wsunięta do samego końca w kanał transportujący farbę (19).

Czyszczenie filtra powietrza (zob. rys. N)

Filtr powietrza (30) należy od czasu do czasu czyścić. W razie silnego zanieczyszczenia filtra należy go wymienić na nowy.

- Otworzyć pokrywkę filtra (29).
- Wyjąć filtr powietrza (30).
- Lekkie zanieczyszczenie: Oczyszczyć filtr powietrza, (30), strząsając z niego zanieczyszczenia.
lub
Silne zanieczyszczenie: Oczyszczyć filtr powietrza (30) pod bieżącą wodą, a następnie pozostawić go do całkowitego wyschnięcia, aby zapobiegać powstawaniu pleśni.
lub
Wymienić filtr powietrza (30).
- Ponownie zamocować filtr powietrza.
- Zamknąć pokrywkę filtra (29).

► **Nie wolno użytkować systemu natryskowego bez zmontowanego filtra powietrza.** W przeciwnym wypadku do komory silnika mogłyby dostać się cząsteczki zanieczyszczeń i doprowadzić do jego uszkodzenia.

Utylizacja materiałów

Zanieczyszczony rozcieńczalnik, pozostałości rozpylanego materiału i ew. pozostałości rozcieńczalnika należy utylizować zgodnie z przepisami ochrony środowiska. Należy wziąć pod uwagę instrukcje producenta oraz lokalne przepisy dotyczące utylizacji odpadów niebezpiecznych.

Należy zdecydowanie zapobiec temu, by szkodliwe dla środowiska chemikalia mogły przedostać się do gleby, wód gruntowych, rzek i zbiorników wodnych. Nie wolno wylewać substancji, szkodliwych dla środowiska naturalnego do kanalizacji!

Przechowywanie

- Przed przystąpieniem do przechowywania systemu natryskowego należy go dokładnie oczyścić, a przed ponownym zmontowaniem wszystkie jego elementy dokładnie osuszyć.

Usuwanie usterek

Problem	Przyczyna	Rozwiązanie
Rozpylany materiał nie kryje powierzchni	Zbyt mała ilość rozpylanego materiału	Obrócić pokrętko (4) w kierunku stopnia 5
	Zbyt duża odległość od malowanej powierzchni	Zmniejszyć odstęp
	Zbyt mała ilość rozpylanego materiału na powierzchni; rozpylany materiał został nałożony niewystarczającą liczbą razy	Nałożyć rozpylany materiał więcej razy
	Zbyt gęsty rozpylany materiał	Ponownie rozcieńczyć rozpylany materiał i przeprowadzić próbę
Rozpylany materiał rozpyływa się na malowanej powierzchni	Nałożono zbyt dużo rozpylanego materiału	Obrócić pokrętko (4) w kierunku stopnia 1
	Zbyt mała odległość od malowanej powierzchni	Zwiększyć odstęp od malowanej powierzchni

Problem	Przyczyna	Rozwiązanie
	Zbyt rzadki rozpylany materiał	Dodać nierozcieńczonego rozpylanego materiału
	Zbyt częste nakładanie w tym samym miejscu	Usunąć całkowicie farbę i powtórzyć malowanie, nakładając rozpylany materiał mniej razy
Zbyt niski stopień rozpylenia materiału	Zbyt duża ilość rozpylanego materiału	Obrócić pokrętko (4) w kierunku stopnia 1
	Zbyt niski wydatek powietrza	Obrócić pokrętko regulacji wydatku powietrza (25) w prawo
	Zamontowana biała końcówka dyszy (10) (zbyt duża średnica dyszy)	Zamontować szarą końcówkę dyszy (11) lub czarną końcówkę dyszy (12)
	Zanieczyszczona iglica dyszy (15)	Oczyszczyć iglicę dyszy
	Zbyt gęsty rozpylany materiał	Ponownie rozcieńczyć rozpylany materiał i przeprowadzić próbę
	Mocno zanieczyszczony filtr powietrza (30)	Wymienić filtr powietrza
Zbyt silna mgła lakiernicza	Nałożono zbyt dużo rozpylanego materiału	Obrócić pokrętko (4) w kierunku stopnia 1
	Zbyt wysoki wydatek powietrza	Obrócić pokrętko regulacji wydatku powietrza (25) w lewo
	Zbyt duża odległość od malowanej powierzchni	Zmniejszyć odstęp
Pulsujący strumień rozpylanego materiału	Zbyt mała ilość rozpylanego materiału w pojemniku	Dolać rozpylanego materiału
	Otwór odpowietrzający (18) w pionowej rurce (17) jest zatkany	Oczyszczyć pionową rurkę i otwór odpowietrzający
	Pionowa rurka (17) poluzowała się	Wsunąć pionową rurkę do samego końca w kanał transportujący farbę (19)
	Uszczelka pojemnika (16) jest niewłaściwie umieszczona w rowku pionowej rurki (17) lub brakuje jej całkowicie	Umieścić uszczelkę pojemnika w rowku pionowej rurki, zwracając uwagę na jej właściwe położenie
	Końcówka dyszy (10)/(11)/(12) jest niedokręcona	Dokręcić końcówkę dyszy
	Mocno zanieczyszczony filtr powietrza (30)	Wymienić filtr powietrza
	Zbyt gęsty rozpylany materiał	Ponownie rozcieńczyć rozpylany materiał i przeprowadzić próbę
Rozpylany materiał wycieka z końcówki dyszy	Osady rozpylanego materiału znajdują się na końcówce dyszy (10)/(11)/(12) , iglicy (15) i zatyczce (2)	Oczyszczyć końcówkę dyszy, iglicę i zatyczkę
	Końcówka dyszy (10)/(11)/(12) jest niedokręcona	Dokręcić końcówkę dyszy
Rozpylany materiał nie wystaje się z końcówki dyszy	Jednostka podstawowa jest wyłączona	Nacisnąć włącznik/wyłącznik (25)
	Brak ciśnienia w pojemniku (7) , ponieważ pojemnik nie jest dokładnie zamknięty	Obrócić pojemnik (7) w kierunku symbolu zamykania aż do słyszalnego zablokowania pierścienia zamykającego (6)
	Pionowa rurka (17) poluzowała się	Wsunąć pionową rurkę do samego końca w kanał transportujący farbę (19)
	Iglica dyszy (15) jest zatkana	Oczyszczyć iglicę dyszy
	Pionowa rurka (17) jest zatkana	Oczyszczyć pionową rurkę
	Otwór odpowietrzający (18) w pionowej rurce (17) jest zatkany	Oczyszczyć pionową rurkę i otwór odpowietrzający
	Uszczelka pojemnika (16) jest uszkodzona lub nie ma jej wcale	wsunąć (nową) uszczelkę do szczeliny, przekładając ją przez pionową rurkę

Problem	Przyczyna	Rozwiązanie
	Zbyt gęsty rozpylany materiał	Ponownie rozcieńczyć rozpylany materiał i przeprowadzić próbę
	Zanieczyszczony rozpylany materiał (grudki farby)	Całkowicie opróżnić pistolet natryskowy i oczyścić go; napełnić pojemnik rozpylanym materiałem przez sito wlewowe (13)

Obsługa klienta oraz doradztwo dotyczące użytkowania

Ze wszystkimi pytaniami, dotyczącymi naprawy i konserwacji nabytego produktu oraz dostępu do części zamiennych, prosimy zwracać się do punktów obsługi klienta. Rysunki techniczne oraz informacje o częściach zamiennych można znaleźć pod adresem: www.bosch-pt.com

Nasz zespół doradztwa dotyczącego użytkowania odpowie na wszystkie pytania związane z produktami firmy Bosch oraz ich osprzętem.

Przy wszystkich zgłoszeniach oraz zamówieniach części zamiennych konieczne jest podanie 10-cyfrowego numeru katalogowego, znajdującego się na tabliczce znamionowej produktu.

Polska

Robert Bosch Sp. z o.o.

Serwis Elektronarzędzi

Ul. Jutrzenki 102/104

02-230 Warszawa

Na www.serwisbosch.com znajdują Państwo wszystkie szczególności dotyczące usług serwisowych online.

Tel.: 22 7154450

Faks: 22 7154440

E-Mail: bsc@pl.bosch.com

www.bosch-pt.pl

Pozostałe adresy serwisów znajdują się na stronie:

www.bosch-pt.com/serviceaddresses

Utylizacja odpadów

Pistolet natryskowy, jednostkę elektryczną, osprzęt i opakowanie należy oddać do powtórnego przetworzenia zgodnego z obowiązującymi przepisami w zakresie ochrony środowiska.



Nie wolno wyrzucać elektronarzędzi razem z odpadami z gospodarstwa domowego!

Tylko dla krajów UE:

Zgodnie z dyrektywą Parlamentu Europejskiego i Rady 2012/19/UE w sprawie zużytego sprzętu elektrycznego i elektronicznego oraz jej transpozycją do prawa krajowego, niezdatne do użytku elektronarzędzia należy zbierać osobno i doprowadzić do recyklingu zgodnie z obowiązującymi przepisami ochrony środowiska.

W przypadku nieprawidłowej utylizacji zużyty sprzęt elektryczny i elektroniczny może mieć szkodliwe skutki dla środowiska i zdrowia ludzkiego, wynikające z potencjalnej obecności substancji niebezpiecznych.

Čeština

Bezpečnostní upozornění

Obecné bezpečnostní pokyny pro elektrické nářadí

⚠ VÝSTRAHA Prostudujte si všechny bezpečnostní výstrahy, pokyny, ilustrace a specifikace k tomuto elektrickému nářadí.

Nedodržování všech níže uvedených pokynů může mít za následek úraz elektrickým proudem, požár a/nebo těžké poranění.

Všechna varovná upozornění a pokyny do budoucna uschovejte.

V upozorněních použitý pojem „elektrické nářadí“ se vztahuje na elektrické nářadí napájené ze sítě (se síťovým kabelem) a na elektrické nářadí napájené akumulátorem (bez síťového kabelu).

Bezpečnost pracoviště

- ▶ **Udržujte pracoviště v čistotě a dobře osvětlené.**
Nepořádek nebo neosvětlené pracoviště mohou vést k úrazům.
- ▶ **S elektrickým nářadím nepracujte v prostředí ohroženém explozí, kde se nacházejí hořlavé kapaliny, plyny nebo prach.** Elektrické nářadí vytváří jiskry, které mohou prach nebo páry zapálit.
- ▶ **Děti a jiné osoby udržujte při použití elektrického nářadí v bezpečné vzdálenosti od pracoviště.** Při rozptýlení můžete ztratit kontrolu nad nářadím.

Elektrická bezpečnost

- ▶ **Zástrčky elektrického nářadí musí lícovat se zásuvkou. Zástrčka nesmí být žádným způsobem upravena. S elektrickým nářadím s ochranným uzemněním nepoužívejte žádné adaptérové zástrčky.** Neupravené zástrčky a odpovídající zásuvky snižují riziko zásahu elektrickým proudem.
- ▶ **Zabraňte kontaktu těla s uzemněnými povrchy, jako jsou např. potrubí, topení, sporáky a chladničky.** Je-li vaše tělo uzemněno, existuje zvýšené riziko zásahu elektrickým proudem.
- ▶ **Chraňte elektrické nářadí před deštěm a vlhkem.** Vniknutí vody do elektrického nářadí zvyšuje nebezpečí zásahu elektrickým proudem.
- ▶ **Dbejte na účel kabelu. Nepoužívejte jej k nošení elektrického nářadí nebo k vytážení zástrčky ze zásuvky. Udržujte kabel v bezpečné vzdálenosti od**

tepla, oleje, ostrých hran nebo pohyblivých dílů.

Poškozené nebo spletené kabely zvyšují riziko zásahu elektrickým proudem.

- ▶ **Pokud pracujete s elektrickým nářadím venku, použijte pouze takové prodlužovací kabely, které jsou způsobilé i pro venkovní použití.** Použití prodlužovacího kabelu, jež je vhodný pro použití venku, snižuje riziko zásahu elektrickým proudem.
- ▶ **Pokud se nelze vyhnout provozu elektrického nářadí ve vlhkém prostředí, použijte proudový chránič.** Použití proudového chrániče snižuje riziko zásahu elektrickým proudem.

Osobní bezpečnost

- ▶ **Bud'te pozorní, dávejte pozor na to, co děláte a přistupujte k práci s elektrickým nářadím rozumně. Nepoužívejte žádné elektrické nářadí, pokud jste unaveni nebo pod vlivem drog, alkoholu či léků.** Moment nepozornosti při použití elektrického nářadí může vést k vážným poraněním.
 - ▶ **Používejte ochranné osobní pomůcky. Noste ochranné brýle.** Nošení osobních ochranných pomůcek, jako je maska proti prachu, bezpečnostní obuv s protiskluzovou podrážkou, ochranná přilba nebo sluchátka, podle aktuálních podmínek, snižuje riziko poranění.
 - ▶ **Zabraňte neúmyslnému uvedení do provozu. Přesvědčte se, že je elektrické nářadí vypnuté, dřív než jej uchopíte, poneseťe či připojíte na zdroj napájení a/nebo akumulátor.** Máte-li při nošení elektrického nářadí prst na spínači, nebo pokud nářadí připojíte ke zdroji napájení zapnuté, může dojít k úrazu.
 - ▶ **Než elektrické nářadí zapnete, odstraňte seřizovací nástroje nebo klíče.** Nachází-li se v otáčivém dílu elektrického nářadí nějaký nástroj nebo klíč, může dojít k poranění.
 - ▶ **Nepřeceňujte své síly. Zajistěte si bezpečný postoj a udržujte vždy rovnováhu.** Tím můžete elektrické nářadí v neočekávaných situacích lépe kontrolovat.
 - ▶ **Noste vhodný oděv. Nenoste volný oděv ani šperky. Vlasy a oděv udržujte v bezpečné vzdálenosti od pohybujících se dílů.** Volný oděv, šperky nebo dlouhé vlasy mohou být zachyceny pohybujícími se díly.
 - ▶ **Lze-li namontovat odsávací či zachycující přípravky, přesvědčte se, že jsou připojeny a správně použity.** Odsávání prachu může snížit ohrožení prachem.
 - ▶ **Dbejte na to, abyste při častém používání nářadí nebyli méně ostražití a nezapomínali na bezpečnostní zásady.** Nedbalé ovládání může způsobit těžké poranění za zlomek sekundy.
- Svědomitě zacházení a používání elektrického nářadí**
- ▶ **Elektrické nářadí nepřetěžujte. Pro svou práci použijte k tomu určené elektrické nářadí.** S vhodným elektrickým nářadím budete pracovat v dané oblasti lépe a bezpečněji.

- ▶ **Nepoužívejte elektrické nářadí, jestliže jej nelze spínačem zapnout a vypnout.** Elektrické nářadí, které nelze ovládat spínačem, je nebezpečné a musí se opravit.
- ▶ **Než provedete seřízení elektrického nářadí, výměnu příslušenství nebo nářadí odložíte, vytáhněte zástrčku ze zásuvky a/nebo odstraňte odpojitelny akumulátor.** Toto preventivní opatření zabrání neúmyslnému zapnutí elektrického nářadí.
- ▶ **Uchovávejte nepoužívané elektrické nářadí mimo dosah dětí. Nenechte nářadí používat osoby, které s ním nejsou seznámeny nebo nečetly tyto pokyny.** Elektrické nářadí je nebezpečné, je-li používáno nezkušenými osobami.
- ▶ **Pečujte o elektrické nářadí a příslušenství svědomitě. Zkontrolujte, zda pohyblivé díly nářadí bezvadně fungují a nevzpříčují se, zda díly nejsou zlomené nebo poškozené tak, že by ovlivňovaly funkce elektrické nářadí. Poškozené díly nechte před použitím elektrického nářadí opravit.** Mnoho úrazů má příčinu ve špatně udržovaném elektrickém nářadí.
- ▶ **Řezné nástroje udržujte ostré a čisté.** Pečlivě ošetřované řezné nástroje s ostrými řeznými hranami se méně vzpříčují a dají se snáze vést.
- ▶ **Používejte elektrické nářadí, příslušenství, nástroje apod. podle těchto pokynů. Respektujte přítom pracovní podmínky a prováděnou činnost.** Použití elektrického nářadí pro jiné než určené použití může vést k nebezpečným situacím.
- ▶ **Udržujte rukojeti a úchopové plochy suché, čisté a bez oleje a maziva.** Kluzké rukojeti a úchopové plochy neumožňují bezpečnou manipulaci a ovládání nářadí v neočekávaných situacích.

Servis

- ▶ **Nechte své elektrické nářadí opravit pouze kvalifikovaným odborným personálem a pouze s originálními náhradními díly.** Tím bude zajištěno, že bezpečnost elektrického nářadí zůstane zachována.

Bezpečnostní upozornění pro jemné stříkací systémy

- ▶ **Dbejte na to, aby bylo vaše pracoviště čisté, dobře osvětlené, bez nádob s barvami nebo rozpouštědly, hadrů a ostatních hořlavých materiálů.** Hrozí nebezpečí samovznícení. Mějte pokaždé v pohotovosti funkční hasicí přístroje nebo hasicí zařízení.
- ▶ **Zajistěte dobré větrání v prostoru stříkání a dostatečný přívod čerstvého vzduchu v celé místnosti.** Odpařená hořlavá rozpouštědla vytvářejí výbušné prostředí.
- ▶ **Nepoužívejte pro stříkání a k čištění materiály, jejichž bod vzplanutí je nižší než 55 °C. Používejte materiály na bázi vody, málo těkavých uhlovodíků nebo podobných materiálů.** Snadno těkavá, vypařující se rozpouštědla vytvářejí výbušné prostředí.
- ▶ **Nestříkejte v prostoru zápalných zdrojů, jako jsou jiskry elektrostatických výbojů, otevřené plameny,**

zapalovací plameny, horké předměty, motory, cigarety a jiskry vznikající při zapojování a vypojoování elektrických kabelů nebo ovládání spínačů. Takové zdroje jisker mohou vést ke vznícení okolí.

- ▶ **Nestříkejte materiály, u kterých není známo, jestli nepředstavují nebezpečí.** Neznámé látky mohou vytvářet nebezpečné podmínky.
- ▶ **Nestříkejte vroucí vodu. Stříkejte jen teplou vodu (max. 55 °C) bez chemických přísad.**
- ▶ **Při stříkání chemikálií nebo manipulaci s nimi noste doplňující osobní ochranné prostředky, jako odpovídající ochranné rukavice a ochrannou masku nebo respirátor.** Nošení odpovídajících ochranných prostředků pro příslušné podmínky omezuje působení nebezpečných látek.



- ▶ **Dávejte pozor na případná nebezpečí vyplývající ze stříkaného materiálu. Řiďte se značkami na nádobě nebo informacemi výrobce stříkaného materiálu, včetně požadavku na používání osobních ochranných prostředků.** Je nutné řídit se pokyny výrobce, aby se snížilo nebezpečí požáru a riziko poranění způsobeného jedy, karcinogeny atd.
- ▶ **Chraňte zástrčku síťového kabelu a vypínač stříkacího systému před barvou a jinými kapalinami. Nikdy netahejte za kabel při vypojoování zástrčky ze zásuvky.** Nedodržování těchto pokynů může mít za následek zásah elektrickým proudem.
- ▶ **Děti musí být pod dozorem.** Tím bude zajištěno, aby si děti s jemně stříkacím systémem nehrály.

Symbols

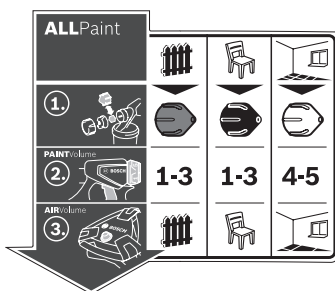

Nálepka týkající se obsluhy jemného stříkacího systému se nachází na základní stanici. Správná interpretace symbolů vám pomůže ovládat jemně stříkací systém rychleji a bezpečněji.

Symbole a jejich význam

ALLPaint



Druh použití „dřevo/lazura“:
Stříkání lazury a základních nátěrů



Druh použití „dřevo/lak“:
Stříkání vodou ředitelných a rozpouštědla obsahujících barevných laků, bezbarvých laků a olejů



Druh použití „stěny“:
Stříkání disperzních a latexových barev

Podrobný popis

(viz „Použití v souladu s určeným účelem“, Stránka 157)

Jemně stříkací systém je vhodný jak pro lazury a laky, tak i pro nástěnné barvy.



Krok 1:
Zvolte správnou trysku



Pro druh použití „dřevo/lazura“ použijte šedou trysku (11)



Pro druh použití „dřevo/lak“ použijte černou trysku (12)



Pro druh použití „stěny“ použijte bílou trysku (10)

(viz „Výměna trysky (viz obrázky B1–B2)“, Stránka 158)

Symbole a jejich význam

Podrobný popis



1-3

Pro druh použití „dřevo/lazura“ nastavte na kolečku **(4)** stupeň 1, 2 nebo 3

1-3

Pro druh použití „dřevo/lak“ nastavte na kolečku **(4)** stupeň 1, 2 nebo 3

4-5

Pro druh použití „stěny“ nastavte na kolečku **(4)** stupeň 4 nebo 5

(viz „Nastavení množství nanášeného materiálu (viz obrázek **J**)“, Stránka 160)

Krok 2:
Nastavte množství nanášeného materiálu

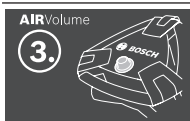

Nastavte druh použití „dřevo/lazura“ na regulaci množství vzduchu **(25)**



Nastavte druh použití „dřevo/lak“ na regulaci množství vzduchu **(25)**



Nastavte druh použití „stěny“ na regulaci množství vzduchu **(25)**

(viz „Nastavení množství vzduchu (viz obrázek **D**)“, Stránka 160)

Krok 3:
Nastavte množství vzduchu

Popis výrobku a výkonu



Přečtěte si všechna bezpečnostní upozornění a všechny pokyny. Nedodržování bezpečnostních upozornění a pokynů může mít za následek úraz elektrickým proudem, požár a/nebo těžká poranění.

Řiďte se obrázky v přední části návodu k obsluze.

Použití v souladu s určeným účelem

Elektrické nářadí je určeno ke stříkání všech běžných barev: disperzních a latexových barev (nástěnných barev), barevných laků obsahujících rozpouštědla, vodou ředitelných barevných laků (doporučeno), lazur, základních nátěrů, impregnací, bezbarvých laků (**ALLPaint**), olejů a vody.

Elektrické nářadí není vhodné pro nanášení louhů, mořidel, povrchových nátěrů obsahujících kyseliny, dezinfekčních prostředků, ochranných postřiků na rostliny a fasádních barev.

Zobrazené součásti

Číslování zobrazených součástí se vztahuje na zobrazení elektronářadí na stránce s obrázky.

- (1) Stříkácí pistole**
- (2) Vzduchové víčko**
- (3) Převlečná matice**
- (4) Nastavovací kolečko množství stříkaného materiálu**
- (5) Ovládací spínač**
- (6) Uzavírací kroužek**
- (7) Nádobka na stříkaný materiál**
- (8) Náhradní nádobka na stříkaný materiál**
- (9) Přípojka hadice (stříkácí pistole)**
- (10) Tryska (bílá: pro druh použití „stěny“)**
- (11) Tryska (šedá: pro druh použití „dřevo/lazura“)**
- (12) Tryska (černá: pro druh použití „dřevo/lak“)**

- (13) Nalévací síto**
- (14) Přelévací kbelík^{a)}**
- (15) Jehla trysky**
- (16) Těsnění nádoby**
- (17) Nasávací trubka**
- (18) Odvzdušňovací otvor**
- (19) Kanálek na barvu**
- (20) Vzduchová hadice**
- (21) Bajonetový uzávěr**
- (22) Základní jednotka**
- (23) Držadlo**
- (24) Přidržovací spona**
- (25) Tlačítko zap/vyp s regulací množství vzduchu**
- (26) Přípojka hadice (základní jednotka)**
- (27) Příhrádka na příslušenství**
- (28) Čisticí kartáček**
- (29) Kryt vzduchového filtru**
- (30) Vzduchový filtr**

a) **Zobrazené nebo popsané příslušenství nepatří k standardnímu obsahu dodávky. Kompletní příslušenství naleznete v našem programu příslušenství.**

Technické údaje

Jemně stříkácí systém		PFS 5000 E
Číslo produktu		3 603 B07 2..
Jmenovitý příkon	W	1 200
Průtok	ml/min	500
Časová náročnost při nanášení 3 m ² barvy	min	1
Objem nádoby na stříkaný materiál	ml	1 000
Délka vzduchové hadice	m	4

Jemně stříkáací systém		PFS 5000 E	
Hmotnost podle EPTA-Procedure 01:2014	kg	4,9	
Třída ochrany		□/II	

Údaje platí pro jmenovité napětí [U] 230 V. U odlišných napětí a u specifických provedení pro příslušné země se mohou tyto údaje lišit.

Informace o hluku a vibracích

Hodnoty hlučnosti zjištěny podle **EN 62841-1**.

Hladina hlučnosti při použití váhového filtru A činí u tohoto elektrického nářadí typicky: **84 dB(A)**; hladina akustického výkonu **95 dB(A)**. Nejistota K = **3 dB**.

Noste chrániče sluchu!

Celkové hodnoty vibrací a_{hv} (součet vektorů tří os) a nejistota K zjištěné podle **EN 62841-1**:

$a_{hv} < 2,5 \text{ m/s}^2$, $K = 1,5 \text{ m/s}^2$.

Úroveň vibrací a úroveň hluku, které jsou uvedené v těchto pokynech, byly změřeny pomocí normované měřicí metody a lze je použít pro vzájemné porovnání elektronářadí. Hodí se i pro předběžný odhad zatížení vibracemi a hlukem.

Uvedená úroveň vibrací a úroveň hluku reprezentuje hlavní použití elektronářadí. Pokud se ovšem bude elektronářadí používat pro jiné práce, s jinými nástroji nebo s nedostatečnou údržbou, může se úroveň hluku a úroveň vibrací lišit. To může zatížení vibracemi a hlukem po celou pracovní dobu zřetelně zvýšit.

Pro přesný odhad zatížení vibracemi a hlukem by měly být zohledněny i doby, kdy je nářadí vypnuté nebo běží, ale ve skutečnosti se nepoužívá. To může zatížení vibracemi a hlukem po celou pracovní dobu výrazně snížit.

Stanovte dodatečná bezpečnostní opatření k ochraně obsluhy před účinky vibrací, jako je např. údržba elektronářadí a nástrojů, udržování teplých rukou, organizace pracovních procesů.

Montáž

- ▶ **Před každou prací na elektronářadí vytáhněte zástrčku ze zásuvky.**
- ▶ **Zajistěte, aby byla stříkácí pistole a základní jednotka kompletně smontovaná i se všemi těsnicími prvky.**
Pouze tak bude zaručena funkce a bezpečnost jemného stříkácího systému.

Připojení vzduchové hadice (viz obrázky A1–A3)

- Povolte přídržovací sponu **(24)** a zcela odviňte vzduchovou hadici **(20)** ze základní jednotky **(22)**.

Připojení základní jednotky:

- Pevně zasuňte bajonetový uzávěr **(21)** vzduchové hadice podle vyznačených šipek do prohlubně v přípojce **(26)** základní jednotky.
- Otočte bajonetový uzávěr o čtvrt otáčky ve směru hodinových ručiček.

Připojení na stříkácí pistoli:

- Pevně zasuňte druhý bajonetový uzávěr **(21)** vzduchové hadice podle vyznačených šipek do prohlubně v přípojce **(9)** stříkácí pistole.
- Otočte bajonetový uzávěr o čtvrt otáčky ve směru hodinových ručiček.

Upozornění: Před plněním stříkaného materiálu sejměte vzduchovou hadičku **(20)** (čtvrt otáčky bajonetového uzávěru **(21)** proti směru hodinových ručiček; bajonetový uzávěr **(21)** vytáhněte z přípojky **(9)**).

Výměna trysky (viz obrázky B1–B2)

Jemný stříkáací systém se dodává se třemi tryskami:

	Víčko trysky		
	(10)	(11)	(12)
Barvy	bílá	šedá	černá
Stav při dodání	namontovaná	v přihrádce na příslušenství (27) pod přídržovací sponou (24)	
Druh použití	„Stěny“	„Dřevo/lazura“	„Dřevo/lak“

Upozornění: Před výběrem trysky stříkaný materiál pro vyzkoušení zamíchejte. Řidší materiál (např. barva na dřevo) se lépe stříká s šedou tryskou **(11)** nebo s černou tryskou **(12)**, hustší materiál (např. nástěnná barva) se lépe stříká s bílou tryskou **(10)**.

- Pro výměnu trysky odšroubujte převlečnou matici **(3)**.
- Stáhněte vzduchové víčko **(2)**.
- Odšroubujte namontovanou trysku.
- Otevřete přídržovací sponu **(24)** a vyjměte z přihrádky na příslušenství **(27)** požadovanou trysku.
- Našroubujte požadovanou trysku do závitů stříkácí pistole.
- Nasadte na trysku vzduchové víčko **(2)** a utáhněte převlečnou matici **(3)**.

Provoz

- ▶ **Před každou prací na elektronářadí vytáhněte zástrčku ze zásuvky.**

Příprava práce

- ▶ **Stříkání na okraji vodních zdrojů nebo na sousedních plochách v bezprostředních přístupových místech je nepřipustné.**
- ▶ Při nákupu barev, laků a stříkaných prostředků dbejte na jejich snášenlivost se životním prostředím.

Příprava stříkané plochy

Stříkaná plocha musí být čistá, suchá a bez mastnoty.

- Hladké plochy zdrsňte a brusný prach poté odstraňte.
- Při použití může dojít k znečištění všech nezakrytých ploch rozprašovanou mlhou. Okolní stříkané plochy proto důkladně připravte:

- Pečlivě zakryjte podlahu, zařizovací předměty, dveře, okna, dveřní a okenní rámy atd. Pro zakrytí podlahy doporučujeme např. malířské zakrývací rouno.
- Zakrývací materiál připevněte. Velký průvan může nedostatečně připevněný zakrývací materiál uvolnit nebo odfouknout.
- ▶ **Pečlivě zalepte zásuvky a vypínače.** Nezakryté zásuvky a vypínače mohou způsobit zkrat a zvýšit riziko úrazu elektrickým proudem.

Příprava stříkaného materiálu

- ▶ **Při ředění dbejte na kompatibilitu stříkaného materiálu a ředidla.** Při použití nesprávného ředidla mohou vzniknout hrudky, které ucpou stříkací pistoli.
- ▶ **Při ředění stříkaného materiálu dbejte na to, aby byl bod vzplanutí směsí po zředění opět vyšší než 55 °C.** Zředěním např. laků s obsahem rozpouštědel se snižuje bod vzplanutí.
- ▶ **Řiďte se údaji výrobce barvy k možnosti stříkání, např. v technickém katalogovém nebo datovém listu. Dbejte na to, abyste nestříkali barvy, které k tomu nejsou podle údajů výrobce vhodné.**
- Stříkaný materiál dobře promíchejte.
- Použitím stříkaného materiálu v pokojové teplotě dosáhnete lepšího vzhledu nástřiku.
- V případě potřeby stříkaný materiál rozřed'te. Pokud při zkušebním nástřiku není dosaženo dobrého vzhledu nástřiku, proveďte zředění v krocích po 5 %, dokud nedosáhnete optimálního vzhledu nástřiku.



Stříkaný materiál	Doporučené ředění
Ochranné prostředky na dřevo, oleje, lazury, impregnace, voda	0 %
Barevné laky ředitelné rozpouštědly, barevné laky ředitelné vodou (doporučeno), základní nátěry, antikoroziní základní nátěry, laky na radiátory, silnovrstvé lazury	0–5 %
Disperzní barvy a latexové barvy (nástěnné barvy)	minimálně 5 %

Tabulka ředění

Stříkaný materiál [ml]	Ředidlo [ml] pro ředění		
	5 %	10 %	15 %
300	15	30	45
400	20	40	60
500	25	50	75
600	30	60	90
700	35	70	105
800	40	80	120

Plnění stříkaného materiálu (viz obrázky C1–C2)

Upozornění: Před plněním stříkaného materiálu sejměte vzduchovou hadičku (20) (čtvrt otáčky bajonetového

- uzávěru (21) proti směru hodinových ručiček; bajonetový uzávěr (21) vytáhněte z přípojky (9)).
- V případě potřeby přelijte při použití velkých balení stříkaný materiál do menšího přelévacího kbelíku (14) (např. 10l nástěnnou barvu do 2,5l nebo 5,0l prázdného kbelíku).
 - Jednou rukou přidrže stříkací pistoli a druhou rukou otočte nádobku (7) ve směru symbolu  otevíření.
 - Stáhněte stříkací pistoli z nádoby (7).
 - Pokud použijete již načatý stříkaný materiál, položte na nádobku (13) důkladně vyčištěné nalévací sítko (7), aby se při plnění zachytily případné hrudky barvy.
 - Naplňte stříkaný materiál **maximálně ke značce 1000** do nádoby (7).
 - Nasad'te stříkací pistoli na nádobku (7). Otočte nádobku (7) ve směru symbolu zavření  tak, aby uzavírací kroužek (6) slyšitelně zaskočil.
 - Proveďte na testovací ploše zkušební nástřikání. Když dosáhnete optimálního rozstřiku, můžete začít se stříkáním.
- nebo*
- Když výsledek není uspokojivý nebo nevychází žádná barva: (viz „Odstranění poruchy“, Stránka 163)

Uvedení do provozu

- ▶ **Dbejte na správné síťové napětí!** Napětí zdroje proudu musí souhlasit s údaji na typovém štítku elektronářadí.
- ▶ **Dbejte na to, aby základní jednotka nemohla během provozu nasát žádný prach nebo jiné nečistoty.**
- ▶ **Dbejte na to, abyste základní jednotku nikdy nepostříkali.**
- ▶ **Pokud při stříkání kapalina vytéká na jiných místech, než je určená tryska, přeruš'te stříkání a uveďte stříkací pistoli znovu do řádného stavu.** Hrozí nebezpečí úrazu elektrickým proudem.
- ▶ **Nestříkejte sami na sebe ani na jiné osoby či zvířata.**

Zapnutí (viz obrázek D)

- Zkontrolujte, zda je namontovaná správná tryska. (viz „Výměna trysky (viz obrázky B1–B2)“, Stránka 158)
- Zastrčte síťovou zástrčku do zásuvky.
- Vezměte stříkací pistoli do ruky a nasměrujte ji na stříkanou plochu.
- Pro zapnutí stiskněte tlačítko zap/vyp (25).
- Pro regulaci množství vzduchu nastavte tlačítko zap/vyp (25) na požadovaný druh použití (viz „Nastavení množství vzduchu (viz obrázek D)“, Stránka 160).
- Stiskněte ovládací spínač (5) na stříkací pistoli.

Upozornění: Když je základní jednotka zapnutá, proudí u vzduchového víčka (2) vždy vzduch.

Vypnutí

- Uvolněte ovládací spínač (5) a pro vypnutí stiskněte tlačítko zap/vyp (25).

- Vytáhněte síťovou zástrčku ze zásuvky.

Pracovní pokyny

Stříkání (viz obrázky E–H)

Upozornění: Když elektrické nářadí používáte venku, věnujte pozornost směru větru.

- Proveďte nejprve zkušební nástřik a nastavte rozstřík a množství stříkaného materiálu v závislosti na stříkaném materiálu. Informace týkající se nastavení jsou k dispozici v následující části.
- Stříkací pistolí držte bezpodmínečně ve stejné vzdálenosti 20–25 cm kolmo ke stříkanému objektu.
- Proces stříkání začněte mimo stříkanou plochu.
- Pohybujte stříkací pistolí podle nastavení rozstříku rovnoměrně vodorovně nebo svisle. Rovnoměrný povrch vznikne, když se pruhy překrývají o 4–5 cm.
- Při stříkání vodorovných objektů nebo při stříkání nad hlavou držte stříkací pistolí mírně šikmo a pohybujte s ní dozadu od stříkané plochy.

Nebezpečí zakopnutí! Dávejte pozor na případné překážky.

- Vyhnete se přerušení uvnitř stříkané plochy. Rovnoměrným vedením stříkací pistole se dosáhne jednotné kvality povrchu.

Rozdílná vzdálenost a rozdílný úhel stříkání vedou k silné tvorbě mlhy z barvy a tím k nestejněmu povrchu.

- Proces stříkání ukončete mimo stříkanou plochu.

Nikdy nestříkejte tak dlouho, aby byla nádobka na stříkaný materiál úplně prázdná. Pokud již nasávací trubka není ponořená ve stříkaném materiálu, stříkaný paprsek se přeruší a vznikne nestejněmu povrch.





- Po přestávkách nebo novém naplnění nádoby (7) zkontrolujte trysku (10)/(11)/(12) a vzduchové víčko (2) a v případě potřeby je vyčistěte.
- Pokud se stříkaný materiál usazuje na vzduchovém víčku (2) či na trysce, vyčistěte součásti dodaným čistícím kartáčkem (28) nebo běžně prodávaným kartáčkem.

Seřízení rozstříku (viz obrázek I)

► **Nikdy nemačkejte ovládací spínač (5), když seřizujete vzduchové víčko (2).**

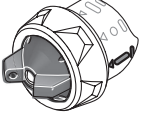
- Otočte vzduchové víčko (2) do požadované polohy.

Vzduchové víčko	Rozprašovač	Použití
		Vodorovný plochý proud pro vertikální směr práce

Vzduchové víčko	Rozprašovač	Použití
		Svislý plochý proud pro horizontální směr práce
		Kruhový proud pro rohy, hrany a těžko přístupná místa

Nastavení množství nanášeného materiálu (viz obrázek J)

(PAINT)Volume)

- Pro nastavení požadovaného množství nanášeného materiálu otočte kolečkem (4): stupně 1/2/3: použití „dřevo/lazura/lak“, stupně 4/5: použití „stěny“.
- Začněte zkušební nástřik na stupeň 1 a zvyšujte množství stříkaného materiálu, dokud nedosáhnete požadovaného vzhledu nástřiku. Pokud nedosáhnete uspokojivého vzhledu nástřiku, postupně řed'te stříkaný materiál v krocích po 5 % (viz „Příprava stříkaného materiálu“, Stránka 159).

Upozornění: Intenzita nanášené barvy silně závisí na rychlosti pohybu.

Množství stříkaného materiálu	Nastavení	
Příliš mnoho stříkaného materiálu na stříkané ploše.	Množství stříkaného materiálu se musí snížit. <ul style="list-style-type: none"> – Nastavte o jeden stupeň méně. 	
Příliš málo stříkaného materiálu na stříkané ploše.	Množství stříkaného materiálu se musí zvýšit. <ul style="list-style-type: none"> – Nastavte o jeden stupeň více. 	

Nastavení množství vzduchu (viz obrázek D)

(AIR)Volume)

- Pro nastavení správného množství vzduchu (25) a tlaku pro použitý stříkaný materiál nastavte otočením regulace množství vzduchu správný druh použití. Začněte s minimem/druhem použití „dřevo/lazura“.

Nastavení druhů použití	
řidký stříkaný materiál	hustý stříkaný materiál

Nastavení druhů použití

Druh použití „dřevo/lazura“

Druh použití „dřevo/lak“

Druh použití „stěny“

V rámci jednoho druhu použití lze množství vzduchu a tlak plynule regulovat.

Příliš silná mlha barvy:

Je třeba zmenšit množství vzduchu.

- Otočte regulaci množství vzduchu **(25)** doleva.

Příliš velké rozprašení:

Je třeba zvětšit množství vzduchu.

- Otočte regulaci množství vzduchu **(25)** doprava.

Navlhčování tapet

Pro jednodušší odstraňování starých tapet můžete tapety postříkat teplou vodou (max. 55 °C). Použijte k tomu šedou trysku **(11)**.

Přestávky v práci a přeprava (viz obrázky K-L)

Pro jednoduchou přepravu jemně stříkacího systému je na základní jednotce připevněné nosné držadlo **(23)**.

Na spodní straně základní jednotky **(22)** jsou připevněná kolečka. Při práci za sebou můžete základní jednotku tahat za vzduchovou hadici **(20)**.

V přestávkách mezi prací lze stříkací pistoli **(1)** postavit na rovnou pracovní plochu. Stříkaný materiál nemůže vytéct.

- ▶ **Stříkací pistoli naplněnou stříkaným materiálem stavte vždy nastojato na rovnou plochu.** Z položené stříkací pistole může vytékat stříkaný materiál.

Údržba a servis**Údržba a čištění**

- ▶ **Před každou prací na elektronářadí vytáhněte zástrčku ze zásuvky.**
- ▶ **Udržujte elektronářadí a větrací otvory čisté, aby pracovalo dobře a bezpečně.**

Je-li nutná výměna přívodního kabelu, nechte jej provést firmou **Bosch** nebo autorizovaným servisem pro elektronářadí **Bosch**, abyste zabránili ohrožení bezpečnosti.

- ▶ **Po každém použití ihned důkladně vyčistěte jednotlivé součásti jemného stříkacího systému, zejména součásti, kterými protéká barva.** Řádné čištění je předpokladem bezvadného a spolehlivého

provozu stříkací pistole. V případě zanedbávání čištění nebo při nesprávném čištění zaniká nárok na záruku.

Čištění po použití barev na bázi vody (viz obrázek M)

Stříkací pistoli a nádobku na stříkaný materiál vždy vyčistěte teplou vodou.

Otvory v tryskách a větrací otvory stříkací pistole nikdy nečistěte špičatými předměty.

- Vypněte základní jednotku **(22)** a odpojte vzduchovou hadici **(20)** od stříkací pistole **(1)**.
- Odpojte nádobku **(7)** od stříkací pistole **(1)**. Podržte nádobku **(7)** pod nasávací trubkou **(17)** a stiskněte ovládací spínač **(5)** stříkací pistole, aby mohl stříkaný materiál natéct zpátky do nádoby.
- Nádobku **(7)** úplně vyprázdněte. Stříkaný materiál lze uschovat pro další použití ve vzduchotěsně uzavřené nádobě na barvu. Použijte k tomu např. náhradní nádobku **(8)** s víčkem nebo originální nádobu na stříkaný materiál.
- Nádobku **(7)** vyčistěte.
- Demontujte nasávací trubku **(17)** s těsněním nádoby **(16)** a důkladně ji opláchněte. Nasávací trubku **(17)** s těsněním nádoby **(16)** znovu upevněte na stříkací pistoli.
- Naplňte do nádoby **(7)** teplou vodu a znovu ji upevněte ke stříkací pistoli **(1)**.
- Znovu připojte vzduchovou hadici **(20)** ke stříkací pistoli **(1)**.
- Stříkejte tak dlouho, dokud nebude vycházet už jen čistá voda. Případně naplňte nádržku znovu teplou vodou.
- Odpojte vzduchovou hadici **(20)** jak od základní jednotky **(22)**, tak od stříkací pistole **(1)**.
- Základní jednotku v případě potřeby vyčistěte vlhkým hadrem a poté odstraňte základní jednotku **(22)** a vzduchovou hadici **(20)** z bezprostředního místa čištění.
- Demontujte převlečnou matici **(3)**, vzduchové víčko **(2)**, použitou trysku **(10)/(11)/(12)** a nasávací trubku **(17)** s těsněním nádoby **(16)**.
- V kbelíku s teplou vodou vyčistěte čisticím kartáčkem **(28)** nebo běžně prodávaným kartáčkem všechny díly, kterými prochází barva. Vyčistěte také kanálek na barvu **(19)** u stříkací pistole **(1)**.
- Zkontrolujte, zda je nasávací trubka **(17)** s těsněním nádoby **(16)** kompletně očištěná od stříkaného materiálu a nepoškozená.
- Čisticím kartáčkem **(18)** vyčistěte odvodušňovací otvor **(28)**.
- V případě potřeby důkladně vyčistěte nalévací sítko **(13)** teplou vodou.
- Vyčistěte nádobku **(7)** a stříkací pistoli **(1)** zvenku vlhkým hadrem.
- Před sestavením nechte všechny díly důkladně uschnout.
- Jemný stříkací systém znovu smontujte v opačném pořadí. Zasuňte těsnění nádoby **(16)** zpět nahoru do drážky

nasávací trubky (17).

Zkontrolujte, zda je těsnění nádoby po celém obvodu přesně umístěné v drážce nasávací trubky, aby stříkáci pistole správně těsnila.

Dbejte na to, abyste nasávací trubku (17) opět nasadili až na doraz na kanálek na barvu (19).

Čištění po použití barev na bázi rozpouštědel (viz obrázek M)

Stříkáci pistolí a nádobku na stříkaný materiál vyčistěte vždy odpovídajícím ředidlem na použitý stříkaný materiál.

Otvory v tryskách a větrací otvory stříkáci pistole nikdy nečistěte špičatými předměty.

Při čištění ředidly a barvami na bázi rozpouštědel noste vhodné rukavice.

- Vypněte základní jednotku (22) a odpojte vzduchovou hadici (20) od stříkáci pistole (1).
- Základní jednotku v případě potřeby vyčistěte hadrem navlhčeným ředidlem a poté odstraňte základní jednotku (22) a vzduchovou hadici (20) z bezprostředního místa čištění.
- Odpojte nádobku (7) od stříkáci pistole (1). Podržte nádobku (7) pod nasávací trubkou (17) a stiskněte ovládací spínač (5) stříkáci pistole, aby mohl stříkaný materiál natéct zpátky do nádoby.
- Nádobku (7) úplně vyprázdněte. Stříkaný materiál lze uschovat pro další použití ve vzduchotěsně uzavřené nádobě na barvu. Použijte k tomu např. náhradní nádobku (8) s víčkem nebo originální nádobu na stříkaný materiál.
- Nádobku (7) vyčistěte.
- Demontujte nasávací trubku (17) s těsněním nádoby (16) a důkladně ji opláchněte. Nasávací trubku (17) s těsněním nádoby (16) znovu upevněte na stříkáci pistolí.
- Naplňte do nádoby (7) do poloviny ředidlo a znovu ji upevněte ke stříkáci pistolí (1).
- Několikrát stříkáci pistolí zatřeste. Dbejte na to, abyste ředidlo nestříkali. **Hrozí nebezpečí výbuchu.**
- Odpojte nádobku (7) od stříkáci pistole (1) a celou ji vylijte do uzavíratelné plechovky.
- Demontujte převlečnou matici (3), vzduchové víčko (2), použitou trysku (10)/(11)/(12) a nasávací trubku (17) s těsněním nádoby (16).
- V kbelíku s ředidlem vyčistěte čisticím kartáčkem (28) nebo běžně prodávaným mycím kartáčkem všechny díly, kterými prochází barva. Vyčistěte také kanálek na barvu (19) u stříkáci pistole (1).
- Zkontrolujte, zda je nasávací trubka (17) s těsněním nádoby (16) kompletně očištěná od stříkaného

materiálu a nepoškozená.

V případě potřeby znovu vyčistěte těsnění nádoby (16) ředidlem.

- Čisticím kartáčkem (18) vyčistěte odvětrávací otvor (28).
- V případě potřeby důkladně vyčistěte nalévací sítko (13) ředidlem.
- Vyčistěte nádobku (7) a stříkáci pistolí (1) zvenku ředidlem navlhčeným hadrem.
- Před sestavením nechte všechny díly důkladně uschnout.
- Jemný stříkáci systém znovu smontujte v opačném pořadí. Zasuňte těsnění nádoby (16) zpět nahoru do drážky nasávací trubky (17). Zkontrolujte, zda je těsnění nádoby po celém obvodu přesně umístěné v drážce nasávací trubky, aby stříkáci pistole správně těsnila. Dbejte na to, abyste nasávací trubku (17) opět nasadili až na doraz na kanálek na barvu (19).

Čištění vzduchového filtru (viz obrázek N)

Vzduchový filtr (30) je občas nutné vyčistit. Pokud je vzduchový filtr silně znečištěný, musí se vyměnit.

- Otevřete kryt vzduchového filtru (29).
- Vyndejte vzduchový filtr (30).
- Mírné znečištění:
Vzduchový filtr (30) vyklepejte.
nebo
Silné znečištění:
Vyčistěte vzduchový filtr (30) pod tekoucí vodou a poté ho nechte důkladně uschnout, aby se zabránilo tvorbě plísní.
nebo
Vzduchový filtr (30) vyměňte.
- Znovu nasadte vzduchový filtr.
- Znovu zavřete kryt vzduchového filtru (29).

► **Jemný stříkáci systém nikdy nepoužívejte bez vzduchového filtru.** Částice nečistot se mohou dostat do prostoru motoru a poškodit ho.

Likvidace materiálů

Znečištěné ředidlo, zbytky stříkaného materiálu a příp. zbytky ředidla se musí řádně a ekologicky zlikvidovat.

Dodržujte pokyny výrobce k likvidaci a místní předpisy pro likvidaci nebezpečného odpadu.

Chemikálie poškozující životní prostředí nesmějí proniknout do půdy, do spodních vod nebo do vody. Nikdy nevylévejte chemikálie poškozující životní prostředí do kanalizace!

Ložisko

- Než jemný stříkáci systém uložíte, důkladně ho vyčistěte a všechny součásti nechte před smontováním důkladně vyschnout.

Odstranění poruchy

Problém	Příčina	Odstranění
Stříkaný materiál správně nekryje	Příliš malé množství stříkaného materiálu	Otočte nastavovací kolečko (4) směrem ke stupni 5
	Příliš velká vzdálenost ke stříkané ploše	Zmenšete stříkací vzdálenost
	Příliš málo stříkaného materiálu na stříkanou plochu, příliš řídké stříkání přes stříkanou plochu	Stříkejte přes stříkanou plochu vícekrát
	Stříkaný materiál je příliš hustý	Rozřed'te znovu stříkaný materiál a proved'te zkušební nástřik
Stříkaný materiál se roztéká po nánosech	Naneseno příliš mnoho stříkaného materiálu	Otočte nastavovací kolečko (4) směrem ke stupni 1
	Příliš malá vzdálenost ke stříkané ploše	Zvětšete stříkací vzdálenost
	Stříkaný materiál je příliš řídký	Přidejte původní stříkaný materiál
	Příliš často stříkáno přes totéž místo	Odstraňte barvu a při druhém pokusu nestříkejte tak často přes jedno místo
Příliš velké rozprašení	Příliš velké množství stříkaného materiálu	Otočte nastavovací kolečko (4) směrem ke stupni 1
	Příliš malé množství vzduchu	Otočte regulaci množství vzduchu (25) doprava
	Namontovaná bílá tryska (10) (příliš velký průměr trysky)	Namontujte šedou trysku (11) nebo černou trysku (12)
	Znečištěná jehla trysky (15)	Jehlu trysky vyčistěte
	Stříkaný materiál příliš hustý	Rozřed'te znovu stříkaný materiál a proved'te zkušební nástřik
	Silně znečištěný vzduchový filtr (30)	Výměna vzduchového filtru
Příliš silná mlha barvy	Naneseno příliš mnoho stříkaného materiálu	Otočte nastavovací kolečko (4) směrem ke stupni 1
	Příliš velké množství vzduchu	Otočte regulaci množství vzduchu (25) doleva
	Příliš velká vzdálenost ke stříkané ploše	Zmenšete stříkací vzdálenost
Stříkaný proud pulzuje	Příliš málo stříkaného materiálu v nádobce	Stříkaný materiál doplňte
	Ucpaný vzduchový otvor (18) na nasávací trubce (17)	Vyčistěte nasávací trubku a vzduchový otvor
	Uvolněná nasávací trubka (17)	Nasad'te nasávací trubku až nadoraz na kanálek na barvu (19)
	Těsnění nádoby (16) není vůbec nebo není správně umístěné v drážce nasávací trubky (17)	Nasad'te těsnění nádoby přesně po celém obvodu do drážky nasávací trubky
	Tryska (10)/(11)/(12) je uvolněná	Utáhněte trysku
	Silně znečištěný vzduchový filtr (30)	Výměna vzduchového filtru
	Stříkaný materiál příliš hustý	Rozřed'te znovu stříkaný materiál a proved'te zkušební nástřik
Stříkaný materiál odkapává u trysky	Usazený stříkaný materiál na trysce (10)/(11)/(12) , jehle trysky (15) a vzduchovém víčku (2)	Vyčistěte trysku, jehlu trysky a vzduchové víčko
	Tryska (10)/(11)/(12) je uvolněná	Utáhněte trysku
Z trysky nestříká materiál	Základní jednotka je vypnutá	Stiskněte tlačítko zap/vyp (25)
	V nádobce (7) se nevytváří tlak, protože nádobka není úplně zavřená	Otočte nádobku (7) ve směru symbolu zavření tak, aby uzavírací kroužek (6) slyšitelně zaskočil

Problém	Příčina	Odstranění
	Uvolněná nasávací trubka (17)	Nasadte nasávací trubku až nadoraz na kanálek na barvu (19)
	Zanesená jehla trysky (15)	Jehlu trysky vyčistěte
	Zanesená nasávací trubka (17)	Nasávací trubku vyčistěte
	Ucpaný vzduchový otvor (18) na nasávací trubce (17)	Vyčistěte nasávací trubku a vzduchový otvor
	Chybějící nebo poškozené těsnění nádoby (16)	Nasadte (nové) těsnění nádoby přes nasávací trubku do drážky
	Stříkaný materiál příliš hustý	Rozředte znovu stříkaný materiál a proveďte zkušební nástřik
	Znečištěný stříkaný materiál (hrudky barvy)	Stříkací pistolí úplně vyprázdněte a vyčistěte; stříkaný materiál při plnění lijte přes nalévací sítko (13)

Zákaznická služba a poradenství ohledně použití

Zákaznická služba zodpoví vaše dotazy k opravě a údržbě vašeho výrobku a též k náhradním dílům. Rozkladové výkresy a informace o náhradních dílech najdete také na:

www.bosch-pt.com

V případě dotazů k našim výrobkům a příslušenství vám ochotně pomůže poradenský tým Bosch.

V případě veškerých otázek a objednávek náhradních dílů bezpodmínečně uveďte 10místné věcné číslo podle typového štítku výrobku.

Czech Republic

Robert Bosch odbytová s.r.o.

Bosch Service Center PT

K Vápence 1621/16

692 01 Mikulov

Na www.bosch-pt.cz si si můžete objednat opravu Vašeho stroje nebo náhradní díly online.

Tel.: +420 519 305700

Fax: +420 519 305705

E-Mail: servis.naradi@cz.bosch.com

www.bosch-pt.cz

Další adresy servisů najdete na:

www.bosch-pt.com/serviceaddresses

Likvidace

Stříkací pistole, elektrojednotka, příslušenství a obaly mají být dodány k opětovnému zhodnocení nepoškozujícím životní prostředí.



Elektronářadí nevyhazujte do domovního odpadu!

Pouze pro země EU:

Podle evropské směrnice 2012/19/EU o odpadních elektrických a elektronických zařízeních a její realizace v národních zákonech se již nepoužitelné elektronářadí musí shromažďovat odděleně od ostatního odpadu a odevzdat k ekologické recyklaci.

Při nesprávné likvidaci mohou odpadní elektrická a elektronická zařízení kvůli případnému obsahu nebezpečných látek poškodit životní prostředí a lidské zdraví.

Slovenčina

Bezpečnostné upozornenia

Všeobecné bezpečnostné upozornenia pre elektrické náradie

⚠ VÝSTRAHA Prečítajte si všetky bezpečnostné upozornenia, pokyny, ilustrácie a špecifikácie dodané s týmto elektrickým náradím.

Nedodržovanie všetkých uvedených pokynov môže mať za následok úraz elektrickým prúdom, požiar a/alebo ťažké poranenie.

Tieto výstražné upozornenia a bezpečnostné pokyny starostlivo uschovajte na budúce použitie.

Pojem „elektrické náradie“ používaný v nasledujúcom texte sa vzťahuje na elektrické náradie napájané zo siete (s prívodnou šnúrou) a na elektrické náradie napájané akumulátorovou batériou (bez prívodnej šnúry).

Bezpečnosť na pracovisku

- ▶ **Pracovisko vždy udržiavajte čisté a dobre osvetlené.** Neporiadok a neosvetlené priestory pracoviska môžu mať za následok pracovné úrazy.
- ▶ **Nepoužívajte elektrické náradie vo výbušnom prostredí, napr. tam, kde sa nachádzajú horľavé kvapaliny, plyny alebo horľavý prach.** Ručné elektrické náradie vytvára iskry, ktoré by mohli zapáliť prach alebo výpary.
- ▶ **Nedovoľte deťom a iným nepovolánym osobám, aby sa počas používania elektrického náradia zdržiavali v blízkosti pracoviska.** Pri rozptyľovaní môžete stratiť kontrolu nad náradím.

Bezpečnosť – elektrina

- ▶ **Zástrčka prírodnej šnúry elektrického náradia musí zodpovedať použitej zásuvke. V žiadnom prípade nijako nemeňte zástrčku. S uzemneným elektrickým náradím nepoužívajte ani žiadne zástrčkové adaptéry.** Neupravené zástrčky a vhodné zásuvky znižujú riziko úrazu elektrickým prúdom.
- ▶ **Vyhýbajte sa telesnému kontaktu s uzemnenými povrchovými plochami, ako sú napr. potrubia, vykurovacie telesá, sporáky a chladničky.** Ak je vaše telo uzemnené, hrozí zvýšené riziko úrazu elektrickým prúdom.
- ▶ **Nevystavujte elektrické náradie dažďu ani vlhkosti.** Vniknutie vody do ručného elektrického náradia zvyšuje riziko úrazu elektrickým prúdom.
- ▶ **Nepoužívajte prírodnú šnúru na iné než určené účely: na nosenie ručného elektrického náradia, ani na jeho zavesenie a zástrčku nevyberajte zo zásuvky ťahaním za prírodnú šnúru. Udržiavajte sieťovú šnúru mimo dosahu horúcich telies, oleja, ostrých hrán alebo pohybujúcich sa súčastí.** Poškodené alebo zauzlené prírodné šnúry zvyšujú riziko úrazu elektrickým prúdom.
- ▶ **Keď pracujete s elektrickým náradím vonku, používajte len také predlžovacie káble, ktoré sú schválené aj na používanie vo vonkajších priestoroch.** Použitie predlžovacieho kábla, ktorý je vhodný na používanie vo vonkajšom prostredí, znižuje riziko úrazu elektrickým prúdom.
- ▶ **Ak sa nedá vyhnúť použitiu elektrického náradia vo vlhkom prostredí, použite ochranný spínač pri poruchoch prúdoch.** Použitie ochranného spínača pri poruchoch prúdoch znižuje riziko úrazu elektrickým prúdom.

Bezpečnosť osôb

- ▶ **Bud'te ostražití, sústreďte sa na to, čo robíte, a s elektrickým náradím pracujte uvážlivo. Nepracujte s elektrickým náradím, ak ste unavení alebo ak ste pod vplyvom drog, alkoholu alebo liekov.** Krátka nepozornosť pri používaní elektrického náradia môže mať za následok vážne poranenia.
- ▶ **Používajte osobné ochranné prostriedky. Vždy používajte ochranné okuliare.** Používanie osobných ochranných prostriedkov, ako je ochranná dýchacia maska, bezpečnostná pracovná obuv, ochranná prilba alebo chrániče sluchu, podľa druhu elektrického náradia a spôsobu jeho použitia znižuje riziko zranenia.
- ▶ **Vyhýbajte sa neúmyselnému uvedeniu elektrického náradia do činnosti. Pred zasunutím zástrčky do zásuvky a/alebo pred pripojením akumulátora, pred chytením alebo prenášaním elektrického náradia sa vždy presvedčte, či je elektrické náradie vypnuté.** Prenášanie elektrického náradia so zapnutým vypínačom alebo pripojenie zapnutého elektrického náradia k elektrickej sieti môže mať za následok nehodu.
- ▶ **Kým zapnete elektrické náradie, odstráňte z neho nastavovacie pomôcky alebo kľúče na skrutky.** Nastavovací nástroj alebo kľúč, ktorý sa nachádza v rotujúcej časti

elektrického náradia, môže spôsobiť vážne poranenia osôb.

- ▶ **Vyhýbajte sa abnormálnym polohám tela. Dbajte na pevný postoj a neustále udržiavajte rovnováhu.** Takto budete môcť lepšie kontrolovať ručné elektrické náradie v neočakávaných situáciách.
- ▶ **Pri práci noste vhodný pracovný odev. Nenoste voľné odevy ani šperky. Dbajte, aby sa vlasy, odev a rukavice nedostali do blízkosti pohyblivých súčastí.** Voľný odev, dlhé vlasy alebo šperky sa môžu zachytiť do rotujúcich častí elektrického náradia.
- ▶ **Ak sa dá na ručné elektrické náradie namontovať odsávacie zariadenie a zariadenie na zachytávanie prachu, presvedčte sa, či sú dobre pripojené a správne používané.** Používanie odsávacieho zariadenia a zariadenia na zachytávanie prachu znižuje riziko ohrozenia zdravia prachom.
- ▶ **Dbajte, aby ste pri rutinnom používaní náradia nekonali v rozpore s princípmi jeho bezpečného používania.** Nepozorná práca môže viesť v okamihu k ťažkému zraneniu.

Starostlivé používanie elektrického náradia

- ▶ **Nikdy nepreťažujte elektrické náradie. Používajte elektrické náradie vhodné na daný druh práce.** S vhodným ručným elektrickým náradím budete pracovať lepšie a bezpečnejšie v uvedenom rozsahu výkonu náradia.
- ▶ **Nepoužívajte elektrické náradie, ktoré má pokazený vypínač.** Náradie, ktoré sa už nedá zapnúť alebo vypnúť, je nebezpečné a treba ho zveriť do opravy odborníkovi.
- ▶ **Nez začnete náradie nastavovať alebo prestavovať, vymieňať príslušenstvo alebo kým ho odložíte, vždy vytiahnite zástrčku sieťovej šnúry zo zásuvky a/alebo odoberte akumulátor, ak je to možné.** Toto preventívne opatrenie zabraňuje neúmyselnému spusteniu elektrického náradia.
- ▶ **Nepoužívané elektrické náradie uschovávajte tak, aby bolo mimo dosahu detí. Nedovoľte používať toto náradie osobám, ktoré s ním nie sú dôverne oboznámené alebo ktoré si neprečítali tieto pokyny.** Elektrické náradie je nebezpečné, ak ho používajú neskúsené osoby.
- ▶ **Elektrické náradie a príslušenstvo starostlivo ošetrujte. Kontrolujte, či pohyblivé súčiastky bezchybne fungujú alebo či nie sú blokované, zlomené alebo poškodené, čo by mohlo negatívne ovplyvniť správne fungovanie elektrického náradia. Pred použitím náradia dajte poškodené súčiastky vymeniť.** Veľa nehôd je spôsobených nedostatočnou údržbou elektrického náradia.
- ▶ **Rezné nástroje udržiavajte ostré a čisté.** Starostlivo ošetrované rezné nástroje s ostrými reznými hranami majú menšiu tendenciu zablokovať sa a ľahšie sa dajú viesť.
- ▶ **Používajte elektrické náradie, príslušenstvo, nastavovacie nástroje a pod. podľa týchto výstražných upozornení a bezpečnostných pokynov. Pri práci zohľadnite**

konkrétne pracovné podmienky a činnosť, ktorú budete vykonávať. Používanie elektrického náradia na iný než predpokladaný účel môže viesť k nebezpečným situáciám.

- ▶ **Rukoväti a úchopové povrchy udržiavajte suché, čisté a bez oleja alebo mazacieho tuku.** Šmyklavé rukoväti a úchopové povrchy neumožňujú bezpečnú manipuláciu a ovládanie náradia v neočakávaných situáciách.

Servis

- ▶ **Elektrické náradie dávajte opravovať len kvalifikovanému personálu, ktorý používa originálne náhradné súčiastky.** Tým sa zaistí zachovanie bezpečnosti náradia.

Bezpečnostné pokyny pre systémy s jemným rozprašovaním

- ▶ **Pracovnú oblasť udržiavajte vždy čistú, dobre osvetlenú a bez nádob s farbami alebo rozpúšťadlami, handier a iných horľavých materiálov.** Hrozí nebezpečenstvo samovznietenia. Vždy majte pripravené funkčné hasiace zariadenia alebo hasiace prístroje.
- ▶ **Postarajte sa o dobré vetranie v priestore rozprašovania a o dostatok čerstvého vzduchu v celej miestnosti.** Odparujúce sa horľavé rozpúšťadlá vytvárajú výbušné prostredie.
- ▶ **Nestriekajte a nečistite materiálmi s bodom vzplanutia nižším ako 55 °C. Používajte materiály na báze vody, pomaly prchavých uhľovodíkov alebo podobných materiálov.** Rýchlo prchavé odparujúce sa rozpúšťadlá vytvárajú výbušné prostredie.
- ▶ **Nestriekajte v oblasti zápalných zdrojov, ako statické elektrické iskry, otvorený plameň, zapalovací plameň, horúce predmety, motory, cigarety a iskry vznikajúce pri zasúvaní a vyťahovaní elektrických káblov alebo**

obsluhy spínačov. Takéto zdroje iskier môžu spôsobiť zapálenie prostredia.

- ▶ **Nestriekajte materiály, o ktorých nie je známe, či predstavujú nebezpečenstvo.** Neznáme látky môžu vytvoriť nebezpečné podmienky.
- ▶ **Nerozprašujte vriacu vodu. Rozprašujte iba teplú vodu (max. 55 °C) bez chemických prísad.**
- ▶ **Pri striekaní alebo manipulácii s chemikáliami noszte dodatočné osobné ochranné pomôcky, ako zodpovedajúce ochranné rukavice a ochrannú masku alebo ochrannú dýchaciu masku.** Používanie vhodných ochranných pomôcok pre dané podmienky znižuje vystavovanie sa nebezpečným látkam.



- ▶ **Dávajte pozor na prípadné nebezpečenstvá vyplývajúce zo striekaného materiálu. Venujte pozornosť označeniu na nádobe alebo informáciám výrobcu striekaného materiálu, vrátane výzvy na používanie osobných ochranných pomôcok.** Pokyny výrobcu musíte bezpodmienečne dodržiavať, aby ste znížili riziko požiaru ako aj poškodenie zdravia spôsobené jedmi, karcinogénnymi látkami a pod.
- ▶ **Dbajte na to, aby zástrčka sieťového kábla a tlačidlo spínača rozprašovacieho systému neboli znečistené farbou alebo inými kvapalinami. Zástrčkové spoje nikdy neťahajte za kábel.** Chyby pri dodržiavaní uvedeného môžu mať za následok zásah elektrickým prúdom.
- ▶ **Dozerajte na deti.** Takýmto spôsobom zabezpečíte, aby sa deti so systémom s jemným rozprašovaním nemohli hrať.

Symbols

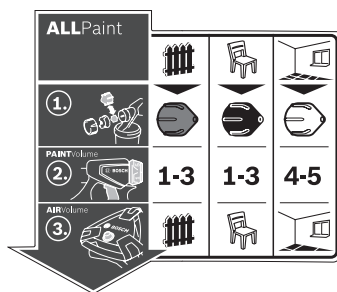

Nálepka týkajúca sa obsluhy systému na jemné rozprašovanie sa nachádza na základnej stanici. Správna interpretácia symbolov vám pomôže lepšie a bezpečnejšie používať systém na jemné rozprašovanie.

Symbols a ich význam

ALLPaint



Podrobný opis

(pozri „Používanie v súlade s určením“, Stránka 167)

Symbole a ich význam

Podrobný opis

Systém na jemné rozprašovanie je vhodný na lazúry a laky, ako aj na nástenné farby.

Použitie „Drevo/lazúra“:
Striekanie lazúr a základných náterov

Použitie „Drevo/lak“:
Striekanie rozpúšťadlami a vodou riediteľných lakových farieb, transparentných lakov a olejov

Použitie „Stena“:
Striekanie disperzných a latexových farieb



Krok 1:
Výber správneho krytu dýzy



Na použitie „Drevo/lazúra“ vyberte sivý kryt dýzy (11)



Na použitie „Drevo/lak“ vyberte čiernu dýzu (12)



Na použitie „Stena“ vyberte biely kryt dýzy (10)

(pozri „Výmena krytu dýzy (pozri obrázky B1–B2)“, Stránka 168)



Krok 2:
Nastavenie množstva striekaného materiálu

1-3

Na použitie „Drevo/lazúra“ nastavte stupeň 1, 2 alebo 3 na nastavovacom koliesku (4)

1-3

Na použitie na „Drevo/lak“ nastavte stupeň 1, 2 alebo 3 na nastavovacom koliesku (4)

4-5

Na použitie „Stena“ nastavte stupeň 4 alebo 5 na nastavovacom koliesku (4)

(pozri „Nastavenie množstva striekaného materiálu (pozri obrázok J)“, Stránka 170)



Krok 3:
Nastavenie množstva vzduchu



Na regulácii množstva vzduchu (25) nastavte použitie „Drevo/lazúra“



Na regulácii množstva vzduchu (25) nastavte použitie „Drevo/lak“



Na regulácii množstva vzduchu (25) nastavte použitie „Stena“

(pozri „Nastavenie množstva vzduchu (pozri obrázok D)“, Stránka 171)

Opis výrobku a výkonu



Prečítajte si všetky bezpečnostné upozornenia a pokyny. Nedodržanie bezpečnostných upozornení a pokynov môže zapríčiniť úraz elektrickým prúdom, požiar a/alebo ťažké poranenia.

Prosím, všimnite si obrázky v prednej časti návodu na použitie.

Používanie v súlade s určením

Elektrické náradie je určené na striekanie všetkých bežných farieb: disperzných a latexových farieb (farby na steny), lakových farieb obsahujúcich rozpúšťadlá a vodou riediteľných (odporúčané) lakových farieb, lazúr, základných náterov, impregnácií, transparentných lakov (ALLPaint), olejov a vody. Elektrické náradie nie je vhodné na spracovávanie zásad, moridiel, náterových materiálov a fasádnych farieb s obsahom kyselín, dezinfekčných prostriedkov, prípravkov na ochranu rastlín a fasádnych farieb.

Vyobrazené komponenty

Číslovanie jednotlivých komponentov sa vzťahuje na vyobrazenie elektrického náradia na grafickej strane.

- (1) Striekacia pištoľ
- (2) Vzduchový uzáver
- (3) Prírubová matica
- (4) Nastavovacie koliesko pre množstvo striekaného materiálu
- (5) Pracovný vypínač
- (6) Uzavierací prstenec
- (7) Nádržka na striekaný materiál
- (8) Náhradná nádržka na striekaný materiál
- (9) Hadicová prípojka (striekacia pištoľ)
- (10) Kryt dýzy (biely: použitie „Stena“)
- (11) Kryt dýzy (sivý: použitie „Drevo/lazúra“)
- (12) Kryt dýzy (čierny: použitie „Drevo/lak“)
- (13) Plniace sitko
- (14) Vedro na prelievanie¹⁾
- (15) Ihla dýzy
- (16) Tesnenie nádržky
- (17) Nasávacía rúrka
- (18) Odvetrávací otvor
- (19) Kanálik na farbu

- (20) **Vzduchová hadica**
 (21) Bajonetový uzáver
 (22) **Základná jednotka**
 (23) Rukoväť na prenášanie
 (24) Upevňovacia svorka
 (25) Tlačidlo na zapnutie/vypnutie s reguláciou množstva vzduchu
 (26) Hadicová prípojka (základná jednotka)
 (27) Priestor na príslušenstvo
 (28) Čistiaca kefka
 (29) Kryt vzduchového filtra
 (30) Vzduchový filter
- a) **Vyobrazené alebo opísané príslušenstvo nepatrí do štandardného rozsahu dodávky. Kompletné príslušenstvo nájdete v našom sortimente príslušenstva.**

Technické údaje

Systém na jemné rozprašovanie		PFS 5000 E
Vecné číslo		3 603 B07 2..
Menovitý príkon	W	1 200
Čerpací výkon	ml/min	500
Čas potrebný na naniesenie farby na 3 m ²	min	1
Objem nádržky na striekaný materiál	ml	1 000
Dĺžka vzduchovej hadice	m	4
Hmotnosť podľa EPTA-Procedure 01:2014	kg	4,9
Trieda ochrany		□/II

Údaje platia pre menovité napätie [U] 230 V. Pri odlišných napätiach a vo vyhotoveniach špecifických pre jednotlivé krajiny sa môžu tieto údaje líšiť.

Informácia o hlučnosti/vibráciách

Hodnoty hlučnosti zistené podľa **EN 62841-1**.

Úroveň hluku elektrického náradia pri použití váhového filtra A je typicky: **84 dB(A)**; úroveň akustického výkonu **95 dB(A)**. Neistota K = 3 dB.

Noste prostriedky na ochranu sluchu!

Celkové hodnoty vibrácií a_h (súčet vektorov v troch smeroch) a neistota K zistená podľa **EN 62841-1**:

$$a_h < 2,5 \text{ m/s}^2, K = 1,5 \text{ m/s}^2$$

Úroveň vibrácií a hodnota emisií hluku uvedené v týchto pokynoch boli namerané podľa normovaného meracieho postupu a dajú sa použiť na vzájomné porovnanie elektrického náradia. Hodia sa aj na predbežný odhad emisie vibrácií a hluku.

Uvedená úroveň vibrácií a hodnota emisií hluku reprezentuje hlavné spôsoby použitia elektrického náradia. Ak sa však elektrické náradie využíva na iné spôsoby použitia, s odlišnými vkladacími nástrojmi alebo pri nedostatočnej údržbe, môže sa úroveň vibrácií a hodnota emisií hluku odlišovať. To

môže emisie vibrácií a hluku počas celého pracovného času výrazne zvýšiť.

Na presný odhad emisií vibrácií a hluku by sa mal zohľadniť aj čas, v priebehu ktorého je náradie vypnuté alebo síce spustené, ale v skutočnosti sa nepoužíva. To môže emisie vibrácií a hluku počas celého pracovného času výrazne znížiť.

Na ochranu obsluhujúcej osoby pred pôsobením vibrácií určite doplnkové bezpečnostné opatrenia, ako napríklad: údržba elektrického náradia a vkladacích nástrojov, udržiavanie správnej teploty rúk, organizácia pracovných procesov.

Montáž

- **Pred všetkými prácami na elektrickom náradí vytiahnite sieťový zástrčku zo zásuvky.**
- **Zabezpečte, aby striekacia pištoľ a základná jednotka boli kompletne zmontované so všetkými tesniacimi prvkami.** Len tak je možné zaručiť správnu činnosť a bezpečnosť systému na jemné rozprašovanie.

Pripojenie vzduchovej hadice (pozri obrázky A1–A3)

- Otvorte upevňovaciu svorku (24) a vzduchovú hadicu (20) úplne odvíňte zo základnej jednotky (22).

Pripojenie základnej jednotky:

- Zasuňte bajonetový uzáver (21) vzduchovej hadice podľa označení šípkami pevne do výrezov prípojky (26) základnej jednotky.
- Otočte bajonetový uzáver o štvrt otáčky v smere hodinových ručičiek.

Pripojenie na striekaciu pištoľ:

- Zasuňte druhý bajonetový uzáver (21) vzduchovej hadice podľa označení šípkami pevne do výrezov prípojky (9) striekacej pištole.
- Otočte bajonetový uzáver o štvrt otáčky v smere hodinových ručičiek.

Upozornenie: Pred plnením striekaného materiálu odstráňte vzduchovú hadicu (20) (otočte bajonetový uzáver o štvrt otáčky (21) proti smeru hodinových ručičiek; vytiahnite bajonetový uzáver (21) z prípojky (9)).

Výmena krytu dýzy (pozri obrázky B1–B2)

Systém na jemné rozprašovanie sa dodáva s tromi krytmi dýzy:

	Kryt dýzy		
	(10)	(11)	(12)
Farba	biela	sivá	čierna
Stav pri dodaní	namontovaný	v priestore na príslušenstvo (27) pod upevňovacou svorkou (24)	
Spôsob použitia	„Stena“	„Drevo/lazúra“	„Drevo/lak“

Upozornenie: Pred výberom krytu dýzy skontrolujte striekaný materiál tým, že ho premiešate. Redší materiál (napríklad

farba na drevo) sa dá lepšie rozprašovať s použitím sivého krytu dýzy (11) alebo čierneho krytu dýzy (12), hustejší materiál (napríklad farba na stenu) sa dá lepšie rozprašovať s použitím bieleho krytu dýzy (10).

- Na výmenu krytu dýzy odskrutkujte prírubovú maticu (3).
- Odložte vzduchový uzáver (2).
- Odskrutkujte namontovaný kryt dýzy.
- Uvoľnite upevňovaciu svorku (24) a vyberte želaný kryt dýzy z priestoru na príslušenstvo (27).
- Naskrutkujte želaný kryt dýzy do závitú v striekacej pištoľi.
- Nasadte vzduchový uzáver (2) na kryt dýzy a utiahnite prírubovú maticu (3).

Prevádzka

- ▶ **Pred všetkými prácami na elektrickom náradí vytiahnite sieťovú zástrčku zo zásuvky.**

Príprava práce

- ▶ **Vykonávanie striekacích prác v blízkosti vodných zdrojov alebo na susedných plochách v bezprostrednej spádovej oblasti vodných zdrojov nie je dovolené.**
- ▶ Pri kupovaní farieb, lakov a iných materiálov na striekanie si všimajte ich vlastnosti týkajúce sa ochrany životného prostredia.

Príprava striekanej plochy

Plocha, na ktorú budete striekať, musí byť čistá, suchá a zbavená mastnoty.

- Hladké plochy zdrsňte a potom z nich odstráňte jemný prach.
- Pri používaní tohto produktu môžu byť všetky povrchové plochy, ktoré nie sú zakryté, znečistené jemne rozprášenou farbou. Okolie striekanej plochy preto vždy vopred dôkladne pripravte:
- Starostlivo pozakrývajte podlahy, predmety zariadenia, dvere, okná a rámy dverí a okien atď. Na zakrytie podláh sa odporúča napr. maliarske rúno.
 - Krycí materiál zaistite. Nedostatočne zaistený krycí materiál sa môže uvoľniť alebo odfúknuť silným prúdením vzduchu.
 - ▶ **Starostlivo oblepte zásuvky a vypínače.** Nezakryté zásuvky a vypínače môžu viesť k skratu a zvyšujú riziko zásahu elektrickým prúdom.

Príprava striekaného materiálu

- ▶ **Pri riedení dávajte pozor na to, aby boli striekací materiál a riedidlo navzájom zlučiteľné.** Pri použití nesprávneho riedidla môžu vzniknúť hrudky, ktoré spôsobia upchatie striekacej pištoľe.
- ▶ **Pri riedení striekaného materiálu dbajte na to, aby bol bod vznietenia zmesi po zriedení opäť vyšší ako 55 °C.** Riedenie napr. lakov s obsahom rozpúšťadiel znižuje bod vzplanutia.
- ▶ **Dbajte na údaje výrobcu farby k striekateľnosti, napr. v technickom letáku alebo v liste technických údajov.**

Dbajte na to, aby ste nestriekali farby, ktoré na to nie sú vhodné podľa údajov výrobcu.

- Striekací materiál dobre premiešajte. Použitie striekaného materiálu s izbovou teplotou vedie k lepšej kvalite striekania.
- V prípade potreby striekací materiál zriedte. Ak zo skúšobného striekania nevyplynie dobrá kvalita striekania, vykonávajte zriedenie v krokoch po 5 %, kým sa nedosiahne optimálna kvalita striekania.

Striekací materiál	Odporúčané riedenie
--------------------	---------------------

Prípravky na ochranu dreva, oleje, lazúry, 0 % impregnácie, voda	
--	--

Lakové farby riediteľné rozpúšťadlom alebo vodou (odporúčané), základné nátery, antikorózne základné nátery, laky na vykurovacie telesá, lazúry s hrubou vrstvou	0–5 %
--	-------

Disperzné farby a latexové farby (farby na stený)	minimálne 5 %
---	---------------

Tabuľka riedenia

Striekací materiál [ml]	Prostriedok na riedenie [ml]		
	5 %	10 %	15 %
300	15	30	45
400	20	40	60
500	25	50	75
600	30	60	90
700	35	70	105
800	40	80	120

Plnenie striekaného materiálu (pozri obrázky C1–C2)

Upozornenie: Pred plnením striekaného materiálu odstráňte vzduchovú hadicu (20) (otočte bajonetový uzáver o štvrt otáčky (21) proti smeru hodinových ručičiek; vytiahnite bajonetový uzáver (21) z prípojky (9)).

- Pri používaní veľkých nádob prípadne naplňte striekací materiál do menšieho vedra určeného na prelievanie (14) (napríklad 10 l farby na stenu postupne prelievajte do prázdneho vedra s objemom 2,5 alebo 5,0 l).
- Jednou rukou vždy pevne držte striekaciu pištoľ a druhou rukou otáčajte nádržku (7) v smere symbolu pre otvorenie.
- Odoberte striekaciu pištoľ z nádržky (7).
- Ak používate už predtým otvorený materiál na striekanie, položte na nádržku (7) dôkladne vyčistené plniace sitko (13), aby ste pri plnení zachytili prípadné hrudky farby.
- Naplňte striekací materiál do nádržky (7) **maximálne po označení 1000**.
- Nasadte striekaciu pištoľ na nádržku (7). Otáčajte nádržku (7) v smere symbolu pre zatvorenie, kým uzavierací prstenec (6) počutelne nezaskočí.
- Na testovacej ploche urobte skúšobný nástrek.

Keď dosiahnete optimálnu kvalitu rozprašovania, môžete začať striekať.

alebo

Keď výsledok striekania nie je uspokojivý alebo nevychádza žiadna farba: (pozri „Odstránenie porúch“, Stránka 173)

Uvedenie do prevádzky

- ▶ **Venujte pozornosť napätiu elektrickej siete!** Napätie zdroja elektrického prúdu sa musí zhodovať s údajmi na typovom štítku elektrického náradia.
- ▶ **Dávajte pritom pozor na to, aby základná jednotka nemohla počas prevádzky nasať žiaden prach alebo nejaké iné nečistoty.**
- ▶ **Dávajte pozor na to, aby ste základnú jednotku nikdy neostriekali.**
- ▶ **Proces striekania prerušte, ak počas striekania tekutina vychádza v iných miestach ako z určenej dýzy a striekaciu pištoľ dajte opäť do riadneho stavu.** Hrozí nebezpečenstvo úrazu elektrickým prúdom.
- ▶ **Nestriekajte nikdy sami na seba, ani na iné osoby alebo na zvieratá.**

Zapnutie (pozri obrázok D)

- Skontrolujte, či je namontovaný správny kryt dýzy. (pozri „Výmena krytu dýzy (pozri obrázky B1–B2)“, Stránka 168)
- Zasuňte zástrčku do zásuvky.
- Vezmite striekaciu pištoľ do ruky a nasmerujte ju na plochu, na ktorú budete striekať.
- Na zapnutie stlačte tlačidlo na zapnutie/vypnutie (25).
- Na reguláciu množstva vzduchu nastavte tlačidlo na zapnutie/vypnutie (25) na želaný spôsob použitia (pozri „Nastavenie množstva vzduchu (pozri obrázok D)“, Stránka 171).
- Stlačte pracovný vypínač (5) striekacej pištole.

Upozornenie: Keď je základná jednotka zapnutá, vychádza pri vzduchovom uzávere (2) vždy vzduch.

Vypnutie

- Uvoľnite pracovný vypínač (5) a na vypnutie stlačte tlačidlo na zapnutie/vypnutie (25).
- Vytiahnite zástrčku zo zásuvky.

Upozornenia týkajúce sa prác

Striekanie (pozri obrázky E–H)

Upozornenie: Pri používaní elektrického náradia vonku dávajte pozor na smer vetra.

- Najprv uskutočnite skúšobné striekanie a nastavte kvalitu rozprašovania a množstvo striekaného materiálu podľa druhu striekaného materiálu. Ohľadne nastavení si pozrite nasledujúce odseky.
- Striekaciu pištoľ držte bezpodmienečne v rovnomernej vzdialenosti 20–25 cm, kolmo voči objektu, na ktorý rozprašujete materiál.
- Začnite so striekaním mimo striekanej plochy.

- V závislosti od nastavenia rozprašovania pohybuje striekacou pištoľou rovnomerne vodorovne alebo zvislo. Rovnomerná kvalita povrchu vznikne vtedy, keď sa jednotlivé pásy prekrývajú o 4–5 cm.

- Pri striekaní ležiacich objektov alebo pri striekaní nad hlavou držte striekaciu pištoľ mierne šikmo a pohybuje sa dozadu od nastriekanej plochy.

Nebezpečenstvo zakopnutia! Dávajte pozor na možné prekážky.

- Vyhybajte sa prerušeniu striekania v rámci striekanej plochy.

Rovnomerné vedenie striekacej pištole zabezpečuje jednotnú kvalitu povrchu striekanej plochy.

Nerovnomerná vzdialenosť od striekanej plochy a nerovný uhol striekacej pištole majú za následok vytváranie príliš hustého oblaku farby, a tým vytváranie nerovnomernej povrchovej plochy.

- Striekanie vždy ukončíte mimo striekanej plochy.

Nádobu na striekací materiál nikdy nevyprázdňte úplne. Ak nasávacía rúrka už nie je ponorená do striekaného materiálu, prúd rozprašovaného materiálu sa preruší a vznikne nehomogénny povrch.







- Po prestávkach alebo po novom naplnení nádržky (7) prekontrolujte kryt dýzy (10)/(11)/(12) a vzduchový uzáver (2) a tieto v prípade potreby vyčistite.

- Ak sa striekací materiál usadzuje na vzduchovom uzávere (2) alebo na kryte dýzy, vyčistite konštrukčné prvky dodanou čistiacou kefkou (28) alebo bežnou kefkou na umývanie.

Nastavenie kvality rozprašovania (pozri obrázok I)

▶ **Stláčajte pracovný vypínač (5), kým nastavujete vzduchový uzáver (2).**



- Otočte vzduchový uzáver (2) do želanej polohy.

Vzduchový uzáver	Rozprašovaný prúd	Použitie
		Vodorovný plochý prúd pre vertikálny smer práce
		Zvislý plochý prúd pre horizontálny smer práce
		Okrúhly prúd pre kúty, hrany a ťažko prístupné miesta

Nastavenie množstva striekaného materiálu (pozri obrázok J) (PAINTVolume)

- Otáčajte nastavovacie koliesko **(4)**, aby ste nastavili požadované množstvo striekaného materiálu: stupne **1/2/3**: použitie „Drevo/lazúra/lak“, stupne **4/5**: použitie „Stena“.
- So skúšobným striekaním začnite na stupni **1** a množstvo striekaného materiálu zvyšujte dovtedy, kým sa nedosiahne želaná kvalita striekania. Ak sa nedosiahne uspokojivá kvalita striekania, ried'te striekaný materiál v krokoch po 5 % (pozri „Príprava striekaného materiálu“, Stránka 169).

Upozornenie: Intenzita nanášania farby veľmi závisí od rýchlosti pohybu.

Množstvo striekaného materiálu	Nastavenie	
Príveľa striekaného materiálu na striekanej ploche	Množstvo striekaného materiálu treba zmenšiť. – Nastavte o jeden stupeň menej.	
Príliš málo striekaného materiálu na striekanej ploche	Množstvo striekaného materiálu treba zväčšiť. – Nastavte o jeden stupeň viac.	

Nastavenie množstva vzduchu (pozri obrázok D)

(AIRVolume)

- Otáčaním regulácie množstva vzduchu **(25)** nastavte vhodný spôsob použitia, aby ste nastavili správne množstvo vzduchu a vhodný tlak pre použitý striekaný materiál. Začnite na minime/spôsob použitia „Drevo/lazúra“.

Nastavenie spôsobov použitia

Riedky striekaný materiál Hustý striekaný materiál



Použitie „Drevo/lazúra“



Použitie „Drevo/lak“



Použitie „Stena“

V rámci jedného spôsobu použitia sa dá plynulo regulovať množstvo vzduchu a tlak.

Príliš hustý rozprašovaný oblak farby: je nutné zmenšiť množstvo vzduchu.

- Otáčajte reguláciu množstva vzduchu **(25)** doľava.

Príliš hrubé rozprašovanie materiálu: je nutné zvýšiť množstvo vzduchu.

- Otáčajte reguláciu množstva vzduchu **(25)** doprava.

Navlhčenie tapiet

Na jednoduché odstránenie starých tapiet môžete na tapety nastriekať teplú vodu (max. 55 °C). Použite pritom sivý kryt dýzy **(11)**.

Pracovné prestávky a prenášanie (pozri obrázky K–L)

Na jednoduché prenášanie systému na jemné rozprašovanie je na základnej jednotke pripevnená rukoväť **(23)**.

Na dolnej strane základnej jednotky **(22)** sú umiestnené kolieska. Počas práce môžete základnú jednotku ťahať za sebou, za vzduchovú hadicu **(20)**.

Pri prestávkach počas práce môžete striekaciu pištoľ **(1)** odložiť na rovnú pracovnú plochu. Striekací materiál nemôže vytečť.

- ▶ **Striekaciu pištoľ naplnenú striekaným materiálom postavte vždy vzpriamene na rovnú plochu.** Z ležiacej pištole môže vytekať striekaný materiál.

Údržba a servis

Údržba a čistenie

- ▶ **Pred všetkými prácami na elektrickom náradí vytiahnite sieťovú zástrčku zo zásuvky.**
- ▶ **Elektrické náradie a jeho vetracie štrbiny udržiavajte vždy v čistote, aby ste mohli pracovať dobre a bezpečne.**

Ak je potrebná výmena pripájacieho vedenia, musí ju vykonať **Bosch** alebo niektoré autorizované stredisko služieb zákazníkom pre elektrické náradie **Bosch**, aby sa zabránilo ohrozeniam bezpečnosti.

- ▶ **Po každom použití ihneď dôkladne vyčistite jednotlivé časti systému na jemné rozprašovanie, zvlášť všetky diely v kontakte s farbou.** Dôkladné vyčistenie je predpokladom bezchybnéj a bezpečnej prevádzky striekacej pištole. Pri zanedbanom alebo neodbornom čistení nebudú plnené nároky vyplývajúce zo záruky.

Čistenie a použitie farieb na báze vody (pozri obrázok M)

Striekaciu pištoľ a nádržku na striekaný materiál čistíte vždy teplou vodou.

Nikdy nečistite otvor dýzy a otvor pre vzduch na striekacej pištoľi pomocou predmetov s ostrým hrotom.

- Vypnite základnú jednotku **(22)** a odoberte vzduchovú hadicu **(20)** zo striekacej pištole **(1)**.
- Odpojte nádržku **(7)** zo striekacej pištole **(1)**. Držte nádržku **(7)** pod nasávacou rúrkou **(17)** a tlačte pracovný vypínač **(5)** striekacej pištole, aby sa striekaný materiál mohol dostať naspäť do nádržky.
- Nádržku **(7)** úplne vyprázdnite. Striekací materiál možno uschovať pre ďalšie použitie vo vzduchotesne uzatvorenej nádobe na farbu. Použite na to napr. náhradnú nádržku **(8)** s vekom alebo originálnu nádobu striekaného materiálu.

- Vyčistíte nádržku (7).
 - Odmontujete nasávaciu rúrku (17) s tesnením nádržky (16) a dobre ich vypláchnite. Upevníte nasávaciu rúrku (17) s tesnením nádržky (16) opäť na striekaciu pištoľ.
 - Naplňte nádržku (7) teplou vodou a upevníte ju opäť na striekaciu pištoľ (1).
 - Opäť pripojíte vzduchovú hadicu (20) na striekaciu pištoľ (1).
 - Striekajte dovtedy, kým nevychádza čistá voda. Prípadne nádržku znova naplňte teplou vodou.
 - Odoberte vzduchovú hadicu (20) zo základnej jednotky (22) aj zo striekacej pištole (1).
 - Základnú jednotku vyčistíte v prípade potreby pomocou navlhčenej handry a následne základnú jednotku (22) a vzduchovú hadicu (20) odstránite z bezprostredného miesta čistenia.
 - Odmontujete prírubovú maticu (3), vzduchový uzáver (2), použitý kryt dýzy (10)/(11)/(12) a nasávaciu rúrku (17) s tesnením nádržky (16).
 - Vo vedre s teplou vodou očistíte všetky časti, ktoré sú v styku s farbou. Použite pritom čistiacu kefku (28) alebo bežne dostupnú kefku na umývanie. Vyčistíte aj kanálik pre farbu (19) striekacej pištole (1).
 - Skontrolujte, či je nasávaciu rúrku (17) s tesnením nádržky (16) bez striekaného materiálu a bez poškodení.
 - Odvetrávací otvor (18) vyčistíte pomocou čistiacej kefky (28).
 - V prípade potreby dôkladne vyčistíte plniace sitko (13) teplou vodou.
 - Vyčistíte nádržku (7) a striekaciu pištoľ (1) zvonku pomocou namočenej handričky.
 - Nechajte najprv všetky súčiastky dobre vyschnúť, až potom ich zmontujete dohromady.
 - Systém na jemné rozprašovanie opäť zmontujte v opačnom poradí. Tesnenie nádržky (16) posuňte opäť nahor, do drážky nasávacej rúrky (17). Uistite sa, že tesnenie nádržky je na všetkých miestach dookola presne umiestnené v drážke nasávacej rúrky, aby bola striekacia pištoľ správne utesená. Dávajte pozor na to, aby ste nasávaciu rúrku (17) posunuli opäť až na doraz na kanálik pre farbu (19).
- Čistenie a použitie farieb na báze rozpúšťadla (pozri obrázok M)**
- Striekaciu pištoľ aj nádržku na striekaný materiál vždy vyčistíte so zreteľom na použitý striekaný materiál príslušným riedidlom.
- Nikdy nečistíte otvor dýzy a otvor pre vzduch na striekacej pištoľi pomocou predmetov s ostrým hrotom.
- Pri čistení s rozpúšťadlami a farbami na báze rozpúšťadiel noste vhodné rukavice.
- Vypnite základnú jednotku (22) a odoberte vzduchovú hadicu (20) zo striekacej pištole (1).
 - Základnú jednotku vyčistíte v prípade potreby pomocou handry navlhčenej riedidlom a následne odstránite základnú jednotku (22) a vzduchovú hadicu (20) z bezprostredného okolia čistenia.
 - Odpojte nádržku (7) zo striekacej pištole (1). Držte nádržku (7) pod nasávacou rúrkou (17) a tlačte pracovný vypínač (5) striekacej pištole, aby sa striekaný materiál mohol dostať naspäť do nádržky.
 - Nádržku (7) úplne vyprázdňte. Striekany materiál možno uschovať pre ďalšie použitie vo vzduchotesne uzatvorenej nádobe na farbu. Použite na to napr. náhradnú nádržku (8) s vekom alebo originálnu nádobu striekaného materiálu.
 - Vyčistíte nádržku (7).
 - Odmontujete nasávaciu rúrku (17) s tesnením nádržky (16) a dobre ich vypláchnite. Upevníte nasávaciu rúrku (17) s tesnením nádržky (16) opäť na striekaciu pištoľ.
 - Naplňte nádržku (7) do polovice rozpúšťadlom a upevníte ju opäť na striekaciu pištoľ (1).
 - Striekaciu pištoľ niekoľkokrát dobre potraсте. Dávajte pritom pozor na to, aby ste riedidlo nevystriekli. **Hrozí nebezpečenstvo výbuchu.**
 - Odpojte nádržku (7) od striekacej pištole (1) a úplne ju vyprázdňte do uzatvárateľnej nádoby na materiál.
 - Odmontujte prírubovú maticu (3), vzduchový uzáver (2), použitý kryt dýzy (10)/(11)/(12) a nasávaciu rúrku (17) s tesnením nádržky (16).
 - Vo vedre s prostriedkom použitým na riedenie očistíte všetky časti, ktoré sú v styku s farbou. Použite pritom čistiacu kefku (28) alebo bežne dostupnú kefku na umývanie. Vyčistíte aj kanálik pre farbu (19) striekacej pištole (1).
 - Skontrolujte, či je nasávaciu rúrku (17) s tesnením nádržky (16) bez striekaného materiálu a bez poškodení. V prípade potreby vyčistíte tesnenie nádržky (16) ešte raz prostriedkom na riedenie.
 - Odvetrávací otvor (18) vyčistíte pomocou čistiacej kefky (28).
 - V prípade potreby dôkladne vyčistíte plniace sitko (13) prostriedkom na riedenie.
 - Vyčistíte nádržku (7) a striekaciu pištoľ (1) zvonku pomocou handričky namočenej do prostriedku na riedenie.
 - Nechajte najprv všetky súčiastky dobre vyschnúť, až potom ich zmontujete dohromady.
 - Systém na jemné rozprašovanie opäť zmontujte v opačnom poradí. Tesnenie nádržky (16) posuňte opäť nahor, do drážky nasávacej rúrky (17). Uistite sa, že tesnenie nádržky je na všetkých miestach dookola presne umiestnené v drážke nasávacej rúrky, aby bola striekacia pištoľ správne utesená. Dávajte pozor na to, aby ste nasávaciu rúrku (17) posunuli opäť až na doraz na kanálik pre farbu (19).

Čistenie vzduchového filtra (pozri obrázok N)

Vzduchový filter (30) je potrebné občas vyčistiť. Ak je vzduchový filter príliš znečistený, je potrebné ho vymeniť.

- Otvorte kryt vzduchového filtra (29).
- Vyberte vzduchový filter (30).
- Mierne znečistenie:
Vzduchový filter (30) vyklepte.
alebo
Veľké znečistenie:
Vyčistíte vzduchový filter (30) pod tečúcou vodou a potom ho nechajte dobre vyschnúť, aby sa zabránilo tvorbe plesne.
alebo
Vzduchový filter vymeňte (30).
- Vzduchový filter opäť nasadíte.
- Opäť zatvorte kryt vzduchového filtra (29).

- **Systém na jemné rozprašovanie nikdy neprevádzkujte bez vzduchového filtra.** Častice nečistôt sa môžu dostať do motorového priestoru a poškodiť ho.

Likvidácia materiálu

Znečistený prostriedok na riedenie, zvyšky striekaného materiálu a prípadne zvyšky prostriedku na riedenie sa musia odborne a ekologicky zlikvidovať. Dodržiavajte pokyny výrobcu o likvidácii a miestne predpisy o likvidácii špeciálneho odpadu.

Chemikálie, ktoré ohrozujú životné prostredie, sa nesmú dostať do pôdy, do spodnej vody ani do vodných tokov. Nikdy nevyliavajte chemikálie, ktoré poškodzujú životné prostredie, do kanalizácie!

Skladovanie

- Pred uskladnením systému na jemné rozprašovanie tento systém dôkladne vyčistíte a pre zmontovaním nechajte všetky časti dobre vyschnúť.

Odstránenie porúch

Problém	Príčina	Pomoc
Striekaný materiál nevytvára správne pokrytie	Množstvo striekaného materiálu príliš malé	Otáčajte nastavovacie koliesko (4) smerom k stupňu 5
	Vzdialenosť od striekanej plochy je príliš veľká	Zmenšite vzdialenosť od striekanej plochy
	Na striekanej ploche je príliš málo rozprášeného materiálu, na plochu ste nastriekali príliš málo	Postriekajte plochu viackrát
Po nanesení sa striekaný materiál rozteká	Striekaný materiál je príliš hustý	Striekaný materiál znova zriedte a urobte skúšobné striekanie
	Bolo nanesené priveľa striekaného materiálu	Otáčajte nastavovacie koliesko (4) smerom k stupňu 1
	Vzdialenosť od striekanej plochy je príliš malá	Zväčšite vzdialenosť od striekanej plochy
	Striekaný materiál je príliš riedky	Pridajte originálny (neriedený) striekaný materiál
Príliš hrubé rozprašovanie materiálu	Striekali ste príliš často na to isté miesto	Farbu odstráňte a pri druhom pokuse nestriekajte tak často na to isté miesto
	Množstvo striekaného materiálu je príliš veľké	Otáčajte nastavovacie koliesko (4) smerom k stupňu 1
	Príliš malé množstvo vzduchu	Otáčajte reguláciu množstva vzduchu (25) doprava
	Je namontovaný biely kryt dýzy (10) (príliš veľký priemer dýzy)	Namontujte sivý kryt dýzy (11) alebo čierny kryt dýzy (12)
	Znečistená ihla dýzy (15)	Vyčistite ihlu dýzy
	Striekaný materiál je príliš hustý	Striekaný materiál znova zriedte a urobte skúšobné striekanie
Príliš hustý rozprašovaný oblak farby	Veľmi znečistený vzduchový filter (30)	Vymeňte vzduchový filter
	Bolo nanesené priveľa striekaného materiálu	Otáčajte nastavovacie koliesko (4) smerom k stupňu 1
	Príliš veľké množstvo vzduchu	Otáčajte reguláciu množstva vzduchu (25) doľava
	Vzdialenosť od striekanej plochy je príliš veľká	Zmenšite vzdialenosť od striekanej plochy

Problém	Príčina	Pomoc
Prúd striekaného materiálu pulzuje	V nádržke je príliš málo striekaného materiálu	Doplňte striekaný materiál
	Odvetrávací otvor (18) na nasávacej rúrke (17) je upchatý	Vyčistíte nasávaciu rúrku a odvetrávací otvor
	Uvoľnená nasávacia rúrka (17)	Nasuňte nasávaciu rúrku až na doraz na kanálik pre farbu (19)
	Tesnenie nádržky (16) nie je založené alebo je založené v drážke nasávacej rúrky (17) nesprávne	Nasadte tesnenie nádržky presne po celom obvode do drážky nasávacej rúrky
	Kryt dýzy (10)/(11)/(12) je voľný	Utiahnite kryt dýzy
	Veľmi znečistený vzduchový filter (30)	Vymeňte vzduchový filter
Striekaný materiál je príliš hustý	Striekaný materiál zvoľa zriedte a urobte skúšobné striekanie	
	Striekaný materiál odkvapkáva na kryte dýzy	Usadzovanie striekaného materiálu na kryte dýzy (10)/(11)/(12), ihle dýzy (15) a vzduchovom uzávere (2)
Z krytu dýzy nevystupuje žiadny striekaný materiál	Kryt dýzy (10)/(11)/(12) je voľný	Vyčistíte kryt dýzy, ihlu dýzy a vzduchový uzáver
	Utiahnite kryt dýzy	
	Základná jednotka je vypnutá	Stlačte tlačidlo na zapnutie/vypnutie (25)
	V nádržke (7) sa nevytvára tlak, pretože nádržka nie je úplne zatvorená	Otáčajte nádržku (7) v smere symbolu pre zatvorenie, kým uzavierací prstenec (6) počutlne nezaskočí
	Uvoľnená nasávacia rúrka (17)	Nasuňte nasávaciu rúrku až na doraz na kanálik pre farbu (19)
	Upchatá ihla dýzy (15)	Vyčistíte ihlu dýzy
	Upchatá nasávacia rúrka (17)	Vyčistíte nasávaciu rúrku
	Odvetrávací otvor (18) na nasávacej rúrke (17) je upchatý	Vyčistíte nasávaciu rúrku a odvetrávací otvor
	Tesnenie nádržky (16) chýba alebo je poškodené	Zasuňte (nové) tesnenie nádržky cez nasávaciu rúrku do drážky
	Striekaný materiál je príliš hustý	Striekaný materiál zvoľa zriedte a urobte skúšobné striekanie
Striekaný materiál je znečistený (hrudky farby)	Striekačiu pištoľ úplne vyprázdňte a vyčistite; striekaný materiál nalievajte pri plnení cez plniace sítko (13)	

Zákaznícka služba a poradenstvo ohľadom použitia

Servisné stredisko Vám odpovie na otázky týkajúce sa opravy a údržby Vášho produktu ako aj náhradných dielov. Rozkladové výkresy a informácie o náhradných dieloch nájdete tiež na: www.bosch-pt.com

V prípade otázok týkajúcich sa našich výrobkov a príslušenstva Vám ochotne pomôže poradenský tím Bosch.

V prípade akýchkoľvek otázok a objednávok náhradných dielov uvádzajte bezpodmienečne 10-miestne vecné číslo uvedené na typovom štítku výrobku.

Slovakia

Na www.bosch-pt.sk si môžete objednať opravu vášho stroja alebo náhradné diely online.

Tel.: +421 2 48 703 800

Fax: +421 2 48 703 801

E-Mail: servis.naradia@sk.bosch.com
www.bosch-pt.sk

Ďalšie adresy servisov nájdete na:

www.bosch-pt.com/serviceaddresses

Likvidácia

Striekačiu pištoľ, základnú jednotku, príslušenstvo a obal treba odovzdať na ekologickú recykliáciu.

Nevyhadzujte elektrické náradie do bežného odpadu z domácnosti!



Len pre krajiny EÚ:

Podľa európskej smernice 2012/19/EÚ o starých elektrických a elektronických zariadeniach a podľa jej realizácie

v národnom práve sa musí už nepoužiteľné elektrické náradie zbierať separovane a odovzdať na ekologickú recykláciu. Pri nesprávnej likvidácii môžu mať staré elektrické a elektronické zariadenia kvôli novej prítomnosti nebezpečných látok škodlivý vplyv na životné prostredie a ľudské zdravie.

Magyar

Biztonsági tájékoztató

Általános biztonsági előírások az elektromos kéziszerszámok számára

FIGYELMEZTETÉS Olvassa el valamennyi biztonsági tájékoztatót, előírást, illusztrációt és adatot, amelyet az elektromos kéziszerszámmal együtt megkapott. Az alábbiakban felsorolt előírások betartásának elmulasztása áramütéshez, tűzhöz és/vagy súlyos testi sérülésekhez vezethet.

Kérjük a későbbi használatra gondosan őrizze meg ezeket az előírásokat.

Az alább alkalmazott "elektromos kéziszerszám" fogalom a hálózati elektromos kéziszerszámokat (hálózati csatlakozó kábellel) és az akkumulátoros elektromos kéziszerszámokat (hálózati csatlakozó kábel nélkül) foglalja magában.

Munkahelyi biztonság

- ▶ **Tartsa tisztán és jól megvilágítva a munkaterületet.** A zsúfolt vagy sötét területeken gyakrabban következnek be balesetek.
- ▶ **Ne dolgozzon a berendezéssel olyan robbanásveszélyes környezetben, ahol éghető folyadékok, gázok vagy por vannak.** Az elektromos kéziszerszámok szikrákat keltenek, amelyek a port vagy a gőzöket meggyújthatják.
- ▶ **Tartsa távol a gyerekeket és a nézelődőket, ha az elektromos kéziszerszámot használja.** Ha elvonják a figyelmét, elvesztheti az uralmát a berendezés felett.

Elektromos biztonsági előírások

- ▶ **A készülék csatlakozó dugójának bele kell illeszkednie a dugaszolóaljzatba. A csatlakozó dugót semmilyen módon sem szabad megváltoztatni. Védőföldeléssel ellátott készülékek esetében ne használjon csatlakozó adaptert.** A változtatás nélküli csatlakozó dugók és a megfelelő dugaszoló aljzatok csökkentik az áramütés kockázatát.
- ▶ **Kerülje el a földelt felületekkel való érintkezést, mint például csövek, fűtőtestek, kályhák és hűtőgépek.** Az áramütés veszélye megnövekszik, ha a teste földelve van.
- ▶ **Tartsa távol az elektromos kéziszerszámot az esőtől és a nedvességtől.** Ha víz jut be egy elektromos kéziszerszámba, az megnöveli az áramütés veszélyét.
- ▶ **Ne használja a kábelt a rendeltetésétől eltérő célokra. Sohasse vigye vagy húzza az elektromos kéziszerszámot a kábelnél fogva, valamint sose húzza ki a csatlakozót a kábelnél fogva a dugaszoló aljzatból. Tartsa távol a kábelt hőforrásoktól, olajtól, éles sarkoktól és élektől, valamint mozgó gépalkatrészekről.** A megrongálódott vagy csomókkal teli kábel megnöveli az áramütés veszélyét.

- ▶ **Ha egy elektromos kéziszerszámmal a szabadban dolgozik, csak kültéri hosszabbítót használjon.** A kültéri hosszabbító használata csökkenti az áramütés veszélyét.
- ▶ **Ha nem lehet elkerülni az elektromos kéziszerszám nedves környezetben való használatát, alkalmazzon egy hibaáram-védőkapcsolót.** A hibaáram-védőkapcsoló alkalmazása csökkenti az áramütés kockázatát.

Személyi biztonság

- ▶ **Munka közben mindig figyeljen, ügyeljen arra, amit csinál és megfontoltan dolgozzon az elektromos kéziszerszámmal. Ne használja a berendezést ha fáradt vagy kábítószert, alkohol vagy gyógyszer hatása alatt áll.** Egy pillanatnyi figyelmetlenség a szerszám használatában komoly sérülésekhez vezethet.
- ▶ **Viseljen védőfelszerelést. Viseljen mindig védőszemüveget.** A védőfelszerelések, mint a porvédő álarc, csúszásbiztos védőcipő, védősapka és fülvédő megfelelő használata csökkenti a személyi sérülések kockázatát.
- ▶ **Kerülje el a készülék akaratlan üzembe helyezését. Győződjön meg arról, hogy az elektromos kéziszerszám ki van kapcsolva, mielőtt beköti az áramforrást és/vagy az akkumulátort, valamint mielőtt felemelne és vinni kezdené az elektromos kéziszerszámot.** Ha az elektromos kéziszerszám felemelése közben az ujját a kapcsolón tartja, vagy ha a készüléket bekapcsolt állapotban csatlakoztatja az áramforráshoz, az baleset vezethet.
- ▶ **Az elektromos kéziszerszám bekapcsolása előtt okvetlenül távolítsa el a beállítószerszámokat vagy csavar kulcsokat.** Az elektromos kéziszerszám forgó részeiben felejtett beállítószerszám vagy csavar kulcs sérüléseket okozhat.
- ▶ **Ne becsülje túl önmagát. Ügyeljen arra, hogy mindig biztosan álljon és az egyensúlyát megtartsa.** Így az elektromos kéziszerszám felett váratlan helyzetekben is jobban tud uralkodni.
- ▶ **Viseljen megfelelő ruházatot. Ne viseljen bő ruhát vagy ékszereket. Tartsa távol a haját és a ruháját a mozgó részekről.** A bő ruhát, az ékszereket és a hosszú haját a szerszám mozgó részei magukkal rántathatják.
- ▶ **Ha az elektromos kéziszerszámra fel lehet szerelni a por elszívásához és összegyűjtéséhez szükséges berendezéseket, ellenőrizze, hogy azok megfelelő módon hozzá vannak kapcsolva a készülékhez és rendeltetésüknek megfelelően működnek.** A porgyűjtő berendezések használata csökkenti a munka során keletkező por veszélyes hatásait.
- ▶ **Ne hagyja, hogy az elektromos kéziszerszám gyakori használata során szerzett tapasztalatok túlságosan magabiztossá tegyék, és figyelmen kívül hagyja az idevonatkozó biztonsági alapelveket.** Egy gondatlan

művelet egy másodperc törtörése alatt súlyos sérüléseket okozhat.

Az elektromos kéziszerszámok gondos kezelése és használata

- ▶ **Ne terhelje túl a berendezést. A munkájához csak az arra szolgáló elektromos kéziszerszámot használja.**
A megfelelő elektromos kéziszerszámmal a megadott teljesítménytartományon belül jobban és biztonságosabban lehet dolgozni.
- ▶ **Ne használjon olyan elektromos kéziszerszámot, amelynek a kapcsolója elromlott.** Minden olyan elektromos kéziszerszám, amelyet nem lehet sem be-, sem kikapcsolni, veszélyes és meg kell javíttatni.
- ▶ **Húzza ki a csatlakozót az áramforrásból és/vagy távolítsa el az akkumulátort (ha az leválasztható az elektromos kéziszerszámtól), mielőtt az elektromos kéziszerszámon beállítási munkákat végez, tartozékokat cserél vagy a szerszámot tárolásra elteszi.** Ez az elővigyázatossági intézkedés meggátolja a szerszám akaratlan üzembe helyezését.
- ▶ **A használaton kívüli elektromos kéziszerszámokat olyan helyen tárolja, ahol azokhoz gyermekek nem férhetnek hozzá. Ne hagyja, hogy olyan személyek használják az elektromos kéziszerszámot, akik nem ismerik a szerszámot, vagy nem olvasták el ezt az útmutatót.** Az elektromos kéziszerszámok veszélyesek, ha azokat gyakorlatlan személyek használják.
- ▶ **Tartsa megfelelően karban az elektromos kéziszerszámokat és a tartozékokat. Ellenőrizze, hogy a mozgó alkatrészek kifogástalanul működnek-e, nincsenek-e beszorulva, illetve nincsenek-e eltörve vagy megrongálódva olyan alkatrészek, amelyek hatással lehetnek az elektromos kéziszerszám működésére. A berendezés megrongálódott részeit a készülék használata előtt javíttassa meg.** Sok olyan baleset történik, amelyet az elektromos kéziszerszám nem megfelelő karbantartására lehet visszavezetni.
- ▶ **Tartsa tisztán és éles állapotban a vágószerszámokat.** Az éles vágóélekkel rendelkező, gondosan ápolat vágószerzők ritkábban ékelődnek be és azokat könnyebben lehet vezetni és irányítani.
- ▶ **Az elektromos kéziszerszámokat, tartozékokat, szerszám bitekét stb. csak ezen kezelési utasításoknak megfelelően használja. Vegye figyelembe a munkakörülményeket valamint a kivitelezendő munka sajátosságait.** Az elektromos kéziszerszám eredeti rendeltetésétől eltérő célokra való alkalmazása veszélyes helyzeteket eredményezhet.
- ▶ **Tartsa szárazon, tisztán valamint olaj- és zsírmentes állapotban a fogantyúkat és markoló felületeket.** A csúszós fogantyúk és markoló felületek váratlan helyzetekben lehetetlenné teszik az elektromos kéziszerszám biztonságos kezelését és irányítását.

Szervíz

- ▶ **Az elektromos kéziszerszámot csak szakképzett személyzet kizárólag eredeti pótalkatrészek felhasználá-**

sával javíthatja. Ez biztosítja, hogy az elektromos kéziszerszám biztonságos maradjon.

Biztonsági előírások finom permetező rendszerek számára

- ▶ **Tartsa tisztán, jól megvilágított és festék- vagy oldószertartályoktól, kendőktől és egyéb gyúlékony anyagoktól mentes állapotban a munkavégzés helyét.**
Fennáll az öngyulladás veszélye. Tartson mindig készenlétben működőképes tűzoltó készülékeket vagy oltóberendezéseket.
- ▶ **Gondoskodjon a szórási tartomány jó szellőztetéséről és az egész helyiség számára elegendő mennyiségű friss levegőről.** Az elpárolgó gyúlékony oldószerek robbanásveszélyes környezetet teremtenek.
- ▶ **Ne szórjon és ne tisztítson olyan anyagokkal, amelyek gyúlékonyabbak, mint 55 °C. Csak víz, nehezen illó szénhidrogén, vagy hasonló anyag alapú szórt anyagokat használjon.** Az illékony elpárolgó oldószerek robbanékony környezetet hoznak létre.
- ▶ **Ne permetezzen gyújtóforrások környezetében, mint például statikus elektromos szikrák, nyílt tűz, gyújtóláng, forró tárgyak, motorok, égő cigaretták és áramvezető kábelek csatlakoztatásánál vagy szétválasztásánál, vagy kapcsolók kezelésénél fellépő szikrák környezetében.** Az ilyen jellegű szikraforrások a környezet kigyulladásához vezethetnek.
- ▶ **Ne szórjon olyan anyagokat, amelyről nem ismeretes, hogy veszélyesek-e.** Ismeretlen anyagok veszélyes körülményeket hozhatnak létre.
- ▶ **Ne szórjon forró vizet. Csak vegyszerektől mentes meleg vizet (max. 55 °C) szórjon.**
- ▶ **A szórás és a vegyszerek kezelése során viseljen kiegészítő személyi védőfelszerelést, mint például megfelelő védőkesztyűt, védőmaszkot vagy porvédő álarcot.** A körülményeknek megfelelő védőfelszerelés csökkenti azt az időtartamot, amíg a kezelő ki van téve a veszélyes anyagok hatásának.



- ▶ **Figyeljen a permetezésre kerülő anyag esetleges veszélyeire. Vegye figyelembe a tartályon található jelöléseket, vagy a permetezésre kerülő anyag gyártója által kibocsátott információkat, beleértve a személyi védőfelszerelések viselésére való felszólításokat.**
Hajtsa végre a gyártó utasításait, hogy csökkentse a tűz, mérgek, rákkeltő anyagok stb. által kiváltott sérülési veszélyeket.
- ▶ **Tartsa a szórórendszer hálózati csatlakozó kábelének a csatlakozó dugóját és kapcsolóját festékektől és más folyadékoktól mentes állapotban. Sohase tartsa a kábelt a megtámasztáshoz a dugós összeköttetések-nél fogva.** Ezen előírás betartásának elmulasztása áramütéshez vezethet.

- **Ne hagyja felügyelet nélkül a gyermekeket.** Ez biztosítja, hogy gyerekek ne játszanak a finom permetező rendszerrel.

Jelképes ábrák

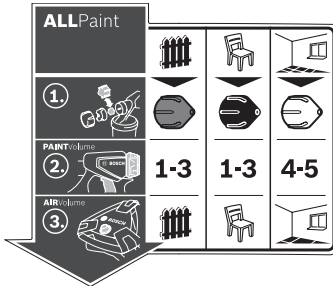

A finom szórórendszer kezelését tartalmazó öntapadó címke a bázisállomáson található. A szimbólumok helyes interpretálása segítségére lehet a finom szórórendszer gyorsabb és biztonságosabb használatában.

Szimbólumok és magyarázatuk		Részletes leírás		
				(lásd „Rendeltetésszerű használat”, Oldal 178)
A finom szórórendszer mind lazúrfestékek és lakkok, mind falfestékek feldolgozására alkalmas.	"Fa/lazúrfesték" alkalmazási eset: Lazúrfestékek és alapozó rétegek szórása	"Fa/lakk" alkalmazási eset: Oldószeret tartalmazó és vízzel hígítható lakkfestékek, lazúrok, szintelen lakkok és olajok szórása	"Fal" alkalmazási eset: Diszperziós és latexfestékek szórása	
				(lásd „A fúvósapka kicserélése (lásd a B1-B2 ábrát)”, Oldal 179)
1. lépés: A helyes fúvócasapka kiválasztása	Válassza ki a "Fa/lazúrfestékek" alkalmazási esetéhez a (11) szürke fúvócasapkát	Válassza ki a "Fa/lakk" alkalmazási esetéhez a (12) fekete fúvócasapkát	Válassza ki a "Fal" alkalmazási esetéhez a (10) fehér fúvócasapkát	
	1-3	1-3	4-5	(lásd „A szórási anyagmennyiség beállítása (lásd a J ábrát)”, Oldal 181)
2. lépés: A szórási anyagmennyiség beállítása	A "Fa/lazúrfestékek" alkalmazási esetéhez állítsa be a (4) szabályozókeréken az 1., 2. vagy 3. fokozatot	A "Fa/lakk" alkalmazási esetéhez állítsa be a (4) szabályozókeréken az 1., 2. vagy 3. fokozatot	A "Fal" alkalmazási esetéhez állítsa be a (4) szabályozókeréken a 4. vagy 5. fokozatot	
				(lásd „A levegőtáramlás beállítása (lásd a D ábrát)”, Oldal 181)
3. lépés: A levegőtáramlás beállítása	Állítsa be a (25) levegőtáramlás szabályozón a "Fa/lazúrfestékek" alkalmazási esetet	Állítsa be a (25) levegőtáramlás szabályozón a "Fa/lakk" alkalmazási esetet	Állítsa be a (25) levegőtáramlás szabályozón a "Fal" alkalmazási esetet	

A termék és a teljesítmény leírása



Olvassa el az összes biztonsági figyelmeztetést és előírást. A biztonsági előírások és utasítások betartásának elmulasztása áramütéshez, tűzhöz és/vagy súlyos sérülésekhez vezethet.

Kérjük, vegye figyelembe a Használati Utasítás első részében található ábrákat.

Rendeltetészerű használat

Az elektromos kéziszerszám minden szokásos festék: disperziós és latex festékek (alfestékek), oldószertartalmú és vízzel hígítható (javasolt) lakkfestékek, lazúrfestékek, alapozó rétegek, impregnáló anyagok, transzparenslakkok (ALL-Paint), olajok és víz szórására szolgál.

Az elektromos kéziszerszám lúgok, pácok, savtartalmú bevonó anyagok, fertőtlenítő szerek, növényvédő szerek és homlokzatfestékek feldolgozására nem alkalmas.

Az ábrázolásra kerülő komponensek

A készülék ábrázolásra kerülő komponenseinek sorszámozása az elektromos kéziszerszámnak az ábra-oldalon található képére vonatkozik.

- (1) Szórópisztoly
- (2) Légszelep
- (3) Hollandi anya
- (4) Szórási anyagmennyiség szabályozókerék
- (5) Kezelő kapcsoló
- (6) Lezárógyűrű
- (7) Szórt anyag tartály
- (8) Tartalék tartály a szórásra kerülő anyag számára
- (9) Tömlőcsatlakozás (szórópisztoly)
- (10) Fúvókasapka (fehér: a "Fa" alkalmazási területhez)
- (11) Fúvókasapka (szürke: a "Fa/lazúrfestékek" alkalmazási területhez)
- (12) Fúvókasapka (fekete: a "Fa/lakk" alkalmazási területéhez)
- (13) Betöltő szita
- (14) Áttöltő vödörⁿ⁾
- (15) Fúvókatú
- (16) Tartály tömítés
- (17) Felszállócső
- (18) Légtelenítő nyílás
- (19) Festékszatorna
- (20) **Levegőtömlő**
- (21) Bajonettzár
- (22) **Alapegység**
- (23) Fogantyú
- (24) Tartókapocs
- (25) Be-/kikapcsoló gomb levegő átáramlás szabályozóval

(26) Tömlőcsatlakozás (alapegység)

(27) Tartozéktároló fiók

(28) Tisztítókefe

(29) Légszűrő fedél

(30) Légszűrő

a) **A képeken látható vagy a szövegben leírt tartozékok részben nem tartoznak a standard szállítmányhoz. Tartozék-programunkban valamennyi tartozék megtalálható.**

Műszaki adatok

Finom szórórendszer		PFS 5000 E
Rendelési szám		3 603 B07 2..
Névleges felvett teljesítmény	W	1200
Szállítási teljesítmény	ml/perc	500
3 m ² felülethez szükséges festék felvitelének időtartama	perc	1
Szórt anyag tartály térfogata	ml	1000
Levegőtömlő hossza	m	4
Súly az EPTA-Procedure 01:2014 (01:2014 EPTA-eljárás) szerint	kg	4,9
Érintésvédelmi osztály		<input type="checkbox"/> / <input type="checkbox"/> II

A adatok 230 V hálózati feszültségre [U] vonatkoznak. Ettől eltérő feszültségek és külön egyes országok számára készült kivitelek esetén ezek az adatok változhatnak.

Zaj és vibráció értékek

A zajkibocsátási értékek a **EN 62841-1** szabványnak megfelelően kerültek meghatározásra.

Az elektromos kéziszerszám A-besorolású zajszintjének tipikus értékei: hangnyomásszint **84** dB(A); hangteljesítményszint **95** dB(A). A szórás, K = **3** dB.

Viseljen fülvédőt!

Az a_{H} rezgési összértékek (a három irány vektorösszege) és a K szórás a **EN 62841-1** szabványnak megfelelően meghatározott értékei:

$$a_{\text{H}} < 2,5 \text{ m/s}^2, K = 1,5 \text{ m/s}^2$$

Az ezen utasításokban megadott rezgésszint és zajkibocsátási érték egy szabványban rögzített mérési módszerrel került meghatározásra és az elektromos kéziszerszámok egymással való összehasonlítására alkalmazható. Ez az érték a rezgés- és zajkibocsátás ideiglenes becslésére is alkalmas.

A megadott rezgésszint és zajkibocsátási érték az elektromos kéziszerszám fő alkalmazásaira vonatkozik. Ha az elektromos kéziszerszámot más alkalmazásokra, eltérő betétszerszámokkal vagy nem kielégítő karbantartás mellett használják, a rezgésszint és a zajkibocsátási érték a fenti értékektől eltérhet. Ez az egész munkaidőre vonatkozó rezgés- és zajkibocsátást lényegesen megnövelheti.

A rezgés- és zajkibocsátás pontos megbecsléséhez figyelembe kell venni azokat az időszakokat is, amikor a készülék kikapcsolt állapotban van, vagy amikor be van ugyan kap-

csolva, de nem kerül ténylegesen használatra. Ez az egész munkaidőre vonatkozó rezgés- és zajkibocsátást lényegesen csökkentheti.

Hozzon kiegészítő biztonsági intézkedéseket a kezelőnek a rezgések hatása elleni védelmére, például: Az elektromos kéziszerszám és a betétszerszámok karbantartása, a kezek melegen tartása, a munkamenetek megszervezése.

Összeszerelés

- ▶ **Az elektromos kéziszerszámon végzendő bármely munka megkezdése előtt húzza ki a csatlakozó dugót a dugaszolóaljzatból.**
- ▶ **Gondoskodjon arról, hogy szórópisztoly és alapegység valamennyi tömítő elemmel ellátva tökéletesen legyen szerelve.** A finom szórórendszer működését és biztonságát csak így lehet garantálni.

A levegőtömlő csatlakoztatása (lásd a A1–A3 ábrát)

- Nyissa ki a (24) tartókapcsot, és tekerje le a (20) levegőtömlőt teljesen a (22) alapegységről.

Az alapegység csatlakoztatása:

- Dugja be szorosan a levegőtömlő egyik (21) bajonettzáras fedelét a nyílak helyzetének megfelelően az alapegység (26) csatlakozójának bemélyedéseibe.
- Forgassa a bajonettzáras fedelet egy negyed fordulatnyira az óramutató járásával megegyező irányban.

Csatlakozás a szórópisztolyhoz:

- Dugja be szorosan a levegőtömlő második (21) bajonettzáras fedelét a nyílak helyzetének megfelelően a szórópisztoly (9) csatlakozójának bemélyedéseibe.
- Forgassa a bajonettzáras fedelet egy negyed fordulatnyira az óramutató járásával megegyező irányban.

Megjegyzés: A szórt anyag betöltése előtt távolítsa el a (20) levegőtömlőt (Fordítsa el egy negyed fordulatnyira a (21) bajonettzárat az óramutató járásával ellenkező irányba, majd húzza ki a (21) bajonettzárat a (9) csatlakozóból).

A fúvósapka kicserélése (lásd a B1–B2 ábrát)

A finom szórórendszer három fúvókasapkával kerül kiszállításra:

	Fúvókasapka		
	(10)	(11)	(12)
Festék	fehér	szürke	fekete
Kiszállítási-kori állapot	felszerelve	a (27) tartozékároló fiókban	a (24) tartókapocs alatt
Alkalmazási eset	"Fal"	"Fa/lazúrfesték"	"Fa/lakk"

Megjegyzés: A fúvókasapka kiválasztása előtt vizsgálja meg megkeveréssel a szórásra kerülő anyagot. A híg folyékony anyagokat (például falfesték) a (11) szürke fúvókasapkával vagy a (12) fekete fúvókasapkával lehet jobban elporlasztani,

a sűrűbb anyagokhoz (például falfesték) a (10) fehér fúvókasapkát lehet jobban használni.

- A fúvókasapka kicseréléséhez csavarja le a (3) hollandianyagot.
- Húzza le a (2) légszelepet.
- Csavarja le a felszerelt fúvókasapkát.
- Nyissa ki a (24) tartókapcsot és vegye ki a (27) tartozékároló fiókból a kívánt fúvókasapkát.
- Csavarja bele a kívánt fúvókasapkát a szórópisztoly menetébe.
- Tolja rá a (2) légszelepet a fúvókasapkára és a (3) hollandianyagával húzza meg szorosra.

Üzemeltetés

- ▶ **Az elektromos kéziszerszámon végzendő bármely munka megkezdése előtt húzza ki a csatlakozó dugót a dugaszolóaljzatból.**

A munka előkészítése

- ▶ **Folyó és állóvizek közvetlen közelében, vagy azok közvetlen vízgyűjtő területén szórópisztollyal dolgozni tilos.**
- ▶ Ügyeljen a festékek, lakkok és egyéb szórt anyagok beszerzésekor azok környezetbarát voltára.

A szórási felület előkészítése

A szórási felületnek tisztának, száraznak és zsírmentesnek kell lennie.

- A sima felületeket érdesítse fel, majd távolítsa el azokról a csiszolás során keletkezett port.

Munka közben a ködpermet minden le nem fedett felületet beszenyezhet. Ezért alaposan készítse elő a szórási felület környezetét:

- A padlót, a berendezési tárgyakat, az ajtókat és ablakokat, az ajtó- és ablakkereteket stb. gondosan takarja le. A padlók letakarására célszerű például takarófilát használni.
- Rögzítse a lefedő anyagot. A nem kielégítő módon rögzített lefedő anyagokat egy erősebb légháram letépheti és elfújhatja.

- ▶ **Gondosan ragassza le a dugaszoló aljzatokat és a kapcsolókat.** A letakaratlan dugaszoló aljzatok és kapcsolók rövidzárlathoz vezethetnek és megnövelik az áramütési veszélyt.

A szórt anyag előkészítése

- ▶ **A hígítás során ügyeljen arra, hogy a szórt anyag és a hígítószer egymásnak megfeleljenek.** Helytelen hígítószer alkalmazása esetén összeálló darabok jöhetnek létre, amelyekről a szórópisztoly eldugul.
- ▶ **A szórt anyag hígításakor ügyeljen arra, hogy a keverék gyűléspontja a hígítás után ismét 55 °C felett legyen.** Az oldószertartalmú lakkok hígításakor például a gyűléspont csökken.
- ▶ **Vegye figyelembe a festék gyártójának a szórhatóságra vonatkozó adataira, ezek például a műszaki kísérő-**

lapon vagy adatlapon található. Ügyeljen arra, hogy ne szórjon olyan festéket, amely a gyártó tájékoztatója szerint erre nem alkalmas.

- Alaposan keverje össze a szórt anyagot. Ha a szobahőmérsékletű anyagot használ a szórásra, ez jobb szórási mintához vezet.
- Szükség esetén hígítsa fel a szórásra kerülő anyagot. Ha a próbaszórás során nem sikerül megfelelő szórási mintát létrehozni, hígítsa 5 %-os lépésekben a szórásra kerülő anyagot, amíg optimális lesz a szórási minta.

Szórt anyag	Javasolt hígítás
Faanyagvédő szer, olajok, lazúrfestékek, impregnáló anyagok, víz	0 %
Oldószerrel vagy vízzel hígítható (javasolt) lakkfestékek, alapozó rétegek, rozsdavédő alapozó rétegek, fűtőtestlakkok, vastagrétegű lazúrfestékek	0–5 %
Diszperziós festékek és latex festékek (alfestékek)	legalább 5 %

Hígítási táblázat

Szórásra kerülő anyag [ml]	Hígítószer [ml] az alábbi hígításhoz		
	5 %	10 %	15 %
300	15	30	45
400	20	40	60
500	25	50	75
600	30	60	90
700	35	70	105
800	40	80	120

A szórt anyag betöltése (lásd a C1–C2 ábrát)

Megjegyzés: A szórt anyag betöltése előtt távolítsa el a (20) levegőtömlőt (Fordítsa el egy negyed fordulattal a (21) bajonettzárat az óramutató járásával ellenkező irányba, majd húzza ki a (21) bajonettzárat a (9) csatlakozóból).

- Nagyobb kiszéreléseknél szükség esetén töltsse át a szórásra kerülő anyagot egy (14) kisebb áttöltő vödörbe (például a 10 literes kiszérelésű falfestéket egy 2,5 vagy 5,0 literes üres vödörbe).
- Tartsa az egyik kezével szorosan fogva a szórópisztolyt és forgassa el a (7) tartályt a másik kezével a nyitás jele felé.
- Húzza le a szórópisztolyt a (7) tartályról.
- Ha egy már korábban felnyitott szórt anyag kiszérelést használ, akkor tegyen egy alaposan megtisztított (13) betöltő szitát a (7) tartályra, hogy a betöltés során visszatartsa az esetleges festékcsoportokat.
- A szórt anyagot **legfeljebb az 1000-es jelölésig** szabad a (7) tartályba betölteni.
- Tegye fel a szórópisztolyt a (7) tartályra. Forgassa el a (7) tartályt a zárási jel felé, amíg a (6) lezárágyűrű jól hallhatóan bepattan a helyére.
- Hajtson végre egy tesztfelületen egy próbaszórást.



Ha optimális szórási képet kap, megkezdheti a szórást.

vagy

Ha a szórási eredmény nem kielégítő vagy nem lép ki festék a berendezésből: (lásd „Az üzemzavarok elhárítása”, Oldal 183)

Üzembe helyezés

- ▶ **Ügyeljen a helyes hálózati feszültségre!** Az áramforrás feszültségének meg kell egyeznie az elektromos kéziszerszám típusabláján található adatokkal.
- ▶ **Ügyeljen arra, hogy az alapegység üzem közben ne szívhasson be port, vagy más szennyeződéseket.**
- ▶ **Ügyeljen arra, hogy sohasem szórjon anyagot az alapegységre.**
- ▶ **Szakítsa meg a szórási folyamatot, ha a szórás során az erre előirányzott fúvókától eltérő pont(ok)ban folyadék lép ki, és hozza ismét rendbe a szórópisztolyt.** Ekkor fennáll egy áramütés veszélye.
- ▶ **Ne szórjon anyagot saját magára, más személyekre vagy állatokra.**

Bekapcsolás (lásd a D ábrát)

- Ellenőrizze, hogy a helyes fúvósapka van-e felszerelve. (lásd „A fúvósapka kicserélése (lásd a B1–B2 ábrát)”, Oldal 179)
- Dugja be a hálózati csatlakozó dugót a dugaszolóaljzatba.
- Vegye a kezébe a szórópisztolyt és irányítsa a szórási felületre.
- A bekapcsoláshoz nyomja meg a (25) be-/kikapcsoló gombot.
- Állítsa be a (25) be-/kikapcsoló gombot a levegőáramlás szabályozásához a kívánt alkalmazási esetre (lásd „A levegőátáramlás beállítása (lásd a D ábrát)”, Oldal 181).
- Nyomja meg a szórópisztolyon elhelyezett (5) kezelő kapcsolót.

Megjegyzés: Ha az alapegység be van kapcsolva, a (2) légszelepből mindig áramlik ki levegő.

Kikapcsolás

- Engedje el a (5) kezelő kapcsolót és a kikapcsoláshoz nyomja meg a (25) be-/kikapcsoló gombot.
- Húzza ki a hálózati csatlakozó dugót a dugaszoló aljzattól.

Munkavégzési tanácsok

Szórás (lásd a E–H ábrát)

Megjegyzés: Vegye tekintetbe a szélirányt, ha az elektromos kéziszerszámot szabad ég alatt használja.

- Először hajtson végre egy próbaszórást és a szórt anyagnak megfelelően állítsa be a szórási képet és a szórási anyagmennyiséget. A beállításokat lásd a következő szakaszokban.
- A szórópisztolyt okvetlenül a szórt tárgyra merőlegesen, attól 20–25 cm egyenes távolságban tartsa.
- A szórási eljárást a szórási felületen kívül kezdje el.
- A szórópisztolyt a beállított szórási képtől függően egyenesen, vízszintes vagy függőleges irányban mozgassa.

Egyenletes minőségű felületet úgy lehet a legjobban elérni, ha az egyes pályák 4–5 cm-re átfedik egymást.

- Ha fekvő tárgyakra szórja az anyagot, vagy ha a feje felett dolgozik, tartsa kissé ferden a szórópisztolyt és csak a szört felülettől eltávolodva, hátrafelé mozogjon.

Vigyázzon, megbotolhat! Ügyeljen a lehetséges akadályokra.

- Kerülje el a szórási területen belül a megszakításokat. A szórópisztoly egyenletes vezetése egységes felületi minőséget eredményez.





Egy egyenetlen távolság és egy egyenetlen szórási szög erősebb festékköd-képződéshez és ezzel egy egyenetlenebb felülethez vezet.

- A szórási eljárást a szórási felületen kívül fejezze be.
- A szórt anyag tartályát soha ne hagyja teljesen kiürülni. Ha a szívócső már nem ér bele a szóróanyagba, megtörik a porlasztás sugara és egyenetlen lesz a felület.
- A munka szünetei után vagy a (7) tartály újrafeltöltése után ellenőrizze a (10)/(11)/(12) fúvókasapkát és a (2) levegősapkát és szükség esetén tisztítsa meg ezeket az alkatrészeket.
- Ha a szórásra kerülő anyag lerakódik a (2) levegősapkára, vagy a fúvókasapkára, tisztítsa meg a készülékkel szállított (28) tisztítókefével vagy egy a kereskedelemben szokványosan kapható öblítőkefével ezeket az alkatrészeket.

A szórási kép beállítása (lásd a I ábrát)

- **Sohase működtesse a (5) kezelő kapcsolót, miközben a (2) légszelep helyzetét változtatja.**

- Fordítsa el a kívánt helyzetbe a (2) légszelepet.

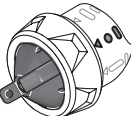
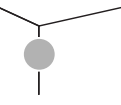
Légszelep	Szórósugár	Alkalmazás
		Vízszintes lapos sugár függőleges irányban végzett munkákhoz
		Függőleges lapos sugár vízszintes irányban végzett munkákhoz
		Kör keresztmetszetű sugár a sarkokhoz, élekhez és nehezen hozzáférhető helyekhez



A szórási anyagmennyiség beállítása (lásd a J ábrát)

(PAINTVolume)

- A kívánt szórási anyagmennyiség beállítására forgassa a (4) szabályozókereket a megfelelő helyzetbe: **1/2/3.** fokozat: "Fa/lazúrfestékek/lakk" alkalmazási eset, **4/5.** fokozat: "Fal" alkalmazási eset.
- Kezdje egy próbaszórással az **1.** fokozatban, majd fokozatosan növelje meg a szórt anyag mennyiségét, amíg eléri a

kívánt szórási mintát. Ha a szórási eredmény nem kielégítő, akkor 5 %-os lépésekben hígítsa fel a szórásra kerülő anyagot (lásd „A szórt anyag előkészítése”, Oldal 179).

Megjegyzés: A festékfelvétel intenzitása erősen függ a mozgási sebességtől.

A szórt anyag mennyisége	Beállítás	
Túl sok szórt anyagot vitt fel a felületre	A szórt anyagmennyiséget csökkenteni kell. <ul style="list-style-type: none"> – Állítson be egyvel alacsonyabb fokozatot. 	
Túl kevés szórt anyagot vitt fel a felületre	A szórt anyagmennyiséget meg kell növelni. <ul style="list-style-type: none"> – Állítson be egyvel magasabb fokozatot. 	

A levegőátáramlás beállítása (lásd a D ábrát)

(AIRVolume)

- Állítsa be a (25) levegő mennyiség szabályozó elforgatásával a hozzáillő alkalmazási esetet, hogy a felhasznált szórásra kerülő anyaghoz beállítsa a megfelelő levegőáramlást és a megfelelő nyomást. Kezdje a minimummal a „Fa/lazúr” alkalmazási esettel.

Az alkalmazási esetek beállítása

híg, folyékony szórt anyag sűrűn folyós szórt anyag

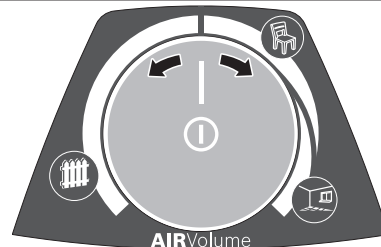

"Fa/lazúrfesték" alkalmazási eset



"Fa/lakk" alkalmazási eset



"Fal" alkalmazási eset

Egy alkalmazási eseten belül a levegőáramlást és a nyomást fokozatmentesen be lehet állítani.

Túl erős festékköd:

A levegőmennyiséget csökkenteni kell.

- Forgassa el balra a (25) levegő átáramlás szabályozót.

Túl durva festékszórás:

A levegőmennyiséget meg kell növelni.

- Forgassa el jobbra a (25) levegő átáramlás szabályozót.

Tapéták benedvesítése

A régi tapéták eltávolításának megkönnyítésére permetezze le ezeket meleg vízzel (max. 55 °C). Használja ehhez a (11) szürke fúvókasapkát.

Munkaszünetek és szállítás (lásd a K–L ábrát)

A finom szórórendszer szállításának leegyszerűsítésére az alapegység egy (23) tartófogantyúval van ellátva.

A (22) alapegység alsó oldalán görgők vannak elhelyezve. Munka közben az alapegységet a (20) levegőtömlőnél fogva maga után húzhatja.

A munka szüneteiben a (1) szórópisztolyt egy sík munkafelületre lehet helyezni. A szórásra kerülő anyag nem léphet ki.

- ▶ **Az anyaggal megtöltött szórópisztolyt mindig álló helyzetben tegye le egy sík felületre.** Egy lefektetett szórópisztolyból szórt anyag folyhat ki.

Karbantartás és szerviz

Karbantartás és tisztítás

- ▶ **Az elektromos kéziszerszámon végzendő bármely munka megkezdése előtt húzza ki a csatlakozó dugót a dugaszolóaljzatból.**
- ▶ **Tartsa mindig tisztán az elektromos kéziszerszámot és annak szellőzőnyílásait, hogy jól és biztonságosan dolgozhasson.**

Ha a csatlakozó vezetékét ki kell cserélni, akkor a cserével csak a magát a **Bosch** céget, vagy egy **Bosch** elektromos kéziszerszám-műhely ügyfélszolgálatát szabad megbízni, nehogy a biztonságra veszélyes szituáció lépjen fel.

- ▶ **Minden használat után azonnal alaposan tisztítsa meg a finom szórórendszer alkatrészeit, különösen azokat, amelyek közvetlenül érintkezésbe jutnak a festékkel.** Egy szakszerű tisztítás a szórópisztoly kifogástalan működésének elengedhetetlen előfeltétele. Hiányos vagy szakszerűtlen tisztítás esetén a garancia igényeket nem veszünk figyelembe.

Tisztítás vízalapú festékek alkalmazása után (lásd a M ábrát)

A szórópisztolyt és a szórásra kerülő anyag tartályát mindig meleg vízzel tisztítsa meg.

Sohase tisztítsa a szórópisztoly fúvókafuratait és légvezető furatait hegyes tárgyakkal.

- Kapcsolja ki a (22) alapegységet és távolítsa el a (20) levegőtömlőt a (1) szórópisztolyról.
- Válassza el a (7) tartályt a (1) szórópisztolytól. Tartsa a (7) tartályt a (17) felszállócső alá és nyomja meg a szórópisztoly (5) kezelő kapcsolóját, hogy a szórásra kerülő anyag visszafolyhasson a tartályba.
- Teljesen ürítse ki a (7) tartályt. A szórásra kerülő anyagot későbbi alkalmazáshoz egy hermetikusan lezárt festéktartályban lehet tárolni. Használjon erre a célra például a (8) póttartályt a fedelével vagy az eredeti szórásra kerülő anyag tartályát.
- Tisztítsa meg a (7) tartályt.
- Szerelje le a (17) felszállócsövet a (16) tartálytömitéssel és alaposan öblítse le. Ismét rögzítse a (17) felszállócsövet a (16) tartálytömitéssel a szórópisztolyhoz.

- Töltse fel meleg vízzel a (7) tartályt és szerelje ismét rá a (1) szórópisztolyra.
- Csatlakoztassa ismét a (20) levegőtömlőt a (1) szórópisztolyhoz.
- Szórja addig az anyagot, amíg már csak tiszta víz jön ki. Szükség esetén töltsé ismét fel meleg vízzel a tartályt.
- Távolítsa el mind a (22) alapegységről, mind a (1) szórópisztolyról a (20) levegőtömlőt.
- Az alapegységet szükség esetén egy benedvesített kendővel tisztítsa meg, majd távolítsa el a (22) alapegységet és a (20) levegőtömlőt a tisztítás közvetlen környezetéből.
- Szerelje le a (3) hollandianyát, a (2) levegősapkát, a felhasznált (10)/(11) (12) fúvókasapkát és a (17) felszállócsövet a (16) tartály tömitéssel.
- Tisztítsa meg egy vödörben meleg vízzel valamennyi festékvezető alkatrészt a (28) tisztítókefével vagy egy a kereskedelemben kapható öblítőkefével. Tisztítsa meg a (1) szórópisztoly (19) festékcsonnját is.
- Ellenőrizze, hogy a (17) felszállócső a tartály (16) tömitésével együtt mentes-e a szórásra kerülő anyagtól és nincs-e megrongálódva.
- Tisztítsa meg a (28) tisztítókefével a (18) légtelenítő nyílást.
- Szükség esetén tisztítsa meg alaposan meleg vízzel a (13) betöltő szítát.
- Egy benedvesített kendővel tisztítsa meg kívülről a (7) tartályt és a (1) szórópisztolyt.
- Az összeszerelés előtt valamennyi alkatrészt gondosan szárítsa meg.
- Szerelje fel ismét, fordított sorrendben, a finom szórórendszert. Tolja be ismét felfelé a tartály (16) tömitését a (17) felszállócső hornyába. Gondoskodjon arról, hogy a tartály tömitése körben mindenhol pontosan beleilleszkedjen a felszállócső hornyába, hogy helyesen tömitse a szórópisztolyt. Ügyeljen arra, hogy a (17) felszállócsövet ismét ütközésig tolja rá a (19) festékcsonnra.

Tisztítás oldószeralapú festékek alkalmazása után (lásd a M ábrát)

A szórópisztolyt és a szórt anyag tartályt mindig a felhasználásra kerülő szórt anyagnak megfelelő hígítóval tisztítsa.

Sohase tisztítsa a szórópisztoly fúvókafuratait és légvezető furatait hegyes tárgyakkal.

Az oldószerekkel és oldószertartalmú festékekkel kapcsolatos tisztítási munkákhoz viseljen mindig megfelelő védőkesztyűt.

- Kapcsolja ki a (22) alapegységet és távolítsa el a (20) levegőtömlőt a (1) szórópisztolyról.
- Az alapegységet szükség esetén egy hígítóval benedvesített kendővel tisztítsa meg, majd távolítsa el a (22) alapegységet és a (20) levegőtömlőt a tisztítás közvetlen környezetéből.
- Válassza el a (7) tartályt a (1) szórópisztolytól. Tartsa a (7) tartályt a (17) felszállócső alá és nyomja meg

- a szórópisztoly (5) kezelő kapcsolóját, hogy a szórásra kerülő anyag visszafolyhasson a tartályba.
- Teljesen ürítse ki a (7) tartályt.
A szórásra kerülő anyagot későbbi alkalmazáshoz egy hermetikusan lezárt festéktartályban lehet tárolni. Használjon erre a célra például a (8) póttartályt a fedelével vagy az eredeti szórásra kerülő anyag tartályát.
 - Tisztítsa meg a (7) tartályt.
 - Szerelje le a (17) felszállócsövet a (16) tartálytömítéssel és alaposan öblítse le.
Ismét rögzítse a (17) felszállócsövet a (16) tartálytömítéssel a szórópisztolyhoz.
 - Töltse fel meleg vízzel félig a (7) tartályt és szerelje ismét rá a (1) szórópisztolyra.
 - Rázza fel többször a szórópisztolyt.
Ekkor ügyeljen arra, hogy ne szórjon hígítószeret. **Robbanásveszély áll fenn.**
 - Válassza el a (7) tartályt a (1) szórópisztolytól és teljesen ürítse ki a tartály tartalmát egy lezárható anyagtartályba.
 - Szerelje le a (3) hollandianyt, a (2) levegősapkát, a felhasznált (10)/(11) (12) fúvókasapkát és a (17) felszállócsövet a (16) tartálytömítéssel.
 - Tisztítsa meg egy vödörben hígítóval valamennyi festékvezető alkatrészt a (28) tisztítókefével vagy egy a kereskedelemben kapható öblítőkefével. Tisztítsa meg a (1) szórópisztoly (19) festékcsonatnáját is.
 - Ellenőrizze, hogy a (17) felszállócső a tartály (16) tömítésével együtt mentes-e a szórásra kerülő anyagtól és nincs-e megromlódva.
Szükség esetén tisztítsa meg még egyszer hígítóval a tartály (16) tömítését.
 - Tisztítsa meg a (28) tisztítókefével a (18) légtelenítő nyílást.
 - Szükség esetén tisztítsa meg alaposan hígítóval a (13) betöltő szitát.
 - Egy hígítóval benedvesített kendővel tisztítsa meg kívülről a (7) tartályt és a (1) szórópisztolyt.
 - Az összeszerelés előtt valamennyi alkatrészt gondosan szárítsa meg.
 - Szerelje fel ismét, fordított sorrendben, a finom szórórendszert.

Az üzembavarok elhárítása

Probléma	A hiba oka	Hibaelhárítás
A szórt anyag nem fedi be helyesen a felületet	A szórt anyag mennyisége túl alacsony	Forgassa el a (4) szabályozókeréket az 5. fokozat irányában
	A felülettől való távolság túl nagy	Csökkentse a felülettől való távolságot
	Túl kevés a szórt anyag a szórási felületen, túl kevés a szórt anyagot a szórási felületre	Szórjon többször anyagot a szórási felületre
	A szórt anyag túl sűrű	Ismét hígítsa fel a szórásra kerülő anyagot és hajtson végre egy próbaszórást
A szórt anyag a felvitel után szétfut	Túl sok szórt anyagot vitt fel a felületre	Forgassa el a (4) szabályozókeréket az 1. fokozat irányában
	A felülettől való távolság túl kicsi	Növelje meg a felülettől való távolságot

- Tolja be ismét felfelé a tartály (16) tömítését a (17) felszállócső hornyába.
Gondoskodjon arról, hogy a tartálytömítése körben mindenhol pontosan beleilleszkedjen a felszállócső hornyába, hogy helyesen tömítse a szórópisztolyt.
Ügyeljen arra, hogy a (17) felszállócsövet ismét ütközésig tolja rá a (19) festékcsonatnára.

A légszűrő tisztítása (lásd a N ábrát)

A (30) légszűrőt alkalmilag meg kell tisztítani. Ha a légszűrő erősen elszennyeződött, ki kell cserélni.

- Nyissa ki a (29) légszűrő fedelet.
- Vegye ki a (30) légszűrőt.
- Enyhe elszennyeződés:
Ütögesse ki a (30) légszűrőt.
vagy
Erős elszennyeződés:
Folyó víz alatt tisztítsa meg a (30) légszűrőt, majd hagyja alaposan kiszáradni, hogy megelőzze a penészképződést.
vagy
Cserélje ki a (30) légszűrőt.
- Tegye ismét be a helyére a légszűrőt.
- Zárja le ismét a (29) légszűrő fedelét.

► **Sohase használja a finom szórórendszert légszűrő nélkül.** Ellenkező esetben szennyező részecskék juthatnak a motortérbe és rongálódásokat okozhatnak.

A használt anyagok hulladékkezelése

A szennyezett hígítószer, a szórásra kerülő anyag maradványait és az esetleges hígítószer-maradványokat az előírásoknak megfelelően és környezetkímélő módon kell ártalmatlanítani.
Tartsa be a különleges hulladékok kezelésére vonatkozó előírásokat: a gyártó által kiadott előírásokat és a helyi előírásokat.

A környezetkárosító hatású anyagoknak nem szabad a földre, a talajvízbe, vagy álló vagy folyóvízbe kerülniük. A környezetre káros vegyszereket ne önts ki a csatornába!

Tárolás

- Mielőtt a finom szórórendszert elraktározná, alaposan tisztítsa meg azt és az összeszerelés előtt várja meg, amíg valamennyi alkatrész teljesen megszárad.

Probléma	A hiba oka	Hibaelhárítás
	A szórt anyag túl híg	Adjon hozzá eredeti (nem hígított) szórt anyagot
	Túl sokszor szórt anyagot ugyanarra a pontra	Távolítsa el a festéket és a második kísérletnél ne szórjon annyiszor festéket ugyanarra a pontra
Túl durva a porlasztás	A szórt anyag mennyisége túl magas	Forgassa el a (4) szabályozókereket az 1. fokozat irányában
	Túl alacsony levegőmennyiség	Forgassa jobbra a (25) szabályozókereket
	A (10) fehér fúvókasapka van felszerelve (túl nagy a fúvóka átmérő)	Szerelje fel a (11) szürke fúvókasapkát vagy a (12) fekete fúvókasapkát
	A (15) fúvókatú elszennyeződött	Tisztítsa meg a fúvókatút
	A szórt anyag túl sűrű	Ismét hígítsa fel a szórásra kerülő anyagot és hajtson végre egy próbaszórást
Túl erős festékköd	A (30) légszűrő erősen elszennyeződött	A légszűrő kicserélése
	Túl sok szórt anyagot vitt fel a felületre	Forgassa el a (4) szabályozókereket az 1. fokozat irányában
	Túl nagy a levegőmennyiség	Forgassa balra a (25) szabályozókereket
A szórósugár pulzál	A felülettől való távolság túl nagy	Csökkentse a felülettől való távolságot
	Túl kevés a szórt anyag a tartályban	Töltsön utána szórt anyagot
A fúvókasapkánál utólag szórt anyag csepeg ki	A (18) szellőztető furat a (17) felszállócsőnél eldugult	Tisztítsa ki a felszállócsövet és a légtelenítő nyílást
	A (17) felszállócső kilazult	Tolja rá ütközésig a felszállócsövet a (19) festékcsontra
	A (16) tartály tömítés nincs vagy nincs helyesen a (17) felszállócső hornyában pozicionálva	Pontosan szerelje be körben a tartály tömítést a felszállócső hornyába
	A (10)/(11)/(12) fúvókasapka túl lazán van rögzítve	Húzza meg szorosra a fúvókasapkát
	A (30) légszűrő erősen elszennyeződött	A légszűrő kicserélése
	A szórt anyag túl sűrű	Ismét hígítsa fel a szórásra kerülő anyagot és hajtson végre egy próbaszórást
	Szórt anyag lerakódása a (10)/(11)/(12) fúvókasapkára, a (15) fúvókatúre és a (2) légszelepre	Tisztítsa meg a fúvókasapkát, a fúvókatút és a légszelepet
Nem lép ki szórt anyag a fúvókasapkából	A (10)/(11)/(12) fúvókasapka túl lazán van rögzítve	Húzza meg szorosra a fúvókasapkát
	Az alapegység ki van kapcsolva	Nyomja meg a (25) be-/kikapcsoló gombot
	A (7) tartályban nem épül fel a nyomás, mivel a tartály nincs teljesen lezárva	Forgassa el a (7) tartályt a zárási jel felé, amíg a (6) lezárógyűrű jól hallhatóan bepattan a helyére
	A (17) felszállócső kilazult	Tolja rá ütközésig a felszállócsövet a (19) festékcsontra
	A (15) fúvókatú eldugult	Tisztítsa meg a fúvókatút
	A (17) felszállócső eldugult	Tisztítsa meg a felszállócsövet
	A (18) szellőztető furat a (17) felszállócsőnél eldugult	Tisztítsa ki a felszállócsövet és a légtelenítő nyílást
	A (16) tartály tömítés hiányzik vagy megrongálódott	Tolja bele az (új) tartály tömítést a felszállócsővön keresztül a hornyba
	A szórt anyag túl sűrű	Ismét hígítsa fel a szórásra kerülő anyagot és hajtson végre egy próbaszórást

Probléma	A hiba oka	Hibaelhárítás
	A szórásra kerülő anyag elszennyeződött (fés-tékcsoomó)	Teljesen ürítse ki, majd tisztítsa meg a szóró-pisztolyt; a szórásra kerülő anyagot csak a (13) betöltő szítán keresztül töltsse be

Vevőszolgálat és alkalmazási tanácsadás

A vevőszolgálat a terméke javításával és karbantartásával, valamint a pótalkatrészekkel kapcsolatos kérdésekre szívesen válaszol. A pótalkatrészekkel kapcsolatos robbantott ábrák és egyéb információk a következő címen található:

www.bosch-pt.com

A Bosch Alkalmazási Tanácsadó Team a termékeinkkel és azok tartozékaival kapcsolatos kérdésekben szívesen nyújt segítséget.

Ha kérdései vannak vagy pótalkatrészeket szeretne rendelni, okvetlenül adja meg a termék típusábláján található 10-je-gyű cikkszámot.

Magyarország

Robert Bosch Kft.

1103 Budapest

Gyömrői út. 120.

A www.bosch-pt.hu oldalon online megrendelheti készüléké-nek javítását.

Tel.: +36 1 879 8502

Fax: +36 1 879 8505

info.bsc@hu.bosch.com

www.bosch-pt.hu

További szerviz-címek itt találhatóak:

www.bosch-pt.com/serviceaddresses

Eltávolítás

A szórópisztolyt, az elektromos egységet, a tartozékokat és csomagolóanyagokat a környezetvédelmi szempontoknak megfelelően kell újrafelhasználásra leadni.



Ne dobja ki az elektromos kéziszerszámokat a háztartási szeméttel!

Csak az EU-tagországok számára:

A használt villamos és elektronikus berendezésekre vonatkozó 2012/19/EU sz. Európai Irányelvnek és ennek a megfelelő országok jogharmonizációjának megfelelően a már használhatatlan elektromos kéziszerszámokat külön össze kell gyűjteni és a környezetvédelmi szempontból megfelelő újra felhasználásra le kell adni.

Szakszerűtlen ártalmatlanítás esetén a már használhatatlan elektromos és elektronikus készülékek a bennük esetleg található veszélyes anyagok következtében káros hatással lehetnek a környezetre és az emberek egészségére.

Русский

Только для стран Евразийского экономического союза (Таможенного союза)

В состав эксплуатационных документов, предусмотренных изготовителем для продукции, могут входить настоящее руководство по эксплуатации, а также приложения. Информация о подтверждении соответствия содержится в приложении.

Информация о стране происхождения указана на корпусе изделия и в приложении.

Дата изготовления указана на последней странице обложки Руководства.

Контактная информация относительно импортера содержится на упаковке.

Срок службы изделия

Срок службы изделия составляет 7 лет. Не рекомендуется к эксплуатации по истечении 5 лет хранения с даты изготовления без предварительной проверки (дату изготовления см. на этикетке).

Указанный срок службы действителен при соблюдении потребителем требований настоящего руководства.

Перечень критических отказов

- не использовать при сильном искрении
- не использовать при появлении сильной вибрации
- не использовать с перебитым или оголённым электрическим кабелем
- не использовать при появлении дыма непосредственно из корпуса изделия

Возможные ошибочные действия персонала

- не использовать с поврежденной рукояткой или поврежденным защитным кожухом
- не использовать на открытом пространстве во время дождя
- не включать при попадании воды в корпус

Критерии предельных состояний

- перетёрт или повреждён электрический кабель
- повреждён корпус изделия

Тип и периодичность технического обслуживания

- Рекомендуется очистить инструмент от пыли после каждого использования.

Хранение

- необходимо хранить в сухом месте
- необходимо хранить вдали от источников повышенных температур и воздействия солнечных лучей

- при хранении необходимо избегать резкого перепада температур
- хранение без упаковки не допускается
- подробные требования к условиям хранения смотрите в ГОСТ 15150-69 (Условие 1)
- Хранить в упаковке предприятия – изготовителя в складских помещениях при температуре окружающей среды от +5 до +40 °С. Относительная влажность воздуха не должна превышать 80 %.

Транспортировка

- категорически не допускается падение и любые механические воздействия на упаковку при транспортировке
- при разгрузке/погрузке не допускается использование любого вида техники, работающей по принципу зажима упаковок
- подробные требования к условиям транспортировки смотрите в ГОСТ 15150-69 (Условие 5)
- Транспортировать при температуре окружающей среды от -50 °С до +50 °С. Относительная влажность воздуха не должна превышать 100 %.

Указания по технике безопасности

Общие указания по технике безопасности для электроинструментов

⚠ ПРЕДУПРЕЖДЕНИЕ

Прочитайте все указания по технике безопасности, инструкции, иллюстрации и спецификации,

предоставленные вместе с настоящим электроинструментом. Несоблюдение каких-либо из указанных ниже инструкций может стать причиной поражения электрическим током, пожара и/или тяжелых травм.

Сохраняйте эти инструкции и указания для будущего использования.

Использованное в настоящих инструкциях и указаниях понятие «электроинструмент» распространяется на электроинструмент с питанием от сети (с сетевым шнуром) и на аккумуляторный электроинструмент (без сетевого шнура).

Безопасность рабочего места

- ▶ **Содержите рабочее место в чистоте и хорошо освещенным.** Беспорядок или неосвещенные участки рабочего места могут привести к несчастным случаям.
- ▶ **Не работайте с электроинструментами во взрывоопасной атмосфере, напр., содержащей горючие жидкости, воспламеняющиеся газы или пыль.** Электроинструменты искрят, что может привести к воспламенению пыли или паров.
- ▶ **Во время работы с электроинструментом не допускайте близко к Вашему рабочему месту детей и посторонних лиц.** Отвлечшись, Вы можете потерять контроль над электроинструментом.
- ▶ Оборудование предназначено для работы в бытовых условиях, коммерческих зонах и общественных ме-

стах, производственных зонах с малым электропотреблением, без воздействия вредных и опасных производственных факторов. Оборудование предназначено для эксплуатации без постоянного присутствия обслуживающего персонала.

Электробезопасность

- ▶ **Штепсельная вилка электроинструмента должна подходить к штепсельной розетке. Ни в коем случае не вносите изменения в штепсельную вилку. Не применяйте переходные штекеры для электроинструментов с защитным заземлением.** Неизменные штепсельные вилки и подходящие штепсельные розетки снижают риск поражения электротоком.
- ▶ **Предотвращайте телесный контакт с заземленными поверхностями, как то: с трубами, элементами отопления, кухонными плитами и холодильниками.** При заземлении Вашего тела повышается риск поражения электротоком.
- ▶ **Защищайте электроинструмент от дождя и сырости.** Проникновение воды в электроинструмент повышает риск поражения электротоком.
- ▶ **Не разрешается использовать шнур не по назначению. Никогда не используйте шнур для транспортировки или подвески электроинструмента, или для извлечения вилки из штепсельной розетки. Защищайте шнур от воздействия высоких температур, масла, острых кромок или подвижных частей электроинструмента.** Поврежденный или спутанный шнур повышает риск поражения электротоком.
- ▶ **При работе с электроинструментом под открытым небом применяйте пригодные для этого кабели-удлинители.** Применение пригодного для работы под открытым небом кабеля-удлинителя снижает риск поражения электротоком.
- ▶ **Если невозможно избежать применения электроинструмента в сыром помещении, подключайте электроинструмент через устройство защитного отключения.** Применение устройства защитного отключения снижает риск электрического поражения.

Безопасность людей

- ▶ **Будьте внимательны, следите за тем, что делаете, и продуманно начинайте работу с электроинструментом. Не пользуйтесь электроинструментом в усталом состоянии или под воздействием наркотиков, алкоголя или лекарственных средств.** Один момент невнимательности при работе с электроинструментом может привести к серьезным травмам.
- ▶ **Применяйте средства индивидуальной защиты. Всегда носите защитные очки.** Использование средств индивидуальной защиты, как то: защитной маски, обуви на нескользящей подошве, защитного шлема или средств защиты органов слуха, в зависимости от вида работы с электроинструментом снижает риск получения травм.

- ▶ **Предотвращайте непреднамеренное включение электроинструмента.** Перед тем как подключить электроинструмент к сети и/или к аккумулятору, поднять или переносить электроинструмент, убедитесь, что он выключен. Удержание пальца на выключателе при транспортировке электроинструмента и подключение к сети питания включенного электроинструмента чревато несчастными случаями.
- ▶ **Убирайте установочный инструмент или гаечные ключи до включения электроинструмента.** Инструмент или ключ, находящийся во вращающейся части электроинструмента, может привести к травмам.
- ▶ **Не принимайте неестественное положение корпуса тела.** Всегда занимайте устойчивое положение и сохраняйте равновесие. Благодаря этому Вы можете лучше контролировать электроинструмент в неожиданных ситуациях.
- ▶ **Носите подходящую рабочую одежду. Не носите широкую одежду и украшения. Держите волосы и одежду вдали от подвижных деталей.** Широкая одежда, украшения или длинные волосы могут быть затянуты вращающимися частями.
- ▶ **При наличии возможности установки пылеотсасывающих и пылесборных устройств проверяйте их присоединение и правильное использование.** Применение пылесоса может снизить опасность, создаваемую пылью.
- ▶ **Хорошее знание электроинструментов, полученное в результате частого их использования, не должно приводить к самоуверенности и игнорированию техники безопасности обращения с электроинструментами.** Одно небрежное действие за долю секунды может привести к серьезным травмам.
- ▶ **ВНИМАНИЕ!** В случае возникновения перебоев в работе электроинструмента вследствие полного или частичного прекращения энергоснабжения или повреждения цепи управления энергоснабжением установите выключатель в положение Выкл., убедившись, что он не заблокирован (при его наличии). Отключите сетевую вилку от розетки или отсоедините съемный аккумулятор. Этим предотвращается неконтролируемый повторный запуск.
- ▶ **Квалифицированный персонал** в соответствии с настоящим руководством подразумевает лиц, которые знакомы с регулировкой, монтажом, вводом эксплуатацию обслуживанием электроинструмента.
- ▶ **К работе с электроинструментом допускаются лица** не моложе 18 лет, изучившие техническое описание, инструкцию по эксплуатации и правила безопасности.
- ▶ **Изделие не предназначено для использования лицами** (включая детей) с пониженными физическими, чувственными или умственными способностями или при отсутствии у них жизненного опыта или знаний, если они не находятся под контролем или не проинструктированы об использовании электроинструмента лицом, ответственным за их безопасность.

Применение электроинструмента и обращение с ним

- ▶ **Не перегружайте электроинструмент. Используйте для работы соответствующий специальный электроинструмент.** С подходящим электроинструментом Вы работаете лучше и надежнее в указанном диапазоне мощности.
- ▶ **Не работайте с электроинструментом при неисправном выключателе.** Электроинструмент, который не поддается включению или выключению, опасен и должен быть отремонтирован.
- ▶ **Перед тем как настраивать электроинструмент, заменять принадлежности или убирать электроинструмент на хранение, отключите штепсельную вилку от розетки сети и/или выньте, если это возможно, аккумулятор.** Эта мера предосторожности предотвращает непреднамеренное включение электроинструмента.
- ▶ **Храните электроинструменты в недоступном для детей месте. Не разрешайте пользоваться электроинструментом лицам, которые не знакомы с ним или не читали настоящих инструкций.** Электроинструменты опасны в руках неопытных лиц.
- ▶ **Тщательно ухаживайте за электроинструментом и принадлежностями. Проверяйте безупречную функцию и ход движущихся частей электроинструмента, отсутствие поломок или повреждений, отрицательно влияющих на функцию электроинструмента. Поврежденные части должны быть отремонтированы до использования электроинструмента.** Плохое обслуживание электроинструментов является причиной большого числа несчастных случаев.
- ▶ **Держите режущий инструмент в заточенном и чистом состоянии.** Заботливо ухоженные режущие инструменты с острыми режущими кромками режут легче.
- ▶ **Применяйте электроинструмент, принадлежности, рабочие инструменты и т. п. в соответствии с настоящими инструкциями. Учитывайте при этом рабочие условия и выполняемую работу.** Использование электроинструментов для непредусмотренных работ может привести к опасным ситуациям.
- ▶ **Держите ручки и поверхности захвата сухими и чистыми, следите чтобы на них чтобы на них не было жидкой или консистентной смазки.** Скользкие ручки и поверхности захвата препятствуют безопасному обращению с инструментом и не дают надежно контролировать его в непредвиденных ситуациях.

Сервис

- ▶ **Ремонт электроинструмента должен выполняться только квалифицированным персоналом и только с применением оригинальных запасных частей.** Этим обеспечивается безопасность электроинструмента.

Указания по безопасности для систем тонкого распыления

- ▶ Следите за тем, чтобы рабочее место было чистым, хорошо освещалось и рядом не находились банки с краской или растворителем, ветошь и другие легковоспламеняющиеся материалы. Существует опасность самовозгорания. Всегда имейте наготове функционирующие огнетушители или оборудование для тушения пожара.
- ▶ Обеспечьте достаточный приток воздуха в зоне распыления и достаточное количество свежего воздуха во всем помещении. При испарении легко воспламеняющихся растворителей создается взрывоопасная среда.
- ▶ Не разбрызгивайте и не используйте для очистки материалы с точкой воспламенения ниже 55 °C. Используйте вещества на основе воды, труднолетучих углеводородов и т.п. Легколетучие испаряющиеся растворители создают взрывоопасную среду.
- ▶ Не распыляйте рядом с источниками воспламенения, напр., статических электрических искр, открытого огня, факелов зажигания, горячих предметов, моторов, сигарет и искр от вставки/извлечения электрокабелей или включения/выключения выключателей. Такие источники искр могут привести к воспламенению атмосферы.
- ▶ Не распыляйте материалы, если неизвестно, являются ли они опасными. Незнакомые материалы могут создать опасные условия.

- ▶ Не распыляйте кипяток. Распыляйте только теплую воду (макс. 55 °C) без химических добавок.
- ▶ При распылении или обращении с химическими веществами используйте дополнительные средства индивидуальной защиты, такие как защитные маски или респираторы и перчатки. Ношение средств защиты в таких условиях снижает воздействие опасных веществ.



- ▶ Примите во внимание возможные опасности, исходящие от распыляемого материала. Соблюдайте маркировку на емкости или информацию производителя распыляемого материала, вкл. требования применения средств индивидуальной защиты. Выполняйте указания изготовителя, чтобы снизить риск получения травм, вызванных пожаром, ядами, канцерогенами и т. п.
- ▶ Следите за тем, чтобы на вилке сетевого кабеля и спусковом крючке системы распыления не было следов краски и других жидкостей. Никогда не удерживайте кабель за штекерные соединения. Несоблюдение этих указаний может привести к поражению электрическим током.
- ▶ Не оставляйте детей без присмотра. Дети не должны играть с системой тонкого распыления.

Символы

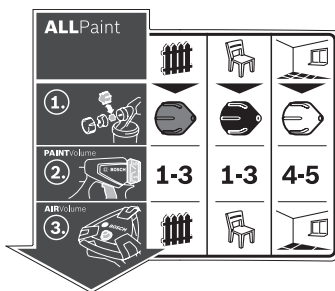

Наклейка по использованию распылителя находится на базовом узле. Верная интерпретация символов поможет Вам правильнее и надежнее работать с пульверизатором.

Символы и их значение

ALLPaint

Пульверизатор пригоден для использования как с глазурями и



Область применения «Древесина/Глазурь»: Распыление глазурей и грунтовок



Область применения «Древесина/Лак»: Распыление водорастворимых эмалевых красок с содержа-



Область применения «Стена»: Распыление дисперсионных и лаковых красок

Подробное описание

(см. „Применение по назначению“, Страница 189)

Символы и их значение

Подробное описание

лаками, так и с настенными красками.

нием растворителей, прозрачных лаков и масел

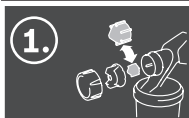

Шаг 1:
Выбор правильного колпачка сопла



Для области применения «Древесина/Глазурь» используйте серый колпачок сопла (11)



Для области применения «Древесина/Лак» используйте черный колпачок сопла (12)



Для области применения «Стена» используйте белый колпачок сопла (10)

(см. „Замена колпачка сопла (см. рис. В1–В2)“, Страница 190)



Шаг 2:
Настройка количества распыляемого материала

1-3

Для области применения «Древесина/Глазурь» поставьте колесико (4) на ступень 1, 2 или 3

1-3

Для области применения «Древесина/Лак» поставьте колесико (4) на ступень 1, 2 или 3

4-5

Для области применения «Стена» поставьте колесико (4) на ступень 4 или 5

(см. „Настройка количества распыляемого материала (см. рис. J)“, Страница 193)

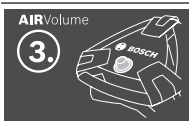

Шаг 3:
Настройка расхода воздуха



Настройте область применения «Древесина/Глазурь» на регуляторе расхода воздуха (25)



Настройте область применения «Древесина/Лак» на регуляторе расхода воздуха (25)



Настройте область применения «Стена» на регуляторе расхода воздуха (25)

(см. „Настройка расхода воздуха (см. рис. D)“, Страница 193)

Описание продукта и услуг



Прочтите все указания и инструкции по технике безопасности. Несоблюдение указаний по технике безопасности и инструкций может привести к поражению электрическим током, пожару и/или тяжелым травмам.

Пожалуйста, соблюдайте иллюстрации в начале руководства по эксплуатации.

Применение по назначению

Электроинструмент предназначен для распыления всех распространенных типов красок: дисперсионных и латексных красок (краски для стен), красок на основе растворителей и вододисперсионных красок, глазури, грунтовок, пропиток, прозрачных лаков (ALLPaint), масел и воды.

Электроинструмент не пригоден для работы с щелочными растворами, морилками, кислотосодержащими материалами для нанесения покрытия, средствами дезинфекции, пестицидами и фасадными красками.

Изображенные составные части

Нумерация представленных компонентов выполнена по изображению на странице с иллюстрациями.

(1) Пистолет-распылитель

- (2) Воздушный колпачок
- (3) Накладная гайка
- (4) Установочное колесико распыляемого количества краски
- (5) Спусковой рычаг
- (6) Стопорное кольцо
- (7) Емкость для распыляемой краски
- (8) Запасная емкость для распыляемого материала
- (9) Шланговый штуцер (пистолет-распылитель)
- (10) Колпачок сопла (белый: для области применения «Стена»)
- (11) Колпачок сопла (серый: для области применения «Древесина/Глазурь»)
- (12) Колпачок сопла (черный: для области применения «Древесина/Лак»)
- (13) Сетчатый наливной фильтр
- (14) Ведро для переливания¹⁾
- (15) Игла распылителя
- (16) Уплотнительная прокладка емкости
- (17) Сифонная трубка
- (18) Вентиляционное отверстие

- (19) Канал для краски
- (20) Воздушный шланг
- (21) Байонетный затвор
- (22) Базовый узел
- (23) Ручка для переноски
- (24) Удерживающий зажим
- (25) Кнопка включения/выключения с регулятором расхода воздуха
- (26) Присоединение шланга (базовый блок)
- (27) Отсек для принадлежностей
- (28) Щетка для чистки
- (29) Крышка воздушного фильтра
- (30) Воздушный фильтр

а) Изображенные или описанные принадлежности не входят в стандартный объем поставки. Полный ассортимент принадлежностей Вы найдете в нашей программе принадлежностей.

Технические данные

Система тонкого распыления		PFS 5000 E
Товарный номер		3 603 B07 2..
Ном. потребляемая мощность	Вт	1200
Производительность	мл/мин	500
Затраты времени на покраску 3 м ²	мин.	1
Объем емкости для краски	мл	1000
Длина воздушного шланга	м	4
Масса согласно EPTA-Procedure 01:2014	кг	4,9
Класс защиты		□ / II

Параметры указаны для номинального напряжения [U] 230 В. При других значениях напряжения, а также в специфическом для страны исполнении инструмента возможны иные параметры.

Данные по шуму и вибрации

Шумовая эмиссия определена в соответствии с EN 62841-1.

A-взвешенный уровень звукового давления от электроинструмента обычно составляет: **84 дБ(A)**; уровень звуковой мощности **95 дБ(A)**. Погрешность K = **3 дБ**.

Используйте средства защиты органов слуха!

Суммарная вибрация a_h (векторная сумма трех направлений) и погрешность K определены в соответствии с

EN 62841-1:

$$a_h < 2,5 \text{ м/с}^2, K = 1,5 \text{ м/с}^2.$$

Указанные в настоящих инструкциях уровень вибрации и значение шумовой эмиссии измерены по методике измерения, прописанной в стандарте, и могут быть использованы для сравнения электроинструментов. Они также пригодны для предварительной оценки уровня вибрации и шумовой эмиссии.

Уровень вибрации и значение шумовой эмиссии указаны для основных видов работы с электроинструментом. Однако если электроинструмент будет использован для выполнения других работ с применением непредусмотренных изготовителем рабочих инструментов или техническое обслуживание не будет отвечать предписаниям, то значения уровня вибрации и шумовой эмиссии могут быть иными. Это может значительно повысить общий уровень вибрации и общую шумовую эмиссию в течение всей продолжительности работы.

Для точной оценки уровня вибрации и шумовой эмиссии в течение определенного временного интервала нужно учитывать также и время, когда инструмент выключен или, хотя и включен, но не находится в работе. Это может значительно сократить уровень вибрации и шумовую эмиссию в пересчете на полное рабочее время.

Предусмотрите дополнительные меры безопасности для защиты оператора от воздействия вибрации, например: техническое обслуживание электроинструмента и рабочих инструментов, меры по поддержанию рук в тепле, организация технологических процессов.

Сборка

- **Перед любыми манипуляциями с электроинструментом вытаскивайте штепсель из розетки.**
- **Удостоверьтесь, что пистолет-распылитель и базовый узел собраны полностью и со всеми уплотнениями.** Только в таком случае обеспечена функциональность и безопасность пульверизатора.

Присоединение воздушного шланга (см. рис. A1–A3)

- Откройте фиксатор (24) и полностью разверните воздушный шланг (20) с базового узла (22).

Присоединение базового блока:

- Прочно вставьте байонетный затвор (21) воздушного шланга в соответствии со стрелками в пазы патрубка (26) на базовом узле.
- Поверните байонетный затвор на четверть оборота по часовой стрелке.

Присоединение к пистолету-распылителю:

- Прочно вставьте второй байонетный затвор (21) воздушного шланга в соответствии со стрелками в пазы патрубка (9) на пистолете-распылителе.
- Поверните байонетный затвор на четверть оборота по часовой стрелке.

Указание: Перед тем, как заливать распыляемый материал, отсоедините воздушный шланг (20) (поворот байонетного затвора (21) на четверть оборота против часовой стрелки); извлеките байонетный затвор (21) из патрубка (9).

Замена колпачка сопла (см. рис. B1–B2)

Пульверизатор поставляется с тремя колпачками:

	Колпачок сопла		
	(10)	(11)	(12)
Цвет	белый	серый	черный
Состояние при поставке	монтирован	в отсеке для принадлежностей (27) под фиксатором (24)	
Область применения	«Стена»	«Древесина/Глазурь»	«Древесина/Лак»

Указание: Перед выбором колпачка сопла проверьте распыляемый материал, размешав его. Для распыления жидкотекучего материала (напр., краски для древесины) лучше использовать серый колпачок сопла (11) или черный колпачок сопла (12), для распыления густого материала (напр., краски для стен) лучше использовать белый колпачок сопла (10).

- Чтобы поменять колпачок сопла, открутите накидную гайку (3).
- Снимите воздушный колпачок (2).
- Открутите установленный колпачок сопла.
- Откройте фиксатор (24) и возьмите нужный колпачок сопла в отсеке для принадлежностей (27).
- Накрутите нужный колпачок сопла на резьбу пистолета-распылителя.
- Наденьте воздушный колпачок (2) на колпачок сопла и туго зажмите накидной гайкой (3).

Работа с инструментом

- ▶ **Перед любыми манипуляциями с электроинструментом вытаскивайте штепсель из розетки.**

Подготовка эксплуатации

- ▶ **Не допускается выполнять работы по окраске распылением рядом с водными резервуарами или на соседних площадях непосредственно в водосборном бассейне.**
- ▶ При приобретении красок, лаков и распыляемых средств обращайте внимание на их экологичность.

Подготовка поверхности для нанесения краски

Обрабатываемая поверхность должна быть чистой, сухой и обезжиренной.

- Гладким поверхностям придайте шероховатость и затем очистите их от шлифовальной пыли.

Во время работы возможно загрязнение не закрытых поверхностей образующимся при распылении туманом. Поэтому тщательно подготавливайте окружение окрашиваемой поверхности:

- Полностью закройте все полы, мебель, двери, окна, дверные и оконные рамы и т. д. Закройте полы, например, малярным флизелином.
- Закрепите укрывной материал. Недостаточно закрепленный укрывной материал может сместиться или начать развиваться под воздействием мощного потока воздуха.

- ▶ **Надежно закройте все розетки и выключатели.**

Открытые розетки и выключатели могут привести к короткому замыканию и повысить риск поражения электрическим током.

Подготовка распыляемого материала

- ▶ **При разведении учитывайте сочетаемость распыляемого материала с растворителем.** При применении неподходящего растворителя возможно возникновение комков, которые засоряют распылитель.
- ▶ **При разбавлении распыляемого материала следите за тем, чтобы точка воспламенения смеси после разбавления превышала 55 °С.** При разбавлении, напр., содержащих растворители лаков, точка воспламенения снижается.
- ▶ **Обратите внимание на информацию, предоставленную производителем краски о возможности распыления, например, в спецификации или паспортных данных прибора. Не распыляйте краски, которые, по заявлению производителя, не подходят для такого способа применения.**

- Хорошо перемешайте краску. Использование распыляемого материала при комнатной температуре способствует лучшему распылению.
- При необходимости разбавьте распыляемый материал. Если в ходе тестового распыления не удастся добиться соответствующего характера распыления, разбавляйте в пропорции 5 % до достижения оптимального характера распыления.

Распыляемый материал	Рекомендуемое разбавление
Средство для защиты древесины, масло, грунтовка, пропитка, вода	0 %
Разбавляемые растворителем или водой (рекомендуется) эмалевые краски, глазури, грунтовки для защиты от ржавчины, лаки для нагревательных приборов, толстослойные глазури	0–5 %
Дисперсионные и латексные краски (для стен)	минимум 5 %

Таблица разбавления

Распыляемый материал [мл]	Растворитель [мл] для разбавления		
	5 %	10 %	15 %
300	15	30	45
400	20	40	60
500	25	50	75
600	30	60	90
700	35	70	105
800	40	80	120

Заливка распыляемого материала (см. рис. C1–C2)

Указание: Перед тем, как заливать распыляемый материал, отсоедините воздушный шланг (20) (поворот байонетного затвора (21) на четверть оборота против часовой стрелки; извлеките байонетный затвор (21) из патрубка (9)).

– При использовании больших емкостей перелейте распыляемый материал при необходимости в небольшое ведро для переливания (14) (напр, краску для стен 10 л в пустое ведро емкостью 2,5 или 5,0 л).

– Одной рукой крепко держите пистолет-распылитель, другой рукой поверните емкость (7) в направлении символа "открыть".



– Снимите пистолет-распылитель с емкости (7).

– Если Вы работаете с уже начатым распыляемым материалом, обязательно вставляйте очищенный сетчатый наливной фильтр (13) на емкость (7), чтобы при наливании задержать возможные комки краски.

– Залейте распыляемый материал **максимум до отметки 1000** в емкость (7).

– Установите пистолет-распылитель на емкость (7). Поверните емкость (7) в направлении символа «закрывать», чтобы стопорное кольцо (6) отчетливо вошло в зацепление.



– Выполните пробное распыления на тестовой поверхности.

При получении оптимального рисунка распыления можно начинать распыление.

или

Если результат распыления неудовлетворительный или краска вообще не выходит: (см. „Устранение неисправностей“, Страница 196)

Включение электроинструмента

► **Учитывайте напряжение в сети!** Напряжение источника питания должно соответствовать данным на заводской табличке электроинструмента.

► **Следите за тем, чтобы базовый узел не засасывал пыль и загрязнения во время работы.**

► **Осторожно, на базовый узел не должны попадать брызги.**

► **Если во время распыления жидкость выходит, кроме предусмотренного сопла, также и из других мест, прекратите распыление и приведите пистолет-распылитель в должное состояние.** Существует опасность поражения электрическим током.

► **Не направляйте струю краски на себя, других лиц и животных.**

Включение (см. рис. D)

– Проверьте, правильный ли колпачок сопла установлен. (см. „Замена колпачка сопла (см. рис. B1–B2)“, Страница 190)

– Вставьте вилку шнура сети в штепсельную розетку.

– Возьмите пистолет-распылитель в руку и направьте его на обрабатываемую поверхность.

– Для включения нажмите на выключатель (25).

– Для регулирования потока воздуха установите выключатель (25) на соответствующую область применения (см. „Настройка расхода воздуха (см. рис. D)“, Страница 193).

– Нажмите на спусковой рычаг (5) пистолета-распылителя.

Указание: При включенном базовом узле из воздушного колпачка (2) всегда выходит воздух.

Выключение

– Отпустите спусковой рычаг (5) и нажмите для выключения на выключатель (25).

– Выньте вилку шнура сети из штепсельной розетки.

Указания по применению

Распыление (см. рис. E–H)

Указание: учитывайте направление ветра при использовании электроинструмента на открытом воздухе.

– Сначала выполните пробное распыление и настройте рисунок распыления и подачу распыляемого материала.

См. настройки в следующих разделах.

– Обязательно держите распылитель под прямым углом к обрабатываемой поверхности на одинаковом расстоянии около 20–25 см.

– Процесс распыления начинайте за пределами обрабатываемой поверхности.

– Водите распылителем в зависимости от настроенной струи равномерно в горизонтальном или вертикальном направлении.

Для создания ровной поверхности работайте внахлест с заходом на 4–5 см.

– При распылении на лежащие предметы или над головой держите распылитель слегка под наклоном и отходите назад от обрабатываемой поверхности.

Опасность спотыкания! Учитывайте возможные препятствия.

– Не прерывайте распыление в пределах обрабатываемой площади.

Для однородного качества поверхности распылитель нужно вести равномерно.

Нанесение с разного расстояния и угла распыления ведет к образованию густого тумана и в результате к неравномерной поверхности.

– Процесс распыления заканчивайте за пределами обрабатываемой поверхности.

Никогда не распыляйте материала до последней капли. Если сифонная трубка не полностью утоплена в распыляемый материал, струя прерывается и покраска приобретает неравномерный характер на поверхности.





– После перерывов или повторного наполнения контейнера (7) проверьте колпачок сопла (10)/(11)/(12) и воздушный колпачок (2) и при необходимости очистите их.

- Если распыляемый материал собрался на воздушном колпачке (2) или на колпачке сопла, прочистите их входящей в комплект поставки щеткой для очистки (28) или обычным ершиком.

Настройка рисунка распыления (см. рис. I)

► **Никогда не приводите в действие спусковой рычаг (5), во время настройки воздушного колпачка (2).**

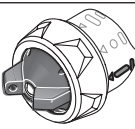
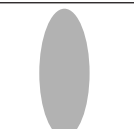
- Поверните воздушный колпачок (2) в требуемое положение.

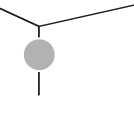
Воздушный колпачок	Струя краски	Применение
		Горизонтальная плоская струя для вертикального направления работы
		Вертикальная плоская струя для горизонтального направления работы
		Круглая струя для углов, кромок и труднодоступных мест

Настройка количества распыляемого материала (см. рис. J)

(PAINTVolume)

- Поверните колесико (4), чтобы настроить нужное количество распыляемого материала:
ступени 1/2/3: область применения «Древесина/Глазурь/Лак»,
ступени 4/5: область применения «Стена».
- Начните с пробного распыления на уровне 1 и увеличивайте количество распыляемого материала до получения желаемого характера распыления. Если характер распыления не соответствует вашим требованиям, разбавьте распыляемый материал в пропорции 5 % (см. „Подготовка распыляемого материала“, Страница 191).

Обратите внимание: интенсивность распыления краски в значительной степени зависит от скорости движения.

К-во распыляемого материала - Настройка

- Слишком много материала на обработанной площади
- Уменьшите количество распыляемого материала.
- Уменьшите ступень на одну единицу.



К-во распыляемого материала - Настройка

- Слишком мало материала на обработанной площади
- Увеличьте количество распыляемого материала.
- Увеличьте ступень на одну единицу.



Настройка расхода воздуха (см. рис. D)

(AIRVolume)

- Поворотом регулятора потока воздуха (25) установите соответствующую область применения, чтобы настроить правильное количество воздуха и давление для используемого распыляемого материала. Начинать с миним./области применения «Древесина/Глазурь».

Настройка области применения

жидкотекучий распыляемый материал густой распыляемый материал



Область применения «Древесина/Глазурь»



Область применения «Древесина/Лак»



Область применения «Стена»

В пределах области применения поток воздуха и давление можно регулировать плавно.

Сильный красочный туман:

Необходимо уменьшить расход воздуха.

- Поверните регулятор потока воздуха (25) влево.

Слишком грубое распыление:

Необходимо увеличить расход воздуха.

- Поверните регулятор потока воздуха (25) влево.

Увлажнение обоев

Чтобы упростить снятие старых обоев, можно сбрызнуть их теплой водой (макс. 55 °C). Используйте для этого серый колпачок сопла (11).

Перерывы в работе и транспортировка (см. рис. K-L)

Для легкой переноски пульверизатора на базовом узле предусмотрена ручка для переноски (23).

Снизу базового узла **(22)** предусмотрены ролики. Во время работы базовый узел можно тянуть за собой за воздушный шланг **(20)**.

Во время перерыва в работе пистолет-распылитель **(1)** можно поставить на ровную рабочую поверхность. Так из него не будет вытекать распыляемый материал.

► **Всегда ставьте заполненный распыляемым материалом пистолет-распылитель ровно и ставьте его на ровную поверхность.** Из лежащего пистолета-распылителя может вытекать распыляемый материал.

Техобслуживание и сервис

Техобслуживание и очистка

- **Перед любыми манипуляциями с электроинструментом вытаскивайте штепсель из розетки.**
- **Для обеспечения качественной и безопасной работы содержите электроинструмент и вентиляционные прорези в чистоте.**

Если требуется поменять шнур, во избежание опасности обращайтесь на фирму **Bosch** или в авторизованную сервисную мастерскую для электроинструментов **Bosch**.

► **Каждый раз после работы с пульверизатором сразу тщательно очищайте все его детали и в особенности детали, соприкасающиеся с краской.** Должная очистка является предпосылкой для безупречной и безопасной работы распылителя. Если очистка не производится или производится неправильно, гарантия утрачивается.

Реализацию продукции разрешается производить в магазинах, отделах (секциях), павильонах и киосках, обеспечивающих сохранность продукции, исключающих попадание на неё атмосферных осадков и воздействие источников повышенных температур (резкого перепада температур), в том числе солнечных лучей.

Продавец (изготовитель) обязан предоставить покупателю необходимую и достоверную информацию о продукции, обеспечивающую возможность её правильного выбора. Информация о продукции в обязательном порядке должна содержать сведения, перечень которых установлен законодательством Российской Федерации.

Если приобретаемая потребителем продукция была в употреблении или в ней устранился недостаток (недостатки), потребителю должна быть предоставлена информация об этом.

В процессе реализации продукции должны выполняться следующие требования безопасности:

- Продавец обязан довести до сведения покупателя фирменное наименование своей организации, место её нахождения (адрес) и режим её работы;
- Образцы продукции в торговых помещениях должны обеспечивать возможность ознакомления покупателя с надписями на изделиях и исключать любые самостоятельные действия покупателей с изделиями, приводящие к запуску изделий, кроме визуального осмотра;

- Продавец обязан довести до сведения покупателя информацию о подтверждении соответствия этих изделий установленным требованиям, о наличии сертификатов или деклараций о соответствии;
- Запрещается реализация продукции при отсутствии (утрате) её идентификационных признаков, с истёкшим сроком годности, следами порчи и без инструкции (руководства) по эксплуатации, обязательного сертификата соответствия либо знака соответствия.

Очистка после использования красок на водной основе (см. рис. М)

Всегда очищайте распылитель и контейнер для распыляемого материала теплой водой.

Никогда не прочищайте форсунки и вентиляционные отверстия острыми предметами.

- Выключите базовый блок **(22)** и снимите воздушный шланг **(20)** с распылителя **(1)**.
- Отсоедините контейнер **(7)** от распылителя **(1)**. Удерживая контейнер **(7)** под сифонной трубкой **(17)**, нажмите на переключатель **(5)** распылителя, чтобы распыляемый материал стек обратно в контейнер.
- Опорожните контейнер **(7)** полностью. Распыляемый материал можно хранить в герметичном контейнере для краски для дальнейшего использования. Используйте, например, новый контейнер **(8)** с крышкой или оригинальный контейнер для распыляемого материала.
- Очистите контейнер **(7)**.
- Снимите сифонную трубку **(17)** вместе с уплотнением **(16)** и тщательно промойте. Прикрепите сифонную трубку **(17)** вместе с уплотнением **(16)** обратно к распылителю.
- Наполните контейнер **(7)** теплой водой и закрепите его на распылителе **(1)**.
- Присоедините воздушный шланг **(20)** к распылителю **(1)**.
- Распыляйте до тех пор, пока не пойдет только чистая вода. При необходимости наполните контейнер теплой водой еще раз.
- Снимите воздушный шланг **(20)** с базового блока **(22)** и с распылителя **(1)**.
- При необходимости очистите базовый узел тряпкой и после этого уберите базовый узел **(22)** и шланг для подачи воздуха **(20)** из зоны очистки.
- Снимите накидную гайку **(3)**, воздушный колпачок **(2)**, используемый колпачок сопла **(10)/(11)/(12)** и сифонную трубку **(17)** вместе с уплотнением **(16)**.
- Очистите в ведре с теплой водой все детали, по которым проходит краска, щеткой для очистки **(28)** или обычным ершиком. Очистите также канал для краски **(19)** распылителя **(1)**.
- Проверьте, нет ли распыляемого материала и повреждений в сифонной трубке **(17)** и на уплотнительной прокладке емкости **(16)**.

- Очистите вентиляционное отверстие **(18)** щеткой для очистки **(28)**.
- При необходимости основательно очистите сетчатый фильтр **(13)** теплой водой.
- Очистите контейнер **(7)** и распылитель **(1)** снаружи влажной тканевой салфеткой.
- Перед сборкой дайте всем элементам как следует просохнуть.
- Опять соберите систему тонкого распыления в обратной последовательности.
Сдвиньте уплотнительную прокладку емкости **(16)** снова вверх в паз сифонной трубки **(17)**.
Убедитесь, что уплотнительная прокладка по всему периметру находится в пазу сифонной трубки в целях надежной герметизации распылителя.
Проследите за тем, чтобы сифонная трубка **(17)** снова была до упора надета на канал для краски **(19)**.

Очистка после использования красок на основе растворителя (см. рис М)

Очищайте распылитель и контейнер для распыляемого материала всегда с соответствующим средством для разбавления используемого материала.

Никогда не прочищайте форсунки и вентиляционные отверстия острыми предметами.

При очистке растворителями и при работе с красками на их основе надевайте соответствующие защитные перчатки.

- Выключите базовый блок **(22)** и снимите воздушный шланг **(20)** с распылителя **(1)**.
- При необходимости очистите базовый узел тряпкой, смоченной растворителем, и после этого уберите базовый узел **(22)** и шланг для подачи воздуха **(20)** из зоны очистки.
- Отсоедините контейнер **(7)** от распылителя **(1)**.
Удерживая контейнер **(7)** под сифонной трубкой **(17)**, нажмите на переключатель **(5)** распылителя, чтобы распыляемый материал стек обратно в контейнер.
- Опорожните контейнер **(7)** полностью.
Распыляемый материал можно хранить в герметичном контейнере для краски для дальнейшего использования. Используйте, например, новый контейнер **(8)** с крышкой или оригинальный контейнер для распыляемого материала.
- Очистите контейнер **(7)**.
- Снимите сифонную трубку **(17)** вместе с уплотнением **(16)** и тщательно промойте.
Прикрепите сифонную трубку **(17)** вместе с уплотнением **(16)** обратно к распылителю.
- Наполните контейнер **(7)** наполовину растворителем и закрепите его на распылителе **(1)**.
- Встряхните несколько раз распылитель.
При этом будьте осторожны, не распыляйте растворитель. **Взрывоопасно.**
- Отсоедините контейнер **(7)** от распылителя **(1)** и полностью перелейте его содержимое в герметичную емкость для материала.

- Снимите накидную гайку **(3)**, воздушный колпачок **(2)**, используемый колпачок сопла **(10)/(11)/(12)** и сифонную трубку **(17)** вместе с уплотнением **(16)**.
- Очистите в ведре с растворителем все детали, по которым проходит краска, щеткой для очистки **(28)** или обычным ершиком. Очистите также канал для краски **(19)** распылителя **(1)**.
- Проверьте, нет ли распыляемого материала и повреждений в сифонной трубке **(17)** и на уплотнительной прокладке емкости **(16)**.
При необходимости еще раз прочистите уплотнение **(16)** растворителем.
- Очистите вентиляционное отверстие **(18)** щеткой для очистки **(28)**.
- При необходимости основательно очистите сетчатый фильтр **(13)** растворителем.
- Очистите контейнер **(7)** и распылитель **(1)** снаружи тканевой салфеткой, смоченной растворителем.
- Перед сборкой дайте всем элементам как следует просохнуть.
- Опять соберите систему тонкого распыления в обратной последовательности.
Сдвиньте уплотнительную прокладку емкости **(16)** снова вверх в паз сифонной трубки **(17)**.
Убедитесь, что уплотнительная прокладка по всему периметру находится в пазу сифонной трубки в целях надежной герметизации распылителя.
Проследите за тем, чтобы сифонная трубка **(17)** снова была до упора надета на канал для краски **(19)**.

Очистка воздушного фильтра (см. рис. N)

Воздушный фильтр **(30)** нужно время от времени прочищать. При сильном загрязнении воздушного фильтра его нужно заменить.

- Откройте крышку воздушного фильтра **(29)**.
- Извлеките воздушный фильтр **(30)**.
- Легкое загрязнение:
Выбейте воздушный фильтр **(30)**.
или
Сильное загрязнение:
Очистите воздушный фильтр **(30)** под проточной водой и после этого хорошо просушите его во избежание образования плесени.
или
Замените воздушный фильтр **(30)**.
- Снова установите воздушный фильтр.
- Снова закройте крышку воздушного фильтра **(29)**.
- ▶ **Не используйте систему тонкого распыления без воздушного фильтра.** Частицы грязи могут попасть в моторный отсек и привести к его повреждению.

Утилизация материала

Загрязненный разбавитель, остатки распыляемого материала и, при наличии, остатки разбавителя необходимо утилизировать соответствующим и экологически безопасным способом. Соблюдайте указания производителя

относительно утилизации и местные предписания относительно утилизации специальных отходов. Вредные для окружающей среды реактивы не должны попадать в грунтовые воды или в водоемы. Не выливайте вредные для окружающей среды реактивы в канализацию!

Подшипник

- Прежде чем положить пульверизатор на хранение, тщательно очистите его, и дайте все частям хорошо просохнуть до сборки.

Устранение неисправностей

Проблема	Причина	Устранение
Краска плохо покрывает поверхность	Недостаточное количество краски	Поверните колесико (4) на 5
	Большое расстояние к обрабатываемой площади	Уменьшить расстояние распыления
	Мало краски на площади, недостаточное число ходов распыления	Увеличить число ходов распыления
Распыление краски после нанесения	Вязкая краска	Еще раз разбавьте краску и произведите пробное распыление
	Слишком много краски нанесено	Поверните колесико (4) на 1
	Слишком маленькое расстояние до обрабатываемой площади	Увеличить расстояние распыления
	Жидкая краска	Добавьте оригинальной краски
Слишком грубое распыление	Слишком часто покрывали одно и то же место краской	Снять краску и при второй попытке реже распылять на одном и том же месте
	Большое количество краски	Поверните колесико (4) на 1
	Малый поток воздуха	Поверните регулятор потока воздуха (25) вправо
	Установлен белый колпачок сопла (10) (слишком большой диаметр сопла)	Установите серый колпачок сопла (11) или черный колпачок сопла (12)
	Игла распылителя (15) загрязнена	Прочистите иглу распылителя
	Вязкая краска	Еще раз разбавьте краску и произведите пробное распыление
Сильный красочный туман	Воздушный фильтр (30) сильно загрязнен	Поменяйте воздушный фильтр
	Слишком много краски нанесено	Поверните колесико (4) на 1
	Слишком большой поток воздуха	Поверните регулятор потока воздуха (25) влево
Пульсация струи краски	Большое расстояние к обрабатываемой площади	Уменьшить расстояние распыления
	Мало краски в емкости	Залейте краску
	Забилось вентиляционное отверстие (18) на сифонной трубке (17)	Очистите сифонную трубку и вентиляционное отверстие
	Сифонная трубка (17) не закреплена	Наденьте сифонную трубку до упора на канал для краски (19)
	Прокладка емкости (16) отсутствует в пазу сифонной трубки (17) или установлена неправильно	Вложите прокладку емкости по всему периметру точно в паз сифонной трубки
	Колпачок сопла (10)/(11)/(12) сидит неплотно	Подтяните колпачок сопла
	Воздушный фильтр (30) сильно загрязнен	Поменяйте воздушный фильтр
Вязкая краска	Еще раз разбавьте краску и произведите пробное распыление	

Проблема	Причина	Устранение
Распыляемый материал подтекает по колпачку сопла	Отложения распыляемого материала на колпачке сопла (10)/(11)/(12) , игле распылителя (15) и воздушном колпачке (2)	Очистите колпачок сопла, иглу распылителя и воздушный колпачок
	Колпачок сопла (10)/(11)/(12) сидит неплотно	Подтяните колпачок сопла
Из колпачка сопла не выходит распыляемый материал	Базовый узел выключен	Нажмите на выключатель (25)
	В емкости (7) отсутствует напор, т.к. емкость неполностью закрыта	Поверните емкость (7) в направлении символа "закрыто", чтобы стопорное кольцо (6) отчетливо вошло в зацепление
	Сифонная трубка (17) не закреплена	Наденьте сифонную трубку до упора на канал для краски (19)
	Игла распылителя (15) забилась	Прочистите иглу распылителя
	Сифонная трубка (17) забилась	Очистите сифонную трубку
	Забилось вентиляционное отверстие (18) на сифонной трубке (17)	Очистите сифонную трубку и вентиляционное отверстие
	Прокладка емкости (16) отсутствует в пазу сифонной трубки или повреждена	Наденьте (новое) уплотнение на сифонную трубку и установите его в паз
	Вязкая краска	Еще раз разбавьте краску и произведите пробное распыление
Распыляемый материал содержит загрязнения (комки краски)	Полностью опорожните пистолет-распылитель и очистите его; заливайте распыляемый материал через сетчатый фильтр (13)	

Сервис и консультирование по вопросам применения

Сервисный отдел ответит на все Ваши вопросы по ремонту и обслуживанию Вашего продукта, а также по запчастям. Изображения с пространственным разделением делателей и информацию по запчастям можно посмотреть также по адресу: www.bosch-pt.com
Коллектив сотрудников Bosch, представляющий консультации на предмет использования продукции, с удовольствием ответит на все Ваши вопросы относительно нашей продукции и ее принадлежностей.

Пожалуйста, во всех запросах и заказах запчастей обязательно указывайте 10-значный товарный номер по заводской табличке изделия.

Для региона: Россия, Беларусь, Казахстан, Украина

Гарантийное обслуживание и ремонт электроинструмента, с соблюдением требований и норм изготовителя производятся на территории всех стран только в фирменных или авторизованных сервисных центрах «Роберт Бош». **ПРЕДУПРЕЖДЕНИЕ!** Использование контрафактной продукции опасно в эксплуатации, может привести к ущербу для Вашего здоровья. Изготовление и распространение контрафактной продукции преследуется по Закону в административном и уголовном порядке.

Россия

Уполномоченная изготовителем организация:
ООО «Роберт Бош» Вашутинское шоссе, вл. 24
141400, г. Химки, Московская обл.
Тел.: +7 800 100 8007

E-Mail: info.powertools@ru.bosch.com
www.bosch-pt.ru

Дополнительные адреса сервисных центров вы найдете по ссылке:

www.bosch-pt.com/serviceaddresses

В случае выхода электроинструмента из строя в течение гарантийного срока эксплуатации по вине изготовителя, владелец имеет право на бесплатный гарантийный ремонт, при соблюдении следующих условий:

- отсутствие механических повреждений;
- отсутствие признаков нарушения требований руководства по эксплуатации
- наличие в руководстве по эксплуатации отметки производителя о продаже и подписи покупателя;
- соответствие серийного номера электроинструмента и серийному номеру в гарантийном талоне;
- отсутствие следов некавалифицированного ремонта.

Гарантия не распространяется на:

- любые поломки, связанные с форс-мажорными обстоятельствами;
- нормальный износ: электроинструмента, так же, как и все электрические.

Гарантией не покрывается ремонт, потребность в котором возникает вследствие нормального износа, сокращающего срок службы таких частей инструмента, как

- присоединительные контакты, провода, щётки и т.п.:
- естественный износ (полная выработка ресурса);
- оборудование и его части, выход из строя которых стал следствием неправильной установки, несанкцио-

- нированної модифікації, неправильного використання, порушення правил обслуговування або зберігання;
- несправності, виниклих в результаті перегрузки електроінструмента. (К безумовним ознакам перегрузки інструмента належать: поява кольору пережогів, деформація або розплавлення деталей і вузлів електроінструмента, потемніння або обугливання ізоляції проводів електродвигача під дією високої температури.)

Утилізація

Отслуживши свій термін експлуатації, електроінструмент, належності і упаковку слід здавати на екологічно чисту рециркуляцію відходів.



Утилізуйте електроінструмент окремо від побутового мусору!

Тільки для країн-членів ЄС:

Відповідно до Європейської директиви 2012/19/EU про обробку електричних і електронних пристроїв та їх перетворення в національному законодавстві непридатні електронні пристрої потрібно збирати окремо і здавати на екологічно чисту рециркуляцію.

При неправильній утилізації оброблені електричні і електронні пристрої можуть мати шкідливі впливи на навколишнє середовище і здоров'я людини через наявність в них небезпечних речовин.

Українська

Вказівки з техніки безпеки

Загальні вказівки з техніки безпеки для електроінструментів

⚠ ПОПЕРЕДЖЕННЯ

Прочитайте всі вказівки з техніки безпеки, інструкції, ілюстрації та специфікації, надані з цим

електроінструментом. Невиконання усіх поданих нижче інструкцій може призвести до ураження електричним струмом, пожежі і/або серйозної травми.

Добре зберігайте на майбутнє ці попередження і вказівки.

Під поняттям «електроінструмент» в цих застереженнях мається на увазі електроінструмент, що працює від мережі (з електрокабелем) або від акумуляторної батареї (без електрокабелю).

Безпека на робочому місці

- ▶ **Тримайте своє робоче місце в чистоті і забезпечте добре освітлення робочого місця.** Безлад або погане освітлення на робочому місці можуть призвести до нещасних випадків.

- ▶ **Не працюйте з електроінструментом у середовищі, де існує небезпека вибуху внаслідок присутності горючих рідин, газів або пилу.** Електроінструменти можуть породжувати іскри, від яких може займатися пил або пари.
- ▶ **Під час праці з електроінструментом не підпускайте до робочого місця дітей та інших людей.** Ви можете втратити контроль над електроінструментом, якщо Ви не будете зосереджені на виконанні роботи.

Електрична безпека

- ▶ **Штепсель електроінструмента повинен пасувати до розетки. Не дозволяється міняти щось в штепселі. Для роботи з електроінструментами, що мають захисне заземлення, не використовуйте адаптери.** Використання оригінального штепселя та належної розетки зменшує ризик ураження електричним струмом.
- ▶ **Уникайте контакту частин тіла із заземленими поверхнями, напр., трубами, батареями опалення, плитами та холодильниками.** Коли Ваше тіло заземлене, існує збільшена небезпека ураження електричним струмом.
- ▶ **Захищайте електроінструменти від дощу і вологи.** Попадання води в електроінструмент збільшує ризик ураження електричним струмом.
- ▶ **Не використовуйте мережний шнур живлення не за призначенням. Ніколи не використовуйте мережний шнур для перенесення або перетягування електроінструмента або витягання штепселя з розетки. Захищайте кабель від тепла, мастила, гострих країв та рухомих деталей електроінструмента.** Пошкоджений або закручений кабель збільшує ризик ураження електричним струмом.
- ▶ **Для зовнішніх робіт обов'язково використовуйте лише такий подовжувач, що придатний для зовнішніх робіт.** Використання подовжувача, що розрахований на зовнішні роботи, зменшує ризик ураження електричним струмом.
- ▶ **Якщо не можна запобігти використанню електроінструмента у вологому середовищі, використовуйте пристрій захисного вимкнення.** Використання пристрою захисного вимкнення зменшує ризик ураження електричним струмом.

Безпека людей

- ▶ **Будьте уважними, слідкуйте за тим, що Ви робите, та розсудливо поведіться під час роботи з електроінструментом. Не користуйтеся електроінструментом, якщо Ви стомлені або знаходитесь під дією наркотиків, спиртних напоїв або ліків.** Мить неувважності при користуванні електроінструментом може призвести до серйозних травм.
- ▶ **Використовуйте засоби індивідуального захисту. Завжди вдягайте захисні окуляри.** Застосування

засобів індивідуального захисту для відповідних умов, наприклад, захисної маски, спецвзуття, що не ковзається, каски та навушників, зменшує ризик травм.

- ▶ **Уникайте випадкового вмикання. Перш ніж увімкнути електроінструмент в електромережу або під'єднати акумуляторну батарею, брати його в руки або переносити, впевніться в тому, що електроінструмент вимкнений.** Тримання пальця на вимикачі під час перенесення електроінструмента або підключення в розетку увімкненого електроінструмента може призвести до травм.
- ▶ **Перед тим, як вмикати електроінструмент, приберіть налагоджувальні інструменти або гайковий ключ.** Перебування налагоджувального інструмента або ключа в частині електроінструмента, що обертається, може призвести до травм.
- ▶ **Уникайте неприродного положення тіла. Завжди зберігайте стійке положення та тримайте рівновагу.** Це дозволить Вам краще контролювати електроінструмент у небезпечних ситуаціях.
- ▶ **Вдягайте придатний одяг. Не вдягайте просторий одяг та прикраси. Не підставляйте волосся й одяг до деталей, що рухаються.** Просторий одяг, довге волосся та прикраси можуть потрапити в деталі, що рухаються.
- ▶ **Якщо існує можливість монтувати пиловідсмоктувальні або пилоуловлюючі пристрої, переконайтеся, щоб вони були добре під'єднані та правильно використовувалися.** Використання пиловідсмоктувального пристрою може зменшити небезпеки, зумовлені пилом.
- ▶ **Добре знання електроінструментів, отримане в результаті частого їх використання, не повинно призводити до самовпевненості й ігнорування принципів техніки безпеки.** Необережна дія може в одну мить призвести до важкої травми.

Правильне поводження та користування електроінструментами

- ▶ **Не перевантажуйте електроінструмент. Використовуйте такий електроінструмент, що спеціально призначений для відповідної роботи.** З придатним електроінструментом Ви з меншим ризиком отримаєте кращі результати роботи, якщо будете працювати в зазначеному діапазоні потужності.
- ▶ **Не користуйтеся електроінструментом з пошкодженим вимикачем.** Електроінструмент, який не вмикається або не вимикається, є небезпечним і його треба відремонтувати.
- ▶ **Перед тим, як регулювати що-небудь в електроінструменті, міняйте приладдя або ховати електроінструмент, витягніть штепсель із розетки та/або витягніть акумуляторну батарею.** Ці попереджувальні заходи з техніки безпеки зменшують ризик випадкового запуску електроінструмента.
- ▶ **Ховайте електроінструменти, якими Ви саме не користуєтесь, від дітей. Не дозволяйте**

користуватися електроінструментом особам, що не знайомі з його роботою або не читали ці вказівки. Використання електроінструментів недосвідченими особами може бути небезпечним.

- ▶ **Старанно доглядайте за електроінструментами і приладдям. Перевіряйте, щоб рухомі деталі електроінструмента були правильно розташовані та не заїдали, не були пошкодженими або у будь-якому іншому стані, який міг би вплинути на функціонування електроінструмента. Пошкоджені електроінструменти потрібно відремонтувати, перш ніж користуватися ними знову.** Велика кількість нещасних випадків спричиняється поганим доглядом за електроінструментами.
- ▶ **Тримайте різальні інструменти нагостреними та в чистоті.** Старанно доглянуті різальні інструменти з гострим різальним краєм менше застряють та легші в експлуатації.
- ▶ **Використовуйте електроінструмент, приладдя до нього, робочі інструменти тощо відповідно до цих вказівок. Беріть до уваги при цьому умови роботи та специфіку виконуваної роботи.** Використання електроінструментів для робіт, для яких вони не передбачені, може призвести до небезпечних ситуацій.
- ▶ **Тримайте рукоятки і поверхні захвату сухими і чистими, слідкуйте, щоб на них не було оливи або густого мастила.** Слизькі рукоятки і поверхні захвату унеможливають безпечне поводження з електроінструментом та його контролювання в неочікуваних ситуаціях.

Сервіс

- ▶ **Віддавайте свій електроінструмент на ремонт лише кваліфікованим фахівцям та лише з використанням оригінальних запчастин.** Це забезпечить роботу пристрою протягом тривалого часу.

Правила з техніки безпеки для мікророзпилювальних систем

- ▶ **Підтримуйте чистоту в робочій зоні, добре освітленій, без фарби або розчинників, контейнерів, ганчірок та інших легкозаймистих матеріалів.** Існує ризик самозаймання. Завжди тримайте напоготові справні вогнегасники або засоби пожежогасіння.
- ▶ **Забезпечте хорошу вентиляцію в зоні розпорощення та достатню кількість свіжого повітря в приміщенні.** Випаровування легкозаймистих розчинників створює вибухонебезпечне середовище.
- ▶ **Не розбризкуйте і не використовуйте для очищення речовини з точкою запалення нижче 55°C.** Використовуйте матеріали на основі води, важколетучих вуглеводнів або аналогічних

речовин. Легколетучі розчинники, що випаровуються, створюють вибухонебезпечне середовище.

- ▶ **Не розпилюйте близько до джерел запалення, напр., статичних електричних іскор, відкритого вогню, факелів запалювання, гарячих предметів, моторів, сигарет і іскор від встромляння/виймання електрокабелів або вмикання/вимикання вимикачів.** Такі джерела іскор можуть призводити до займання оточення.
- ▶ **Не розпилюйте матеріали, про які Вам не відомо, чи є вони небезпечними.** Невідомі матеріали можуть створювати небезпечні умови.
- ▶ **Не розпоршуйте окріп.** Розпоршуйте тільки теплу воду (макс. 55 °C) без хімічних домішок.
- ▶ **Під час розпоршення або роботи з хімікатами вдягайте додаткові засоби індивідуального захисту, такі як відповідні захисні рукавички та захисну або респіраторну маску.** Носіння захисних засобів за відповідних умов зменшує вплив небезпечних речовин.



- ▶ **Зважайте на можливі небезпеки розпилюваного матеріалу.** Зважайте на позначки на ємності або на інформацію виробника розпилюваного матеріалу, включаючи вимогу користування засобами індивідуального захисту. Дотримуйтесь вказівок виробника, щоб зменшити ризик пожежі, а також травм, що можуть викликатися отруйними речовинами, канцерогенами тощо.
- ▶ **Не допускайте контакту вилки мережевого кабелю та куркового перемикача системи розпоршення з фарбою та іншими рідинями. Ніколи не тримайте кабель за роз'ємні з'єднання.** Невиконання цих вимог може призвести до ураження електричним струмом.
- ▶ **Дивіться за дітьми.** Діти не повинні гратися з мікророзпилювальною системою.

Символи

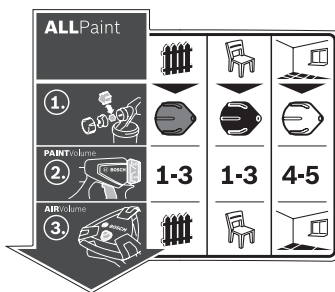

Наклейка щодо користування пульверизатором знаходиться на базовій станції. Правильне розуміння символів допоможе Вам правильно та безпечно користуватися пульверизатором.

Символи та їх значення

Символи та їх значення	Докладний опис
ALLPaint Область застосування «Деревина/Глазур»: Розприскування глазурей і ґрунтовок	(див. „Призначення приладу“, Сторінка 201) Область застосування «Деревина/Лак»: Розбрикування лакових фарб, що містять розчинники і можуть розбавлятися водою, прозорих лаків і олів
 Область застосування «Деревина/Глазур»: Для області застосування «Деревина/Глазур»	 Область застосування «Деревина/Лак»: Для області застосування «Деревина/Лак»
 Область застосування «Стіна»: Для області застосування «Стіна»	 Область застосування «Стіна»: Розприскування дисперсних і латексних фарб
 1. Для області застосування «Деревина/Глазур»	(див. „Заміна ковпачка сопла (див. мал. B1-B2)“, Сторінка 202)
 Для області застосування «Деревина/Лак»	
 Для області застосування «Стіна»	

Символи та їх значення

Докладний опис

Крок 1:
Вибір правильного
ковпачка сопла

користуйтеся сірим
ковпачком (11)

використовуйте
чорний ковпачок (12)

використовуйте білий
ковпачок (10)



1-3

Для області
застосування
«Деревина/Глазур»
встановіть коліщатко
для регулювання (4)
на ступінь 1, 2 або 3

1-3

Для області
застосування
«Деревина/Лак»
встановіть коліщатко
для регулювання (4)
на ступінь 1, 2 або 3

4-5

Для області
застосування «Стіна»
встановіть коліщатко
для регулювання (4)
на 4 або 5

(див. „Налаштування
кількості
розприскуваного
матеріалу (див. мал.
J)“, Сторінка 205)

Крок 2:
Налаштування
кількості
розприскуваного
матеріалу



Налаштуйте область
застосування
«Деревина/Глазур» на
перемикачі для
регулювання кількості
повітря (25)



Налаштуйте область
застосування
«Деревина/Лак» на
перемикачі для
регулювання кількості
повітря (25)



Налаштуйте область
застосування «Стіна»
на перемикачі для
регулювання кількості
повітря (25)

(див. „Налаштування
кількості повітря (див.
мал. D)“,
Сторінка 205)

Крок 3:
Налаштування
кількості повітря

Опис продукту і послуг



Прочитайте всі застереження і вказівки.

Невиконання вказівок з техніки безпеки та інструкцій може призвести до ураження електричним струмом, пожежі та/або важких серйозних травм.

Будь ласка, дотримуйтеся ілюстрацій на початку інструкції з експлуатації.

Призначення приладу

Електроінструмент призначений для розприскування всіх поширених фарб: дисперсійних та латексних фарб (фарби для стін), фарб, що містять розчинники і можуть розбавлятися водою, глазури, ґрунтовок, просочень, прозорих лаків (ALLPaint), олій і води.

Електроінструмент не придатний для роботи з лугами, морилками, матеріалами для нанесення покриття, що містять кислоту, дезінфікуючими засобами, пестицидами і фасадними фарбами.

Зображені компоненти

Нумерація зображених компонентів посилається на зображення електроприладу на сторінці з малюнком.

- (1) Пістолет-розпилювач
- (2) Повітряний ковпачок
- (3) Накидна гайка
- (4) Коліщатко для регулювання кількості розприскуваного матеріалу
- (5) Спусковий важіль
- (6) Стопорне кільце

- (7) Бачок для розприскуваного матеріалу
- (8) Запасний бачок для розприскуваного матеріалу
- (9) Під'єднувач шланга (пістолет-розприскувач)
- (10) Ковпачок сопла (білий: для області застосування «Стіна»)
- (11) Ковпачок сопла (сірий: для області застосування «Деревина/Глазур»)
- (12) Ковпачок сопла (чорний: для області застосування «Деревина/Лак»)
- (13) Ситечко для заливання
- (14) Відро для переливання⁹⁾
- (15) Голка розпилювача
- (16) Ущільнювальна прокладка бачка
- (17) Сифонна трубка
- (18) Вентиляційний отвір
- (19) Канал для фарби
- (20) Повітряний шланг
- (21) Байонетний замок
- (22) Базовий вузол
- (23) Переносна рукоятка
- (24) Фіксатор
- (25) Кнопка для вмикання/вимикання та для регулювання кількості повітря
- (26) Роз'єм для шланга (базовий вузол)
- (27) Секція для приладдя
- (28) Щітка для чищення
- (29) Кришка повітряного фільтра

(30) Фільтр повітря

- а) **Зображене або описане приладдя не входить в стандартний обсяг поставки. Повний асортимент приладдя Ви знайдете в нашій програмі приладдя.**

Технічні дані

Пульверизатор		PFS 5000 E
Товарний номер		3 603 B07 2..
Номінальна споживана потужність	Вт	1200
Потужність подачі	мл/хвил	500
Витрати часу на 3 м ² фарбового покриття	хв	1
Об'єм бачка для розприскуваного матеріалу	мл	1 000
Довжина повітряного шланга	м	4
Вага відповідно до EPTA-Procedure 01:2014	кг	4,9
Клас захисту		□/II

Параметри зазначені для номінальної напруги [U] 230 В. При інших значеннях напруги, а також у специфічному для країни виконанні можливі інші параметри.

Інформація щодо шуму і вібрації

Рівень шумів визначений відповідно до **EN 62841-1**.

A-зважений рівень звукового тиску від електроприладу, як правило, становить: **84 дБ(А)**; звукова потужність **95 дБ(А)**. Похибка K = **3 дБ**.

Вдягайте навушники!

Загальна вібрація a_h (векторна сума трьох напрямків) і похибка K визначені відповідно до **EN 62841-1**:

$$a_h < 2,5 \text{ м/с}^2, K = 1,5 \text{ м/с}^2.$$

Зазначені в цих вказівках рівень вібрації і рівень емісії шуму вимірювалися за визначеною в стандартах процедурою; ними можна користуватися для порівняння приладів. Вони також придатні для попередньої оцінки рівня вібрації і рівня емісії шуму.

Зазначені рівень вібрації і рівень емісії шуму стосуються основних робіт, для яких застосовується електроінструмент. Однак у разі застосування електроінструмента для інших робіт, роботи з іншим приладдям або у разі недостатнього технічного обслуговування рівень вібрації і рівень емісії шуму можуть бути іншими. В результаті рівень вібрації і рівень емісії шуму протягом всього робочого часу можуть значно зрости.

Для точної оцінки рівня вібрації і рівня емісії шуму потрібно також враховувати інтервали часу, коли електроінструмент вимкнений або, хоча й увімкнений, але фактично не працює. Це може значно зменшити сумарний рівень вібрації і рівень емісії шуму протягом робочого часу.

Визначте додаткові заходи безпеки для захисту оператора електроінструмента від вібрації, напр.:

технічне обслуговування електроінструмента і робочих інструментів, нагрівання рук, організація робочих процесів.

Монтаж

- ▶ **Перед будь-якими маніпуляціями з електроприладом витягніть штепсель з розетки.**
- ▶ **Переконайтеся, що пістолет-розприскувач і базовий вузол монтовані повністю і з усіма ущільнювальними елементами.** Лише за таких умов забезпечується функціональність і безпека пульверизатора.

Підключення повітряного шланга (див. мал. А1–А3)

- Відкрийте фіксатор **(24)** і повністю розкрутіть повітряний шланг **(20)** з базового вузла **(22)**.

Підключення базового вузла:

- Міцно встроміть байонетний замок **(21)** повітряного шланга згідно зі стрілками у прорізи роз'єму **(26)** базового вузла.
- Проверніть байонетний замок на чверть оберту за годинниковою стрілкою.

Підключення до пістолета-розприскувача:

- Міцно встроміть другий байонетний замок **(21)** повітряного шланга згідно зі стрілками у прорізи роз'єму **(9)** пістолета-розприскувача.
- Проверніть байонетний замок на чверть оберту за годинниковою стрілкою.

Вказівка: Перед заливанням розприскуваного матеріалу від'єднайте повітряний шланг **(20)** (повертання байонетного замка **(21)** на чверть оберту проти годинникової стрілки; витягніть байонетний замок **(21)** з патрубку **(9)**).

Заміна ковпачка сопла (див. мал. В1–В2)

Пульверизатор постачається з трьома ковпачками сопла:

	Ковпачок сопла		
	(10)	(11)	(12)
Колір	білий	сірий	чорного кольору
Стан під час поставки	монтований	у секції для приладдя (27) під фіксатором (24)	
Область застосування	«Стіна»	«Деревина/ «Деревина/ Глазур» Лак»	

Вказівка: Перед вибором ковпачка сопла перевірте розприскуваний матеріал, перемішавши його. Для розприскування рідкоплинного матеріалу (напр., фарба для деревини) краще використовувати сірий ковпачок сопла **(11)** або чорний ковпачок сопла **(12)**; для розприскування густого матеріалу (напр., фарба для стіни) краще використовувати білий ковпачок сопла **(10)**.

- Для зміни ковпачка сопла відкрутіть накидну гайку (3).
- Зніміть повітряний ковпачок (2).
- Відкрутіть монтований ковпачок сопла.
- Відкрийте фіксатор (24) і вийміть потрібний ковпачок сопла із секції для приладдя (27).
- Закрутіть потрібний ковпачок сопла в різьбу пістолета-розприскувача.
- Надіньте повітряний ковпачок (2) на ковпачок сопла і міцно затягніть накидну гайку (3).

Робота

- ▶ **Перед будь-якими маніпуляціями з електроприладом витягніть штепсель з розетки.**

Підготовка до роботи

- ▶ **Працювати з розпилювачем коло водоймищ або на сусідніх до них площах безпосередньо у водозбірному басейні не дозволяється.**
- ▶ Коли будете купувати фарби, лаки і розприскувані матеріали, звертайте увагу на їхню екологічність.

Підготовка обприскуваної поверхні

Обприскувана поверхня має бути чистою, сухою і нежирною.

- Надайте шорсткість гладким поверхням і після цього витріть пил, що утворився від шліфування.

Під час роботи можливе забруднення не закритих поверхонь туманом від розприскуваної фарби. Тому ретельно підготовляйте оточення ділянок, що будуть фарбуватися:

- Повністю закрийте всі підлоги, меблі, двері, вікна, дверні та віконні рами тощо. Закрийте підлоги, наприклад, малярським флізеліном.
- Закріпіть покривний матеріал. Недостатньо закріплений покривний матеріал може зміститися або почати видуватися під впливом потужного потоку повітря.
- ▶ **Надійно закрийте всі розетки і вимикачі.** Відкриті розетки і вимикачі можуть привести до короткого замикання і підвищити ризик ураження електричним струмом.

Підготування розприскуваного матеріалу

- ▶ **При розбавленні слідкуйте за тим, щоб розприскуваний матеріал і розчинник підходили один до одного.** При використанні непридатного розчинника можливе утворення грудок, що будуть забивати пістолет-розприскувач.
- ▶ **При розбавленні розприскуваного матеріалу слідкуйте за тим, щоб точка запалення суміші після розбавлення не перевищувала 55 °С.** При розбавленні, напр., лаків, що містять розчинники, точка запалення знижується.
- ▶ **Зверніть увагу на інформацію, надану виробником фарби про можливість розпилення, наприклад, в специфікації або паспортних даних приладу. Не**

розпилюйте фарби, які, за заявою виробника, не підходять для такого способу застосування.

- Добре перемішайте розприскуваний матеріал. Використання розприскуваного матеріалу за кімнатної температури сприяє кращому розпиленню.
- За потреби розчиніть розприскуваний матеріал. Якщо в ході тестового розпилення не вдається домогтися відповідного характеру розпилення, розбавляйте в пропорції 5 % до досягнення оптимального характеру розпилення.

Розприскуваний матеріал	Рекомендована концентрація розчину
-------------------------	------------------------------------

Засіб для захисту деревини, масло, глазури, просочення, вода	0 %
--	-----

Лакові фарби, що можуть розбавлятися розчинниками або водою (рекомендується), ґрунтовки, лаки для обігрівальних приладів, товстощарові глазури	0–5 %
--	-------

Дисперсійні і латексні фарби (для стін)	мінімум 5 %
---	-------------

Таблиця розбавлення

Розприскуваний матеріал [мл]	Розчинник [мл] для розбавлення		
	5 %	10 %	15 %
300	15	30	45
400	20	40	60
500	25	50	75
600	30	60	90
700	35	70	105
800	40	80	120

Заливання розприскуваного матеріалу (див. мал. С1–С2)

Вказівка: Перед заливанням розприскуваного матеріалу від'єднайте повітряний шланг (20) (повертання байонетного замка (21) на чверть оберту проти годинникової стрілки; витягніть байонетний замок (21) з патрубку (9)).

- Якщо використовуються ємності великого об'єму, за потреби перелийте розприскуваний матеріал у менше за об'ємом відро для переливання (14) (напр., 10 л фарби для стін у пусте відро ємністю 2,5 або 5,0 л).
- Однією рукою міцно тримайте пістолет-розприскувач, а іншою рукою поверніть бачок (7) у напрямку до символу «відкрито».
- Зніміть пістолет-розприскувач з бачка (7).
- У випадку використання вже відкритого розприскуваного матеріалу кладіть ретельно вимите ситечко для заливання (13) на бачок (7) для затримання можливих грудок фарби під час заповнення.



- Залийте розприскуваний матеріал **максимум до позначки 1000** в бачок **(7)**.
- Встановіть пістолет-розприскувач на бачок **(7)**. Поверніть бачок **(7)** у напрямку до символу «закрито», щоб стопорне кільце **(6)** відчутно зайшло у зачеплення.
- Здійсніть пробне розприскування на тестовій поверхні.



Якщо Ви отримали оптимальну геометрію струменю, можете розпочинати розприскування.

або

Якщо результат розприскування незадовільний або фарба взагалі не виходить: (див. „Усунення несправностей“, Сторінка 207)

Початок роботи

- ▶ **Зважайте на напругу в мережі!** Напруга в джерелі струму повинна відповідати даним на заводській таблиці електроінструмента.
- ▶ **Слідкуйте за тим, щоб базовий вузол протягом роботи не міг всмокотати пилю або інші забруднення.**
- ▶ **Слідкуйте за тим, щоб ніколи не розприскувати на базовий вузол.**
- ▶ **Якщо під час розприскування рідина виходить з інших місць, крім передбаченого для цього сопла, зупиніть розприскування і знову приведіть пістолет-розпилювач в належний стан.** Існує небезпека ураження електричним струмом.
- ▶ **Не розпилюйте на себе, інших осіб та на тварин.**

Вмикання (див. мал. D)

- Переконайтеся в тому, що монтований правильний ковпачок сопла. (див. „Заміна ковпачка сопла (див. мал. B1–B2)“, Сторінка 202)
- Вставте штепсель в розетку.
- Візьміть пістолет-розприскувач в руку і спрямуйте його на обприскувану поверхню.
- Для вмикання натисніть на кнопку вмикання/вимикання **(25)**.
- Для регулювання кількості повітря встановіть кнопку вмикання/вимикання **(25)** на потрібну область застосування (див. „Налаштування кількості повітря (див. мал. D)“, Сторінка 205).
- Натисніть на спусковий важіль **(5)** на пістолеті-розприскувачі.

Вказівка: При увімкненому базовому вузлі з повітряного ковпачка **(2)** завжди виходить повітря.

Вимикання

- Відпустіть спусковий важіль **(5)** і для вимикання натисніть на кнопку вмикання/вимикання **(25)**.
- Витягніть штепсель з розетки.

Вказівки щодо роботи

Розприскування (див. мал. E–H)

Вказівка: зважайте на напрямку вітру, коли електроінструмент використовується просто неба.

- Спочатку здійсніть пробне розприскування і приведіть геометрію струменю і кількість розприскуваного матеріалу у відповідність до розприскуваного матеріалу.
Див. налаштування у наступних розділах.
- Обов'язково тримайте пістолет-розприскувач під прямим кутом до оброблюваного об'єкта на однаковій відстані 20–25 см.
- Починайте розприскування поза обприскуваною поверхнею.
- Залежно від геометрії струменю рівномірно водіть пістолетом-розприскувачем горизонтально або вертикально.
Рівномірна якість поверхні утворюється, якщо смуги заходять одна на одну на 4–5 см.
- При розприскуванні на лежачі об'єкти або над головою тримайте пістолет-розпилювач злегка нахиленим і відходьте назад від оброблюваної поверхні.
Небезпека перечеплення! Зважайте на можливі перешкоди.

- Уникайте зупинок на обприскуваній поверхні.

При рівномірному веденні пістолета-розприскувача утворюється рівномірна якість поверхні.

Нерівномірні відстань і кут розприскування призводять до утворення сильного фарбового тумана і, таким чином, до нерівномірної поверхні.







- Закінчіть розприскування поза обприскуваною поверхнею.

Ніколи не розприскуйте матеріал до останньої краплі в контейнері. Якщо трубка для засмокування рідини повністю не занурюється в розприскуваний матеріал, струмінь переривається й утворюється нерівномірний характер поверхні.

- Після перерв або повторного наповнення контейнера **(7)** перевірте ковпачок сопла **(10)/(11)/(12)** і повітряний ковпачок **(2)** і при необхідності очистіть їх.
- Якщо розприскуваний матеріал збирається на повітряному ковпачку **(2)** або ковпачку сопла, очистіть ці деталі доданою щіткою для чищення **(28)** або звичайною щіткою для посуду.

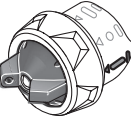
Налаштування геометрії струменю (див. мал. I)

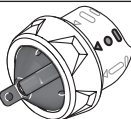
- ▶ **Ніколи не натискайте на спусковий важіль (5) під час налаштування повітряного ковпачка (2).**
- Поверніть повітряний ковпачок **(2)** у бажане положення.

Повітряний ковпачок	Струмінь	Застосування
		горизонтальний плоский струмінь для вертикального напрямку роботи
		вертикальний плоский струмінь для горизонтального напрямку роботи
		круглий струмінь для кутів, країв і важкодоступних місць

Налаштування кількості розприскуваного матеріалу (див. мал. J)

(PAINTVolume)

- Повернувши коліщатко (4), налаштуйте бажану кількість розприскуваного матеріалу: ступені 1/2/3: область застосування «Деревина/Глазур/Лак», ступені 4/5: область застосування «Стіна».
- Почніть з пробного розпилення на рівні 1 і збільшуйте кількість розприскуваного матеріалу до отримання потрібного характеру розпилення. Якщо характер розпилення не відповідає вашим вимогам, розбавте розприскуваний матеріал в пропорції 5 % (див. „Підготування розприскуваного матеріалу“, Сторінка 203).

Вказівка: інтенсивність розпилення фарби значно залежить від швидкості руху.

Кількість розприскуваного матеріалу	Настроювання	
Забгато розприскуваного матеріалу на обприскуваній поверхні	Необхідно зменшити кількість розприскуваного матеріалу. – Зменште ступінь на одиницю.	
Замало розприскуваного матеріалу на обприскуваній поверхні	Необхідно збільшити кількість розприскуваного матеріалу. – Збільште ступінь на одиницю.	

Налаштування кількості повітря (див. мал. D)

- Поверніть регулятор кількості повітря (25) на потрібну область застосування для налаштування відповідної кількості повітря і відповідного друку для

використовуваного розприскуваного матеріалу. Почніть з мінімальної/області застосування «Деревина/Глазур».

Налаштування сфери використання

рідкоклітинний розприскуваний матеріал	густий розприскуваний матеріал
	
	
Область застосування «Деревина/Глазур»	Область застосування «Деревина/Лак»
	
	Область застосування «Стіна»

У межах сфери використання кількість повітря і друк можна регулювати плавно.

Занадто сильний фарбовий туман: Необхідно зменшити кількість повітря.

- Поверніть перемикач для регулювання кількості повітря (25) вліво.

Занадто грубе розприскування:

Необхідно збільшити кількість повітря.

- Поверніть перемикач для регулювання кількості повітря (25) вправо.

Зволоження шпалер

Для спрощення видалення старих шпалер, їх можна приспунути теплою водою (макс. 55 °C). Для цього використовуйте сірий ковпачок сопла (11).

Перерви в роботі і транспортування (див. мал. K-L)

Для легкого перенесення пульверизатора на базовому вузлі передбачена переносна рукоятка (23).

Знизу на базовому вузлу (22) передбачені ролики. Під час роботи базовий вузол можна тягнути на себе за повітряний шланг (20).

Під час перерви у роботі пістолет-розприскувач (1) можна поставити на рівну робочу поверхню. У такому положенні розприскуваний матеріал з нього витікати не може.

- ▶ **Ставте пістолет-розпилювач із залитим у нього розприскуваним матеріалом завжди рівно на рівну поверхню.** З пістолета-розпилювача, що лежить, може витікати розприскуваний матеріал.

Технічне обслуговування і сервіс

Технічне обслуговування і очищення

- ▶ **Перед будь-якими маніпуляціями з електроприладом витягніть штепсель з розетки.**
- ▶ **Для якісної і безпечної роботи тримайте електроприлад і вентиляційні отвори в чистоті.**

Якщо треба поміняти під'єднувальний кабель, це треба робити на фірмі **Bosch** або в сервісній майстерні для електроінструментів **Bosch**, щоб уникнути небезпек.

- ▶ **Кожного разу після використання відразу ретельно очищуйте деталі пульверизатора і особливо всі деталі, що мають контакт з фарбою.** Належне очищення є обов'язковою умовою для бездоганної і безпечної роботи пістолета-розприскувача. Якщо очищення не здійснюється або здійснюється не належним чином, гарантія втрачається.

Очищення після використання фарб на водній основі (див. мал. М)

Завжди очищуйте пістолет-розпилювач та бачок для розприскуваного матеріалу теплою водою.

Ніколи не очищуйте отвори у соплах і повітряні отвори гострими предметами.

- Вимкніть базовий блок (22) і зніміть повітряний шланг (20) з пістолета-розпилювача (1).
- Від'єднайте бачок (7) від пістолета-розпилювача (1). Тримайте бачок (7) під сифонною трубкою (17) та натискайте на спусковий гачок (5) пістолета-розпилювача, щоб розприскуваний матеріал повернувся назад у бачок.
- Повністю спорожніть бачок (7). Розприскуваний матеріал можна зберігати в герметичному контейнері для фарби для подальшого використання. Наприклад, використовуйте запасний резервуар (8) із кришкою або оригінальний контейнер для розприскуваного матеріалу.
- Очистіть бачок (7).
- Демонтуйте сифонну трубку (17) зі спусковим гачком (16) і добре промийте. Зафіксуйте сифонну трубку (17) зі спусковим гачком (16) знову на пістолеті-розпилювачі.
- Заповніть бачок (7) теплою водою і знову закріпіть на пістолеті-розпилювачі (1).
- Знову приєднайте повітряний шланг (20) до пістолета-розпилювача (1).
- Продовжуйте обприскування, поки не почне виходити лише прозора вода. Можливо, вам доведеться знову наповнити бачок теплою водою.
- Зніміть повітряний шланг (20) з базового вузла (22) із пістолета-розприскувача (1).
- За потреби очистіть базовий вузол вологою ганчіркою, а потім приберіть базовий вузол (22) і повітряний шланг (20) із зони очищення.
- Зніміть накидну гайку (3), повітряний ковпачок (2), використовуваний ковпачок сопла (10)/(11)/(12) і

сифонну трубку (17) разом з ущільнювачем бачка (16).

- У відрі з теплою водою очистіть усі деталі, по яких проходить фарба, щіткою для чищення (28) або звичайною щіткою для посуду. Очистіть також канал для фарби (19) пістолета-розприскувача (1).
- Перевірте, чи нема залишків фарби і пошкоджень у сифонній трубці (17) і на ущільнювальній прокладці бачка (16).
- Очистіть вентиляційний отвір (18) щіткою для чищення (28).
- За потреби ретельно очистіть ситечко для заливання (13) теплою водою.
- Очистіть контейнер (7) і пістолет-розприскувач (1) зовні вологою тканинною серветкою.
- Перед монтажем дайте всім деталям добре просохнути.
- Знов змонтуйте пульверизатор у зворотній послідовності. Знов посуňte ущільнювальну прокладку бачка (16) вгору в паз сифонної трубки (17). Упевніться, що ущільнювальна прокладка бачка по всьому периметру сидить саме в пазу сифонної трубки, щоб правильно ущільнити пістолет-розприскувач. Слідкуйте за тим, щоб сифонна трубка (17) знову до упору була надіта на канал для фарби (19).

Очищення після використання фарб на основі розчинника (див. мал. М)

Завжди очищуйте пістолет-розприскувач і бачок для розприскуваного матеріалу за допомогою відповідного розріджувача, що пасує до використаного розприскуваного матеріалу.

Ніколи не очищуйте отвори у соплах і повітряні отвори гострими предметами.

Вдягайте відповідні рукавички під час чищення розчинниками та фарбами на основі розчинників.

- Вимкніть базовий блок (22) і зніміть повітряний шланг (20) з пістолета-розпилювача (1).
- За потреби очистіть базовий вузол ганчіркою, змоченою у розчиннику, а потім приберіть базовий вузол (22) і повітряний шланг (20) із зони очищення.
- Від'єднайте бачок (7) від пістолета-розпилювача (1). Тримайте бачок (7) під сифонною трубкою (17) та натискайте на спусковий гачок (5) пістолета-розпилювача, щоб розприскуваний матеріал повернувся назад у бачок.
- Повністю спорожніть бачок (7). Розприскуваний матеріал можна зберігати в герметичному контейнері для фарби для подальшого використання. Наприклад, використовуйте запасний резервуар (8) із кришкою або оригінальний контейнер для розприскуваного матеріалу.
- Очистіть бачок (7).
- Демонтуйте сифонну трубку (17) зі спусковим гачком (16) і добре промийте.

Зафіксуйте сифонну трубку (17) зі спусковим гачком (16) знову на пістолеті-розпилювачі.

- Заповніть бачок (7) наполовину розчинником і знову закріпіть на пістолеті-розпилювачі (1).
 - Декілька разів струсіть пістолет-розпилювач. Будьте обережні, щоб не розпорошити розчинник.
- Існує небезпека вибуху.**
- Від'єднайте бачок (7) від пістолета-розпилювача (1) та повністю злийте його вміст у герметичну банку.
 - Зніміть накидну гайку (3), повітряний ковпачок (2), використовуваний ковпачок сопла (10)/(11)/(12) і сифонну трубку (17) разом з ущільнювачем бачка (16).
 - У відрі з розріджувачем очистіть усі деталі, по яких проходить фарба, щіткою для чищення (28) або звичайною щіткою для посуду. Очистіть також канал для фарби (19) пістолета-розпилювача (1).
 - Перевірте, чи нема залишків фарби і пошкоджень у сифонній трубці (17) і на ущільнювальній прокладці бачка (16).
За потреби ще раз очистіть ущільнювач бачка (16) розріджувачем.
 - Очистіть вентиляційний отвір (18) щіткою для чищення (28).
 - За потреби ретельно очистіть ситечко для заливання (13) розріджувачем.
 - Очистіть контейнер (7) і пістолет-розпилювач (1) зовні тканинною серветкою, змоченою розчинником.
 - Перед монтажем дайте всім деталям добре просохнути.
 - Знов змонтуйте пульверизатор у зворотній послідовності.
Знов посуňte ущільнювальну прокладку бачка (16) вгору в паз сифонної трубки (17).
Упевніться, що ущільнювальна прокладка бачка по всьому периметру сидить саме в пазу сифонної трубки, щоб правильно ущільнити пістолет-розпилювач.

Слідкуйте за тим, щоб сифонна трубка (17) знову до упору була надіта на канал для фарби (19).

Очищення повітряного фільтра (див. мал. N)

Повітряний фільтр (30) необхідно час від часу чистити. При сильному забрудненні повітряного фільтра його потрібно замінити.

- Відкрийте кришку повітряного фільтра (29).
- Вийміть повітряний фільтр (30).
- Легке забруднення:
Вибийте повітряний фільтр (30).
або
Сильне забруднення:
Очистіть повітряний фільтр (30) під проточною водою і дайте йому добре висохнути для запобігання утворенню плісняви.
або
Поміняйте повітряний фільтр (30).
- Знову вставте повітряний фільтр.
- Знов закрийте кришку повітряного фільтра (29).

► **Не використовуйте системи розпорошення без повітряного фільтра.** Часточки бруду можуть потрапити в моторний відсік і призвести до його пошкодження.

Видалення матеріалів

Забруднений розчинник, залишки розпилюваного матеріалу і, при наявності, залишки розчинника необхідно утилізувати відповідним і екологічно безпечним способом. Зважайте на вказівки виробника щодо утилізації і місцеві приписи щодо утилізації особливого сміття.

Хімікати, шкідливі для навколишнього середовища, не повинні потрапляти в землю, ґрунтові води і у водоймища. Ніколи не зливайте хімікати, шкідливі для навколишнього середовища, в каналізацію!

Підшипник

- Перед тим, як покласти пульверизатор на зберігання, ретельно очистіть пульверизатор, перед збиранням дайте всім деталям добре висохнути.

Усунення несправностей

Проблема	Причина	Усунення
Розпилюваний матеріал не покриває поверхню, як треба	Замало розпилюваного матеріалу	Поверніть коліщатко (4) у напрямку ступеня 5
	Завелика відстань до обприскуваної поверхні	Зменшіть відстань до обприскуваної поверхні
	Замало розпилюваного матеріалу на обприскуваній поверхні, матеріал занадто рідко розпилюється над обприскуваною поверхнею	Гуштіше розпилюйте матеріал над обприскуваною поверхнею
	Розпилюваний матеріал занадто в'язкоплинний	Ще раз розбавте фарбу і здійсніть пробне розпилювання
Розпилюваний матеріал розтікається після нанесення	Нанесено забагато розпилюваного матеріалу	Поверніть коліщатко (4) у напрямку ступеня 1

Проблема	Причина	Усунення
	Замала відстань від обприскуваної поверхні	Збільште відстань до обприскуваної поверхні
	Розприскуваний матеріал занадто рідкоплинний	Додайте оригінальний розприскуваний матеріал
	Матеріал занадто густо розприскується над одним і тим же місцем	Зніміть фарбу і під час другої спроби розприскування не розприскуйте матеріал так густо над одним і тим же місцем
Занадто грубе розприскування	Завелика кількість розприскуваного матеріалу	Поверніть коліщатко (4) у напрямку ступеня 1
	Недостатній струмінь повітря	Поверніть перемикач для регулювання кількості повітря (25) вправо
	Монтований білий ковпачок сопла (10) (завеликий діаметр сопла)	Монтуйте сірий ковпачок сопла (11) або чорний ковпачок сопла (12)
	Голка розпилювача (15) забруднена	Прочистіть голку розпилювача
	Розприскуваний матеріал занадто в'язкоплинний	Ще раз розбавте фарбу і здійсніть пробне розприскування
	Повітряний фільтр (30) сильно забруднений	Заміна повітряного фільтра
Занадто сильний фарбовий туман	Нанесено забагато розприскуваного матеріалу	Поверніть коліщатко (4) у напрямку ступеня 1
	Завелика кількість повітря	Поверніть перемикач для регулювання кількості повітря (25) вліво
	Завелика відстань до обприскуваної поверхні	Зменшіть відстань до обприскуваної поверхні
Розприскуваний струмінь пульсує	Замало розприскуваного матеріалу у бачку	Долийте розприскуваний матеріал
	Вентиляційний отвір (18) на сифонній трубці (17) забився	Прочистіть трубку для засмокування рідини і вентиляційний отвір
	Сифонна трубка (17) недостатньо закріплена	Надіньте сифонну трубку до упору на канал для фарби (19)
	Ущільнювальної прокладки бачка (16) немає в пазу сифонної трубки (17) або вона неправильно встановлена	Встановіть ущільнювальну прокладку бачка по всьому периметру точно в паз сифонної трубки
	Ковпачок сопла (10)/(11)/(12) сидить нещільно	Підтягніть ковпачок сопла
	Повітряний фільтр (30) сильно забруднений	Заміна повітряного фільтра
	Розприскуваний матеріал занадто в'язкоплинний	Ще раз розбавте фарбу і здійсніть пробне розприскування
Розприскуваний матеріал капає з ковпачка для сопла	Відкладення розприскуваного матеріалу на ковпачку сопла (10)/(11)/(12) , голці сопла (15) і на повітряному ковпачку (2)	Очистіть ковпачок сопла, голку сопла і повітряний ковпачок
	Ковпачок сопла (10)/(11)/(12) сидить нещільно	Підтягніть ковпачок сопла
З ковпачка сопла не виходить розприскуваний матеріал	Базовий вузол вимкнений	Натисніть на кнопку вмикання/вимикання (25)
	В бачку (7) немає напору, оскільки бачок не повністю закритий	Поверніть бачок (7) у напрямку до символу «закрито», щоб стопорне кільце (6) відчутно зайшло у зачеплення
	Сифонна трубка (17) недостатньо закріплена	Надіньте сифонну трубку до упору на канал для фарби (19)
	Голка розпилювача (15) забилась	Прочистіть голку розпилювача

Проблема	Причина	Усуення
	Сифонна трубка (17) забилаь	Прочистіть трубку для засмокування рідини
	Вентиляційний отвір (18) на сифонній трубці (17) забився	Прочистіть трубку для засмокування рідини і вентиляційний отвір
	Ущільнювальної прокладки бачка (16) немає або вона пошкоджена	Встроміть (нову) ущільнювальну прокладку бачка через сифонну трубку в паз
	Розприскуваний матеріал занадто в'язкоплинний	Ще раз розбавте фарбу і здійсніть пробне розприскування
	Розприскуваний матеріал забруднений (грудки фарби)	Повністю спорожніть і очистіть пістолет-розприскувач; заливайте розприскуваний матеріал через ситечко для заливання (13)

Сервіс і консультації з питань застосування

В сервісній майстерні Ви отримаєте відповідь на Ваші запитання стосовно ремонту і технічного обслуговування Вашого продукту. Малюнки в деталях і інформацію щодо запчастин можна знайти за адресою: www.bosch-pt.com Команда співробітників Bosch з надання консультацій щодо використання продукції із задоволенням відповідь на Ваші запитання стосовно нашої продукції та приладдя до неї.

При всіх додаткових запитаннях та замовленні запчастин, будь ласка, зазначайте 10-значний номер для замовлення, що стоїть на паспортній табличці продукту. Гарантійне обслуговування і ремонт електроінструменту здійснюються відповідно до вимог і норм виготовлювача на території всіх країн лише у фірмових або авторизованих сервісних центрах фірми «Роберт Бош». **ПОПЕРЕДЖЕННЯ!** Використання контрафактної продукції небезпечне в експлуатації і може мати негативні наслідки для здоров'я. Виготовлення і розповсюдження контрафактної продукції переслідуються за Законом в адміністративному і кримінальному порядку.

Україна

Бош Сервісний Центр електроінструментів
вул. Крайня 1
02660 Київ 60
Тел.: +380 44 490 2407
Факс: +380 44 512 0591
E-Mail: pt-service@ua.bosch.com
www.bosch-professional.com/ua/uk

Адреса Регіональних гарантійних сервісних майстерень за-значена в Національному гарантійному талоні.

Адреси інших сервісних центрів наведено нижче:

www.bosch-pt.com/serviceaddresses

Утилізація

Пістолет-розприскувач, електричну вузол, приладдя і упаковку треба здавати на екологічно чисту повторну переробку.



Не викидайте електроінструменти в побутове сміття!

Лише для країн ЄС:

Відповідно до Європейської директиви 2012/19/EU щодо відпрацьованих електричних і електронних приладів і її перетворення в національне законодавство непридатні до вживання електроінструменти треба збирати окремо і здавати на екологічно чисту рекуперацію.

При неправильній утилізації відпрацьовані електричні та електронні прилади можуть мати шкідливий вплив на навколишнє середовище та здоров'я людини через можливу наявність небезпечних речовин.

Қазақ

Еуразия экономикалық одағына (Кеден одағына) мүше мемлекеттер аумағында қолданылады

Өндірушінің өнім үшін қарастырған пайдалану құжаттарының құрамында пайдалану жөніндегі осы нұсқаулық, сонымен бірге қосымшалар да болуы мүмкін.

Сәйкестікті растау жайлы ақпарат қосымшада бар.

Өнімді өндірген мемлекет туралы ақпарат өнімнің корпусында және қосымшада көрсетілген.

Өндірілген мерзімі Нұсқаулық мұқабасының соңғы бетінде көрсетілген.

Импорттерге қатысты байланыс ақпарат өнім қаптамасында көрсетілген.

Өнімді пайдалану мерзімі

Өнімнің қызмет ету мерзімі 7 жыл. Өндірілген мерзімнен бастап (өндіру күні зауыт тақтайшасында жазылған) істеппей 5 жыл сақтағаннан соң, өнімді тексерусіз (сервистік тексеру) пайдалану ұсынылмайды.

Көрсетілген қызмет ету мерзімі тұтынушы аталмыш нұсқаулықтың талаптарын орындаған жағдайда ғана жарамды болады.

Істен шығу себептерінің тізімі

- көп ұшқын шықса, пайдаланбаңыз
- қатты діріл кезінде пайдаланбаңыз
- тоқ сымы бұзылған немесе оқшаулаусыз болса, пайдаланбаңыз
- өнім корпусынан тікелей түтін шықса, пайдаланбаңыз

Пайдаланушының мүмкін қателіктері

- тұтқасы мен корпусы бұзылған болса, өнімді пайдаланбаңыз
- жауын – шашын кезінде сыртта пайдаланбаңыз
- корпус ішіне су кірсе құрылғыны қосушы болмаңыз

Шекті күй белгілері

- тоқ сымының тозуы немесе зақымдануы
- өнім корпусының зақымдалуы

Қызмет көрсету түрі мен жиілігі

- Әр пайдаланудан соң өнімді тазалау ұсынылады.

Сақтау

- құрғақ жерде сақтау керек
- жоғары температура көзінен және күн сәулелерінің әсерінен алыс сақтау керек
- сақтау кезінде температураның кенет ауытқуынан қорғау керек
- орамасыз сақтау мүмкін емес
- сақтау шарттары туралы қосымша ақпарат алу үшін МЕМСТ 15150-69 (шарт 1) құжатын қараңыз
- +5-ден +40 °C-қа дейін температурасында қоймада өндірушінің қаптамасында сақтаңыз. Салыстырмалы ылғалдылық 80 % -дан аспауы тиіс.

Тасымалдау

- тасымалдау кезінде өнімді құлатуға және кез келген механикалық ықпал етуге қатаң тыйым салынады
- босату/жүктеу кезінде пакетті қысатын машиналарды пайдалануға рұқсат берілмейді
- тасымалдау шарттары талаптарын МЕМСТ 15150-69 (5 шарт) құжатын оқыңыз
- Қоршаған орта температурасы –50 °C-тан +50 °C-қа дейін тасымалдау рұқсат етілген. Салыстырмалы ылғалдылық 100 %-дан аспауы тиіс.

Қауіпсіздік нұсқаулары**Электр құралдары үшін жалпы қауіпсіздік нұсқаулары****⚠ ЕСКЕРТУ**

Осы электр құралының жинағындағы ескертулерді,

нұсқауларды, суреттерді және сипаттамаларды оқыңыз.

Барлық техникалық қауіпсіздік нұсқаулықтарын орындамау тоқтың соғуына, өрт және/немесе ауыр жарақаттануларға алып келуі мүмкін.

Болашақ жұмыстар үшін қауіпсіздік нұсқаулықтары мен ескертпелерді сақтап қойыңыз.

Қауіпсіздік нұсқаулықтарында пайдаланылған Электр құрал атауының желіден қуат алатын электр құралдарына

(желілік кабелі менен) және аккумуляторден қуат алатын электр құралдарына (желілік кабелі жоқ) қатысы бар.

Жұмыс орнының қауіпсіздігі

- ▶ **Жұмыс орнын таза және жарық ұстаңыз.** Ластанған және қараңғы жайларда сәтсіз оқиғалар болуы мүмкін.
- ▶ **Электр құрылғысын жарылатын атмосферада пайдаланбаңыз, мысалы, жанатын сұйықтық, газ немесе шаң бар болғанда.** Электр құрал ұшқындарды жасайды, ал олар шаң немесе буларды жандыруы мүмкін.
- ▶ **Балалар мен бақылаушыларды электр құралынан алыс ұстаңыз.** Алданулар бақылау жоғалуына алып келуі мүмкін.
- ▶ Жабдық тұрмыстық жағдайларда, коммерциялық аймақтарда және қоғамдық жерлерде, зиянды және қауіпті өндірістік факторлар жоқ кіші электр тұтынуы бар өндірістік аймақтарында жұмыс істеу үшін арналған.

Электр қауіпсіздігі

- ▶ **Электр айырлары розеткаға сай боулы тиіс. Айырды ешқашан ешқандай тәрізде өзгертпеңіз. Жерге қосылған электр құралдарымен адаптер айырларын пайдаланбаңыз.** Өзгертілмеген айырлар мен сәйкес розеткалар электр тұйықталуының қауіпін төмендетеді.
- ▶ **Құбырлар, радиаторлар, плиталар мен суытқыштар сияқты жерге қосылған беттерге тимеңіз.** Денеңіз жерге қосылған болса жоғары тоқ соғу қауіпі пайда болады.
- ▶ **Электр құралдарды жаңбырда немесе ылғалды қоршауда пайдаланбаңыз.** Электр құралына кірген су тоқ соғу қауіпін жоғарылатады.
- ▶ **Кабельді тиісті болмаған ретте пайдаланбаңыз. Кабельді электр құралын тасу, көтеру немесе тоқтан шығару үшін пайдаланбаңыз. Кабельді ыстықтық, май, өткір қырлар және жылжымалы бөлшектерден алыс ұстамаңыз.** Зақымдалған немесе бытысып кеткен кабель тоқ соғу қауіпін жоғарылатады.
- ▶ **Электр құралын сыртта пайдаланғанда сыртқы жайлар үшін сай кабельді пайдаланыңыз.** Сыртта пайдалануға жарамды кабельді пайдалану тоқ соғу қауіпін төмендейді.
- ▶ **Егер электр құралын ылғалды жерде пайдалану керек болса, онда қорғайтын өшіру құрылғысы (RCD) арқылы қорғалған тоқ желісін пайдаланыңыз.** RCD пайдалану тоқ соғу қауіпін төмендетеді.

Жеке қауіпсіздік

- ▶ **Электр құралды пайдалануда абай болыңыз, жұмысыңызды бақылаңыз және парасатты пайдаланыңыз.** Электр құралды шаршаған кезде немесе есірткі, алкоголь немесе дәрі әсер еткен кезде пайдаланбаңыз. Электр құралын пайдалану

кезінде аңсыздық ауыр жеке жарақаттануға алып келуі мүмкін.

- ▶ **Жеке қорғайтын жабдықтарды пайдаланыңыз. Әрдайым көз қорғанысын тағыңыз.** Шаң маскасы, сырғанбайтын қауіпсіздік аяқ киімдері, шлем немесе есту қорғаныштары сияқты қорғағыш жабдықтары тиісті жағдайларда қолданып жеке жарақаттануларды кемеітеді.
- ▶ **Кездейсоқ іске қосылудың алдын алу. Тоқ көзіне және/немесе батареялар жинағына қосудан алдын, құралды көтеру немесе тасудан алдын өшіргіш өшік күйде болуына көз жеткізіңіз.** Электр құралын саусақты өшіргішке қойып тасу немесе оқсқышы қосулы электр құралын тоққа қосу сәтсіз оқиғаға алып келуі мүмкін.
- ▶ **Электр құралын қосудан алдын келген реттеу сынасын немесе кілтті алып қойыңыз.** Электр құралының айналатын бөлігінде қалған кілт немесе сына жеке жарақаттануға алып келуі мүмкін.
- ▶ **Көп күш істеппеңіз. Әрдайым тиісті таяныш пен тең салмақтылықты сақтаңыз.** Бұл күтімгеен жағдайларда электр құралдың бақылануын сақтайды.
- ▶ **Тиісті киім киіңіз. Бос киім мен әшекейлерді киймеңіз. Шашыңыз бен киімдерді жылжымалы бөлшектерден алыс ұстаңыз.** Бос киімдер, әшекейлер немесе ұзын шаш жылжымалы бөлшектер арқылы тартылуы мүмкін.
- ▶ **Егер шаң шығарып жинау жабдықтарына қосу құрылғылары берліген болса, онда олар қосулы болуына және тиісті ретте қолдануына көз жеткізіңіз.** Шаң жинауды пайдалану шаңға байланысты зияндарды кемеітеді.
- ▶ **Аспаптарды жиі пайдаланып жақсы білгеннен соң масайрап кетпей қауіпсіздік принциптерін елемей отырмаңыз.** Абайсыз әрекет секунд ішінде ауыр жарақаттануға алып келуі мүмкін.
- ▶ **НАЗАР АУДАРЫҢЫЗ!** Энергиямен жабдықтаудың толықтай не жекелей тоқтатылуы немесе энергиямен жабдықтауды басқару тізбегінің ақаулануы салдарынан электр құралының жұмысында кідіріс пайда болған жағдайда, бұғатталмағандығына көз жеткізіп (болған жағдайда) барып, ажыратқышты Выкл. (Өшіру) қалпына келтіріңіз. Желілік ашаны розеткадан шығарыңыз немесе алып – салмалы аккумуляторды ажыратыңыз. Осы әрекет арқылы бақыланбайтын қайта іске қосылудың алдын аласыз.
- ▶ Аталмыш пайдалану жөніндегі нұсқаулыққа сәйкес білікті қызметкерлер құрамына электр құралын реттеу, монтаждау, қолданысқа енгізу және оған қызмет көрсету әрекеттерімен таныс тұлғалар жатады.
- ▶ Электр құралымен жұмыс істеуге 18 жасқа толған, техникалық сипаттаманы, пайдалану жөніндегі нұсқаулықты және қауіпсіздік ережелерін оқып шыққан тұлғаларға рұқсат етіледі.
- ▶ Дене, сезім немесе ақыл-ой қабілеттері шектеулі немесе тәжірибесі мен білімі жеткіліксіз адамдар

олардың қауіпсіздігі үшін жауапты тұлғаның бақылауында болмаса немесе электр құралын пайдалану бойынша нұсқау алмаған болса, бұйымды пайдаланбауы тиіс.

Электр құралдарын пайдалану және күту

- ▶ **Құралды аса көп жүктемеңіз. Жұмысыңыз үшін жарамды электр құралын пайдаланыңыз.** Жарамды электр құралымен керекті жұмыс аймағында дұрыс әрі сенімді жұмыс істейсіз.
- ▶ **Ажыратқышы дұрыс емес электр құралын пайдаланбаңыз.** Қосуға немесе өшіруге болмайтын электр құралы қауіпті болып, оны жөндеу қажет болады.
- ▶ **Жабдықтарды реттеу, бөлшектерін алмастыру немесе электр құралдарын қоймаға қою алдында, ашаны қуат көзінен ажыратыңыз және/немесе аккумуляторы алмалы-салмалы болса, оны электр құралынан алып тастаңыз.** Бұл сақтық әрекеті электр құралдың байқаусыз қосылуына жол бермейді.
- ▶ **Пайдаланылмайтын электр құралдарды балалар қолы жетпейтін жайға қойыңыз. Осыларды білмейтін немесе осы ескертпелерді оқымаған адамдарға бұл құралды пайдалануға жол бермеңіз.** Тәжірибесіз адамдар қолында электр құралдары қауіпті болады.
- ▶ **Электр құралдарын мен керек-жарақтарын ұқыпты күтіңіз. Қозғалмалы бөлшектердің кедергісіз істеуіне және кептеліп қалмауына, бөлшектердің ақаусыз немесе зақымдалмаған болуына, электр құралының зақымдалмағанына көз жеткізіңіз. Зақымдалған бөлшектері бар құралды пайдаланудан алдын жөндеңіз.** Электр құралдарының дұрыс күтілмеуі жазатайым оқиғаларға себеп болып жатады.
- ▶ **Кескіш аспаптарды өткір және таза күйде сақтаңыз.** Дұрыс күтілген және кескіш жиектері өткір кескіш аспаптар аз кептеліп, кесілетін бетке оңай бағытталады.
- ▶ **Электр құралын, жабдықтарды, алмалы-салмалы аспаптарды және т.б. осы нұсқауларға сай пайдаланыңыз. Сонымен жұмыс шарттарымен орындайтын әрекеттерге назар аударыңыз.** Электр құралдарын арналмаған жұмыстарда пайдалану қауіпті.
- ▶ **Қолтұтқалар мен қармау беттерін құрғақ, таза және май мен ластан таза ұстаңыз.** Сырғанақ қолтұтқалар мен қармау беттері күтімгеен жағдайларда сенімді қолдану мен бақылауға жол бермейді.

Қызмет көрсету

- ▶ **Электр құралына маманды жөндеуші тек бірдей қосалқы бөлшектермен қызмет көрсетуі керек.** Бұл электр құралының қауіпсіздігін сақталуын қамтамасыз етеді.

Бүріккіш жүйелер үшін қауіпсіздік нұсқаулары

- ▶ Жұмыс аймағыңызды таза, жақсы желдетілген және бояу не еріткіш контейнерлерінен, шүберектерден және басқа да тұтанғыш материалдардан таза ұстаңыз. Өздігінен тұтану қаупі туындайды. Жұмысқа қабілетті өртсөндіргішті немесе өрт сөндіру құрылғыларын әрдайым дайын ұстаңыз.
- ▶ Бүріккіш аймағында жақсы ауа алмасуын және бүкіл бөлмеде жеткілікті таза ауаны қамтамасыз етіңіз. Тұтанғыш еріткіштер буланған жағдайда, жарылғыш орта пайда болады.
- ▶ Жанатын нүктесі 55 °C төмен жатқан материалдарды бүріктіңіз және тазаламаңыз. Су, кем ұшатын көмірсутек немесе ұқсас заттар негізіндегі материалдарды пайдаланыңыз. Жылдам ұшатын буланған еріткіштер жарылуы мүмкін болған қоршауды жаратады.
- ▶ Тұрақты электр ұшқандар, ашық алау, оталулар, ыстық заттар, қозғалтқыштар, шылым және тақ кабельдерін қосып өшіруден немесе өшіргіштерді пайдаланудан шығатын ұшқындар аймағында бүрікпеңіз. Осындай ұшқын көздері қоршау оталуына алып келуі мүмкін.
- ▶ Қауіп белгілі болмаған материалдарды пайдаланбаңыз. Белгісіз материалдар қауіпті шарттарды жаратады.

- ▶ Қайнап жатқан суды сеппеңіз. Тек химиялық қоспасыз жылы суды (макс. 55°C) себіңіз.
- ▶ Химиялық заттарды себу немесе қолдану кезінде тиісті қорғаныш қолғап және қорғаныш маска немесе респиратор сияқты жеке қорғаныш жабдығын киіп жүріңіз. Тиісті шарттарда қорғаныс жабдығын киіп жүру қауіпті заттардың әсерін азайтады.



- ▶ Бүріккіш заттардың қауіптеріне назар аударыңыз. Ысдыстағы белгілерге назар аударыңыз немесе бүріккіш заттардың өндіруші нұсқауларын ескеріңіз, сонымен бірге жеке сақтайтын жабдықтарды пайдалану талаптырын да. Өндіруші нұсқауларын орындау алау, у, концентрат т.б. арқылы жарақаттану қаупін төмендетуі мүмкін.
- ▶ Желілік кабельдің ашасын және бүріккіш жүйенің батырмалы ажыратқышын бояу мен басқа да сұйықтықтардан таза ұстаңыз. Еш жағдайда кабельді штепсельдік қосылымдарды тіреу мақсатында ұстамаңыз. Бұл ережені орындамау ток соғуға әкелуі мүмкін.
- ▶ Балаларға абай болыңыз. Балалардың бүріккіш жүйемен ойнамауына көз жеткізіңіз.

Белгілер

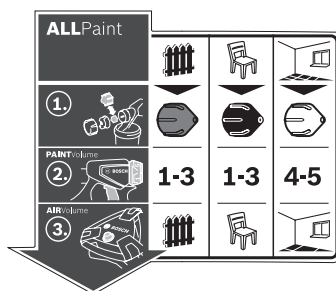

Бүріккіш жүйені реттеу бойынша жапсырма негізгі станцияда орналасқан. Белгілерді дұрыс түсіну сізге бүріккіш жүйені жылдам әрі сенімді пайдалануға көмектеседі.

Белгілер мен олардың мағынасы

ALLPaint

Бүріккіш жүйе көкшіл сыр мен лактарға және қабырға бояуларына арналған.



"Ағаш/сыр" жұмыс режимі:
Сыр мен төсеме бояуларды тозаңдату



"Ағаш/лак" жұмыс режимі:
Еріткіштерді қамтитын және сумен сұйылтылатын лак бояуларын, мөлдір лак пен майларды тозаңдату



"Қабырға" жұмыс режимі:
Дисперсиялық және латексті бояуларды тозаңдату

Толық сипаттама

(қараңыз „Тағайындалу бойынша қолдану“, Бет 213)

Белгілер мен олардың мағынасы

Толық сипаттама



1-қадам:
Дұрыс саптама
қалпағын таңдау



"Ағаш/сыр" жұмыс
режимі үшін сұр түсті
саптама қалпағын **(11)**
таңдаңыз



"Ағаш/лак" жұмыс
режимі үшін қара түсті
саптама қалпағын **(12)**
таңдаңыз



"Қабырға" жұмыс
режимі үшін ақ түсті
саптама қалпағын **(10)**
таңдаңыз

(қараңыз „Саптама
қалпағын алмастыру
(B1–B2) суреттерін
қараңыз“, Бет 214)



2-қадам:
Бүрку материалын
реттеу

1-3

"Ағаш/сыр" жұмыс
режимі үшін
айналмалы реттегіште
(4) 1, 2 немесе 3
деңгейін орнатыңыз

1-3

"Ағаш/лак" жұмыс
режимі үшін
айналмалы реттегіште
(4) 1, 2 немесе 3
деңгейін орнатыңыз

4-5

"Қабырға" жұмыс
режимі үшін
айналмалы реттегіште
(4) 4 немесе 5
қадамын орнатыңыз

(қараңыз „Бүрку
материалын реттеу
(J) суретін қараңыз“,
Бет 216)



3-қадам:
Ауа көлемін реттеу



"Ағаш/сыр" жұмыс
режимін ауа көлемінің
реттегішінде **(25)**
реттеу



"Ағаш/лак" жұмыс
режимін ауа көлемінің
реттегішінде **(25)**
реттеу



"Қабырға" жұмыс
режимін ауа көлемінің
реттегішінде **(25)**
реттеу

(қараңыз „Ауа көлемін
реттеу **(D)** суретін
қараңыз“, Бет 217)

Өнім және қуат сипаттамасы



Барлық қауіпсіздік нұсқаулықтарын және ескертпелерді оқыңыз. Техникалық қауіпсіздік нұсқаулықтарын және ескертпелерді сақтамау тоқтың соғуына, өрт және/немесе ауыр жарақаттануларға алып келуі мүмкін.

Пайдалану нұсқаулығының алғы бөлігінің суреттерін ескеріңіз.

Тағайындау бойынша қолдану

Электр құралы қолданыстағы барлық бояуларды бүркуге арналған: дисперсиялық және латексті бояулар (қабырға бояулары), құрамында еріткіш бар және сумен ерітуге болатын (ұсынылатын) лак бояулары, көкшіл бояулар, төсем бояулар, бітегіштер, түссіз бояулар (**ALLPaint**), майлар және су.

Электр құралы сілтілерді, желіндіру ерітінділерін, қышқылды қамтитын жабын материалдарын, зарарсыздандырығыш құралдарды, өсімдік қорғайтын құралдарды және фасадтық бояуларды өңдеуге арналмаған.

Бейнеленген құрамды бөлшектер

Көрсетілген құрамдастар нөмірленген суреттері бар беттегі электр құралының сипаттамасына сай.

- (1)** Бүріккіш пистолет
- (2)** Ауа қақпағы
- (3)** Жаппа гайка

- (4)** Бүрку материалының көлеміне арналған айналмалы реттегіш
- (5)** Басқару ажыратқышы
- (6)** Жапқыш сақина
- (7)** Бүрку материалына арналған контейнер
- (8)** Бүрку материалына арналған қосалқы контейнер
- (9)** Шланг жалғағышы (бүріккіш пистолет)
- (10)** Саптама қалпағы (ақ: "Қабырға" режимі үшін)
- (11)** Саптама қалпағы (сұр: "Ағаш/сыр" режимі үшін)
- (12)** Саптама қалпағы (қара: "Ағаш/лак" режимі үшін)
- (13)** Толтыру торы
- (14)** Толтыру ыдысы^{a)}
- (15)** Саптама инесі
- (16)** Контейнер тығыздауышы
- (17)** Көтергіш құбыр
- (18)** Желдету саңылауы
- (19)** Бояу каналы
- (20)** **Ауа шлангісі**
- (21)** Байонеттік құлып
- (22)** **Негізгі блок**
- (23)** Тұтқа
- (24)** Ұстағыш қамыт
- (25)** Ауа көлемін реттеуге арналған қосу/өшіру түймесі
- (26)** Шланг жалғағышы (негізгі блок)

(27) Керек-жарақтар текшесі

(28) Тазалағыш қылшақ

(29) Ауа сүзгісінің қаптамасы

(30) Ауа сүзгісі

- а) Бейнеленген немесе сипатталған жабдықтар стандартты жеткізу көлемімен қамтылмайды. Толық жабдықтарды біздің жабдықтар бағдарламамыздан табасыз.

Техникалық мәліметтер

Майда бүріккіш жүйе	PFS 5000 E	
Өнім нөмірі	3 603 B07 2..	
Номиналды тұтынылатын қуат	Вт	1200
Тасымалдау қуаты	мл/мин	500
3 м ² бояуды жағуға қажетті уақыт	мин	1
Бүрку материалы контейнерінің көлемі	мл	1000
Ауа шлангісінің ұзындығы	м	4
Салмағы ЕРТА-Procedure 01:2014 құжатына сай	кг	4,9
Қорғаныс класы	□ / II	

Мәліметтер [U] 230 В кесімді көрнеуге арналған. Басқа көрнеу және елде қабылданған заңдар бұл мәліметтерді өзгертуі мүмкін.

Шуыл және діріл туралы ақпарат

Дыбыс шығару мәндері EN 62841-1 бойынша есептелген.

A-мен белгіленген құрылғының шуыл деңгейі әдетте төмендегіге тең: дыбыс күші 84 дБ (A); дыбыс қуаты 95 дБ (A). Өлшеу дәлсіздігі K = 3 дБ.

Құлақты қорғау құралдарын кийіңіз!

Жалпы діріл мәндері a_n (үш бағыттың векторлық қосындысы) және K дәлсіздігі, EN 62841-1 стандарты бойынша есептелген:

$$a_n < 2,5 \text{ м/с}^2, K = 1,5 \text{ м/с}^2.$$

Осы нұсқауларда келтірілген діріл деңгейі және шуыл эмиссиясының көрсеткіші заңды өлшеу әдісі бойынша өлшенген және оларды электр құралдарын бір-бірімен салыстыру үшін пайдалануға болады. Олармен алдыңғы тербелу және шу шығаруды бағалауға болады.

Берілген тербелу деңгейі мен шуыл шығару мәні электр құралының негізгі жұмыстары үшін берілген. Егер электр құрал басқа жұмыстар үшін басқа алмалы-салмалы аспаптар менен немесе жетімсіз күтумен пайдаланылса дірілдеу деңгейі мен шуыл шығару мәндері өзгереді. Бұл бүкіл жұмыс уақыты үшін тербелу және шуыл шығаруды қатты көтеруі мүмкін.

Дірілдеу деңгейі мен шуыл шығару мәнін нақты есептеу үшін құрал өшірілген және қосылған болып пайдаланылмаған уақыттарды да ескеру қажет. Бұл дірілдеу деңгейі және жұмыс уақытындағы шуыл шығару мәнін төмендетеді.

Пайдаланушыны дірілдеу әсерінен сақтау үшін қосымша қауіпсіздік шараларын қолдану қажет, мысалы: электр құралды және алмалы-салмалы аспаптарды күту, қолдарды ыстық ұстау, жұмыс әдістерін ұйымдыстыру.

Жинау

- Барлық жұмыстардан алдын электр құралының желілік айырын розеткадан шығарыңыз.
- Бүріккіш пистолет пен негізгі аспап толық және барлық тығыздауыш элементтерімен жиналғанын қамтамасыз етіңіз. Тек осылай бүріккіш жүйенің жұмысы мен сенімділігі қамтамасыз етіледі.

Ауа шлангісін жалғау (A1–A3 суреттерін қараңыз)

- Ұстағыш қамытты (24) ашып, ауа шлангісін (20) негізгі блоктан (22) толықтай орап алыңыз.

Негізгі құрал қосқышы

- Ауа шлангісінің найзалы құлпын (21) көрсеткі белгілеріне сай реттеп, негізгі құралдың (26) қосқышының тесіктеріне салыңыз.
- Найзалы құлыпты сағат тілімен шірек айналым бұраңыз.

Бүріккіш пистолетке қосу:

- Ауа шлангісінің найзалы құлпын (21) көрсеткі белгілеріне сай реттеп, бүріккіш пистолеттің (9) қосқышының тесіктеріне салыңыз.
- Найзалы құлыпты сағат тілімен шірек айналым бұраңыз.

Ескертпе: Бүрку материалын толтырудан алдын ауа шлангісін (20) алып қойыңыз (найзалы құлыпты (21) шірек айналымға сағат тіліне қарсы; найзалы құлыпты (21) қосқыштан (9) тарту).

Саптама қалпағын алмастыру (B1–B2 суреттерін қараңыз)

Бүріккіш жүйе үш саптама қалпағымен бірге жеткізіледі:

	Саптама қалпағы		
	(10)	(11)	(12)
Түсі	ақ	сұр	қара
Зауыттық параметрлер	орнатылған	керек-жарақтар текшесіндегі (27) ұстағыш қамыттың (24) астында	
Жұмыс режимі	"Қабырға"	"Ағаш/сыр"	"Ағаш/лак"

Ескертпе: Саптама қалпағын таңдаудан бұрын бүрку материалын араластырып тексеріңіз. Сұйық материалды (мысалы, ағаш бояуы) сұр түсті саптама қалпағымен (11) немесе қара түсті саптама қалпағымен (12) жақсырақ тозаңдатуға болады, қою материалды (мысалы, қабырға бояуы) ақ түсті саптама қалпағымен (10) жақсырақ тозаңдатуға болады.

- Саптама қалпағын алмастыру үшін жаппа гайканы (3) бұрап шығарыңыз.

- Ауа қақпағын **(2)** тартып алыңыз.
- Орнатылған саптама қалпағын бұрап алыңыз.
- Ұстағыш қамытты **(24)** ашып, қажетті саптама қалпағын керек-жарақтар текшесінен **(27)** алыңыз.
- Қажетті саптама қалпағын бүріккіш пистолет ирек оймасына бұрап кіргізіңіз.
- Ауа қақпағын **(2)** саптама қалпағына салып, жаппа гайкамен **(3)** бұрап бекітіңіз.

Пайдалану

- ▶ **Барлық жұмыстардан алдын электр құралының желілік айырын розеткадан шығарыңыз.**

Жұмыс істеуге дайындық

- ▶ **Суға жақын жерде немесе тікелей әсер ететін жайға жақын жерде бурку жұмысын орындау мүмкін емес.**
- ▶ Бояуларды, лактарды және бурку материалын сатып алуда қоршаған ортаға әсерін ескеріңіз.

Бурку аймағын дайындаңыз

Бояу себілетін бет таза, құрғақ және майсыз болуы қажет.

- Тегіс беттерді бұдырлап, содан кейін ажарлау шаңын кетіріңіз.

Пайдаланған кезде, қапталмаған барлық беттер бүріккіш тұманмен ластануы мүмкін. Сондықтан бояу себілетін беттің айналасын жақсылап дайындаңыз:

- Еденді, интерьер заттарын, есіктерді, терезелерді және есік пен терезе жақтауларын және т.б. мұқият жауып қойыңыз. Еденді жабу үшін, мысалы, бояу флизелині ұсынылады.
- Жапқыш материалды бекітіңіз. Жеткілікті бекітілмеген жапқыш материал қатты ауа ағынынан босап қалуы немесе ұшырып түсірілуі мүмкін.

- ▶ **Розеткалар мен ажыратқыштарды мұқият жабыстырыңыз.** Жабыстырылмаған розеткалар мен ажыратқыштар қысқа тұйықталуды тудыруы мүмкін және ток соғу қаупін арттырады.

Бурку материалын дайындау

- ▶ **Сұйылту кезінде бурку материалы мен сұйылтқыштың үйлесімді болғанына көз жеткізіңіз.** Қате сұйылтқыш пайдаланылған жағдайда, бүріккіш пистолеттің бітелуіне әкелуі мүмкін кесектер пайда болуы мүмкін.
- ▶ **Бурку материалын сұйылтуда қоспаның жану нүстесі сұйылтқаннан соң қайта 55 °C жоғары жатқанына көз жеткізіңіз.** Мысалы, еріткіш қамтитын лактарды сұйылтуда жану нүстесі төменделеді.
- ▶ **Бурку қабілеті туралы, мысалы, нұсқаулықтағы немесе техникалық төлқұжаттағы бояу өндірушісінің мәліметтеріне назар аударыңыз. Өндірушінің мәліметтеріне сәйкес жарамсыз бояуларды бүрікпеңіз.**

- Бурку материалын жақсылап араластырыңыз. Бурку материалы бөлме температурасында пайдаланылған кезде, бурку сипаты жақсырақ болады.
- Қажет болса, бурку материалын сұйылтқыңыз. Егер сынақ бурку кезінде жақсы бурку сипаты пайда болмаса, оңтайлы бурку сипатына жеткенше, 5 % қадам бойынша сұйылту әрекетін орындаңыз.

Бурку материалы	Ұсынылған сұйылту
-----------------	-------------------

Сүректі қорғайтын заттар, майлар, көкшіл бояулар, бітегіштер, су 0 %

Еріткішпен немесе сумен сұйылтылатын (ұсынылады) лак бояулары, төсеме бояулар, тот басудан қорғайтын төсеме бояулар, радиаторларға арналған лактар, қалың қабатты көкшіл бояулар 0–5 %



Дисперсиялық бояулар және латексті бояулар (қабырға бояулары) кемінде 5 %

Сұйылту кестесі

Бурку материалы [мл]	Сұйылтуға арналған сұйылтқыш [мл]		
	5 %	10 %	15 %
300	15	30	45
400	20	40	60
500	25	50	75
600	30	60	90
700	35	70	105
800	40	80	120

Бурку материалын құю (C1–C2 суреттерін қараңыз)

Ескертпе: Бурку материалын толтырудан алдын ауа шлангісін **(20)** алып қойыңыз (найзалы құлыпты **(21)** шірек айналымға сағат тіліне қарсы; найзалы құлыпты **(21)** қосқыштан **(9)** тарту).

- Үлкен ыдыстарды пайдаланған кезде бүріккіш материалды кішірек қотару шелегіне **(14)** құйыңыз (мысалы, 10 л қабырға бояуын 2,5 немесе 5,0 л бос шелекке).
- Бір қолмен бүріккіш пистолетті ұстап басқа қолмен контейнерді **(7)** ашу таңбасының бағытында бұраңыз. 
- Бүріккіш пистолетті контейнерден **(7)** алып қойыңыз.
- Егер ашық бүріккіш материалды пайдалансаңыз, мұқият тазаланған толтыру тошасын **(13)** контейнерге **(7)** салып, толтыруда пайда болуы мүмкін кесектерді ұстаңыз.
- Бурку материалын **максималды 1000 белгісіне дейін** ыдысына **(7)** толтырыңыз.
- Бүріккіш пистолетті контейнерге **(7)** салыңыз. Контейнерді **(7)** жабу таңбасының бағытында жабу сақинасы **(6)** естіліп тірелгенше бұраңыз. 
- Сынақ аймақта бүріккіп көріңіз.

Тиісті бүрку сипатын алғаннан кейін, бүркүді бастай беруіңізге болады.

немесе

Егер нәтижеге көңіліңіз толмаса немесе бояу ақпай тұрса, келесі бөлімді қараңыз: (қараңыз „Ақаулықтарды жою“, Бет 219)

Пайдалануға ендіру

- ▶ **Желі қуатына назар аударыңыз!** Тоқ көзінің қуаты электр құралдың зауыттық тақтайшасындағы мәліметтеріне сай болуы қажет.
- ▶ **Негізгі аспап жұмыс істегенде ешқандай шаң немесе ластануларды сормауына көз жеткізіңіз.**
- ▶ **Негізгі аспапқа ешқашан бүркімеңіз.**
- ▶ **Егер бүрку кезінде арнайы форсукадан тыс басқа жерден су шықса бүркүді тоқтатып бүрку пистолетін тиісті жағдайға алып келіңіз.** Тоқ соғу қаупі бар.
- ▶ **Өзіңізге, басқа адамдарға немесе хайуандарға бүркімеңіз.**

Іске қосу (D суретін қараңыз)

- Дұрыс саптама қалпағының орнатылғанына көз жеткізіңіз. (қараңыз „Саптама қалпағын алмастыру (B1–B2 суреттерін қараңыз)“, Бет 214)
- Желілік ашаны розеткаға салыңыз.
- Бүркікші пистолетті қолға алып, бояу себілетін бетке бағыптаңыз.
- Қосу үшін қосу/өшіру түймесін (25) басыңыз.
- Ауа көлемін реттеу үшін қосу/өшіру түймесін (25) қажетті жұмыс режиміне орнатыңыз (қараңыз „Ауа көлемін реттеу (D суретін қараңыз)“, Бет 217).
- Бүркікші пистолеттегі басқару ажыратқышын (5) басыңыз.

Нұсқау: егер негізгі блок қосулы болса, ауа қақпағынан (2) әрдайым ауа шығады.

Өшіру

- Басқару ажыратқышын (5) жіберіп, өшіру үшін қосу/өшіру түймесін (25) басыңыз.
- Желілік ашаны розеткадан суырып алыңыз.

Пайдалану нұсқаулары

Бүрку (E–H суреттерін қараңыз)

Нұсқау: электр құралын сыртта пайдаланған кезде желдің бағытын ескеріңіз.

- Алдымен сынақ бүрку әрекетін орындап, бүрку сипатын және бүрку материалының мөлшерін бүрку материалына сәйкес реттеп шығыңыз. Реттеулерді төмендегі бөлімдерден қараңыз.
- Бүркікші пистолетті 20–25 см шамасындағы бірқалыпты қашықтықта бояу себілетін нысанға қарай тігінен ұстаңыз.
- Бүрку әрекетін бояу себілетін беттен тыс бастаңыз.
- Бүркікші пистолетті бүрку сипатының реттеуіне қарай көлденеңінен немесе тігінен бірқалыпты

жылжытыңыз.

Жолдар 4–5 см шамасына қабаттасқан жағдайда, бет сапасы бірқалыпты болады.

- Жатқан нысандарды немесе бас үстінен бүрку жұмыстарын өткізген кезде бүркікші пистолетті сәл қиғаш ұстап, артқа қарай бүркілген беттен ары жылжытыңыз.

Сүріну қаупі бар! Ықтимал бөгеттерге назар аударыңыз.

- Бояу себілетін беттің ішінде үзілістерді болдырмаңыз. Бүркікші пистолетті бірқалыпты жүргізу нәтижесінде бірқалыпты бет сапасы пайда болады.

Бірқалыпты болмаған аралық пен бүрку бұрышы қатты бояу тұманының пайда болуына, ал нәтижесінде үстіңгі беттің бірқалыпты емес болуына әкеледі.

- Бүрку әрекетін бояу себілетін беттен тыс аяқтаңыз.





Бүрку материалының контейнері еш жағдайда босағанша пайдаланбаңыз. Көтергіш құбыр бүрку материалына бұдан былай батпаса, бүрку ағыны бұзылып, үстіңгі бет бірқалыпты болмайды.

- Үзілістерден немесе контейнерді (7) қайта толтырғаннан кейін саптама қалпағын (10)/(11)/(12) және ауа қалпағын (2) тексеріп, оларды қажетінше тазалаңыз.
- Егер бүрку материалы ауа қалпағында (2) немесе саптама қалпағында жиналса, құрамдас бөліктерді жинақтағы тазалау қылшағымен (28) немесе стандартты шаю қылшағымен тазалап шығыңыз.

Бүрку сипатын реттеу (I суретін қараңыз)

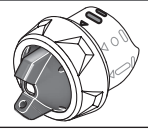
▶ Реттеу қосқышын (5) ауа қақпағын (2) реттеу кезінде тимеңіз.

- Ауа қақпағын (2) керекті күйге бұраңыз.

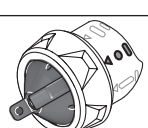
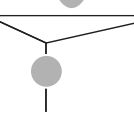

Ауа қақпағы	Бүркікші ағын	Пайдалану
		вертикалды жұмыс бағыты үшін жалпақ сәуле
		горизонталды жұмыс бағыты үшін тік жалпақ сәулесі
		Бұрыш, қыр және қиын жетілетін жайлар үшін домалақ сәуле

Бүрку материалын реттеу (J суретін қараңыз) (PAINT Volume)

- Бүрку материалының қажетті мөлшерін орнату үшін айналмалы реттегішті (4) бұраңыз:
1/2/3 деңгейлері: "Ағаш/сыр/лак" режимі,
4/5 деңгейлері: "Қабырға" режимі.

- 1-деңгейде сынақ бұрку әрекетінен бастап, бұрку материалының мөлшерін, қажетті бұрку сипатына жеткенше көтеріңіз. Егер қанағаттанарлық бұрку сипатына қол жеткізілсе, бұрку материалын 5 % қадам бойынша сұйылтыңыз (қараңыз „Бұрку материалын дайындау“, Бет 215).

Нұсқау: бояу жағу қарқындылығы қозғалыс жылдамдығына қатты тәуелді.

Бұрку материалының мөлшері	Реттеу	
Бояу себілетін бетте бұрку материалы тым көп	Бұрку материалының мөлшерін азайту керек. – Бір қадамға төмен орнатыңыз.	
Бояу себілетін бетте бұрку материалы тым аз	Бұрку материалының мөлшерін арттыру керек. – Бір қадамға жоғары орнатыңыз.	



Ауа көлемін реттеу (D суретін қараңыз) (AIRVolume)

- Пайдаланылатын бұрку материалы үшін тиісті ауа көлемі мен қысымды реттеу үшін ауа көлемінің реттегішін (25) бұрау арқылы жарамды жұмыс режиміне орнатыңыз. Минималды/“Ағаш/сыр” жұмыс режимінен бастаңыз.

Жұмыс режимдерін реттеу

Сұйық бұрку материалы Қою бұрку материалы



		
"Ағаш/сыр" жұмыс режимі	"Ағаш/лак" жұмыс режимі	"Қабырға" жұмыс режимі

Жұмыс кезінде ауа көлемі мен қысымды сатысыз реттеуге болады.

Тым қатты бояу тұманы:
Ауа көлемін азайту керек.

- Ауа көлемінің реттегішін (25) солға қарай бұраңыз.

Өте дөрекі шашырау:

Ауа көлемін арттыру керек.

- Ауа көлемінің реттегішін (25) оңға қарай бұраңыз.

Тұсқағаздарды дымқылдау

Ескі тұсқағаздарды оңай алу үшін оларға жылы су (макс. 55 °C) бүркіңіз. Ол үшін сұр форсунка қақпағын (11) пайдаланыңыз.

Пайдаланудағы үзіліс және тасымалдау (K-L суреттерін қараңыз)

Бүріккіш жүйені оңай тасымалдау үшін негізгі блокқа тұтқа (23) орнатылған.

Негізгі блоктың (22) астыңғы жағына роликтер орнатылған. Жұмыс кезінде негізгі блокты ауа шлангісінен (20) тарту арқылы өзіңіздің артында сүйреуге болады.

Жұмыс іркілісінде бүріккіш пистолетті (1) тегіс жұмыс аймағында қою мүмкін. Ешқандай бүріккіш материал ағып кетпейді.

- ▶ **Бұрку материалымен толтырылған бұрку пистолетін әрдайым тік ретте көлденең жайға қойыңыз.** Жатқан бұрку пистолетінен бұрку материалы шығу мүмкін.

Техникалық күтім және қызмет

Қызмет көрсету және тазалау

- ▶ **Барлық жұмыстардан алдын электр құралының желілік айырын розеткадан шығарыңыз.**
- ▶ **Жақсы әрі сенімді жұмыс істеу үшін электр құралы мен желдеткіш тесікті таза ұстаңыз.**

Егер байланыс сымын алмастыру қажет болса, қауіпсіздіктің төмендеуіне жол бермеу үшін осы жұмыс тек **Bosch** компаниясы немесе **Bosch** электр құралдары бойынша өкілетті қызмет көрсету орталықтарында жүргізілуі тиіс.

- ▶ **Әр пайдаланғаннан кейін майда бұрку жүйесінің бөлек компоненттерін, әсіресе барлық бояу өткізетін құрамдас бөліктерді бірден тазалаңыз.** Тиісінше тазалау бүріккіш пистолеттің ақаусыз және сенімді жұмысының алғышарты болып табылады. Тазалау мүлдем немесе тиісінше орындалмаған жағдайда, кепілдік бойынша шағым білдіру құқығы өз күшінен айырылады.

Өнімдерді олардың сақтығын қамтамасыз ететін, өнімдерге атмосфералық жауын-шашынның тиюіне және асқын температура көздерінің (температураның шұғыл өзгерісінің), соның ішінде күн сәулелерінің әсер етуіне жол бермейтін дүкендерде, бөлімдерде (секцияларда), павильондар мен киоскілерде сатуға болады.

Сатушы (өндіруші) сатып алушыға өнімдер туралы қажетті және шынайы ақпаратты беріп, өнімдерді тиісінше таңдау мүмкіндігін қамтамасыз етуге міндетті. Өнімдер туралы ақпарат міндетті түрде тізімі Ресей Федерациясының заңнамасымен белгіленген мәліметтерді қамтуы тиіс.

Егер тұтынушы сатып алатын өнімдер әлдеқашан пайдаланылған немесе өнімдерде ақаулық (ақаулықтар)

жойылған болса, тұтынушыға бұл туралы ақпарат берілуі тиіс.

Өнімдерді сату процесінің аясында төмендегі қауіпсіздік талаптары орындалуы тиіс:

- Сатушы сатып алушыға ұйымының фирмалық атауы, орналасқан жері (мекенжайы) және жұмыс режимі туралы мәліметтер беруге міндетті;
- Сауда бөлмелеріндегі өнімдердің сынамалары сатып алушыға бұйымдардағы жазбалармен танысуға мүмкіндік беруі және визуалды тексерістен басқа бұйымдардың іске қосылуына әкелетін, сатып алушылар өз бетінше орындайтын ешқандай әрекеттерге жол бермеуі тиіс;
- Сатушы осы бұйымдардың белгіленген талаптарға сәйкестігінің растамасы, сертификаттардың немесе сәйкестік жөніндегі мәлімдемелердің бар болуы туралы ақпаратты сатып алушыға беруге міндетті;
- Идентификациялық сипаттары жоқ (жоғалған), жарамдылық мерзімі өтіп кеткен, бұзылу белгілері бар және пайдалану бойынша нұсқаулығы (кітапшасы), міндетті сәйкестік сертификаты немесе сәйкестік белгісі жоқ өнімдерді сатуға тыйым салынады.

Су негізіндегі бояуларды пайдаланғаннан кейін тазалау (М суретін қараңыз)

Бүріккіш пистолетті және бүрку материалының контейнерін әрдайым жылы сумен тазалаңыз.

Бүріккіш пистолеттің саптама және ауа саңылауларын еш жағдайда үшкір заттармен тазаламаңыз.

- Негізгі блокты **(22)** өшіріп, ауа шлангісін **(20)** бүріккіш пистолеттен **(1)** шығарыңыз.
- Контейнерді **(7)** бүріккіш пистолеттен **(1)** босатыңыз. Контейнерді **(7)** көтергіш құбырдың **(17)** астында ұстап тұрып, бүрку материалы контейнер ішіне ағуы үшін, бүріккіш пистолеттің басқару қосқышын **(5)** басыңыз.
- Контейнерді **(7)** толықтай босатыңыз. Бүрку материалын кейінірек пайдалану үшін тығыз жабылған бояу контейнерінде сақтауға болады. Ол үшін, мысалы, қақпағы бар қосалқы контейнерді **(8)** немесе түпнұсқа бүрку материалының контейнерін қолданыңыз.
- Контейнерді **(7)** тазалаңыз.
- Көтергіш құбырды **(17)** контейнер тығыздаушымен **(16)** бірге бөлшектеп, жақсылап шайыңыз. Көтергіш құбырды **(17)** контейнер тығыздаушымен **(16)** бірге бүріккіш пистолетке қайтадан бекітіңіз.
- Контейнерді **(7)** жылы сумен толтырып, бүріккіш пистолетке **(1)** қайтадан бекітіңіз.
- Ауа шлангісін **(20)** бүріккіш пистолетке **(1)** қайтадан жалғаңыз.
- Таза су ғана шыққанша бүркіңіз. Қажет болса, контейнерді жылы сумен қайтадан толтырыңыз.
- Ауа шлангісін **(20)** негізгі блоктан **(22)** да, бүріккіш пистолеттен **(1)** де шығарып алыңыз.

- Қажет болса, негізгі блокты ылғалды шүберекпен тазалап, содан кейін негізгі блокты **(22)** және ауа шлангісін **(20)** тікелей тазалау аймағынан алып тастаңыз.
- Жаппа гайканы **(3)**, ауа қалпағын **(2)**, пайдаланылған саптама қалпағын **(10)/(11)/(12)** және көтергіш құбырды **(17)** контейнер тығыздаушымен **(16)** бірге бөлшектеңіз.
- Жылы су құйылған бір шелекте барлық бояу өткізетін бөліктерді тазалау қылшағымен **(28)** немесе әдеттегі шаю қылшағымен тазалаңыз. Сондай-ақ бүріккіш пистолеттің **(1)** бояу каналын **(19)** тазалаңыз.
- Көтергіш құбырда **(17)** контейнер тығыздаушымен **(16)** бірге бүрку материалының жоқтығына және зақымдалмағанына көз жеткізіңіз.
- Желдету саңылауын **(18)** тазалау қылшағымен **(28)** тазалаңыз.
- Қажет болса, толтыру торын **(13)** жылы сумен мұқият тазалаңыз.
- Контейнерді **(7)** және бүріккіш пистолетті **(1)** сыртынан суланған шүберекпен тазалаңыз.
- Құрастырудан бұрын барлық бөліктерді жақсылап кептіріңіз.
- Майда бүріккіш жүйені кері реттілікпен қайтадан монтаждаңыз. Контейнер тығыздаушымен **(16)** көтергіш құбырдың **(17)** ойығына қайтадан жоғары қарай жылжытыңыз. Бүріккіш пистолетті тиісінше тығыздау үшін контейнер тығыздаушы көтергіш құбыр ойығының айналысында дәл орналастырылғанын қамтамасыз етіңіз. Көтергіш құбырды **(17)** міндетті түрде бояу каналының **(19)** үстіне тірелгенше қайта жылжытыңыз.

Еріткіш негізіндегі бояуларды пайдаланғаннан кейін тазалау (М суретін қараңыз)

Бүріккіш пистолетті және бүрку материалының контейнерін әрдайым пайдаланылған бүрку материалына арналған тиісті сұйылтқышпен тазалаңыз.

Бүріккіш пистолеттің саптама және ауа саңылауларын еш жағдайда үшкір заттармен тазаламаңыз.

Еріткіштермен және еріткіш негізіндегі бояулармен тазалау жұмыстарын өткізген кезде арнайы қолғап киіп жүріңіз.

- Негізгі блокты **(22)** өшіріп, ауа шлангісін **(20)** бүріккіш пистолеттен **(1)** шығарыңыз.
- Қажет болса, негізгі блокты сұйылтқышпен дымқылданған шүберекпен тазалап, содан кейін негізгі блокты **(22)** және ауа шлангісін **(20)** тікелей тазалау аймағынан алып тастаңыз.
- Контейнерді **(7)** бүріккіш пистолеттен **(1)** босатыңыз. Контейнерді **(7)** көтергіш құбырдың **(17)** астында ұстап тұрып, бүрку материалы контейнер ішіне ағуы үшін, бүріккіш пистолеттің басқару қосқышын **(5)** басыңыз.

- Контейнерді (7) толықтай босатыңыз. Бүрку материалын кейінірек пайдалану үшін тығыз жабылған бояу контейнерінде сақтауға болады. Ол үшін, мысалы, қақпағы бар қосалқы контейнерді (8) немесе түпнұсқа бүрку материалының контейнерін қолданыңыз.
- Контейнерді (7) тазалаңыз.
- Көтергіш құбырды (17) контейнер тығыздауышымен (16) бірге бөлшектеп, жақсылап шайыңыз. Көтергіш құбырды (17) контейнер тығыздауышымен (16) бірге бүріккіш пистолетке қайтадан бекітіңіз.
- Контейнерді (7) жартысына дейін еріткішпен толтырып, бүріккіш пистолетке (1) қайтадан бекітіңіз.
- Бүріккіш пистолетті бірнеше рет шайқаңыз. Бұл ретте сұйылтқышты сеппегеніңізге көз жеткізіңіз. **Жарылыс қаупі бар.**
- Контейнерді (7) бүріккіш пистолеттен (1) босатып, жабылатын материал құтысына толығымен ағызыңыз.
- Жаппа гайканы (3), ауа қалпағын (2), пайдаланылған саптама қалпағын (10)/(11)/(12) және көтергіш құбырды (17) контейнер тығыздауышымен (16) бірге бөлшектеңіз.
- Сұйылтқыш құйылған бір шелекте барлық бояу өткізетін бөліктерді тазалау қылшағымен (28) немесе әдеттегі шау қылшағымен тазалаңыз. Сондай-ақ бүріккіш пистолеттің (1) бояу каналын (19) тазалаңыз.
- Көтергіш құбырда (17) контейнер тығыздауышымен (16) бірге бүрку материалының жоқтығына және зақымдалмағанына көз жеткізіңіз. Қажет болса, контейнер тығыздауышын (16) тағы бір рет сұйылтқышпен тазалаңыз.
- Желдету саңылауын (18) тазалау қылшағымен (28) тазалаңыз.
- Қажет болса, толтыру торын (13) сұйылтқышпен мұқият тазалаңыз.
- Контейнерді (7) және бүріккіш пистолетті (1) сыртынан сұйылтқышпен ылғалданған шүберекпен тазалаңыз.
- Құрастырудан бұрын барлық бөліктерді жақсылап кептіріңіз.
- Майда бүріккіш жүйені кері реттілікпен қайтадан монтаждаңыз.

Контейнер тығыздауышын (16) көтергіш құбырдың (17) ойығына қайтадан жоғары қарай жылжытыңыз. Бүріккіш пистолетті тиісінше тығыздау үшін контейнер тығыздауышы көтергіш құбыр ойығының айналысында дәл орналастырылғанын қамтамасыз етіңіз. Көтергіш құбырды (17) міндетті түрде бояу каналының (19) үстіне тірелгенше қайта жылжытыңыз.

Ауа сүзгісін тазалау (N суретін қараңыз)

- Ауа сүзгісін (30) мерзімді түрде тазалау керек. Егер ауа сүзгісі қатты ластанған болса, оны алмастыру қажет.
- Ауа сүзгісінің қаптамасын (29) ашыңыз.
 - Ауа сүзгісін (30) шығарып алыңыз.
 - Жеңіл ластану: Ауа сүзгісін (30) сілкіңіз. *немесе* Қатты ластану: Ауа сүзгісін (30) ағынды су астында тазалаңыз және содан кейін зең басудың алдын алу үшін оны жақсылап кептіріңіз. *немесе* Ауа сүзгісін (30) ауыстырыңыз.
 - Ауа сүзгісін қайта орнатыңыз.
 - Ауа сүзгісінің қаптамасын (29) қайтадан жауып қойыңыз.
- **Майда бүріккіш жүйені ешқашан ауа сүзгісінсіз пайдаланбаңыз.** Кір бөліктері қозғалтқыш бөлімінде жиналып, оған зақым келтіре алады.

Материалдарды кәдеге жарату

Ластанған сұйылтқыш, бүрку материалының қалдығы және бар болса, сұйылтқыш қалдығы нұсқауларға және қоршаған орта үшін қауіпсіз жолмен кәдеге жаратылуы тиіс. Өндірушінің кәдеге жарату нұсқаулары мен арнайы қоқыс бойынша жергілікті ережелерді ескеріңіз. Қоршаған орта үшін зиянды химиялық заттар топыраққа, жер астындағы суларға немесе сұйоймаларға түспеуі тиіс. Қоршаған орта үшін зиянды химиялық заттарды ешқашан канализацияға тастамаңыз!

Сақтау

- Майда бүріккіш жүйесін сақтаудан алдын, оны әбден тазалап барлық бөлшектерді жинаудан алдын кептіріңіз.

Ақаулықтарды жою

Ақау	Себебі	Шешімі
Бүрку материалы дұрыс жағылмайды	Бүрку материалының мөлшері өте төмен	Айналмалы реттегішті (4) 5 деңгейіне қарай бұраңыз
	Бояу себілетін беттен арақашықтық тым үлкен	Бүрку арақашықтығын қысқартыңыз
	Бояу себілетін бетте бүрку материалы тым аз, бояу себілетін бетке анда-санда бояу себіледі	Бояу себілетін бетке жиі бүркіңіз

Ақау	Себебі	Шешімі
	Бұрку материалы өте қою	Бұрку материалын қайта сұйылтып, сынақ бұркүді орындаңыз
Бұрку материалы себілгеннен кейін жатқаннан жылыстайды	Тым көп бұрку материалы себілді	Айналмалы реттегішті (4) 1 деңгейіне қарай бұраңыз
	Бояу себілетін бетке дейінгі арақашықтық тым аз	Бұрку арақашықтығын ұзартыңыз
	Бұрку материалы өте сұйық	Түпнұсқа бұрку материалын құйыңыз
	Бір жерге тым жиі бояу себілді	Бояуды сеуіп, екінші ретте бірдей жерге тым жиі сеппеңіз
Өте дәрекі шашырау	Бұрку материалының мөлшері тым жоғары	Айналмалы реттегішті (4) 1 деңгейіне қарай бұраңыз
	Ауа көлемі тым кіші	Ауа көлемінің реттегішін (25) оңға қарай бұраңыз
	Ақ түсті саптама қалпағы (10) орнатылған (саптама диаметрі тым үлкен)	Сұр түсті саптама қалпағын (11) немесе қара түсті саптама қалпағын (12) орнатыңыз
	Саптама инесі (15) ластанған	Саптама инесін тазалау
	Бұрку материалы өте қою	Бұрку материалын қайта сұйылтып, сынақ бұркүді орындаңыз
	Ауа сүзгісі (30) қатты ластанған	Ауа сүзгісін алмастыру
Бояу тұманы тым қатты	Тым көп бұрку материалы себілді	Айналмалы реттегішті (4) 1 деңгейіне қарай бұраңыз
	Ауа көлемі тым үлкен	Ауа көлемінің реттегішін (25) солға қарай бұраңыз
	Бояу себілетін бетке дейінгі арақашықтық тым үлкен	Бұрку арақашықтығын қысқартыңыз
Бүріккіш ағын үзік-үзік	Контейнердегі бұрку материалы тым аз	Бұрку материалын құйыңыз
	Көтергіш құбырдағы (17) желдету саңылауы (18) бітеліп қалды	Көтергіш құбыр мен желдету саңылауын тазалаңыз
	Көтергіш құбыр (17) босаған	Көтергіш құбырды бояу каналына (19) тірелгенше жылжытыңыз
	Контейнер тығыздауышы (16) көтергіш құбырдың (17) ойығына салынбаған немесе дұрыс орнатылмаған	Контейнер тығыздауышын көтергіш құбырдың ойығына айнала орнатыңыз
	Саптама қалпағы (10)/(11)/(12) бос күйде орнатылған	Саптама қалпағын бұрал бекітіңіз
	Ауа сүзгісі (30) қатты ластанған	Ауа сүзгісін алмастырыңыз
	Бұрку материалы өте қою	Бұрку материалын қайта сұйылтып, сынақ бұркүді орындаңыз
Бұрку материалы саптама қалпағынан тамып тұр	Саптама қалпағында (10)/(11)/(12) , саптама инесінде (15) және ауа қақпағында (2) бұрку материалы жиналды	Саптама қалпағын, саптама инесін және ауа қақпағын тазалаңыз
	Саптама қалпағы (10)/(11)/(12) бос күйде орнатылған	Саптама қалпағын бұрал бекітіңіз
Бұрку материалы саптама қалпағынан шықпай тұр	Негізгі блок өшірілген	Қосу/өшіру түймесін (25) басыңыз
	Контейнерде (7) қысым жоқ, себебі контейнер толықтай жабылмаған	Контейнерді (7) жапқыш сақина (6) шерту дыбысымен тірелгенше жабу белгісіне қарай бұраңыз
	Көтергіш құбыр (17) босаған	Көтергіш құбырды бояу каналына (19) тірелгенше жылжытыңыз

Ақау	Себебі	Шешімі
	Саптама инесі (15) бітеліп қалды	Саптама инесін тазалау
	Көтергіш құбыр (17) бітеліп қалды	Көтергіш құбырды тазалау
	Көтергіш құбырдағы (17) желдету саңылауы (18) бітеліп қалды	Көтергіш құбыр мен желдету саңылауын тазалаңыз
	Контейнер тығыздаушы (16) жоқ немесе зақымдалған	(жаңа) контейнер тығыздаушымен көтергіш құбыр үстінен ойыққа кіргізіңіз
	Бүрку материалы өте қою	Бүрку материалын қайта сұйылтып, сынақ бүркуді орындаңыз
	Бүрку материалы ластанған (бояу кесектері)	Бүріккіш пистолетті толық босатып тазалаңыз; бүрку материалын құйған кезде толтыру торынан (13) өткізіңіз

Тұтынушыға қызмет көрсету және пайдалану кеңестері

Қызмет көрсету орталығы өнімді жөндеу және оған техникалық қызмет көрсету, сондай-ақ қосалқы бөлшектер туралы сұрақтарға жауап береді. Құрамдас бөлшектер бойынша кескін мен қосалқы бөлшектер туралы мәліметтер төмендегі мекенжай бойынша қолжетімді: www.bosch-pt.com
Bosch қызметтік кеңес беру тобы біздің өнімдер және олардың керек-жарақтары туралы сұрақтарыңызға жауап береді.

Сұрақтар қою және қосалқы бөлшектерге тапсырыс беру кезінде міндетті түрде өнімнің фирмалық тақтайшасындағы 10 таңбалы өнім нөмірін беріңіз.

Өндіруші талаптары мен нормаларының сақталуымен электр құралын жөндеу және кепілді қызмет көрсету барлық мемлекеттер аумағында тек “Роберт Бош” фирмалық немесе авторизацияланған қызмет көрсету орталықтарында орындалады. ЕСКЕРТУ! Заңсыз жолмен әкелінген өнімдерді пайдалану қауіпті, денсаулығыңызға зиян келтіруі мүмкін. Өнімдерді заңсыз жасау және тарату әкімшілік және қылмыстық тәртіп бойынша Заңмен қудаланады.

Қазақстан

Тұтынушыларға кеңес беру және шағымдарды қабылдау орталығы:

“Роберт Бош” (Robert Bosch) ЖШС

Алматы қ.,

Қазақстан Республикасы

050012

Муратбаев к., 180 үй

“Гермес” БО, 7 қабат

Тел.: +7 (727) 331 31 00

Факс: +7 (727) 233 07 87

E-Mail: ptka@bosch.com

Сервистік қызмет көрсету орталықтары мен қабылдау пунктерінің мекен-жайы туралы толық және өзекті ақпаратты Сіз: www.bosch-professional.kz ресми сайттан ала аласыз

Қызмет көрсету орталықтарының басқа да мекенжайларын мына жерден қараңыз:

www.bosch-pt.com/serviceaddresses

Электр құралы кепілді пайдалану мерзімінің ішінде өндірушінің кесірінен істен шыққан жағдайда, өнім иесі төмендегі шарттар орындалғанда кепілдік бойынша тегін жөндеуге құқылы болады:

- механикалық зақымдардың жоқтығы;
- пайдалану бойынша нұсқаулық талаптарының бұзылу белгілерінің жоқтығы;
- пайдалану бойынша нұсқаулықта сатушының сату туралы белгісінің және сатып алушы қолтаңбасының бар болуы;
- электр құралы сериялық нөмірінің және кепілдік талонндағы сериялық нөмірдің сәйкестігі;
- біліксіз жөндеу белгілерінің жоқтығы.

Кепілдік төмендегі жағдайларда қолданылмайды:

- форс-мажор жағдайларына байланысты кез келген сынықтар;
- барлық электр құралдарындағыдай электр құралының қалыпты тозуы.

Жалғағыш контактілер, сымдар, қылшақтар және т.б. сияқты құрал бөліктерінің қызмет ету мерзімін қысқартатын қалыпты тозу нәтижесінде қажеттілігі туындаған жөндеу кепілдік аясына кірмейді:

- табиғи тозу (ресурстың толық пайдаланылуы);
- қате орнату, рұқсатсыз модификациялау, қате қолдану, қызмет көрсету немесе сақтау ережелерін бұзу нәтижесінде істен шыққан жабдық пен оның бөліктері;
- электр құралына артық жүктеме түскеннен орын алған ақаулар. (Құралға артық жүктеме түсудің шартсыз белгілеріне мыналар жатады: құбылу түсінің пайда болуы немесе электр құралы бөліктері мен түйіндерінің деформациясы немесе қорытылуы, жоғары температура әсерінен электр қозғалтқышындағы сымдар оқшаулағышының қараюы немесе көмірленуі.)

Кәдеге жарату

Бүріккіш пистолет, электр құралы, керек-жарақтар мен орауышты қоршаған орта үшін қауіпсіз жолмен кәдеге жарату орнына тапсыру қажет.



Электр құралдарды үй қоқысына тастамаңыз!

Тек қана ЕО елдері үшін:

Электр және электрондық ескі құралдар бойынша Еуропа 2012/19/EU ережесі және ұлттық заңдарға сәйкес пайдалануға жарамсыз электр құралдары бөлек жиналып, кәдеге жаратылуы қажет.

Қате жолмен кәдеге жаратылған ескі электрлік және электрондық құрылғылар қауіпті заттардың болу мүмкіндігіне байланысты қоршаған ортаға және адам денсаулығына зиянды әсер тигізуі мүмкін.

Română

Instrucțiuni de siguranță

Instrucțiuni generale de siguranță pentru scule electrice

AVERTISMENT

Citiți toate avertizările, instrucțiunile, ilustrațiile și specificațiile puse la dispoziție

împreună cu această sculă electrică. Nerespectarea instrucțiunilor menționate mai jos poate duce la electrocutare, incendiu și/sau vătămări corporale grave.

Păstrați toate indicațiile de avertizare și instrucțiunile în vederea utilizărilor viitoare.

Termenul "sculă electrică" folosit în indicațiile de avertizare se referă la sculele electrice alimentate de la rețea (cu cablu de alimentare) sau la sculele electrice cu acumulator (fără cablu de alimentare).

Siguranța la locul de muncă

- ▶ **Mențineți-vă sectorul de lucru curat și bine iluminat.** Dezordinea sau sectoarele de lucru neluminate pot duce la accidente.
- ▶ **Nu lucrați cu sculele electrice în mediu cu pericol de explozie, în care există lichide, gaze sau pulberi inflamabile.** Sculele electrice generează scântei care pot aprinde praful sau vaporii.
- ▶ **Nu permiteți accesul copiilor și al spectatorilor în timpul utilizării sculei electrice.** Dacă vă este distrasă atenția puteți pierde controlul.

Siguranța electrică

- ▶ **Ștecherul sculei electrice trebuie să fie potrivit prizei electrice. Nu modificați niciodată ștecherul. Nu folosiți fișe adaptoare la sculele electrice cu împământare (legate la masă).** Ștecherele nemodificate și prizele corespunzătoare diminuează riscul de electrocutare.

- ▶ **Evitați contactul corporal cu suprafețe împământate sau legate la masă ca țevi, instalații de încălzire, plite și frigider.** Există un risc crescut de electrocutare atunci când corpul vă este împământat sau legat la masă.
- ▶ **Feriți sculele electrice de ploaie sau umezeală.** Pătrunderea apei într-o sculă electrică mărește riscul de electrocutare.
- ▶ **Nu schimbați destinația cablului. Nu folosiți niciodată cablul pentru transportarea sau suspendarea sculei electrice ori pentru a trage ștecherul afară din priză. Feriți cablul de căldură, ulei, muchii ascuțite sau componente aflate în mișcare.** Cablurile deteriorate sau încurcate măresc riscul de electrocutare.
- ▶ **Atunci când lucrați cu o sculă electrică în aer liber, folosiți numai cabluri prelungitoare adecvate pentru mediul exterior.** Folosirea unui cablu prelungitor adecvat pentru mediul exterior diminuează riscul de electrocutare.
- ▶ **Dacă nu poate fi evitată folosirea sculei electrice în mediu umed, folosiți o alimentare protejată printr-un dispozitiv de curent rezidual (RCD).** Utilizarea unui dispozitiv RCD reduce riscul de electrocutare.

Siguranța persoanelor

- ▶ **Fiți atenți, aveți grijă de ceea ce faceți și procedați rațional atunci când lucrați cu o sculă electrică. Nu folosiți scula electrică atunci când sunteți oboșiți sau vă aflați sub influența drogurilor, a alcoolului sau a medicamentelor.** Un moment de neatenție în timpul utilizării sculelor electrice poate duce la răni grave.
- ▶ **Purtați echipament personal de protecție. Purtați întotdeauna ochelari de protecție.** Purtarea echipamentului personal de protecție, ca masca pentru praf, încălțăminte de siguranță antiderapantă, casca de protecție sau protecția auditivă, în funcție de tipul și utilizarea sculei electrice, diminuează riscul rănilor.
- ▶ **Evitați o punere în funcțiune involuntară. Înainte de a introduce ștecherul în scula electrică, de a o ridica sau de a o transporta, asigurați-vă că aceasta este oprită.** Dacă atunci când transportați scula electrică țineți degetul pe întrerupător sau dacă porniți scula electrică înainte de a o racorda la rețeaua de curent, puteți provoca accidente.
- ▶ **Înainte de pornirea sculei electrice îndepărtați cleștii de reglare sau cheile fixe din aceasta.** O cheie sau un clește atașat la o componentă rotativă a sculei electrice poate provoca răni.
- ▶ **Nu vă întindeți pentru a lucra cu scula electrică. Mențineți-vă întotdeauna stabilitatea și echilibrul.** Astfel veți putea controla mai bine scula electrică în situații neașteptate.
- ▶ **Purtați îmbrăcăminte adecvată. Nu purtați îmbrăcăminte largă sau podoabe. Feriți părul și îmbrăcăminte de piesele aflate în mișcare.** Îmbrăcăminte largă, părul lung sau podoabele pot fi prinse în piesele aflate în mișcare.

- ▶ **Dacă pot fi montate echipamente de aspirare și colectare a prafului, asigurați-vă că acestea sunt racordate și folosite în mod corect.** Folosirea unei instalații de aspirare a prafului poate duce la reducerea poluării cu praf.
- ▶ **Nu vă lăsați amăgiți de ușurința în operare dobândită în urma folosirii frecvente a sculelor electrice și nu ignorați principiile de siguranță ale acestora.** Neglijența poate provoca, într-o fracțiune de secundă, vătămări corporale grave.

Utilizarea și manevrarea atentă a sculelor electrice

- ▶ **Nu suprasolicitați scula electrică. Folosiți pentru executarea lucrării dv. scula electrică destinată aceluși scop.** Cu scula electrică potrivită lucrați mai bine și mai sigur în domeniul de putere indicat.
- ▶ **Nu folosiți scula electrică dacă aceasta are întrerupătorul defect.** O sculă electrică, care nu mai poate fi pornită sau oprită, este periculoasă și trebuie reparată.
- ▶ **Scoateți ștecherul afară din priză și/sau îndepărtați acumulatorul dacă este detașabil, înainte de a executa reglaje, a schimba accesoriul sau a depozita scula electrică.** Această măsură de prevedere împiedică pornirea involuntară a sculei electrice.
- ▶ **Păstrați sculele electrice nefolosite la loc inaccesibil copiilor și nu lăsați să lucreze cu scula electrică persoane care nu sunt familiarizate cu aceasta sau care nu au citit prezentele instrucțiuni.** Sculele electrice devin periculoase atunci când sunt folosite de persoane lipsite de experiență.
- ▶ **Întrețineți sculele electrice și accesoriile acestora. Verificați alinierea corespunzătoare, controlați dacă, componentele mobile ale sculei electrice nu se blochează, sau dacă există piese rupte sau deteriorate care să afecteze funcționarea sculei electrice. Înainte de utilizare dați la reparat o sculă electrică defectă/piesele deteriorate.** Cauza multor accidente a fost întreținerea necorespunzătoare a sculelor electrice.
- ▶ **Mențineți bine dispozitivele de tăiere bine ascuțite și curate.** Dispozitivele de tăiere întreținute cu grijă, cu tăișuri ascuțite se înțepenesc în mai mică măsură și pot fi conduse mai ușor.
- ▶ **Folosiți scula electrică, accesoriile, dispozitivele de lucru etc. conform prezentelor instrucțiuni, ținând cont de condițiile de lucru și de activitatea care trebuie desfășurată.** Folosirea sculelor electrice în alt scop decât pentru utilizările prevăzute, poate duce la situații periculoase.
- ▶ **Mențineți mânerul și zonele de prindere uscate, curate și feriți-le de ulei și unsoare.** Mânerul și zonele de prindere alunecoase nu permit manevrarea și controlul sigur al sculei electrice în situații neașteptate.

Întreținere

- ▶ **Încredințați scula electrică pentru reparare personalului de specialitate, calificat în acest scop, repararea făcându-se numai cu piese de schimb**

originale. Astfel veți fi siguri că este menținută siguranța sculei electrice.

Indicații privind siguranța pentru sistemele de pulverizare fină

- ▶ **Păstrează zona de lucru curată, bine iluminată și fără recipiente de vopsea sau solvent, lavete și alte materiale inflamabile.** Există pericolul de autoaprindere. Ține la îndemână în permanență extintoare sau dispozitive de stingere funcționale.
- ▶ **Asigură o ventilație optimă în zona de pulverizare și aer proaspăt suficient în întreaga încăpere.** Solvenții inflamabili care evaporă creează un mediu exploziv.
- ▶ **Nu pulverizați și nu curățați cu materiale ale căror punct de aprindere este sub 55 °C. Folosiți materiale pe bază de apă, hidrocarburi greu volatile sau alte materiale asemănătoare.** Solvenții volatili, care se evaporă ușor, creează un mediu exploziv.
- ▶ **Nu pulverizați în zona surselor de aprindere precum scânteele electrice, flăcările deschise, flăcările de aprindere, obiectele fierbinți, motoarele, țigările și scânteele produse de introducerea/scoaterea din priză a cablurilor de curent sau de acționarea întrerupătoarelor.** Astfel de surse de scântee pot duce la aprinderea mediului de lucru.
- ▶ **Nu pulverizați cu produse, despre care nu se știe dacă sunt periculoase.** Produsele necunoscute pot genera condiții periculoase.
- ▶ **Nu pulveriza apă clocotită. Pulverizează numai apă caldă (max. 55 °C) fără aditivi chimici.**
- ▶ **Poartă echipament personal de protecție suplimentar, cum ar fi mănuși de protecție corespunzătoare și mască de protecție sau mască de protecție respiratorie în timpul pulverizării sau manevrării substanțelor chimice.** Purtarea echipamentului de protecție adecvat condițiilor de lucru reduce expunerea la substanțe periculoase.



- ▶ **Țineți seama de toate pericolele pe care le prezintă produsul pulverizat. Luați în considerare marcasele de pe recipient sau informațiile producătorului produsului de pulverizat, inclusiv obligativitatea de a purta echipament personal de protecție.** Pentru a reduce riscul de incendiu și cel de vătămări corporale provocate substanțe toxice, carcinogene, etc. trebuie respectate instrucțiunile producătorului.
- ▶ **Nu stropi cu vopsea și alte lichide fișa cablului de alimentare electrică și comutatorul cu buton al sistemului de pulverizare. Nu ține niciodată de conectori cablul în vederea susținerii.** Nerespectarea instrucțiunilor se poate solda cu electrocutări.
- ▶ **Supravegheați copiii.** Astfel vă veți asigura că, copiii nu se joacă cu sistemul de pulverizare fină.



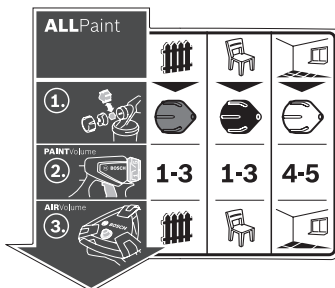









Simboluri



Eticheta referitoare la manevrarea sistemului de pulverizare fină se află pe stația de bază. Interpretarea corectă a simbolurilor vă ajută să manevrați mai rapid și mai sigur sistemul de pulverizare fină.

Simbolurile și semnificația acestora

Descriere detaliată

ALLPaint				Descriere detaliată
Caz de utilizare „Lemn/Lazuri”: Pulverizarea de lazuri și grunduri	Caz de utilizare „Lemn/Lac”: Pulverizarea de vopsele de email, lacuri transparente și uleiuri care conțin solvenți și care pot fi diluate cu apă	Caz de utilizare „Perete”: Pulverizarea de vopsele de dispersie și pe bază de latex		(vezi „Utilizare conform destinației”, Pagina 225)
1. 				(vezi „Înlocuirea capacului de duză (consultă imaginile B1–B2)”, Pagina 226)
Pasul 1: Alegerea capacului de duză corect	Pentru cazul de utilizare „Lemn/Lazuri” alege capacul de duză gri (11)	Pentru cazul de utilizare „Lemn/Lac” alege capacul de duză negru (12)	Pentru cazul de utilizare „Perete” alege capacul de duză alb (10)	
2. 	1-3	1-3	4-5	(vezi „Reglarea debitului de pulverizare (consultă imaginea J)”, Pagina 228)
Pasul 2: Reglarea debitului de pulverizare	Pentru cazul de utilizare „Lemn/Lazuri” reglează treapta 1, 2 sau 3 de la rozeta de reglare (4)	Pentru cazul de utilizare „Lemn/Lac” reglează treapta 1, 2 sau 3 de la rozeta de reglare (4)	Pentru cazul de utilizare „Perete” reglează treapta 4 sau 5 de la rozeta de reglare (4)	
3. 				(vezi „Reglarea debitului de aer (consultă imaginea D)”, Pagina 228)
Pasul 3: Reglarea debitului de aer	Reglează cazul de utilizare „Lemn/Lazuri” la regulatorul debitului de aer (25)	Reglează cazul de utilizare „Lemn/Lac” la regulatorul debitului de aer (25)	Reglează cazul de utilizare „Perete” la regulatorul debitului de aer (25)	

Descrierea produsului și a performanțelor sale



Citiți toate indicațiile și instrucțiunile de siguranță. Nerespectarea instrucțiunilor și indicațiilor de siguranță poate provoca electrocutare, incendiu și/sau răni grave.

Țineți seama de ilustrațiile din partea anterioară a instrucțiunilor de folosire.

Utilizare conform destinației

Scula electrică este destinată pulverizării tuturor tipurilor uzuale de vopsea: vopsele de dispersie și pe bază de latex (vopsele pentru pereți), vopsele de email care conțin solvenți și care pot fi diluate cu apă (recomandat), lazuri, grunduri, agenți de impregnare, lacuri transparente (ALLPaint), uleiuri și apă.

Scula electrică nu este adecvată pentru prelucrarea de leșii, băițuri, materiale de acoperire care conțin acizi, agenți dezinfectanți, produse de protecție pentru plante și vopsele pentru fațade.

Componentele ilustrate

Numerotarea elementelor componente se referă la schița sculei electrice de pe pagina grafică.

- (1) Pistol de pulverizat
- (2) Clapetă de aer
- (3) Piuliță olandeză
- (4) Rozetă de reglare pentru reglarea debitului de pulverizare
- (5) Comutator de control
- (6) Inel de închidere
- (7) Rezervor pentru materialul de pulverizat
- (8) Rezervor de schimb pentru materialul de pulverizat
- (9) Racord pentru furtun (pistol de pulverizat)
- (10) Capac de duză (alb: pentru cazul de utilizare „Perete”)
- (11) Capac de duză (gri: pentru cazul de utilizare „Lemn/Lazură”)
- (12) Capac de duză (negru: pentru cazul de utilizare Lemn/Lac”)
- (13) Sită de umplere
- (14) Găleată de umplere³⁾
- (15) Ac de duză
- (16) Garnitură rezervor
- (17) Tub de refulare
- (18) Orificiu de aerisire
- (19) Canal de vopsea
- (20) Furtun de aer
- (21) Închizătoare tip baionetă
- (22) Unitate de bază
- (23) Mâner de transport
- (24) Clemă de fixare
- (25) Tastă de pornire/oprire cu sistem de reglare a debitului de aer
- (26) Racord pentru furtun (unitate de bază)
- (27) Compartiment pentru accesorii
- (28) Perie de curățare
- (29) Capac filtru de aer
- (30) Filtru de aer

a) **Accesoriile ilustrate sau descrise nu sunt cuprinse în setul de livrare standard. Puteți găsi accesoriile complete în programul nostru de accesorii.**

Date tehnice

Sistem de pulverizare fină		PFS 5000 E
Număr de identificare		3 603 B07 2..
Putere nominală	W	1.200
Debit de pompare	ml/min	500
Timp necesar pentru aplicarea a 3 m ² de vopsea	min	1
Volum rezervor pentru materialul de pulverizat	ml	1.000
Lungime furtun de aer	m	4
Greutate conform EPTA-Procedura 01:2014	kg	4,9
Clasa de protecție		□ / II

Specificațiile sunt valabile pentru o tensiune nominală [U] de 230 V. În cazul unor tensiuni diferite și al unor modele de execuție specifice anumitor țări, aceste specificații pot varia.

Informații privind zgomotul/vibrațiile

Valorile zgomotului emis au fost determinate conform **EN 62841-1**.

Nivelul de zgomot evaluat A al sculei electrice este în mod normal: nivel presiune sonoră **84 dB(A)**; nivel putere sonoră **95 dB(A)**. Incertitudine K = **3 dB**.

Purtați aparat de protecție auditiv!

Valorile totale ale vibrațiilor a_h (suma vectorială a trei direcții) și incertitudinea K au fost determinate conform **EN 62841-1**:

$a_h < 2,5 \text{ m/s}^2$, $K = 1,5 \text{ m/s}^2$

Nivelul vibrațiilor și nivelul zgomotului emise specificate în prezentele instrucțiuni au fost măsurate conform unei proceduri de măsurare standardizate și pot fi utilizate la compararea diferitelor scule electrice. Acestea pot fi folosite și pentru evaluarea provizorie a vibrațiilor și zgomotului emis.

Nivelul specificat al vibrațiilor și al zgomotului emis se referă la cele mai frecvente utilizări ale sculei electrice. În eventualitatea în care scula electrică este utilizată pentru alte aplicații, împreună cu alte accesorii decât cele indicate sau nu, beneficiază de o întreținere satisfăcătoare, nivelul vibrațiilor și nivelul zgomotului emis se pot abate de la valorile specificate. Aceasta poate amplifica considerabil vibrațiile și zgomotul de-a lungul întregului interval de lucru.

Pentru o evaluare exactă a vibrațiilor și a zgomotului ar trebui luate în calcul și intervalele de timp în care scula electrică este deconectată sau funcționează, dar nu este folosită efectiv. Această metodă de calcul ar putea duce la reducerea considerabilă a zgomotului pe întreg intervalul de lucru. Stabiliți măsuri de siguranță suplimentare pentru protejarea utilizatorului împotriva efectului vibrațiilor, ca de exemplu: întreținerea sculei electrice și a accesoriilor, menținerea căldurii mâinilor, organizarea proceselor de muncă.

Montare

- ▶ **Înainte oricăror intervenții asupra sculei electrice scoateți cablul de alimentare afară din priză.**
- ▶ **Asigură-te că pistolul de pulverizat și unitatea de bază sunt montate cu toate elementele de etanșare în set complet.** Numai astfel poate fi garantată buna funcționare și siguranța sistemului de pulverizare fină.

Racordarea furtunului de aer (consultă imaginile A1-A3)

- Deschide clema de fixare (24) și desfășoară complet furtunul de aer (20) din unitatea de bază (22).

Racordarea unității de bază:

- Fixează o închizătoare tip baionetă (21) a furtunului de aer, conform marcajelor cu săgeată, în degajările racordului (26) al unității de bază.
- Răsuște închizătoarea tip baionetă cu un sfert de rotație în sens orar.

Racordarea pistolului de pulverizat:

- Fixează cea de-a doua închizătoare tip baionetă (21) a furtunului de aer, conform marcajelor cu săgeată, în degajările racordului (9) pistolului de pulverizat.
- Răsuște închizătoarea tip baionetă cu un sfert de rotație în sens orar.

Observație: Înainte de a umple cu material de pulverizat, scoate furtunul de aer (20) (prin răscuirea cu un sfert de rotație a închizătorii tip baionetă (21) în sens antiorar; extrage închizătoarea tip baionetă (21) din racordul (9)).

Înlocuirea capacului de duză (consultă imaginile B1-B2)

Sistemul de pulverizare fină este livrat cu trei capace de duză:

	Capac duză		
	(10)	(11)	(12)
Vopsea	alb	gri	negru
Starea de livrare	montată	în compartimentul pentru accesorii (27) de sub clema de fixare (24)	
Caz de utilizare	„Perete”	„Lemn/Lazură”	„Lemn/Lac”

Observație: Înainte de a alege capacul de duză, verifică prin agitare materialul de pulverizat. Materialul nevâscos (de exemplu, vopseaua pentru lemn) poate fi pulverizat mai bine

cu capacul de duză gri (11) sau cu capacul de duză negru (12), materialul vâscos (de exemplu, vopseaua pentru perete) poate fi pulverizat mai bine cu capacul de duză alb (10).

- Pentru înlocuirea capacului de duză, deșurubează piulița olandeză (3).
- Scoate clapeta de aer (2).
- Deșurubează capacul de duză montat.
- Deschide clema de fixare (24) și scoate capacul de duză dorit din compartimentul pentru accesorii (27).
- Înșurubează capacul de duză dorit în filetul pistolului de pulverizat.
- Montează clapeta de aer (2) pe capacul de duză și fixează-o prin strângere cu piulița olandeză (3).

Funcționarea

- ▶ **Înainte oricăror intervenții asupra sculei electrice scoateți cablul de alimentare afară din priză.**

Pregătirea lucrului

- ▶ **Nu este permisă efectuarea de operații de pulverizare pe malul apelor sau pe suprafețele învecinate, direct în zona de prelevare a apei.**
- ▶ La achiziționarea vopselelor, lacurilor și produselor de pulverizat ține cont de compatibilitatea acestora cu mediul ambiant.

Pregătirea suprafeței de pulverizat

Suprafața de pulverizat trebuie să fie curată, uscată și degresată.

- Înăsprește suprafețele netede, iar apoi îndepărtează praful de la șlefuire.

În timpul lucrului, toate suprafețele neacoperite se pot contamina de la ceața de dispersie. De aceea, pregătește temeinic zonele învecinate ale suprafeței de pulverizat:

- Acoperă cu atenție pardoseala, corpurile de mobilier, ușile, ferestrele, tocurile de ferestre și uși etc. Pentru acoperirea pardoselii, este recomandată utilizarea de postav decorativ, de exemplu.
- Fixează materialul de acoperire. În cazul curenților de aer puternici, materialul de acoperire fixat insuficient se poate desprinde sau poate fi îndepărtat complet.
- ▶ **Lipește cu atenție prizele și comutatoarele.** Prizele și comutatoarele neacoperite pot provoca scurtcircuite și crește riscul de electrocutare.

Pregătirea materialului de pulverizat

- ▶ **La diluare, ai grijă ca soluția de pulverizat și diluantul să se potrivească.** În cazul adăugării unui diluant greșit, se pot forma glomerule care produc înfundarea pistolului de pulverizat.
- ▶ **La diluarea materialului de pulverizat ai grijă ca, după diluare, punctul de aprindere al amestecului să se afle din nou sub 55 °C.** Diluarea, de exemplu, a lacurilor pe bază de solvent, coboară punctul de aprindere.

► **Ține cont de specificațiile producătorului vopselei privind capacitatea de pulverizare, consultând, de exemplu, buletinul tehnic sau fișa de date. Ai grijă să nu pulverizezi vopsele care, conform specificațiilor producătorului, nu sunt corespunzătoare.**

- Malaxează bine materialul de pulverizat. Utilizarea de material de pulverizat la temperatura camerei asigură un aspect optimizat al pulverizării.
- Dacă este necesar, diluează materialul de pulverizat. Dacă la pulverizarea de probă, aspectul pulverizării nu este optim, efectuează o diluare în etape de câte 5 %, până la obținerea unui aspect optim al pulverizării.

Material de pulverizat	Diluare recomandată
Substanțe de protecție a lemnului, uleiuri, lazuri, agenți de impregnare, apă	0 %
Vopsele de email care pot fi diluate cu solvenți sau cu apă (recomandat), grunduri, grunduri anticorozive, lacuri pentru calorifere, lazuri groase	0–5 %
Vopsele de dispersie și vopsele pe bază de latex (vopsele pentru pereți)	cel puțin 5 %

Tabel cu diluanți

Material de pulverizat [ml]	Diluant [ml] pentru diluare		
	5 %	10 %	15 %
300	15	30	45
400	20	40	60
500	25	50	75
600	30	60	90
700	35	70	105
800	40	80	120

Umplerea cu material de pulverizat (consultă imaginile C1–C2)

- Observație:** Înainte de a umple cu material de pulverizat, scoate furtunul de aer (20) prin răsucirea cu un sfert de rotație a închizătorii tip baionetă (21) în sens antiorar; extrage închizătoarea tip baionetă (21) din racordul (9)).
- Transferă, dacă este necesar, în cazul utilizării unor bidoane mari, materialul de pulverizat într-o găleată de umplere mai mică (14) (de exemplu, dintr-un bidon cu 10 l vopsea pentru perete, într-o găleată goală de 2,5 sau 5,0 l).
 - Ține strâns cu o mână pistolul de pulverizat, iar cu cealaltă mână rotește rezervorul (7) în direcția simbolului de deschidere.
 - Demontează pistolul de pulverizat de pe rezervor (7).
 - Dacă folosești material de pulverizat dintr-un rezervor deschis anterior, așază o sită de umplere (13), în prealabil bine curățată, pe rezervor (7), pentru a separa eventualele cocoloașe de vopsea formate în timpul umplerii.



- Toarnă produs de pulverizat **cel mult până la marcajul 1000** în rezervorul (7).
- Montează pistolul de pulverizat pe rezervorul (7). Rotește rezervorul (7) în direcția simbolului de închidere până când inelul de închidere (6) se fixează sonor.
- Efectuează o pulverizare de probă pe o suprafață de testare.



Dacă obții un aspect optim de pulverizare, poți începe pulverizarea.

sau

Dacă rezultatul pulverizării este nesatisfăcător sau dacă vopseaua nu iese: (vezi „Remediarea defecțiunilor”, Pagina 231)

Punerea în funcțiune

- **Atenție la tensiunea din rețeaua de alimentare electrică!** Tensiunea din rețeaua de alimentare electrică trebuie să coincidă cu datele de pe plăcuța cu date tehnice a sculei electrice.
- **Ai grijă ca unitatea de bază să nu poată absorbi praf sau alte murdării în timpul funcționării.**
- **Ai grijă să nu pulverizezi niciodată pe unitatea de bază.**
- **Înterupe procesul de pulverizare în cazul în care, în timpul pulverizării, se scurge lichid prin alte locuri și nu prin duza prevăzută în acest scop și readu pistolul de pulverizat în starea corespunzătoare de funcționare.** Există pericolul de electrocutare.
- **Nu pulveriza spre tine, spre alte persoane sau spre animale.**

Conectarea (consultă imaginea D)

- Verifică dacă este montat capacul de duză corect. (vezi „Înlocuirea capacului de duză (consultă imaginile B1–B2)”, Pagina 226)
- Introdu în priză fișa de rețea.
- Apucați pistolul de pulverizat și îndreaptă-l asupra suprafeței de pulverizat.
- Pentru pornire apasă tasta de pornire/oprire (25).
- Pentru reglarea debitului de aer, poziționează tasta de pornire/oprire (25) în dreptul cazului de utilizare dorit (vezi „Reglarea debitului de aer (consultă imaginea D)”, Pagina 228).
- Apasă comutatorul de control (5) al pistolului de pulverizat.

Observație: Dacă unitatea de bază este conectată, prin clapeta de aer (2) iese întotdeauna aer.

Oprirea

- Eliberează comutatorul de control (5) și apasă tasta de pornire/oprire (25) pentru a opri.
- Scoate din priză fișa de rețea.

Instrucțiuni de lucru

Pulverizarea (consultă imaginile E-H)

Observație: Ține cont de direcția vântului atunci când utilizezi scula electrică în aer liber.

- Execută mai întâi o pulverizare de probă și reglează aspectul pulverizării și debitul de pulverizare în funcție de materialul de pulverizat.
Pentru reglaje, consultă paragrafele următoare.
- Este obligatoriu să ții pistolul de pulverizat vertical față de obiectul de pulverizat, la o distanță uniformă de 20–25 cm față de acesta.
- Începe procesul de pulverizare dinspre partea exterioară a suprafeței de pulverizat.
- Deplasează uniform, orizontal sau vertical, pistolul de pulverizat, în funcție de aspectul de pulverizare reglat în prealabil.
Se va obține o calitate uniformă a suprafeței dacă fâșiile pulverizate se vor suprapune pe o porțiune de 4–5 cm.
- În cazul operațiilor de pulverizare a unor obiecte așezate orizontal sau al operațiilor de pulverizare deasupra capului, ține pistolul de pulverizat puțin oblic și deplasează-l înainte și înapoi față de suprafața de pulverizat.

Pericol de împiedicare! Fii atent la eventualele obstacole.

- Evită întreruperile în zona suprafeței de pulverizat.
Prin conducerea uniformă a pistolului de pulverizat se asigură obținerea unei calități unitare a suprafeței.

O distanță și un unghi de pulverizare neuniforme duc la formarea unei acumulări groase de vopsea și, în consecință, la pulverizarea neuniformă a suprafeței.

- Finalizează procesul de pulverizare în exteriorul suprafeței de pulverizat.

La pulverizare, nu goli niciodată complet rezervorul pentru materialul de pulverizat. Când tubul de refulare nu mai este scufundat în materialul de pulverizat, jetul de pulverizare se întrerupe, ducând la rezultate de pulverizare neuniforme.

- După o pauză sau după reumplerea rezervorului (7), verifică capacul de duză (10)/(11)/(12) și clapeta de aer (2) și curăță-le dacă este necesar.
- Dacă pe clapeta de aer (2) sau pe capacul de duză se depune material de pulverizat, curăță componentele cu peria de curățare (28) din pachetul de livrare sau cu o perie de spălare disponibilă în comerț.

Reglarea aspectului pulverizării (consultă imaginea I)

► Nu acționa niciodată comutatorul de control (5) în timp ce clapeta de aer (2) este reglată.

- Răsuște clapeta de aer (2) în poziția dorită.

Clapetă de aer Jet de pulverizare Utilizare



jet plat orizontal pentru direcție de lucru verticală

Clapetă de aer Jet de pulverizare Utilizare



jet plat vertical pentru direcție de lucru orizontală

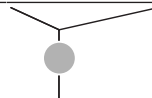
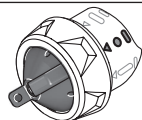

jet rotund pentru colțuri, margini și locuri greu accesibile

Reglarea debitului de pulverizare (consultă imaginea J) (PAINTVolume)

- Rotește rozeta de reglare (4) în dreptul debitului de pulverizare dorit:
treptele 1/2/3: cazul de utilizare „Lemn/Lazuri/Lac”,
treptele 4/5: de utilizare „Perete”.
- Începe cu o pulverizare de probă la treapta 1 și crește debitul de pulverizare până la obținerea aspectului dorit al pulverizării. Dacă nu se obține aspectul dorit al pulverizării, diluează materialul de pulverizat în etape de câte 5% (vezi „Pregătirea materialului de pulverizat”, Pagina 226).

Observație: Intensitatea de aplicare a vopselei depinde în principal de viteza de mișcare.

Debit de pulverizare Reglare

Prea mult material de pulverizat pe suprafața de pulverizat

Trebuie redus debitul de pulverizare.
– Reglează la următoarea treaptă inferioară.



Prea puțin material de pulverizat pe suprafața de pulverizat

Trebuie mărit debitul de pulverizare.
– Reglează la următoarea treaptă superioară.



Reglarea debitului de aer (consultă imaginea D) (AIRVolume)

- Selectează, prin rotirea regulatorului debitului de aer (25), cazul de utilizare potrivit pentru a regla debitul de aer și presiunea corecte pentru materialul de pulverizat utilizat.
Începe cu cantitatea minimă/cazul de utilizare „Lemn/Lazură”.

Selectarea cazurilor de utilizare

Material de pulverizat nevâscos

Material de pulverizat vâscos

Selectarea cazurilor de utilizare

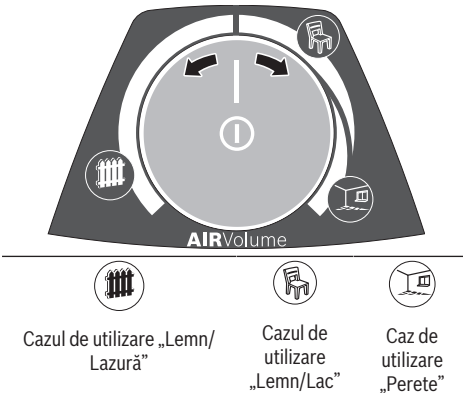

În cadrul unui caz de utilizare, debitul de aer și presiunea pot fi reglate progresiv.

Pentru ceață de pulverizare densă:
Debitul de aer trebuie redus.

- Rotește spre stânga regulatorul debitului de aer (25).

Pulverizare pre grosieră:

Debitul de aer trebuie crescut.

- Rotește spre dreapta regulatorul debitului de aer (25).

Umezirea tapetului

Pentru desprinderea ușoară a tapetului vechi, poți stropi tapetul cu apă caldă (max. 55 °C). Folosește pentru aceasta capacul de duză gri (11).

Pauze de lucru și transport (consultă imaginile K-L)

Pentru transportul ușor al sistemului de pulverizare fină, pe unitatea de bază este montat un mâner de transport (23).

În partea inferioară a unității de bază (22) sunt montate role. În timpul lucrului, poți transporta după tine unitatea de bază trăgând-o de furtunul de aer (20).

În pauzele de lucru, pistolul de pulverizat (1) poate fi așezat pe o suprafață de lucru plană. Din acesta s-ar putea scurge material de pulverizat.

- ▶ **Așază întotdeauna pistolul plin cu material de pulverizat în poziție verticală pe o suprafață plană.**

Dacă pistolul este așezat în poziție orizontală, din acesta se poate scurge material de pulverizat.

Întreținere și service

Întreținere și curățare

- ▶ **Înainte oricărui intervenții asupra sculei electrice scoateți cablul de alimentare afară din priză.**

- ▶ **Pentru a putea lucra bine și sigur, mențineți curate scula electrică și fantele de aerisire ale acesteia.**

Dacă este necesară înlocuirea cablului de racordare, pentru a evita periclitarea siguranței în timpul utilizării, această

operație se va executa de către **Bosch** sau de către un centru de service autorizat pentru scule electrice **Bosch**.

- ▶ **Imediat după fiecare utilizare, curăță bine piesele componente ale sistemului de pulverizare fină, în special componentele prin care trece vopseaua.** O curățare corectă este premisa funcționării perfecte și sigure a pistolului de pulverizat. În lipsa curățării sau în cazul unei curățări incorecte, garanția își pierde valabilitatea.

Curățarea după utilizarea vopselelor pe bază de apă (consultă imaginea M)

Curăță întotdeauna cu apă caldă pistolul de pulverizat și rezervorul pentru material de pulverizat.

Nu curăța niciodată cu obiecte ascuțite orificiile duzelor și orificiile de aerisire ale pistolului de pulverizat.

- Deconectează unitatea de bază (22) și scoate furtunul de aer (20) din pistolul de pulverizat (1).
- Desfă rezervorul (7) de la pistolul de pulverizat (1). Ține rezervorul (7) sub tubul de refulare (17) și apasă comutatorul de control (5) al pistolului de pulverizat astfel încât materialul de pulverizat să revină în rezervor.
- Golește complet rezervorul (7). Materialul de pulverizat poate fi depozitat, în vederea utilizării ulterioare, într-un rezervor de vopsea închis etanș. Pentru aceasta, utilizează, de exemplu, rezervorul de schimb (8) cu capac sau rezervorul original pentru materialul de pulverizat.
- Curăță rezervorul (7).
- Demontează tubul de refulare (17) cu garnitura rezervorului (16) și clătește-l temeinic. Fixează din nou tubul de refulare (17) cu garnitura rezervorului (16) pe pistolul de pulverizat.
- Uple cu apă caldă rezervorul (7) și fixează-l din nou la pistolul de pulverizat (1).
- Racordează din nou furtunul de aer (20) la pistolul de pulverizat (1).
- Pulverizează până când iese numai apă limpede. Eventual, umple din nou cu apă caldă rezervorul.
- Scoate furtunul de aer (20) atât de la unitatea de bază (22), cât și de la pistolul de pulverizat (1).
- Dacă este necesar, curăță unitatea de bază utilizând o lavetă umedă, iar apoi îndepărtează unitatea de bază (22) și furtunul de aer (20) din sectorul de curățare.
- Demontează piulița olandeză (3), clapeta de aer (2), capacul de duză utilizat (10)/(11)/(12) și tubul de refulare (17) cu garnitură rezervorului (16).
- Curăță într-o găleată cu apă caldă toate piesele care transportă vopseaua, utilizând o perie de curățare (28) sau o perie de spălare uzuală. Curăță și canalul de vopsea (19) al pistolului de pulverizat (1).
- Verifică ca tubul de refulare (17) cu garnitura rezervorului (16) să nu prezinte urme de material de pulverizat și ca acesta să nu fie deteriorat.
- Curăță orificiul de aerisire (18) cu peria de curățare (28).

- Dacă este necesar, curăță bine cu apă caldă sita de umplere (13).
- Curăță în aer liber rezervorul (7) și pistolul de pulverizat (1) utilizând o lavetă umedă.
- Înainte de reasamblare, lasă toate piesele să se usuce bine.
- Reasamblează sistemul de pulverizare fină efectuând operațiile în ordine inversă. Împinge garnitura rezervorului (16) din nou în sus, în canelura tubului de refulare (17). Asigură-te că garnitura rezervorului este poziționată exact de jur împrejur în canelura tubului de refulare, pentru a etanșa corect pistolul de pulverizat. Ai grijă să împingi din nou tubul de refulare (17) până la opritor pe canalul de vopsea (19).

Curățarea după utilizarea vopselelor pe bază de solvenți (consultă imaginea M)

Curăță întotdeauna pistolul de pulverizat și rezervorul pentru material de pulverizat cu diluantul adecvat pentru materialul de pulverizat utilizat.

Nu curăța niciodată cu obiecte ascuțite orificiile duzelor și orificiile de aerisire ale pistolului de pulverizat.

Poartă mănuși adecvate la efectuarea lucrărilor de curățare cu solvenți și cu vopsele pe bază de solvenți.

- Deconectează unitatea de bază (22) și scoate furtunul de aer (20) din pistolul de pulverizat (1).
- Dacă este necesar, curăță unitatea de bază cu o lavetă înmuiată în diluant și îndepărtează apoi unitatea de bază (22) și furtunul de aer (20) din sectorul de curățare.
- Desfă rezervorul (7) de la pistolul de pulverizat (1). Ține rezervorul (7) sub tubul de refulare (17) și apasă comutatorul de control (5) al pistolului de pulverizat astfel încât materialul de pulverizat să revină în rezervor.
- Golește complet rezervorul (7). Materialul de pulverizat poate fi depozitat, în vederea utilizării ulterioare, într-un rezervor de vopsea închis etanș. Pentru aceasta, utilizează, de exemplu, rezervorul de schimb (8) cu capac sau rezervorul original pentru materialul de pulverizat.
- Curăță rezervorul (7).
- Demontează tubul de refulare (17) cu garnitura rezervorului (16) și clătește-l temeinic. Fixează din nou tubul de refulare (17) cu garnitura rezervorului (16) pe pistolul de pulverizat.
- Umple pe jumătate cu solvent rezervorul (7) și fixează-l din nou la pistolul de pulverizat (1).
- Scutură de mai multe ori pistolul de pulverizat. Ai grijă să nu se pulverizeze diluant. **Există pericolul de explozie.**
- Desfă rezervorul (7) de la pistolul de pulverizat (1) și golește-l complet într-o doză de material prevăzută cu un sistem de închidere.
- Demontează piulița olandeză (3), clapeta de aer (2), capacul de duză utilizat (10)/(11)/(12) și tubul de refulare (17) cu garnitură rezervorului (16).

- Curăță într-o găleată cu diluant toate piesele care transportă vopseaua, utilizând o perie de curățare (28) sau o perie de spălare uzuală. Curăță și canalul de vopsea (19) al pistolului de pulverizat (1).
- Verifică ca tubul de refulare (17) cu garnitura rezervorului (16) să nu prezinte urme de material de pulverizat și ca acesta să nu fie deteriorat. Dacă este necesar, curăță încă o dată cu diluant garnitura rezervorului (16).
- Curăță orificiul de aerisire (18) cu peria de curățare (28).
- Dacă este necesar, curăță bine cu diluant sita de umplere (13).
- Curăță în aer liber rezervorul (7) și pistolul de pulverizat (1) utilizând o lavetă umezită cu diluant.
- Înainte de reasamblare, lasă toate piesele să se usuce bine.
- Reasamblează sistemul de pulverizare fină efectuând operațiile în ordine inversă. Împinge garnitura rezervorului (16) din nou în sus, în canelura tubului de refulare (17). Asigură-te că garnitura rezervorului este poziționată exact de jur împrejur în canelura tubului de refulare, pentru a etanșa corect pistolul de pulverizat. Ai grijă să împingi din nou tubul de refulare (17) până la opritor pe canalul de vopsea (19).

Curățarea filtrului de aer (consultă imaginea N)

Filtrul de aer (30) trebuie curățat ocazional. Dacă filtrul de aer este foarte murdar, acesta trebuie înlocuit.

- Deschide capacul filtrului de aer (29).
- Extrage filtrul de aer (30).
- Contaminare ușoară:
Bate filtrul de aer (30).
sau
Contaminare puternică:
Curăță filtrul de aer (30) sub jet de apă, iar apoi lasă-l să se usuce bine, pentru a evita formarea mucegaiului.
sau
Înlocuiește filtrul de aer (30).
- Introdu la loc filtrul de aer.
- Închide la loc capacul filtrului de aer (29).

► **Nu pune niciodată în funcțiune sistemul de pulverizare fină fără filtrul de aer.** Particulele de murdărie pot pătrunde în compartimentul motorului și provoca deteriorarea acestuia.

Eliminarea materialelor

Diluanții, resturile de material de pulverizat și, dacă este cazul, resturile de diluanți contaminate trebuie eliminate corespunzător, în mod ecologic. Respectă indicațiile de eliminare ale producătorului și prescripțiile locale privind eliminarea deșeurilor periculoase.

Substanțele chimice nocive pentru mediul înconjurător nu trebuie să pătrundă în sol, în apa freatică sau în apele de suprafață. Nu deversa în sistemele de canalizare substanțele chimice nocive pentru mediul înconjurător!

Cuzinet

- Înainte de a depozita sistemul de pulverizare fină, curăță-l temeinic și usucă cu atenție toate componentele înainte de asamblare.

Remedierea defecțiunilor

Problemă	Cauză	Remediere
Materialul de pulverizat nu acoperă bine	Debitul de pulverizare este prea mic	Rotește rozeta de reglare (4) în direcția treptei 5
	Distanța față de suprafața de pulverizat este prea mare	Redu distanța de pulverizare
	Prea puțin material pulverizat pe suprafața de pulverizat, s-a pulverizat în treceri prea rare pe suprafața de pulverizat	Pulverizează în treceri mai dese pe deasupra suprafeței de pulverizat
	Materialul de pulverizat este prea vâscos	Diluează din nou materialul de pulverizat și efectuează o pulverizare de probă
După aplicare, materialul pulverizat se scurge	S-a încărcat o cantitate prea mare de material de pulverizat	Rotește rozeta de reglare (4) în direcția treptei 1
	Distanța față de suprafața de pulverizat este prea mică	Mărește distanța de pulverizare
	Materialul de pulverizat este prea fluid	Adaugă material de pulverizat original
	S-a pulverizat de prea multe ori în același loc	Îndepărtează stratul de vopsea, iar la a doua încercare de pulverizare, nu pulveriza de atât de multe ori în același loc
Pulverizare prea grosieră	Debitul de pulverizare este prea mare	Rotește rozeta de reglare (4) în direcția treptei 1
	Debit de aer prea mic	Rotește spre dreapta regulatorul debitului de aer (25)
	Este montat capacul de duză alb (10) (diametru prea mare al duzei)	Montează capacul de duză gri (11) sau capacul de duză negru (12)
	Acul de duză (15) este murdar	Curăță acul de duză
	Materialul de pulverizat este prea vâscos	Diluează din nou materialul de pulverizat și efectuează o pulverizare de probă
	Filtrul de aer (30) este foarte murdar	Înlocuiește filtrul de aer
Ceața de pulverizare este prea densă	S-a încărcat o cantitate prea mare de material de pulverizat	Rotește rozeta de reglare (4) în direcția treptei 1
	Debit prea mare de aer	Rotește spre stânga regulatorul debitului de aer (25)
	Distanța față de suprafața de pulverizat este prea mare	Redu distanța de pulverizare
Jetul de pulverizare pulsează	Cantitate prea mică de material de pulverizat în rezervor	Completează nivelul materialului de pulverizat
	Orificiul de aerisire (18) al tubului de refulare (17) este înfundat	Curăță tubul de refulare și orificiul de aerisire
	Tubul de refulare (17) este desprins	Împinge tubul de refulare până la opritor peste canalul de vopsea (19)
	Garnitura rezervorului (16) nu este introdusă sau nu este poziționată corect în canelura tubului de refulare (17)	Montează exact, de jur împrejur, garnitura rezervorului în canelura tubului de refulare
	Înfîlțează ferm capacul de duză (10)/(11)/(12)	Strânge capacul de duză
	Filtrul de aer (30) este foarte murdar	Înlocuiește filtrul de aer

Problemă	Cauză	Remediere
	Materialul de pulverizat este prea vâscos	Diluează din nou materialul de pulverizat și efectuează o pulverizare de probă
Materialul de pulverizat picură din capacul de duză	Depuneri de material de pulverizat pe capacul de duză (10)/(11)/(12) , acul de duză (15) și clapeta de aer (2)	Curăță capacul de duză, acul de duză și clapeta de aer
	Înfîlțează ferm capacul de duză (10)/(11)/(12)	Strânge capacul de duză
Din capacul de duză nu iese deloc material de pulverizat	Unitatea de bază este oprită	Apasă tasta de pornire/oprire (25)
	Nu se formează presiune în rezervorul (7) deoarece rezervorul nu este închis complet	Răsuțește rezervorul (7) în direcția simbolului de închidere până când inelul de închidere (6) se fixează sonor
	Tubul de refulare (17) este desprins	Împinge tubul de refulare până la opritor peste canalul de vopsea (19)
	Acul de duză (15) este înfundat	Curăță acul de duză
	Tubul de refulare (17) este înfundat	Curăță tubul de refulare
	Orificiul de aerisire (18) al tubului de refulare (17) este înfundat	Curăță tubul de refulare și orificiul de aerisire
	Garnitura rezervorului (16) lipsește sau este deteriorată	Introdu o garnitură (nouă) de rezervor peste tubul de refulare, în canalură
	Materialul de pulverizat este prea vâscos	Diluează din nou materialul de pulverizat și efectuează o pulverizare de probă
	Materialul de pulverizat este murdar (cocoloșe de vopsea)	Golește complet și curăță pistolul de pulverizat; în timpul umplerii toarnă material de pulverizat prin sita de umplere (13)

Serviciu de asistență tehnică post-vânzări și consultanță clienți

Serviciul nostru de asistență tehnică răspunde întrebărilor tale atât în ceea ce privește întreținerea și repararea produsului tău, cât și referitor la piesele de schimb. Pentru desenele descompuse și informații privind piesele de schimb, poți de asemenea să accesezi:

www.bosch-pt.com

Echipa de consultanță Bosch îți stă cu plăcere la dispoziție pentru a te ajuta în chestiuni legate de produsele noastre și accesoriile acestora.

În caz de reclamații și comenzi de piese de schimb, te rugăm să specifice neapărat numărul de identificare compus din 10 cifre, indicat pe plăcuța cu date tehnice a produsului.

România

Robert Bosch SRL

PT/MKV1-EA

Service scule electrice

Strada Horia Măcelariu Nr. 30-34, sector 1

013937 București

Tel.: +40 21 405 7541

Fax: +40 21 233 1313

E-Mail: BoschServiceCenter@ro.bosch.com

www.bosch-pt.ro

Mai multe adrese ale unităților de service sunt disponibile la:

www.bosch-pt.com/serviceaddresses

Eliminare

Pistolul de pulverizat, unitatea electrică, accesoriile și ambalajele trebuie predate la un centru de reciclare ecologică.



Nu aruncați sculele electrice în gunoii menajeri!

Numai pentru țările UE:

Conform Directivei Europene 2012/19/UE privind sculele și aparatele electrice și electronice uzate și transpunerea acesteia în legislația națională, sculele electrice scoase din uz trebuie colectate separat și direcționate către o stație de revalorificare ecologică.

În cazul eliminării necorespunzătoare, aparatele electrice și electronice pot avea un efect nociv asupra mediului și sănătății din cauza posibilei prezențe a substanțelor periculoase.

Български

Указания за сигурност

Общи указания за безопасност за електроинструменти

⚠ ПРЕДУПРЕЖДЕНИЕ - Прочетете всички предупреждения, указания, запознайте се с фигурите и техническите характеристики, приложени към електроинструмента. Пропуски при спазването на указанията по-долу могат да предизвикат токов удар и/или тежки травми.

Съхранявайте тези указания на сигурно място.

Използваният по-долу термин "електроинструмент" се отнася до захранвани от електрическата мрежа електроинструменти (със захранващ кабел) и до захранвани от акумулаторна батерия електроинструменти (без захранващ кабел).

Безопасност на работното място

- ▶ **Пазете работното си място чисто и добре осветено.** Разхвърляните или тъмни работни места са предпоставка за инциденти.
- ▶ **Не работете с електроинструмента в среда с повишена опасност от възникване на експлозия, в близост до леснозапалими течности, газове или прахообразни материали.** По време на работа в електроинструментите се отделят искри, които могат да възпламенят прахообразни материали или пари.
- ▶ **Дръжте деца и странични лица на безопасно разстояние, докато работите с електроинструмента.** Ако вниманието Ви бъде отклонено, може да загубите контрола над електроинструмента.

Безопасност при работа с електрически ток

- ▶ **Щепселът на електроинструмента трябва да е подходящ за ползвания контакт. В никакъв случай не се допуска изменение на конструкцията на щепсела.** Когато работите със занулени електроуреди, не използвайте адаптери за щепсела. Ползването на оригинални щепсели и контакти намалява риска от възникване на токов удар.
- ▶ **Избягвайте допира на тялото Ви до заземените тела, напр. тръби, отоплителни уреди, печки и хладилници.** Когато тялото Ви е заземено, рискът от възникване на токов удар е по-голям.
- ▶ **Предпазвайте електроинструмента си от дъжд и влага.** Проникването на вода в електроинструмента повишава опасността от токов удар.
- ▶ **Не използвайте захранващия кабел за цели, за които той не е предвиден. Никога не използвайте захранващия кабел за пренасяне, теглене или откачане на електроинструмента. Предпазвайте кабела от нагряване, омасляване, допир до остри ръбове или до подвижни звена на машини.** Повредени или

усукани кабели увеличават риска от възникване на токов удар.

- ▶ **Когато работите с електроинструмент навън, използвайте само удължителни кабели, подходящи за работа на открито.** Използването на удължител, предназначен за работа на открито, намалява риска от възникване на токов удар.
- ▶ **Ако се налага използването на електроинструмента във влажна среда, използвайте предпазен прекъсвач за утечни токове.** Използването на предпазен прекъсвач за утечни токове намалява опасността от възникване на токов удар.

Безопасен начин на работа

- ▶ **Бъдете концентрирани, следете внимателно действията си и постъпвайте предпазливо и разумно. Не използвайте електроинструмента, когато сте уморени или под влиянието на наркотични вещества, алкохол или упойващи лекарства.** Един миг разсеяност при работа с електроинструмент може да има за последиствие изключително тежки наранявания.
- ▶ **Работете с предпазващо работно облекло. Винаги носете предпазни очила.** Носенето на подходящи за ползвания електроинструмент и извършваната дейност лични предпазни средства, като дихателна маска, здрави плътнотзатворени обувки със стабилен грайфер, защитна каска или шумозаглушители (антисонови), намалява риска от възникване на трудова злополука.
- ▶ **Избягвайте опасността от включване на електроинструмента по невнимание. Преди да включите щепсела в контакта или да поставите батерията, както и при пренасяне на електроинструмента, се уверявайте, че пусковият прекъсвач е позиция "изключено".** Носенето на електроинструменти с пръст върху пусковия прекъсвач или подаването на захранващо напрежение, докато пусковият прекъсвач е включен, увеличава опасността от трудови злополуки.
- ▶ **Преди да включите електроинструмента, се уверявайте, че сте отстранили от него всички помощни инструменти и гаечни ключове.** Помощен инструмент, забравен на въртящо се звено, може да причини травми.
- ▶ **Избягвайте неестествените положения на тялото. Работете в стабилно положение на тялото и във всеки момент поддържайте равновесие.** Така ще можете да контролирате електроинструмента по-добре и по-безопасно, ако възникне неочаквана ситуация.
- ▶ **Работете с подходящо облекло. Не работете с широки дрехи или украшения. Дръжте косата и дрехите си на безопасно разстояние от движещи се звена.** Широките дрехи, украшенията, дългите коси могат да бъдат захванати и увлечени от въртящи се звена.
- ▶ **Ако е възможно използването на външна аспирационна система, се уверявайте, че тя е включена и функционира изправно.** Използването на аспираци-

онна система намалява рисковете, дължащи се на отделящи се при работа прахове.

- ▶ **Доброто познаване на електроинструмента вследствие на честа работа с него не е повод за намаляване на вниманието и пренебрегване на мерките за безопасност.** Едно невнимателно действие може да предизвика тежки наранявания само за части от секундата.

Грижливо отношение към електроинструментите

- ▶ **Не претоварвайте електроинструмента. Използвайте електроинструментите само съобразно тяхното предназначение.** Ще работите по-добре и по-безопасно, когато използвате подходящия електроинструмент в зададения от производителя диапазон на натоварване.
- ▶ **Не използвайте електроинструмент, чиито пусков прекъсвач е повреден.** Електроинструмент, който не може да бъде изключван и включван по предвидения от производителя начин, е опасен и трябва да бъде ремонтиран.
- ▶ **Преди да извършвате каквито и да е дейности по електроинструмента, напр. настройване, смяна на работен инструмент, както и когато го прибирате, изключвайте щепсела от контакта, респ. изваждайте батерията, ако е възможно.** Тази мярка премахва опасността от задействане на електроинструмента по невнимание.
- ▶ **Съхранявайте електроинструментите на места, където не могат да бъдат достигнати от деца. Не допускате те да бъдат използвани от лица, които не са запознати с начина на работа с тях и не са прочели тези инструкции.** Когато са в ръцете на неопитни потребители, електроинструментите могат да бъдат изключително опасни.
- ▶ **Поддържайте добре електроинструментите си и аксесоарите им.** Проверявайте дали подвижните звена функционират безукорно, дали не заклинват, дали има счупени или повредени детайли, които нарушават или изменят функциите на електроинструмента. Преди да използвате електроинструмента, се погрижете повредените детайли да бъдат ремонтирани. Много от трудовете злополуки се дължат на недобре поддържани електроинструменти и уреди.
- ▶ **Поддържайте режещите инструменти винаги добре заточени и чисти.** Добре поддържаните режещи инструменти с остри ръбове оказват по-малко съпротивление и се водят по-леко.
- ▶ **Използвайте електроинструментите, допълнителните приспособления, работните инструменти и т. н., съобразно инструкциите на производителя.** При това се съобразявайте и с конкретните работни условия и операции, които трябва да изпълните. Използването на електроинструменти за различни от предвидените от производителя приложения повишава опасността от възникване на трудови злополуки.

- ▶ **Поддържайте дръжките и ръкохватките сухи, чисти и неомаслени.** Хлъзгавите дръжки и ръкохватки не позволяват безопасната работа и доброто контролиране на електроинструмента при възникване на неочаквана ситуация.

Поддържане

- ▶ **Допускате ремонтът на електроинструментите Ви да се извършва само от квалифицирани специалисти и само с използването на оригинални резервни части.** По този начин се гарантира съхраняване на безопасността на електроинструмента.

Указания за безопасна работа с диспергиращи системи

- ▶ **Поддържайте работната си област чиста, добре осветена и без контейнери от боя или разтворител, парцали и други запалими материали.** Има опасност от самовъзпламеняване. По всяко време дръжте в готовност функциониращи пожарогасители или уреди за гасене.
- ▶ **Погрижете се за добро проветрение в зоната на пръскане и за достатъчно чист въздух в цялото помещение.** Парите на горимите разтворители създават взривоопасна среда.
- ▶ **Не пръскайте и не почиствайте с материали, чиято температура на възпламеняване е под 55 °C.** Използвайте препарати на базата на вода, нелетливи въглеводороди и др.п. Парите на летливите разтворители създават взривоопасна среда.
- ▶ **Не пръскайте в зони, близки до източници на искри от статично електричество, открит пламък, горещи предмети, двигатели, цигари и искри от включване и изключване на захранващи кабели или шалтери.** Подобни източници на искри могат да предизвикат възпламеняване на парите.
- ▶ **Не пръскайте материали, за които не Ви е известно, дали не представляват опасност.** Непознати материали могат да създадат опасни условия.
- ▶ **Не пръскайте вряща вода.** Пръскайте само топла вода (макс. 55 °C) без химически добавки.
- ▶ **Носете допълнителни лични предпазни средства като напр. съответстващи защитни ръкавици или защитна или дихателна маска при пръскане или боравене с химикали.** Носенето на лични предпазни средства, подходящи за конкретните работни условия, намалява излагането на опасни за здравето субстанции.



- ▶ **Съобразявайте се с всички опасности, предизвиквани от пръсканото вещество.** Съобразявайте се с предупредителните маркировки на тубата на веществото или данните на производителя за него, включително изискванията за използване на лични предпазни средства. Указанията на производителя

трябва да се спазват, за да бъде намалена опасността от пожар, както и от увреждане на здравето вследствие на натравяне, контактуване с канцерогенни вещества и т.н.

► **Пазете щепсела на електрическия кабел и спусъка на пръскащата система от боя и други течности. Ни-**

кога не дръжте кабела при щекерните свързвания. Неспазването може да доведе до електрически удар.

► **Контролирайте децата.** Така се предотвратява опасността децата да играят с разпръскващата система.

Символи

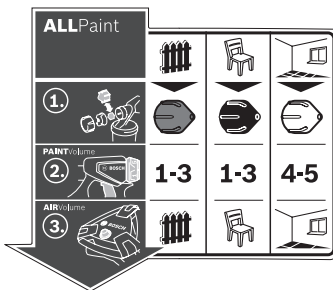

Стикерът за обслужване на системата за пръскане е залепен върху базовата станция. Правилната интерпретация на символите ще Ви помогне да обслужвате системата за пръскане по-бързо и по-сигурно.

Символи и тяхното значение

Подробно описание

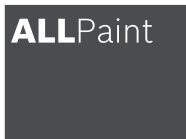

Системата за фино пръскане е подходяща за работа както с лазурни лакове и бои, така и с бои за стени.

Случай на приложение "дърво/лазурен лак":

Пръскане на лазурни лакове и грундове

Случай на приложение "дърво/лак":

Пръскане на лакове на водна основа или съдържащи разтворители, безцветни лакове и масла

Случай на приложение "стена":

Пръскане с дисперсионни и латексови бои

(вж. „Предназначение на електроинструмента“, Страница 236)



Стъпка 1:
Изберете правилната капачка на дюзата



За приложение "Дърво/лазурен лак" изберете сивата капачка на дюзата (11)



За приложение "Дърво/лак" изберете черната капачка на дюзата (12)



За приложение "Стена" изберете бялата капачка на дюзата (10)

(вж. „Смяна на капачката на дюзата (вж. фиг. B1-B2)“, Страница 237)



Стъпка 2:
Настройка на количество материал за пръскане

1-3

За приложение "Дърво/лазурен лак" настройте степен 1, 2 или 3 с регулатора (4)

1-3

За приложение "Дърво/лак" настройте степен 1, 2 или 3 с регулатора (4)

4-5

За приложение "Стена" настройте степен 4 или 5 с регулатора (4)

(вж. „Регулиране на количеството материал за пръскане (вж. фиг. J)“, Страница 239)

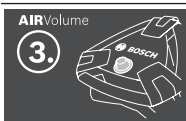

Стъпка 3:
Настройка на количество въздух



(вж. „Регулиране на количество въздух (вж. фиг. D)“, Страница 240)

Символи и тяхното значение

Подробно описание

Стъпка 3: Настройка на количество въздух	Настройте приложението "Дърво/лазурен лак" на регулирането на количеството въздух (25)	Настройте приложението "Дърво/лак" на регулирането на количеството въздух (25)	Настройте приложението "Стена" на регулирането на количеството въздух (25)
---	--	--	--

Описание на продукта и дейността



Прочетете внимателно всички указания и инструкции за безопасност. Пропуски при спазването на инструкциите за безопасност и указанията за работа могат да имат за последствие токов удар, пожар и/или тежки травми.

Моля, имайте предвид изображенията в предната част на ръководството за работа.

Предназначение на електроинструмента

Електроинструментът е предназначен за пръскане на всички обичайни бои: дисперсионни и латексови бои (за стени), съдържащи разтворител и водоразреждащи се (препоръчително) лакове, лазурни лакове, грундове, импрегнирания, прозрачни лакове (ALLPaint), масла и вода.

Електроинструментът не е подходящ за обработка на алкални разтвори, байцови, съдържащи киселини препарати, дезинфектанти, средства за растителна защита или фасадни бои.

Изобразени елементи

Номерирането на елементите на електроинструмента се отнася до изображенията на страниците с фигурите.

- (1) Пистолет за пръскане
- (2) Мембрана за въздуха
- (3) Холендрова гайка
- (4) Регулатор за количеството разпръскван материал
- (5) Превключвател за управление
- (6) Пръстен
- (7) Резервоар за разпръсквания материал
- (8) Резервен резервоар за боя
- (9) Щуцер за включване на маркуча (на пистолета за пръскане)
- (10) Капачка на дюзата (бяла: за приложение "Стена")
- (11) Капачка на дюзата (сива: за приложение "Дърво/лазурен лак")
- (12) Капачка на дюзата (черна: за приложение "Дърво/лак")
- (13) Сито за пълнене
- (14) Елемент за пълнене^{a)}
- (15) Игла на дюзата
- (16) Уплътнител на резервоара
- (17) Засмукваща тръба

- (18) Отвор за вентилиране
- (19) Канал за боята
- (20) Маркуч за въздух
- (21) Байонетен механизъм
- (22) Основен модул
- (23) Ръкохватка за пренасяне
- (24) Придържача скоба
- (25) Пусков прекъсвач с регулиране на количеството на въздуха
- (26) Щуцер за включване на маркуча (на основния модул)
- (27) Гнездо за допълнителни приспособления
- (28) Четка за почистване
- (29) Капак на въздушния филтър
- (30) Въздушен филтър

a) Изобразените на фигурите и описаните допълнителни приспособления не са включени в стандартната комплектация на уреда. Изчерпателен списък на допълнителните приспособления можете да намерите съответно в каталога ни за допълнителни приспособления.

Технически данни

Система за фино разпръскване		PFS 5000 E
Каталожен номер		3 603 B07 2..
Номинална консумирана мощност	W	1200
Производителност на засмукване	ml/min	500
Време за 3 m ² нанасяне на боя	min	1
Обем на резервоара за боя	ml	1000
Дължина на маркуча за въздух	m	4
Тегло съгласно EPTA-Procedure 01:2014	kg	4,9
Клас на защита		□ / II

Данните важат за номинално напрежение [U] от 230 V. При отклоняващи се напрежение и при специфични за отделни изпълнения тези данни могат да варират.

Информация за излъчван шум и вибрации

Стойностите на емисии на шум са установени съгласно EN 62841-1.

Равнището A на генерирания от уреда шум обикновено възлиза на **84 dB(A)**; равнище на мощност на звука **95 dB(A)**. Неопределеност K = **3 dB**.

Работете с шумозаглушители!

Пълната стойност на вибрациите a_h (векторната сума по трите направления) и неопределеността K са определени съгласно **EN 62841-1**:

$$a_h < 2,5 \text{ m/s}^2, K = 1,5 \text{ m/s}^2$$

Посочените в това ръководство за експлоатация ниво на вибрациите и стойност на емисия на шум са измерени съгласно процедура, определена и може да служи за сравняване с други електроинструменти. Те са подходящи също така за предварителна оценка на емисиите на вибрации и шум.

Посочените ниво на вибрациите и стойност на емисии на шум са представителни за основните приложения на електроинструмента. Ако обаче електроинструментът бъде използван за други дейности, с различни работни инструменти или без необходимото техническо обслужване, нивото на вибрациите и стойността на емисии на шум може да се различават. Това би могло значително да увеличи вибрациите и шума през периода на ползване на електроинструмента.

За по-точното оценяване на вибрациите и шума трябва да се отчитат и периодите, в които електроинструментът е изключен или работи на празен ход. Това би могло значително да намали емисиите на вибрации и шум през периода на ползване на електроинструмента.

Предписвайте допълнителни мерки за предпазване на работещия с електроинструмента от въздействието на вибрациите, например: техническо обслужване на електроинструмента и работните инструменти, поддържане на ръцете топли, целесъобразна организация на работните стъпки.

Монтиране

- ▶ **Преди извършване на каквито и да е дейности по електроинструмента изключвайте щепсела от захранващата мрежа.**
- ▶ **Уверете се, че пистолетът за пръскане и базовият модул са сглобени напълно и с всички необходими уплътнители.** Само така са гарантирани правилното функциониране и сигурността на системата за фино пръскане.

Свързване на маркуча за въздух (вж. фиг. A1-A3)

- Отворете скобата **(24)** и размотайте докрай маркуча за въздух **(20)** от базовия модул **(22)**.

Включване към основния модул:

- Вкарайте докрай единия байонетен накрайник **(21)** на маркуча за въздух съобразно стрелките в отворите на щуцера **(26)** на базовия модул.
- Завъртете капачката на байонетния механизъм по посока на часовниковата стрелка.

Включване към пистолета за пръскане:

- Вкарайте докрай другия байонетен накрайник **(21)** на маркуча за въздух съобразно стрелките в отворите на щуцера **(9)** на пистолета за пръскане.
- Завъртете капачката на байонетния механизъм по посока на часовниковата стрелка.

Указание: Преди сипването на боя демонтирайте маркуча за въздух **(20)** (завъртане на 1/4 оборот обратно на часовниковата стрелка на байонетната капачка **(21)**, изваждане на байонетната капачка **(21)** от щуцера **(9)**).

Смяна на капачката на дюзата (вж. фиг. B1-B2)

Системата за фино пръскане се доставя с три капачки на дюзата:

	Капачка на дюзата		
	(10)	(11)	(12)
Боя	Бял	Сив	Черен
Състояние на доставка	Монтирана	В гнездото за принадлежност (27) под скобата (24)	
Приложение	"Стена"	"Дърво/лазу-рен лак"	"Дърво/лак"

Указание: Преди избор на капачка на дюзата проверете боята чрез разбъркване. Бои с нисък вискозитет (напр. боя за дърво) се пръскат по-добре със сивата капачка на дюзата **(11)** или черната капачка на дюзата **(12)**, бои с висок вискозитет (напр. боя за стена) се пръскат по-добре с бялата капачка на дюзата **(10)**.

- За смяна на капачката на дюзата развийте холендровата гайка **(3)**.
- Издърпайте мембраната за въздух **(2)**.
- Развийте монтираната капачка на дюзата.
- Отворете скобата **(24)** и извадете желаната капачка от гнездото за принадлежност **(27)**.
- Навийте желаната капачка на дюзата на резбата на пистолета за пръскане.
- Поставете мембраната за въздух **(2)** на капачката на дюзата и я затегнете с холендровата гайка **(3)**.

Работа с електроинструмента

- ▶ **Преди извършване на каквито и да е дейности по електроинструмента изключвайте щепсела от захранващата мрежа.**

Подготовка за работа

- ▶ **Не се допуска пръскане на брега на водоизточници или във водоизточни зони.**
- ▶ При купуване на бои, лакове и материали за пръскане обръщайте внимание на поносимостта им с околната среда.

Подготвяне на повърхността за напръскане

Пръсканата повърхност трябва да е чиста, суха и обезмаслена.

- Ако повърхността е твърде гладка, увеличете грапавостта ѝ чрез шлифоване и след това я почистете.

По време на работа пръските могат да замърсят всички непокрити повърхности. Затова подгответе грижливо мястото, на което ще боядисвате:

- Внимателно покрийте подовете, обзавеждането, вратите, прозорците и техните рамки, каси и др. За покриване на подовете се препоръчва напр. бояджийски флис.
- Фиксирайте покривния материал. Недостатъчно добре фиксираният покривен материал може да се разхлаби поради силната въздушна струя или да бъде издухан.

► **Облепете внимателно контактите и превключвателите.** Непокритите контакти и превключватели могат да доведат до късо съединение и да увеличат риска от електрически удар.

Подготовка на материала за пръскане

► **Внимавайте при разреждане за това, материалът за пръскане и разреждателят да си пасват.** При използване на неподходящ разреждател боята може да се пресече и пистолетът да се запуши.

► **При разреждането на материала за пръскане внимавайте точката на възпламеняване на сместа след разреждането да бъде над 55 °С.** Разреждането на бои на основата на разтворители напр. понижава температурата на възпламеняване.

► **Внимавайте за указанията на производителя на боята относно възможността за пръскане, напр. в техническия лист с инструкции или данни. Внимавайте да не разпръсквате бои, които според данните на производителя не са подходящи за това.**

- Разбъркайте пръсканата течност добре. Употребата на пръскан материал със стайна температура води до по-добър резултат.
- При необходимост разредете боята. Ако при пробното пръскане не се получи добър резултат, извършете разреждане на стъпки от 5 % докато не се постигне оптимален резултат.

Пръскан материал	Препоръчително разреждане
Средства за защита на дървесината, масла, лазурни лакове, импрегнирания, вода	0 %
Бои на основата на разтворители или вода (препоръчително), грундове, антикорозионни грундове, лакове за отоплителни тела, гъсти лазурни лакове	0–5 %
Дисперсионни и латексови бои (стени)	най-малко 5 %

Таблица за разреждане

Материал за пръскане [ml]	Разреждател [ml] за разреждане		
	5 %	10 %	15 %
300	15	30	45
400	20	40	60

Материал за пръскане [ml]	Разреждател [ml] за разреждане		
	5 %	10 %	15 %
500	25	50	75
600	30	60	90
700	35	70	105
800	40	80	120

Пълнене на материал за пръскане (вж. фиг. C1–C2)

Указание: Преди сипването на боя демонтирайте маркуча за въздух (20) (завъртане на 1/4 оборот обратно на часовниковата стрелка на байонетната капачка (21), изваждане на байонетната капачка (21) от щуцера (9)).

- Ако боята е в големи съдове, ползвайте по-малка кофа за преливане (14) (напр. от бидон за боя за стена 10 l в съд с вместимост 2,5 l или 5,0 l).
- С едната ръка захванете здраво пистолета за пръскане, а с другата развийте резервоара (7) в посоката, означена със символа за отваряне.
- Извадете пистолета за пръскане от резервоара (7).
- Ако използвате отваряна по-рано кутия с материал за пръскане, поставете предварително грижливо почистеното сито (13) върху резервоара (7), за да предотвратите попадането в него на частици втвърдена боя.
- Сипете боя **най-много до маркировката 1000** в съда (7).



- Поставете пистолета за пръскане върху резервоара (7). Завъртете резервоара (7) в посоката, означена със символа за затваряне, докато пръстенът (6) прещракне отчетливо.
- Напръскайте пробна повърхност.



Когато получите оптимална форма на пръскане, можете да започнете с пръскането.

или

Ако резултатът не е задоволителен или не излиза боя: (вж. „Отстраняване на повреди“, Страница 242)

Пускане в експлоатация

- **Съобразявайте се с напрежението на захранващата мрежа!** Напрежението на захранващата мрежа трябва да съответства на данните, изписани на табелката на електроинструмента.
- **Вземете мерки да няма опасност по време на работата основният модул да засмуква прах или други замърсявания.**
- **Внимавайте да не напръскате основния модул.**
- **Ако по време на пръскането започне да излиза течност от други места освен през дюзата, прекъснете пръскането и приведете системата за пръскане отново в изправност.** Съществува опасност от токов удар.
- **Не насочвайте струята към себе си или към други лица или животни.**

Включване (вж. фиг. D)

- Проверете дали е монтирана правилната капачка на дюзата. (вж. „Смяна на капачката на дюзата (вж. фиг. B1–B2)“, Страница 237)
- Включете щепсела в контакта.
- Вземете пистолета и го насочете към пръсканата повърхност.
- За включване натиснете пусковия прекъсвач (25).
- За регулиране на количеството на въздуха поставете пусковия прекъсвач (25) на съответната област на приложение (вж. „Регулиране на количество въздух (вж. фиг. D)“, Страница 240).
- Натиснете превключвателя (5) върху пистолета.

Указание: Когато базовият модул е включен, през мембраната за въздух (2) винаги изтича въздух.

Изключване

- Отпуснете спусъка (5) и за изключване натиснете пусковия прекъсвач (25).
- Изключете щепсела от контакта.

Указания за работа**Пръскане (вж. фиг. E–H)**

Указание: Спазвайте посоката на вятъра, ако използвате електроинструмента на открито.

- Първо извършете пробно пръскане и настройте формата и интензивността на пръскане съобразно използвания материал за пръскане. За настройки вж. долните раздели.
- Непременно дръжте пистолета за пръскане на постоянно разстояние от 20–25 cm перпендикулярно на пръсканата повърхност.
- Започнете пръскането извън повърхността, която обработвате.
- В зависимост от настройката на струята придвижвайте пистолета за пръскане равномерно вертикално или хоризонтално. Постоянно качество на повърхността се постига, когато ивиците се покриват на 4–5 cm.
- При пръскане на лежащи хоризонтално предмети, както и при пръскане в таванна позиция дръжте пистолета леко под наклон и се придвижвайте назад от мястото на пръскане.

Опасност от препъване! Внимавайте за препятствия в помещението.

- Избягвайте прекъсванията на процеса върху обработваната повърхност.

Повърхност с постоянно качество се постига при равномерно водене на пистолета.

Неравномерно разстояние и наклон на пръскане водят до силна промяна на струята и с това до различия в качеството на обработваната повърхност.

- Завършвайте пръскането извън обработваната повърхност.

Никога не изразходвайте количеството боя в резервоара докрай. Когато засмукващата тръба не е потопена в теч-





ност, струята се прекъсва и по обработваната повърхност се образуват неравномерно покрити зони.

- Проверявайте след паузи или ново пълнене на резервоара (7) капачето на дюзата (10)/(11)/(12) и въздушното капаче (2) и при нужда ги почиствайте.
- Ако от пръскания материал се натрупа по капачето за въздух (2) или капачката на дюзата, почистете тези компоненти с включената в окомплектовката четка (28).

Регулиране на формата на пръскане (вж. фиг. I)

► **Никога не натискайте превключвател (5), докато премествате мембраната за въздух (2).**

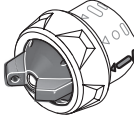
- Завъртете мембраната за въздух (2) в желаната позиция.

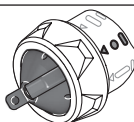
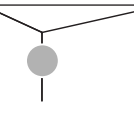
Мембрана за въздуха	Струя	Приложение
		Хоризонтална плоска струя за вертикално направление на пръскане
		Вертикална плоска струя за хоризонтално направление на пръскане
		Конична струя за ъгли, ръбове и труднодостъпни места

Регулиране на количеството материал за пръскане (вж. фиг. J)

(PAINTVolume)

- Завъртете регулатора (4), за да настроите желаното количество материал за пръскане: степени 1/2/3: приложение "Дърво/лазурен лак/лак", степени 4/5: приложение "Стена".
- Започнете с пробно пръскане на степен 1 и увеличете количеството материал за пръскане докато не се достигне желания резултат. Ако не се постига удовлетворителен резултат, разредете материала за пръскане на степени от 5 % (вж. „Подготовка на материала за пръскане“, Страница 238).

Указание: Интензивността на нанасяне на боя зависи силно от скоростта на движение.

Количество течност	Настройка
Твърде много материал на пръсканата повърхност	Количеството трябва да бъде намалено. – Настройте една степен по-ниско.



Количество течност	Настройка
Твърде малко материал на пръсканата повърхност	Количеството трябва да бъде увеличено. – Настройте една степен по-високо.



Регулиране на количество въздух (вж. фиг. D) (AIRVolume)

- Чрез завъртане на регулирането на количеството въздух (25) изберете желаната област на приложение, за да настроите правилното количество и налягане на въздуха за използваната боя.
- Започнете при минимум/случай на приложение "Дърво/лазурен лак".

Избор на области на приложение		
<table border="0"> <tr> <td>Материал за пръскане с нисък вискозитет</td> <td>Материал за пръскане с висок вискозитет</td> </tr> </table>	Материал за пръскане с нисък вискозитет	Материал за пръскане с висок вискозитет
Материал за пръскане с нисък вискозитет	Материал за пръскане с висок вискозитет	



Приложение "Дърво/лазурен лак" Приложение "Дърво/лак" Приложение "Стена"

В рамките на дадено приложение количеството и налягането могат да бъдат регулирани безстепенно.

Твърде голям облак:

Количеството въздух трябва да се намали.

- Завъртете регулирането на количеството на въздуха (25) наляво.

Твърде грубо разпръскване:

Количеството въздух трябва да се увеличи.

- Завъртете регулирането на количеството на въздуха (25) надясно.

Овлажняване на тапети

За лесното премахване на тапети можете да напръскате тапетите с топла вода (макс. 55 °C). За целта използвайте сивата капачка на дюзата (11).

Паузи при работа и транспортиране (вж. фиг. K-L)

За лесното пренасяне на системата за фино пръскане базовият модул има ръкохватка (23).

От долната си страна базовият модул (22) има колела. По време на работа можете да дърпате базовия модул зад себе си с помощта на маркуча за въздух (20).

При паузи пистолетът за пръскане (1) може да бъде поставен на равна хоризонтална повърхност. Няма опасност от протичане на боя.

- ▶ **Поставяйте материала за пръскане винаги изправен върху равна повърхност.** Ако пистолетът е поставен легнал, от него може да изтече боя.

Поддържане и сервиз

Поддържане и почистване

- ▶ **Преди извършване на каквито и да е дейности по електроинструмента изключвайте щепсела от захранващата мрежа.**
- ▶ **За да работите качествено и безопасно, поддържайте електроинструмента и вентилационните му отвори чисти.**

Когато е необходима замяна на захранващия кабел, тя трябва да се извърши в оторизиран сервиз за електроинструменти на **Bosch**, за да се запази нивото на безопасност на **Bosch** електроинструмента.

- ▶ **Веднага след всяка употреба почиствайте елементите на системата за фино пръскане, особено компонентите, прекарващи боя.** Старателното почистване е предпоставка за безпроблемната и сигурна работа на пистолета за пръскане. Ако системата за фино пръскане не е почистена или е почистена недостатъчно, гаранционни претенции не се приемат.

Почистване след употреба на бои на водна основа (вж. фиг. M)

Почиствайте пръскащия пистолет и резервоар за материал за пръскане винаги с топла вода.

Никога не почиствайте с остри предмети отвората на дюзата и отворите за въздух на пистолета за пръскане.

- Изключете базовия модул (22) и отстранете маркуча за въздух (20) от пистолета за пръскане (1).
- Развийте резервоара (7) от пистолета за пръскане (1). Дръжте резервоара (7) под засмукващата тръба (17) и натиснете спусъка (5) на пистолета за пръскане, за да може материалът за пръскане да протече обратно в резервоара.
- Изпразнете резервоара (7) напълно. Материалът за пръскане може да се съхранява в плътно затворен съд за бои за други приложения. За целта използвайте напр. резервен резервоар (8) с капак или оригиналния съд на материала за пръскане.
- Почистете резервоара (7).
- Демонтирайте засмукващата тръба (17) с уплътнението на резервоара (16) и промийте добре. Закрепете засмукващата тръба (17) с уплътнението на резервоара (16) обратно върху пистолета за пръскане.

- Напълнете резервоара (7) с топла вода и го закрепете обратно за пистолета за пръскане (1).
- Отново свържете маркуча за въздух (20) към пистолета за пръскане (1).
- Пръскайте докато не започне да излиза чиста вода. Еwentуално допълнете отново резервоара с топла вода.
- Отстранете маркуча за въздух (20) както от базовия модул (22), така и от пистолета за пръскане (1).
- При необходимост почистете базовия модул с напоена с разре­дители кърпа и след това поставете базовия модул (22) и маркуча за въздух (20) извън непосредствената зона на почистване.
- Демонтирайте холендровата гайка (3), капачката за въздух (2), използваната капачка на дюзата (10)/(11)/(12) и засмукващата тръба (17) с уплътнителя за резервоара (16).
- Потопете всички прекарващи боя детайли в кофа с топла вода и ги почистете с четката (28) или обикновената мека четка. Почистете също и канала за боята (19) на пистолета за пръскане (1).
- Проверете дали засмукващата тръба (17) с уплътнението на резервоара (16) е свободна от материал за пръскане и е неповредена.
- Почистете отвора за вентилиране (18) с четката (28).
- При нужда почистете цедката (13) основно с топла вода.
- Почистете резервоара (7) и пистолета за пръскане (1) отвън с намокрена кърпа.
- Преди да я сглобите отново, изчакайте всички елементи да изсъхнат.
- Сглобете отново системата за фино пръскане в обратна последователност. Преместете уплътнителя на резервоара (16) отново нагоре в канала на засмукващата тръба (17). За да бъде пистолета за пръскане уплътнен добре, се уверете, че уплътнителят на резервоара е влязъл в канала на засмукващата тръба по цялата окръжност. Внимавайте да вкарате засмукващата тръба (17) отново до упор върху канала за боя (19).

Почистване след употреба на бои на базата на разтворители (вж. фиг. М)

Винаги почиствайте пистолета за пръскане и резервоара с подходящия разре­дители за използваната боя.

Никога не почиствайте с остри предмети отвора на дюзата и отворите за въздух на пистолета за пръскане.

При дейности по почистване с разтворители и базирани на разтворители бои носете подходящи ръкавици.

- Изключете базовия модул (22) и отстранете маркуча за въздух (20) от пистолета за пръскане (1).
- При необходимост почистете базовия модул с напоена с разре­дители кърпа и след това поставете базовия модул (22) и маркуча за въздух (20) извън непосредствената зона на почистване.

- Развийте резервоара (7) от пистолета за пръскане (1). Дръжте резервоара (7) под засмукващата тръба (17) и натиснете спусъка (5) на пистолета за пръскане, за да може материалът за пръскане да протече обратно в резервоара.
- Изпразнете резервоара (7) напълно. Материалът за пръскане може да се съхранява в плътно затворен съд за бои за други приложения. За целта използвайте напр. резервен резервоар (8) с капак или оригиналния съд на материала за пръскане.
- Почистете резервоара (7).
- Демонтирайте засмукващата тръба (17) с уплътнението на резервоара (16) и промийте добре. Закрепете засмукващата тръба (17) с уплътнението на резервоара (16) обратно върху пистолета за пръскане.
- Напълнете резервоара (7) с топла вода и го закрепете обратно за пистолета за пръскане (1).
- Разклатете пистолета за пръскане неколкократно. При това внимавайте да не пръскате разре­дители. **Съществува опасност от експлозия.**
- Разхлабете резервоара (7) от пистолета за пръскане (1) и го изпразнете напълно в затваряща се кутия.
- Демонтирайте холендровата гайка (3), капачката за въздух (2), използваната капачка на дюзата (10)/(11)/(12) и засмукващата тръба (17) с уплътнителя за резервоара (16).
- Потопете всички детайли в съд с разре­дители и ги почистете с четката (28) или обикновената мека четка. Почистете също и канала за боята (19) на пистолета за пръскане (1).
- Проверете дали засмукващата тръба (17) с уплътнението на резервоара (16) е свободна от материал за пръскане и е неповредена. При необходимост почистете още веднъж с разре­дители уплътнението за резервоара (16).
- Почистете отвора за вентилиране (18) с четката (28).
- При необходимост почистете с разре­дители грижливо цедката (13).
- Почистете резервоара (7) и пистолета за пръскане (1) отвън с намокрена с разре­дители кърпа.
- Преди да я сглобите отново, изчакайте всички елементи да изсъхнат.
- Сглобете отново системата за фино пръскане в обратна последователност. Преместете уплътнителя на резервоара (16) отново нагоре в канала на засмукващата тръба (17). За да бъде пистолета за пръскане уплътнен добре, се уверете, че уплътнителят на резервоара е влязъл в канала на засмукващата тръба по цялата окръжност. Внимавайте да вкарате засмукващата тръба (17) отново до упор върху канала за боя (19).

Почистване на въздушния филтър (вж. фиг. N)

Периодично въздушният филтър (30) трябва да бъде почистван. Ако филтърът е замърсен силно, трябва да бъде заменен.

- Отворете капака за въздушния филтър (29).
- Извадете въздушния филтър (30).
- Леко замърсяване:
Изчукайте въздушния филтър (30).
или
Силно замърсяване:
Почистете въздушния филтър (30) под течаща вода и след това го оставете да изсъхне добре, за да избегнете образуване на плесен.
или
Сменете въздушния филтър (30).
- Отново поставете въздушния филтър.
- Накрая затворете капака на въздушния филтър (29).

- ▶ **Никога не използвайте системата за фино пръскане без въздушен филтър.** Частици мръсотия могат да попаднат в двигателния отсек и да го повредят.

Изхвърляне на използваните материали

Замърсените разреждатели, остатъците от пръскан материал и респ. остатъците от разреждатели трябва да се изхвърлят професионално и екологично. Спазвайте указанията за изхвърляне на производителя на боята и местните нормативни документи, касаещи изхвърлянето на специални отпадъци.

Вредни за околната среда химикали не трябва да проникват в почвата, подпочвените води или в открити водни басейни. Никога не изсипвайте вредни за околната среда химикали в битовата канализация!

Лагер

- Преди да приберете системата за фино пръскане я почистете основно и изчакайте всички детайли да изсъхнат добре, преди да ги сглобите.

Отстраняване на повреди

Проблем	Причина	Помощ
Боята не покрива достатъчно	Количеството на пръсканата боя е малко	Завъртете регулатора (4) по посока на стрелен 5
	Разстоянието до пръсканата повърхност е твърде голямо	Скъсете разстоянието до пръсканата повърхност
	Твърде малко боя попада на пръсканата повърхност, пръските са твърде нарядко	Преминете повече пъти по пръсканата повърхност
	Пръсканата течност е твърде гъста	Отново разреждете боята и извършете пробно напръскване
След напръскване боята протича	Количеството пръскана боя е твърде голямо	Завъртете регулатора (4) по посока на стрелен 1
	Разстоянието до пръсканата повърхност е твърде малко	Увеличете разстоянието
	Боята е разреждана повече от нужното	Добавете неразредена боя
	Пръскали сте повече от нужното на едно и също място	Почистете боята и при следващото пръскане не пръскайте толкова много на едно и също място
Боята се разпръсква на твърде едри капки	Количеството боя е твърде голямо	Завъртете регулатора (4) по посока на стрелен 1
	Недостатъчно количество въздух	Завъртете надясно регулирането на количеството на въздуха (25)
	Монтирана е бялата капачка на дюзата (10) (твърде голям диаметър на дюзата)	Монтирайте сивата капачка на дюзата (11) или черната капачка на дюзата (12)
	Иглата на дюзата (15) е замърсена	Почистете иглата на дюзата
	Пръсканата течност е твърде гъста	Отново разреждете боята и извършете пробно напръскване
	Въздушният филтър (30) е силно замърсен	Смяна на въздушния филтър
Образува се твърде голям облак	Количеството пръскана боя е твърде голямо	Завъртете регулатора (4) по посока на стрелен 1
	Твърде голямо количество въздух	Завъртете наляво регулирането на количеството на въздуха (25)

Проблем	Причина	Помощ
	Разстоянието до пръсканата повърхност е твърде голямо	Скъсете разстоянието до пръсканата повърхност
Струята пулсира	В резервоара е останала твърде малка течност	Допълнете резервоара
	Отворът за вентилация (18) на засмукващата тръба (17) е запушен	Почистете засмукващата тръба и отвора за вентилация
	Засмукващата тръба (17) е свободна	Преместете засмукващата тръба до упор към канала за боя (19)
	Уплътнителят на резервоара (16) не е поставен (правилно) в канала на тръбата за засмукване (17)	Поставете уплътнителя на резервоара правилно по цялата периферия на тръбата за засмукване
	Капачката на дюзата (10)/(11)/(12) е разхлабена	Затегнете капачката на дюзата
	Въздушният филтър (30) е силно замърсен	Смяна на въздушния филтър
	Пръсканата течност е твърде гъста	Отново разрежете боята и извършете пробно напръскване
Разпръскваният материал капе от капачката на дюзата	По капачката на дюзата (10)/(11)/(12) , иглата на дюзата (15) и капачката за въздух (2) има отлагания от пръскания материал	Почистете капачката на дюзата, иглата и капачката за въздух
	Капачката на дюзата (10)/(11)/(12) е разхлабена	Затегнете капачката на дюзата
От капачката на дюзата не излиза от пръскания материал	Базовият модул е изключен	Натиснете пусковия прекъсвач (25)
	Няма повишаване на налягането в резервоара (7) , тъй като резервоарът не е затворен напълно	Завъртете резервоара (7) по посока на символа за затваряне, докато се чуе отчетливо прещракване на затварящия пръстен (6)
	Засмукващата тръба (17) е свободна	Преместете засмукващата тръба до упор към канала за боя (19)
	Иглата на дюзата (15) е запушена	Почистете иглата на дюзата
	Засмукващата тръба (17) е запушена	Почистете засмукващата тръба
	Отворът за вентилация (18) на засмукващата тръба (17) е запушен	Почистете засмукващата тръба и отвора за вентилация
	Уплътнение на резервоара (16) липсва или е повредено	Поставете (ново) уплътнение за резервоара в канала
	Пръсканата течност е твърде гъста	Отново разрежете боята и извършете пробно напръскване
	Материалът за пръскане е замърсен (втвърдявания)	Изпразнете докрай и почистете пистолета за пръскане; при повторното сипване на боята използвайте ситото (13)

Клиентска служба и консултация относно употребата

Сервизът ще отговори на въпросите Ви относно ремонти и поддръжка на закупения от Вас продукт, както и относно резервни части. Покомпонентни чертежи и информация за резервните части ще откриете и на:

www.bosch-pt.com

Екипът по консултация относно употребата на Bosch ще Ви помогне с удоволствие при въпроси за нашите продукти и техните аксесоари.

Моля, при въпроси и при поръчване на резервни части винаги посочвайте 10-цифрения каталожен номер, изписан на табелката на уреда.

България

Robert Bosch SRL
Service scule electrice
Strada Horia Măcelariu Nr. 30–34, sector 1
013937 București, România
Тел.: +359(0)700 13 667 (Български)
Факс: +40 212 331 313
Email: BoschServiceCenterBG@ro.bosch.com
www.bosch-pt.com/bg/bg/

Други сервисни адреси ще откриете на:

www.bosch-pt.com/serviceaddresses

Бракуване

С оглед опазване на околната среда pistolетът за пръскање, електрическиот модул и дополнителните приспособления треба да бидат предавани за оползотворявање на содржачите се в тях вторични суровини.



Не изврляйте електроинструменти при битовите отпадци!

Само за страни от ЕС:

Съгласно европейска директива 2012/19/ЕС и хармонизирането на националното законодателство с нея електричните и електрически уреди, които не могат да се използват, треба да бидат събирани отделно и да бидат предавани за оползотворявање на содржачите се в тях суровини.

При неправилно изврляне старите електрически и електронни уреди поради възможното наличие на опасни вещества могат да окажат вредни влияния върху околната среда и човешкото здраве.

Македонски

Безбедносни напомени

Општи предупредувања за безбедност за електрични алати

⚠ ПРЕДУ- ПРЕДУВАЊЕ

Прочитајте ги сите безбедносни предупредувања, илустрации и спецификации приложени со

овој електричен алат. Непридржувањето до сите упатства приложени подолу може да доведе до струен удар, пожар и/или тешки повреди.

Зачувајте ги безбедносните предупредувања и упатства за користење и за во иднина.

Поимот „електричен алат“ во безбедносните предупредувања се однесува на електрични апарати што користат струја (кабелски) или апарати што користат батерии (акумулаторски).

Безбедност на работниот простор

- ▶ **Работниот простор одржувајте го чист и добро осветлен.** Преполни или темни простории може да доведат до несреќа.
- ▶ **Не работете со електричните алати во експлозивна околина, како на пример, во присуство на запаливи течности, гасови или прашина.** Електричните алати создаваат искри коишто може да ја запалат прашина или гасовите.

- ▶ **Држете ги децата и присутните подалеку додека работите со електричен алат.** Невниманието може да предизвика да изгубите контрола.

Електрична безбедност

- ▶ **Приклучокот на електричниот алат мора да одговара на приклучницата. Никогаш не го менувајте приклучокот.** Не користите приклучни адаптери со заземјените електрични алати. Неизменетите приклучоци и соодветните приклучници го намалуваат ризикот од струен удар.
- ▶ **Избегнувајте телесен контакт со заземјени површини, како на пример, цевки, радијатори, метални ланци и ладилници.** Постои зголемен ризик од струен удар ако вашето тело е заземјено.
- ▶ **Не ги изложувајте електричните алати на дожд или влажни услови.** Ако влезе вода во електричниот алат, ќе се зголеми ризикот од струен удар.
- ▶ **Не постапувајте несоодветно со кабелот. Никогаш не го користете кабелот за носење, влечење или исклучување од струја на електричниот алат. Кабелот чувајте го подалеку од оган, масло, остри ивици или подвижни делови.** Оштетени или заплеткани кабли го зголемуваат ризикот од струен удар.
- ▶ **При работа со електричен алат на отворено, користете продолжен кабел соодветен за надворешна употреба.** Користењето на кабел соодветен за надворешна употреба го намалува ризикот од струен удар.
- ▶ **Ако мора да работите со електричен алат на влажно место, користете заштитен уред за диференцијална струја (RCD).** Користењето на RCD го намалува ризикот од струен удар.

Лична безбедност

- ▶ **Бидете внимателни, внимавајте како работите и работете разумно со електричен алат. Не користете електричен алат ако сте уморни или под дејство на дроги, алкохол или лекови.** Еден момент на невнимание додека работите со електричните алати може да доведе до сериозна лична повреда.
- ▶ **Користете лична заштитна опрема. Секогаш носете заштита за очи.** Заштитната опрема, како на пр., маска за прашина, безбедносни чевли коишто не се лизгаат, шлем или заштита за уши, коишто се користат за соодветни услови, ќе доведат до намалување на лични повреди.
- ▶ **Спречете ненамерно активирање. Проверете дали прекинувачот е исклучен пред да го вклучите во струја и/или со сетот на батерии, пред да го земете или носите алатот.** Носење на електричните алати со прстот позициониран на прекинувачот или вклучување во струја на електричните алати чијшто прекинувачот е вклучен, може да предизвика несреќа.
- ▶ **Отстранете каков било клуч за регулирање или француски клуч пред да го вклучите електричниот алат.** Француски клуч или клуч прикачен за

ротирачкиот дел на електричниот алат може да доведе до лична повреда.

- ▶ **Не ги пречекорувајте ограничувањата. Постојано одржувајте соодветна положба и рамнотежа.** Ова овозможува подобра контрола на електричниот алат во непредвидливи ситуации.
- ▶ **Облечете се соодветно. Не носете широка облека и накит. Косата и алиштата треба да бидат подалеку од подвижните делови.** Широката облека, накитот или долгата коса може да се закачат за подвижните делови.
- ▶ **Ако се користат поврзани уреди за вадење прашина и собирање предмети, проверете дали се правилно поврзани и користени.** Собирањето прашина може да ги намали опасностите предизвикани од неа.
- ▶ **Не дозволувајте искуството стекнато со честа употреба на алатите да ве направи спокојни и да ги игнорирате безбедносните принципи при нивното користење.** Невнимателно движење може да предизвика сериозна повреда во дел од секунда.

Употреба и чување на електричните алати

- ▶ **Не го преоптоварувајте електричниот алат. Користете соодветен електричен алат за намената.** Со соодветниот електричен алат добро, побезбедно и побрзо ќе ја извршите работата за која е наменет.
- ▶ **Не користете електричен алат ако не можете да го вклучите и исклучите со помош на прекинувачот.** Секој електричен алат којшто не може да се контролира со прекинувачот е опасен и мора да се поправи.
- ▶ **Исклучете го електричниот алат од струја и/или извадете го сетот на батерии, ако се вади, пред да правите некакви прилагодувања, менувате дополнителна опрема или го складирате електричниот алат.** Со овие превентивни безбедносни мерки се намалува ризикот од случајно вклучување на електричниот алат.
- ▶ **Чувајте ги електричните алати подалеку од дофат на деца и не дозволувајте лицата кои не ракувале со електричниот алат или не се запознаени со ова упатство да работат со истиот.** Електричните алати се опасни во рацете на необучени корисници.
- ▶ **Одржување на електрични алати и дополнителна опрема. Проверете го порамнувањето или прицврстувањето на подвижните делови, спојот на деловите и сите други услови што може негативно да влијаат врз функционирањето на електричниот алат. Ако е оштетен, однесете го електричниот алат на поправка пред да го користите.** Многу несреќи се предизвикани заради несоодветно одржување на електричните алати.
- ▶ **Острете и чистете ги алатите за сечење.** Соодветно одржуваните ивици на алатите за сечење помалку се викаат и полесно се контролираат.

- ▶ **Електричниот алат, дополнителната опрема, деловите и др., користете ги во согласност со ова упатство, внимавајте на работните услови и работата која ја вршите.** Користењето на електричниот алат за други намени може да доведе до опасни ситуации.
- ▶ **Рачките и површините за држење одржувајте ги суви, чисти и неизмастени.** Рачките и површините за држење што се лизгаат не овозможуваат безбедно ракување и контрола на алатот во непредвидливи ситуации.

Сервисирање

- ▶ **Електричниот алат сервисирајте го кај квалификувано лице кое користи само идентични резервни делови.** Со ова се овозможува безбедно одржување на електричниот алат.

Безбедносни напомени за системи за фино прскање

- ▶ **Одржувајте ја Вашата работна површина чиста, добро осветлена и без садови со бои или растворувачи, крпи и други запаливи материјали во близина.** Постои ризик од спонтано согорување. Во секое време имајте функционален противпожарен апарат или уред за гаснење пожар.
- ▶ **Обезбедете добра вентилација во областа за прскање и доволно свеж воздух низ просторијата.** Запаливите растворувачи што испаруваат создаваат експлозивна средина.
- ▶ **Не прскајте и не чистете со материјали, чија точка на палење е под 55°C.** Користете материјали на база на вода, тешко испарливи или слични материјали. Лесно испарливите разредени растворувачи создаваат експлозивна околина.
- ▶ **Не прскајте во близина на извори на палење како статички електрични искри, отворен пламен, пламен за палење, врели предмети, мотори, цигари и искри поради ставање и вадење на струјни кабли или користење на прекинувачи.** Ваквите извори на палење може да доведат до запалување на околината.
- ▶ **Не прскајте материјали за кои не е познато дали претставуваат опасност.** Непознатите материјали може да создадат опасни работни услови.
- ▶ **Не прскајте вода што врие. Прскајте само топла вода (макс. 55 °C) без хемиски додатоци.**
- ▶ **Носете дополнителна опрема за лична заштита, како што се соодветни заштитни ракавици и заштитни маски или маски за дишење кога прскате или користите хемикалии.** Носењето заштитна опрема за соодветни услови ја намалува изложеноста на опасни материји.



- ▶ **Внимавајте на можните опасности од средствата за прскање. Внимавајте на ознаките на амбалажата или информациите на производителот на средството за прскање, како и барањата за носење на лични заштитни средства.** Внимавајте на упатствата на производителот за да го намалите ризикот од пожар како и повредите од отровните и канцерогени средства.
- ▶ **Приклучокот на струјниот кабел и активаторот на прекинувачот на системот за распрскување држете ги подалеку од бои и други течности. Никогаш не го користете кабелот до приклучната врска како потпора.** Дефектите може да резултираат со електричен удар.
- ▶ **Не ги оставајте децата без надзор.** Така ќе се осигурате дека децата нема да си играат со системот за фино прскање.

Ознаки

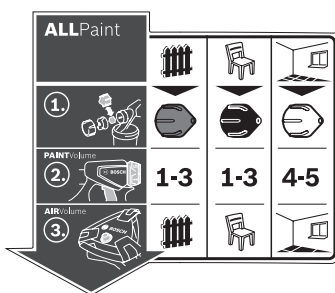

Налепницата за употреба на системот за фино прскање се наоѓа на базната станица. Вистинската интерпретација на ознаките Ви помага подобро и побезбедно да го користите системот за фино прскање.

Ознаки и нивно значење		Детален опис		
				(види „Употреба со соодветна намена“, Страница 247)
Системот за фино прскање е наменет за лазури и лакови, како и сидни бои.	Апликација на „дрво/лазура“: Прскање на лазури и основни бои	Апликација на „дрво/лак“: Прскање на лакови за фарбање, лакови и масла на база на растворувачи и растворливи во вода	Апликација на „сид“: Прскање на дисперзивни бои и латекс бои	
				(види „Замена на капачето на млазница (види слики V1-B2)“, Страница 248)
Чекор 1: Одберете го правилното капаче на млазница	За апликација на „дрво/лазура“ одберете го сивото капаче на млазница (11)	За апликација на „дрво/лак“ одберете го црниот додаток со млазница (12)	За апликација на „сид“ одберете го белото капаче на млазница (10)	
				(види „Подесување на количината на материјалот за прскање (види слика J)“, Страница 251)
Чекор 2: Подесување на количината на материјалот за прскање	1-3 За апликација на „дрво/лазура“ степен 1, 2 или 3 поставете на тркалцето за подесување (4)	1-3 За апликација на „дрво/лак“ степен 1, 2 или 3 поставете на тркалцето за подесување (4)	4-5 За апликација на „сид“ степен, 4 или 5, поставете на копчето за подесување (4)	

Ознаки и нивно значење



Чекор 3:
Подесување на
количината за воздух



За апликација на
„дрво/лазура“
поставете на
регулацијата на
количина на воздух
(25)



За апликација на
„дрво/лак“ поставете
на регулацијата на
количина на воздух
(25)



За апликација на „сид“
поставете на
регулацијата на
количина на воздух
(25)

Детален опис

(види „Подесување на
количината за воздух
(види слика **D**)“,
Страница 251)

Опис на производот и перформансите



Прочитајте ги сите безбедносни напомени и упатства. Грешките настанати како резултат од непридржување до безбедносните напомени и упатства може да предизвикаат електричен удар, пожар и/или тешки повреди.

Внимавајте на сликите во предниот дел на упатството за користење.

Употреба со соодветна намена

Електричниот алат е наменет за прскање на сите вообичаени бои: дисперзивни и латекс бои (бои за ѕидови), бои со растворувач и што се растворуваат во вода (препорачливо), лазури, прајмери, импрегнации, безбојни лакови (ALLPaint), масла и вода.

Електричниот алат не е наменет за обработка на раствори, средства за бајцување, материјали за премачкување што содржат киселина, средства за дезинфекција, пестициди и бои за фасади.

Илустрација на компоненти

Нумерирањето на сликите со компоненти се однесува на приказот на електричниот алат на графичката страница.

- (1)** Пиштол за прскање
- (2)** Капаче за вентилација
- (3)** Преклопна навртка
- (4)** Тркалце за подесување на количината на материјалот за прскање
- (5)** Прекинувач
- (6)** Прстен за затворање
- (7)** Резервоар за материјалот за прскање
- (8)** Резервен сад за материјалот за прскање
- (9)** Приклучок за цревето (пиштол за прскање)
- (10)** Капаче на млазница (бело: за апликација на „сид“)
- (11)** Капаче со млазница (сиво: за апликација на „дрво/лазура“)
- (12)** Капаче со млазница (црно: за апликација на „дрво/лак“)

- (13)** Сито за полнење
- (14)** Кофа за преточување^{a)}
- (15)** Игла на млазницата
- (16)** Дихтунг за резервоарот
- (17)** Цевка за всисување
- (18)** Отвор за проветрување
- (19)** Канал за бојата
- (20) Црево за воздух**
- (21)** Бајонет-завртка
- (22) Базна единица**
- (23)** Рачка за носење
- (24)** Копче за држење
- (25)** Копче за вклучување/исклучување со регулирање на количината на воздух
- (26)** Приклучок за цревето (основна единица)
- (27)** Преграда за прибор
- (28)** Четка за чистење
- (29)** Поклопец за филтерот за воздух
- (30)** Филтер за воздух

a) Илустрираната или опишана опрема не е дел од стандардниот обем на испорака. Целосната опрема може да ја најдете во нашата Програма за опрема.

Технички податоци

Систем за fino распрскување		PFS 5000 E
Број на дел		3 603 B07 2..
Номинална јачина	W	1200
Капацитет на транспорт	ml/min	500
Потрошување на време за 3 m ² нанесување на боја	min	1
Волумен на резервоарот за материјал за прскање	ml	1000
Должина на цревето за воздух	m	4
Тежина согласно EPTA-Procedure 01:2014	kg	4,9

**Систем за фино
распрскување**

PFS 5000 E

Класа на заштита



Податоците важат за номинален напон [U] од 230 V. Овие податоци може да отстапуваат при различни напони, во зависност од изведбата во односната земја.

Информации за бучава/вибрации

Вредностите за емисија на бучава се одредуваат согласно **EN 62841-1**.

Нивото на звук на електричниот алат оценето со А типично изнесува: **84 dB(A)**; ниво на звучна јачина **95 dB(A)**. Несигурност $K = 3$ dB.

Носете заштита за слухот!

Вкупните вредности на вибрации a_h (векторски збир на три насоки) и несигурност K се одредуваат согласно **EN 62841-1**:

$$a_h < 2,5 \text{ m/s}^2, K = 1,5 \text{ m/s}^2$$

Нивото на вибрации наведено во овие упатства и вредноста на емисијата на бучава се измерени според мерни постапки и можат да се користат за споредба меѓу електрични алати. Исто така може да се прилагоди за предвремена процена на нивото на вибрации и емисијата на бучава.

Наведеното ниво на вибрации и вредноста на емисијата на бучава ги претставуваат главните примени на електричниот алат. Доколку електричниот алат се користи за други примени, алатот што се вметнува отстапува од нормите или недоволно се одржува, нивото на вибрации и вредноста на емисијата на бучава можат да отстапуваат. Ова може значително да го зголеми нивото на вибрации и емисијата на бучава во целокупниот период на работење.

За прецизно одредување на нивото на вибрации и емисијата на бучава, треба да се земе предвид периодот во кој уредот е исклучен или работи, а не во моментот кога е во употреба. Ова може значително да го намали нивото на вибрации и емисијата на бучава во целокупниот период на работење.

Утврдете ги дополнителните мерки за безбедност за заштита на корисникот од влијанието од вибрациите, како на пр.: одржување на електричните алати и алатите за вметнување, одржување на топлината на дланките, организирање на текот на работата.

Монтажа

- ▶ **Пред било каква интервенција на електричниот алат, извлечете го струјниот приклучок од ѕидната дозна.**
- ▶ **Осигурајте се, дали пиштолот за прскање и основната единица се целосно монтирани со сите елементи за дихтување.** Само на тој начин е загарантирана функцијата и безбедноста на системот за фино прскање.

Приклучување на црево за воздух (види слики А1–А3)

- Отворете го копчето за држење **(24)** и одмотајте го црево за воздух **(20)** целосно од базната единица **(22)**.

Приклучување на основна единица:

- Прицврстете една бајонет-завртка **(21)** на црево за воздух во согласност со ознаките со стрелки во вдлабнатините на приклучокот **(26)** на основната единица.
- Свртете ја бајонет-завртката за четвртина вртење во правец на стрелките на часовникот.

Приклучување на пиштол за прскање:

- Прицврстете ја втората бајонет-завртка **(21)** на црево за воздух во согласност со ознаките со стрелки во вдлабнатините на приклучокот **(9)** на пиштолот за прскање.
- Свртете ја бајонет-завртката за четвртина вртење во правец на стрелките на часовникот.

Напомена: Пред полнењето на материјалот за прскање, извадете го црево за воздух **(20)** (четвртина вртење на бајонет-завртката **(21)** во правец спротивен на стрелките на часовникот; извлекете ја бајонет-завртката **(21)** од приклучокот **(9)**).

Замена на капачето на млазница (види слики В1–В2)

Системот за фино прскање се испорачува со три капачиња со млазници:

	Капаче за млазницата		
	(10)	(11)	(12)
Боја	Бела	Сива	Црна
Состојба на испорака	Монтирано	Во преградата за прибор (27) под копчето за држење (24)	
Употреба	„Сид“	„Дрво/лазура“	„Дрво/лак“

Напомена: Пред изборот на капачето на млазница, проверете го материјалот за прскање со промешување. Реткиот материјал (на пр. боја за дрва) подобро се распрскува со сивото капаче со млазница **(11)** или црното капаче со млазница **(12)**, а густиот материјал (на пр. боја за сидови) подобро се распрскува со белото капаче со млазница **(10)**.

- За менување на капачето на млазница одвртете ја преклопната навртка **(3)**.
- Извадете го капачето за вентилација **(2)**.
- Отшрафете го монтираното капаче со млазница.
- Отворете го копчето за држење **(24)** и земете го соодветното капаче со млазница од преградата за прибор **(27)**.
- Завртете го капачето со млазница на навојот во пиштолот за прскање.

- Ставете го капачето за вентилација (2) на капачето на млазницата и затегнете го со преклопната навртка (3).

Работа

- ▶ **Пред било каква интервенција на електричниот алат, извлечете го струјниот приклучок од ѕидната дозна.**

Подготовка за работа

- ▶ **Прскањето на работ на површински води или на соседни површини во близина на подрачје на вовлекување.**
- ▶ При купување на бои, лакови и средства за прскање внимавајте на нивната подносливост од животната средина.

Подготвување на површината за прскање

Површината за прскање мора да биде чиста, сува и да не е замастена.

- Огрубете ги мазните површини и потоа отстранете ја правта од брусењето.

При употреба сите непокриени површини може да се извалкаат од маглата од прскање. Затоа темелно припремете ја околината на површината за прскање:

- Внимателно покријте ги подовите, мебелот, вратите, прозорците и рамките на вратите и на прозорците итн. За покривање на подовите се препорачува на пр. платно.
- Фиксирајте го материјалот за покривање. Доколку материјалот за покривање не е доволно фиксиран, може да се помести или оддува од силниот проток на воздух.
- ▶ **Внимателно поставете ги приклучниците и приклучоците.** Непокриените приклучници и приклучоци може да предизвикаат краток спој и да го зголемаат ризикот од електричен удар.

Подготовка на материјалот за прскање

- ▶ **При разредувањето внимавајте на тоа, материјалот за прскање и средството за разредување да одговараат еден на друг.** При користење на погрешно средство за разредување може да настанат грutki, кои ги затнуваат пиштолите за прскање.
- ▶ **При разредувањето на материјалот за прскање внимавајте на тоа, точката на палење на мешавината по разредувањето мора да биде повторно над 55 °C.** На пр., разредувањето на лакови што содржат раствори ја снижува точката на палење.
- ▶ **Почитувајте ги информаците за бои дадени од производителот во врска со прскањето, на пр., во техничките информации или листот со податоци.** Бидете сигурни дека нема да прскате со бои за кои производителот тврди дека не се соодветни.
- Добро промешајте го материјалот за прскање. Употребата на материјал за прскање на собна температура доведува до подобра слика на прскање.

- Доколку е потребно, разредете го материјалот за прскање. Доколку пробното прскање не произведе добро прскање, разредете во 5 % чекори додека не се постигне оптимално прскање.

Материјал за прскање	Препорачан разредувач
Средство за заштита на дрво, масла, лазури, средства за импрегнација, вода	0 %
Бои со раствор или бои за лакирање разредени со вода (препорачано), прајмери, прајмери за заштита од рѓа, лакови за радијатори, дебелослојни лазури	0–5 %
Дисперзивни и латекс бои (сидови)	најмалку 5 %

Табела за разредување

Материјал за прскање [ml]	Средство за разредување [ml] за разредување		
	5 %	10 %	15 %
300	15	30	45
400	20	40	60
500	25	50	75
600	30	60	90
700	35	70	105
800	40	80	120

Полнење на материјал за прскање (види слики C1–C2)

Напомена: Пред полнењето на материјалот за прскање, извадете го цревото за воздух (20) (четвртина вртење на бајонет-завртката (21) во правец спротивен на стрелките на часовникот; извлечете ја бајонет-завртката (21) од приклучокот (9)).

- При користење на големи количини, преточете го материјалот за прскање во мала кофа за преточување (14) (на пр. 10 l боја за сид во 2,5- или 5,0 l празна кофа).
- Со едната рака држете го цврсто пиштолот за прскање и со другата рака вртете го резервоарот (7) во правец на ознаката за отворање.
- Извадете го пиштолот за прскање од резервоарот (7).
- Доколку користите веќе отворен материјал за прскање, ставете го претходно исчистеното сито за полнење (13) на резервоарот (7), за да ги задржи евентуалните грutki боја при полнењето.
- Наполнете со материјал за прскање **максимално до ознаката 1000** на садот (7).
- Ставете го пиштолот за прскање на резервоарот (7). Вртете го резервоарот (7) во правец на ознаката за затворање, додека не слушнете прстенот за затворање (6) да се вклопи правилно.
- Направете една проба на површина за тестирање.



Доколку добиете оптимална слика на прскање, може да започнете со прскањето.

или

Ако резултатот од прскање не е задоволителен или ако не излезе боја: (види „Отстранување на пречки“, Страница 253)

Ставање во употреба

- ▶ **Внимавајте на електричниот напон!** Напонот на струјниот извор мора да одговара на оној кој е наведен на спецификационата плочка на електричниот алат.
- ▶ **Внимавајте на тоа, за време на употребата, основната единица да не всисува прав или други нечистотии.**
- ▶ **Внимавајте да не ја испрскате основната единица.**
- ▶ **Прекинете го процесот на прскање, доколку за време на прскањето излегува течност од другите места надвор од предвидената млазница и поправете го пиштолот за прскање.** Постои опасност од електричен удар.
- ▶ **Не се прскајте себе си, други лица или животни.**

Вклучување (види слика D)

- Проверете, дали е монтирано правилното капаче со млазница. (види „Замена на капачето на млазница (види слики **B1–B2**)“, Страница 248)
- Ставете го мрежниот приклучок во сидната дозна.
- Земете го во рака пиштолот за прскање и насочете го кон површината за прскање.
- За вклучување, притиснете на копчето за вклучување/исклучување (**25**).
- За регулирање на количината за воздух, поставете го копчето за вклучување/исклучување (**25**) на саканата апликација (види „Подесување на количината за воздух (види слика **D**)“, Страница 251).
- Притиснете го прекинувачот (**5**) на пиштолот за прскање.

Напомена: Доколку е вклучена основната единица, од капачето за вентилација (**2**) секогаш струи воздух.

Исклучување

- Отпуштете го контролниот прекинувач (**5**) и за исклучување притиснете на копчето за вклучување/исклучување (**25**).
- Влечете го мрежниот приклучок од сидната дозна.

Совети при работењето

Прскање (види слики Е–Н)

Напомена: Внимавајте на правецот на ветрот, доколку го користите електричниот алат на отворено.

- Најпрво извршете пробно прскање и наместете ја сликата на млазот и количината на материјал за прскање во зависност од материјалот за прскање. За подесување, видете во следните поглавја.

- Пиштолот за прскање држете го на подеднакво растојание од 20–25 cm вертикално кон објектот за прскање.
 - Почнете со прскање надвор од површината за прскање.
 - Во зависност од подесената слика на прскање, движете ги пиштолите за прскање рамномерно хоризонтално или вертикално. Подеднаков квалитет на прскање се постигнува, кога насоките на прскање се преклопуваат за 4–5 cm.
 - При прскање на легнати објекти или при прскање на плафон, пиштолите за прскање држете ги малку на косо и движете се назазад оддалечувајќи се од површината на прскање.
- Опасност од сопнување! Внимавајте на можните пречки.**
- Избегнувајте прекини внатре во површината за прскање.

Рамномерното водење на пиштолот за прскање дава еднаков квалитет на површината.

Нерамномерното растојание и агол на прскање води кон зголемено создавање магла од боја, а поради тоа и до нерамномерно бојосани површини.





- Завршете со процесот на прскање надвор од површината за прскање.

Не го исцрпувајте сосема резервоарот со материјал за прскање. Доколку цевката за всисување не е потоната во материјалот за прскање, ќе се прекине млазот на прскање и се создава нерамномерна површина.

- По паузи или повторно полнење на резервоарот, проверете го (**7**) капачето за млазница (**10**)/(**11**)/(**12**) и капачето за вентилација (**2**) и доколку е потребно исчистете ги.
- Доколку се насобере материјал за прскање на капачето за вентилација (**2**) или на капачето за млазницата, исчистете ги компонентите со испорачаната четка за чистење (**28**) или со вообичаена четка за миење.

Подесување на сликата на прскање (види слика I)

- ▶ **Никогаш не го активирајте прекинувачот (**5**), додека го поставувате капачето за вентилација (**2**).**
- Свртете го капачето за вентилација (**2**) во саканата позиција.

Капаче за вентилација	Млаз за прскање	Примена
		Хоризонтален плоснат млаз за вертикална насока на работа
		Вертикален плоснат млаз за хоризонтална насока на работа

Капаче за вентилација **Млаз за прскање** **Примена**

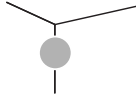

Округол млаз за агли, рабови и тешко достапни места

Подесување на количината на материјалот за прскање (види слика J) (PAINTVolume)

- Свртете го тркалцето за подесување (4), за да ја подесите саканата количина на материјал за прскање: Степени 1/2/3: апликација на „дрво/лазура/лак“, Степени 4/5: апликација на „сид“.
- Започнете со пробно прскање на ниво 1 и зголемете ја количината на материјал за прскање додека не се постигне посакуваното прскање. Доколку не се постигне задоволително прскање, разредете го материјалот за прскање во 5 % чекори (види „Подготовка на материјалот за прскање“, Страница 249).

Напомена: Интензитетот на нанесување боја во голема мера зависи од брзината на движење.

Количина на материјал за прскање **Поставка**

Премногу материјал за прскање на површината за прскање

Количината на материјал за прскање мора да се намали.
– Поставете понизок степен.



Премалку материјал за прскање на површината за прскање

Количината на материјал за прскање мора да се зголеми.
– Поставете повисок степен.



Подесување на количината за воздух (види слика D) (AIRVolume)

- Со вртење на регулацијата на количина на воздух (25) поставете ја соодветната апликација за да ја подесите точната количина на воздух и притисокот на материјалот за прскање што го користите. Започнете со минимум/апликација „Дрво/Глазура“.

Поставување на апликацијата

редок материјал за прскање густ материјал за прскање

Поставување на апликацијата



Апликација на „дрво/лазура“



Апликација „дрво/лак“



Апликација на „сид“

Апликацијата овозможува бесстепенно регулирање на количината на воздух и притисокот.

Прејака магла од боја:

Количината на воздух мора да се намали.

- Свртете ја регулацијата на количината на воздух (25) на лево.

Премногу грубо распрскување:

Количината на воздух мора да се зголеми.

- Свртете ја регулацијата на количината на воздух (25) на десно.

Навлажување на тапети

За едноставно отстранување на старите тапети, истите можете да ги попрскате со топла вода (макс. 55 °C). За ова користете го сивиот капаче на млазница (11).

Работни паузи и транспорт (види слики K-L)

За едноставен транспорт на системот за фино распрскување, на основната единица има рачка за носење (23).

На долната страна од основната единица (22) има валјаци. За време на работењето, може да ја повлечете накај себе основната единица на цреволото за вентилација (20).

Во паузите при работата, пиштолот за прскање (1) може да го оставите на рамна работна површина. Не смее да истекнува материјал за прскање.

- ▶ **Пиштолите наполнети со материјал за прскање секогаш поставувајте ги исправени на рамна површина.** Доколку го легнете пиштолот, од него може да истече материјал за прскање.

Одржување и сервис

Одржување и чистење

- ▶ **Пред било каква интервенција на електричниот алат, извлечете го струјниот приклучок од ѕидната дозна.**

► **Одржувајте ги чисти електричниот алат и отворите за проветрување, за да може добро и безбедно да работите.**

Доколку е потребно користење на приклучен кабел, тогаш набавете го од **Bosch** или специјализирана продавница за **Bosch**-електрични алати, за да избегнете загрозување на безбедноста.

► **По секоја употреба, веднаш темелно исчистете ги поединечните делови на системот за фино прскање, особено компонентите што спроведуваат боја.** Правилното чистење е предуслов за беспрекорна и безбедна работа на пиштолите за прскање. При недостиг или нестручно чистење не важи правото на гаранција.

Чистење во употреба на бои базирани на вода (види слика М)

Секогаш чистете ги пиштолот за прскање и садот за материјал за прскање со млека вода.

Никогаш не чистете ги млазниците и отворите за воздух на пиштолот за прскање со остри предмети.

- Исклучете ја основната единица (22) и извадете го цревето за воздух (20) од пиштолот за прскање (1).
- Олабавете го садот (7) од пиштолот за прскање (1). Држете го садот (7) под вертикалната цевка (17) и притиснете го контролниот прекинувач (5) на пиштолот за прскање, за да може да се врати материјалот за прскање назад во садот.
- Целосно испразнете го садот (7). Материјалот за прскање може да се чува за понатамошна употреба во херметички затворен сад за бои. За тоа на пр. користете го резервниот сад (8) со капак или оригиналниот сад за материјал за прскање.
- Исчистете го садот (7).
- Демонтирајте ја вертикалната цевка (17) со дихтунг за садот (16) и добро исплакнете ја. Повторно прицврстете ја вертикалната цевка (17) со дихтунг за садот (16) на пиштолот за прскање.
- Наполнете го садот (7) со топла вода и повторно прицврстете го на пиштолот за прскање (1).
- Повторно приклучете го цревето за воздух (20) на пиштолот за прскање (1).
- Прскајте додека не излезе само чиста вода. Евентуално повторно наполнете го садот со топла вода.
- Извадете го цревето за воздух (20) и од основната единица (22) и од пиштолот за прскање (1).
- Доколку е потребно, исчистете ја основната единица со влажна крпа, потоа тргнете ги настрана основната единица (22) и цревето за воздух (20) од непосредното место на чистење.
- Демонтирајте ја преклопната навртка (3), капачето за вентилација (2), искористеното капаче со млазница (10)/(11)/(12) и цевката за вшмукување (17) со дихтунгот за резервоарот (16).

- Во една кофа со топла вода исчистете ги сите делови што спроведуваат боја со четка за чистење (28) или вообичаена четка за миење. Исчистете го и каналот за боја (19) на пиштолот за прскање (1).
- Проверете дали во цевката за всисување (17) со дихтунгот на резервоарот (16) нема материјал за прскање и дали е оштетена.
- Исчистете го отворот за проветрување (18) со четка за чистење (28).
- По потреба, темелно исчистете го ситото за полнење (13) темелно со топла вода.
- Исчистете го резервоарот (7) и пиштолот за прскање (1) еднадвор со влажна крпа.
- Пред да ги вградите деловите, оставете ги целосно да се исушат.
- Монтирајте го системот за фино распрскување по обратен редослед. Дихтунгот на резервоарот (16) притиснете го нагоре во жлебот на цевката за всисување (17). Осигурете се дека дихтунгот на резервоарот е правилно позициониран во жлебот на цевката за всисување, за да се заптијат добро пиштолите за прскање. Цевката за всисување (17) ставете ја повторно до крај во каналот за боја (19).

Чистење во употреба на бои базирани на растворувач (види слика М)

Пиштолите за прскање и садот за материјалот за прскање секогаш чистете ги со соодветното средство за разредување за користениот материјал за прскање.

Никогаш не чистете ги млазниците и отворите за воздух на пиштолот за прскање со остри предмети.

При чистење со разредувачи и бои со разредувачи носете соодветни ракавици.

- Исклучете ја основната единица (22) и извадете го цревето за воздух (20) од пиштолот за прскање (1).
- Доколку е потребно, исчистете ја основната единица со крпа намокана со средство за разредување, потоа тргнете ја настрана основната единица (22) и цревето за воздух (20) од непосредното место на чистење.
- Олабавете го садот (7) од пиштолот за прскање (1). Држете го садот (7) под вертикалната цевка (17) и притиснете го контролниот прекинувач (5) на пиштолот за прскање, за да може да се врати материјалот за прскање назад во садот.
- Целосно испразнете го садот (7). Материјалот за прскање може да се чува за понатамошна употреба во херметички затворен сад за бои. За тоа на пр. користете го резервниот сад (8) со капак или оригиналниот сад за материјал за прскање.
- Исчистете го садот (7).
- Демонтирајте ја вертикалната цевка (17) со дихтунг за садот (16) и добро исплакнете ја. Повторно прицврстете ја вертикалната цевка (17) со дихтунг за садот (16) на пиштолот за прскање.

- Наполнете го садот (7) до половина со растворувач и повторно прицврстете го на пиштолот за прскање (1).
- Протресете го пиштолот за прскање повеќе пати. Притоа внимавајте да не испрскате од средството за разредување. **Постои опасност од експлозија.**
- Олабавете го садот (7) од пиштолот за прскање (1) и целосно испразнете го во соодветно канче што се затвора.
- Демонтирајте ја преклопната навртка (3), капачето за вентилација (2), искористеното капаче со млазница (10)/(11)/(12) и цевката за вшмукување (17) со дихтунгот за резервоарот (16).
- Во една кофа со средство за разредување исчистете ги сите делови што спроведуваат боја со четка за чистење (28) или вообичаена четка за миење. исчистете го и каналот за боја (19) на пиштолот за прскање (1).
- Проверете дали во цевката за всисување (17) со дихтунгот на резервоарот (16) нема материјал за прскање и дали е оштетена. По потреба, исчистете го дихтунгот на резервоарот (16) уште еднаш со средство за разредување.
- Исчистете го отворот за проветрување (18) со четка за чистење (28).
- По потреба, темелно исчистете го ситото за полнење (13) со средство за разредување.
- Исчистете ги резервоарот (7) и пиштолот за прскање (1) еднаш со крпа натопена во средство за разредување.
- Пред да ги вградите деловите, оставете ги целосно да се исушат.
- Монтирајте го системот за фино распрскување по обратен редослед. Дихтунгот на резервоарот (16) притиснете го нагоре во жлебот на цевката за всисување (17). Осигурете се дека дихтунгот на резервоарот е правилно позициониран во жлебот на цевката за всисување, за да се заптијат добро пиштолите за прскање.

Цевката за всисување (17) ставете ја повторно до крај во каналот за боја (19).

Чистење на филтерот за воздух (види слика N)

Филтерот за воздух (30) мора да се исчисти повремено. Доколку филтерот за воздух е многу извалкан, мора да се замени.

- Отворете го поклопецот за филтерот за воздух (29).
- Извадете го филтерот за воздух (30).

- Мала нечистотија:
Тропнете го филтерот за воздух (30).

или

Голема нечистотија:

- Исчистете го филтерот за воздух (30) под истечна вода и оставете го добро да се исуши, за да го избегнете создавањето на мувла.

или

- Заменете го филтерот за воздух (30).
- Повторно ставете го филтерот за воздух.
- Повторно затворете го поклопецот на филтерот за воздух (29).

- ▶ **Никога не го користете системот за фино распрскување без филтер за воздух.** Честичките од нечистотија може да навлезат во просторот за мотор и да го оштетат.

Депонирање на материјалот

Нечисто средство за разредување, остатоците од материјалот за прскање и ев. остатоците од разредувачот мора да се отстранат на соодветен и еколошки начин. Внимавајте на упатствата на производителот за депонирање и месните прописи за посебно депонирање на отпадот.

Хемикалии штетни за околината не смеат да достигнат на земјата, во подземни води или во површински води. Хемикалиите штетни за околината никогаш не ги фрлајте во канализација!

Складирање

- Пред да го складираат прстенот за фино распрскување, исчистете го темелно и оставете ги сите делови добро да се исушат пред да ги монтирате.

Отстранување на пречки

Проблем	Причина	Помош
Материјалот за прскање не покрива правилно	Премала количина на материјал за прскање	Тркалцето за подесување свртете го (4) во правец на степен 5
	Преголемо растојание до површината на прскање	Намалете го растојанието на прскање
	Премалку материјал за прскање на површината за прскање, ретко распрскана по површината за прскање	Прскајте често по површината за прскање
	Материјалот за прскање е премногу густ	Одново разредете го материјалот за прскање и направете пробно прскање
По нанесувањето, материјалот за прскање тече	Нанесена е преголема количина на материјал за прскање	Тркалцето за подесување свртете го (4) во правец на степен 1

Проблем	Причина	Помош
	Премало растојание до површината на прскање	Зголемете го растојанието на прскање
	Материјалот за прскање е прередок Пречесто е прскано на исто место	Додадете оригинален материјал за прскање Извадете ја бојата и следниот пат не прскајте често на исто место
Премногу грубо распрскување	Преголема количина на материјал за прскање	Тркалцето за подесување свртете го (4) во правец на степен 1
	Премала количина на воздух	Свртете ја регулацијата на количината на воздух (25) на десно
	Монтирајте го белото капаче со млазница (10) (преголем дијаметар на млазницата)	Монтирајте го сивото капаче со млазница (11) или црното капаче со млазница (12)
	Иглата на млазницата (15) е извалкана	Исчистете ја иглата на млазницата
	Материјалот за прскање е премногу густ	Одново разредете го материјалот за прскање и направете пробно прскање
Прејака магла од боја	Филтерот за воздух (30) е многу извалкан	Менување на филтерот за воздух
	Нанесена е преголема количина на материјал за прскање	Тркалцето за подесување свртете го (4) во правец на степен 1
	Преголема количина на воздух	Свртете ја регулацијата на количината на воздух (25) на лево
Преголемо растојание до површината на прскање	Преголемо растојание до површината на прскање	Намалете го растојанието на прскање
	Премалку материјал за прскање во резервоарот	Дополнете материјал за прскање
	Отворот за вентилација (18) на цевката за всисување (17) е затнат	Исчистете ги цевката за всисување и отворот за вентилација
Млазот на прскање пулсира	Цевката за всисување (17) е олабавена	Притиснете ја цевката за всисување до крај на каналот за боја (19)
	Дихтунгот на резервоарот (16) не е позициониран или не е правилно позициониран во жлебот на цевката за всисување (17)	Монтирајте го дихтунгот на резервоарот наоколу точно во жлебот на цевката за всисување
	Капачето со млазницата (10)/(11)/(12) е олабавено	Прицврстете го капачето на млазницата
	Филтерот за воздух (30) е многу извалкан	Менување на филтерот за воздух
	Материјалот за прскање е премногу густ	Одново разредете го материјалот за прскање и направете пробно прскање
Материјалот за прскање капе на капачето со млазница	Наслагите од материјал за прскање на капачето на млазница (10)/(11)/(12) , иглата на млазницата (15) и капачето за вентилација (2)	Исчистете го капачето со млазница, иглата на млазницата и капачето за вентилација
	Капачето со млазницата (10)/(11)/(12) е олабавено	Прицврстете го капачето на млазницата
Од капачето со млазница не излегува материјал за прскање	Основната единица е исклучена	Притиснете на копчето за вклучување/исклучување (25)
	Нема пораст на притисокот во резервоарот (7) , бидејќи тој не е целосно затворен	Вртете го резервоарот (7) во правец на ознаката за затворање, додека не слушнете прстенот за затворање (6) да се вклопи правилно
	Цевката за всисување (17) е олабавена	Притиснете ја цевката за всисување до крај на каналот за боја (19)

Проблем	Причина	Помош
	Иглата на млазницата (15) е запушена	Исчистете ја иглата на млазницата
	Цевката за всисување (17) е затната	Исчистете ја цевката за всисување
	Отворот за вентилација (18) на цевката за всисување (17) е затнат	Исчистете ги цевката за всисување и отворот за вентилација
	Дихтунгот на резервоарот (16) недостига или е оштетен	Ставете го (новиот) дихтунг на резервоарот над цевката за всисување во жлебот
	Материјалот за прскање е премногу густ	Одново разредете го материјалот за прскање и направете пробно прскање
	Материјалот за прскање е извалкан (грутки боја)	Целосно испразнете го и исчистете го пиштолот; при дополнувањето истурајте го материјалот за прскање низ ситото за полнење (13)

Сервисна служба и совети при користење

Сервисната служба ќе одговори на Вашите прашања во врска со поправката и одржувањето на Вашиот производ како и резервните делови. Ознаки за експлозија и информации за резервните делови исто така ќе најдете на: www.bosch-pt.com

Тимот за советување при користење на Bosch ќе ви помогне доколку имате прашања за нашите производи и опрема.

За сите прашања и нарачки на резервни делови, Ве молиме наведете го 10-цифрениот број од спецификационата плочка на производот.

Северна Македонија

Д.Д. Електрис
Сава Ковачевиќ 47Н, број 3
1000 Скопје
Е-пошта: dimce.dimcev@servis-bosch.mk
Интернет: www.servis-bosch.mk
Тел./факс: 02/ 246 76 10
Моб.: 070 595 888

Д.П.Т.У "РОЈКА"

Јани Лукровски бб; Т.Ц Автокоманда локал 69
1000 Скопје
Е-пошта: servisrojka@yahoo.com
Тел: +389 2 3174-303
Моб: +389 70 388-520, -530

Дополнителни адреси на сервиси може да најдете под:

www.bosch-pt.com/serviceaddresses

Отстранување

Пиштолите за прскање, електричната единица, опремата и амбалажите треба да се отстранат на еколошки прифатлив начин.



Не ги фрлајте електричните алати во домашната канта за отпадоци!

Само за земјите од ЕУ:

Според Европската регулатива 2012/19/EU за електрични и електронски уреди и нивната имплементација во националното право, електричните алати што се вон употреба мора одделно да се собираат и да се рециклираат на еколошки прифатлив начин.

Доколку се отстрануваат неправилно, електричната и електронската опрема може да имаат штетни влијанија врз животната средина и здравјето на луѓето поради можното присуство на опасни материи.

Srpski

Bezbednosne napomene

Opšte sigurnosne napomene za električne alate

⚠ UPOZORENJE Pročitajte sva sigurnosna upozorenja, uputstva, ilustracije i specifikacije isporučene uz ovaj električni alat. Propusti u pridržavanju svih dole navedenih uputstava mogu imati za posledicu električni udar, požar i/ili teške povrede.

Čuvajte sva upozorenja i uputstva za buduću upotrebu.

Pojam „električni alat“ upotrebljen u upozorenjima odnosi se na električne alate sa pogonom na struju (sa kablom) i na električne alate sa akumulatorskim pogonom (bez kabla).

Sigurnost radnog područja

► **Držite vaše radno područje čisto i dobro osvetljeno.**

Nered ili neosvetljena radna područja mogu voditi nesrećama.

► **Ne radite sa električnim alatom u okolini ugroženoj eksplozijom, u kojoj se nalaze zapaljive tečnosti, gasovi ili prašina.** Električni alati stvaraju varnice koje mogu zapaliti prašinu ili isparenja.

► **Držite podalje decu i druge osobe za vreme korišćenja električnog alata.** Stvari koje vam odvrataju pažnju mogu dovesti do gubitka kontrole.

Električna sigurnost

- ▶ **Priključni utikač električnog alata mora odgovarati utičnici. Utikač ne sme nikako da se menja. Ne upotrebljavajte adaptere utikača zajedno sa električnim alatima zaštićenim uzemljenjem.** Nemodifikovani utikači i odgovarajuće utičnice smanjuju rizik od električnog udara.
- ▶ **Izbegavajte kontakt telom sa uzemljenim površinama kao što su cevi, radijatori, šporeti i frižideri.** Postoji povećani rizik od električnog udara ako je vaše telo uzemljeno.
- ▶ **Držite električni alat što dalje od kiše ili vlage.** Prodor vode u električni alat povećava rizik od električnog udara.
- ▶ **Kabl ne koristite u druge svrhe. Nikada ne koristite kabl za nošenje električnog alata, ne vucite ga i ne izvlačite ga iz utičnice. Držite kabl dalje od vreline, ulja, oštirih ivica ili pokretnih delova.** Oštećeni ili umršeni kablovi povećavaju rizik od električnog udara.
- ▶ **Ako sa električnim alatom radite na otvorenom, upotrebljavajte samo produžne kablove koji su pogodni za upotrebu na otvorenom.** Upotreba kabla pogodnog za upotrebu na otvorenom smanjuje rizik od električnog udara.
- ▶ **Ako ne možete da izbegnete rad sa električnim alatom u vlažnoj okolini, koristite zaštitni uređaj diferencijalne struje (RCD).** Upotreba zaštitnog uređaja diferencijalne struje smanjuje rizik od električnog udara.

Sigurnost osoblja

- ▶ **Budite pažljivi, pazite na to šta radite i postupajte razumno tokom rada sa vašim električnim alatom. Ne koristite električni alat ako ste umorni ili pod uticajem droge, alkohola ili lekova.** Momenat nepažnje kod upotrebe električnog alata može rezultirati ozbiljnim povredama.
- ▶ **Nosite ličnu zaštitnu opremu. Uvek nosite zaštitne naočare.** Nošenje zaštitne opreme, kao što je maska za prašinu, sigurnosne cipele koje ne klizu, zaštitni šlem ili zaštita za sluh, zavisno od vrste i upotrebe električnog alata, smanjuje rizik od povreda.
- ▶ **Izbegavajte nenamerno puštanje u rad. Uverite se da je električni alat isključen, pre nego što ga priključite na struju i/ili na akumulator, uzmete ga ili nosite.** Nošenje električnog alata sa prstom na prekidaču ili priključivanje na struju uključenog električnog alata vodi do nesreće.
- ▶ **Uklonite bilo kakve ključeve za podešavanje ili ključeve za zavrtnjeve, pre nego što uključite električni alat.** Ostavljanje ključa za zavrtnjeve ili ključa prikaočenog na rotirajući deo električnog alata može rezultirati ličnom povredom.
- ▶ **Izbegavajte neprirodno držanje tela. Pobrinite se uvek da stabilno stojite i u svako doba održavajte ravnotežu.** Ovo omogućava bolje upravljanje električnim alatom u neočekivanim situacijama.
- ▶ **Nosite pogodnu odeću. Ne nosite široku odeću ili nakit. Držite kosu i odeću dalje od pokretnih delova.**

Pokretni delovi mogu zahvatiti široku odeću, nakit ili dugu kosu.

- ▶ **Ako mogu da se montiraju uređaji za usisavanje i skupljanje prašine, uverite se da li su priključeni i upotrebljeni kako treba.** Usisavanje prašine može smanjiti rizike koji su povezani sa prašinom.
- ▶ **Ne dozvolite da pouzdanje koje ste stekli čestom upotrebom alata utiče na to da postanete neoprezni i da zanemarite sigurnosne principe za upotrebu alata.** Neoprezno delovanje može prouzrokovati teške povrede u deliću sekunde.

Upotreba i briga o električnim alatima

- ▶ **Ne preopterećujte aparat. Upotrebljavajte električni alat koji je pogodan za vaš zadatak.** Odgovarajući električni alat radi bolje i sigurnije tempom za koji je projektovan.
- ▶ **Ne koristite električni alat čiji je prekidač u kvaru.** Svaki električni alat koji se ne može kontrolisati prekidačem je opasan i mora se popraviti.
- ▶ **Izvučite utikač iz utičnice i/ili izvadite akumulatorsku bateriju iz električnog alata, ukoliko je to moguće, pre nego što izvršite bilo kakva podešavanja, promenu pribora ili pre nego što uskladišite električni alat.** Takve preventivne sigurnosne mere smanjuju rizik od slučajnog pokretanja električnog alata.
- ▶ **Čuvajte nekorišćene električne alate izvan dometa dece i ne dozvoljavajte korišćenje alata osobama koje ne poznaju isti ili nisu pročitale ova uputstva.** U rukama neobučenih korisnika električni alati postaju opasni.
- ▶ **Održavajte električni alat i pribor. Proverite da li pokretni delovi aparata besprekorno funkcionišu i da li su dobro povezani, da li su delovi možda polomljeni ili su tako oštećeni da je ugroženo funkcionisanje električnog alata. Pre upotrebe popravite alat ukoliko je oštećen.** Mnoge nesreće su prouzrokovane lošim održavanjem električnih alata.
- ▶ **Održavajte alate za sečenje oštre i čiste.** Sa adekvatno održanim alatom za sečenje sa oštirim sečivima manja je verovatnoća da će doći do zapinjania i upravljanje je jednostavnije.
- ▶ **Upotrebljavajte električni alat, pribor, alate koji se umeću itd. prema ovim uputstvima. Obratite pažnju pritom na uslove rada i posao koji morate obaviti.** Upotreba električnog alata za namene drugačije od predviđenih može voditi opasnim situacijama.
- ▶ **Održavajte drške i prihvatne površine suvim, čistim i bez ostataka ulja ili masnoće.** Klizave drške ili prihvatne površine ne omogućavaju bezbedno rukovanje i upravljanje alatom u neočekivanim situacijama.

Servisiranje

- ▶ **Neka vam vaš električni alat popravlja samo kvalifikovano osoblje, koristeći samo originalne rezervne delove.** Ovo će osigurati očuvanje bezbednosti električnog alata.

Sigurnosne napomene za sisteme finog prskanja

- ▶ **Održavajte radno područje čistim, osvetlite ga i uklonite posude sa bojom ili rastvaračima, krpe i druge zapaljive materijale.** Postoji opasnost od samozapaljenja. Ispravni aparati za gašenje požara ili uređaji za gašenje moraju da budu dostupni u svakom trenutku.
- ▶ **U području prskanja osigurajte dobru ventilaciju, a u celom prostoru dovoljno svežeg vazduha.** Isparenja zapaljivih rastvarača stvaraju eksplozivno okruženje.
- ▶ **Nemojte da prskate i čistite materijalima, čija se temperatura paljenja nalazi ispod 55 °C.** Upotrebljavajte materijale na bazi vode, teško isparivih ugljovodoničnih supstanci ili sličnih materijala. Lako isparivi rastvarači stvaraju eksplozivnu okolinu.
- ▶ **Ne prskajte u blizini zapaljivih izvora kao što su statično električno varničenje, otvoren plamen, gasni upaljač, vrući objekti, motori, cigarete i varničenje nastalo uključivanjem i isključivanjem strujnih kablova ili upotrebom prekidača.** Takvi izvori varničenja mogu dovesti do zapaljenja okoline.
- ▶ **Ne prskajte materijale za koje se ne zna da li su opasni.** Nepoznati materijali mogu stvoriti opasne radne uslove.

▶ **Za prskanje nemojte da koristite ključalu vodu.** Za prskanje koristite samo toplu vodu (maks. 55 °C) bez hemijskih dodataka.

▶ **Kada vršite prskanje ili rukujete hemikalijama nosite dodatnu ličnu zaštitnu opremu, kao što su odgovarajuće zaštitne rukavice i zaštitna maska ili maska za zaštitu disajnih puteva.** Nošenje zaštitne opreme koja odgovara uslovima redukuje izlaganje opasnim supstancama.



▶ **Vodite računa o mogućim opasnostima materijala kojim se prska. Obratite pažnju na oznake na posudi ili informacije proizvođača materijala kojim se prska, uključujući i zahteve za korišćenje zaštitne opreme.**

Treba obratiti pažnju na uputstva proizvođača, kako bi se umanjio rizik od požara kao i ozleda usled otrovnih i kancerogenih sredstava.

▶ **Na utikaču mrežnog kabla i prekidaču sistema za raspršivanje ne sme da se nalazi boja i druge tečnosti. Kabl nikada nemojte držati za utikačke spojeve radi podrške.** Nemar u pridržavanju može za posledicu da ima električni udar.

▶ **Nadzirite decu.** Time se obezbeđuje, da se deca ne igraju sa sistemom za fino raspršivanje.

Simboli

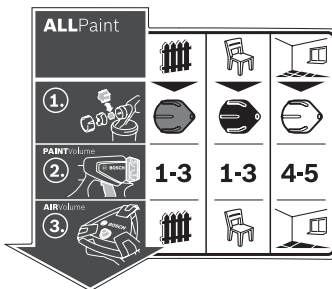

Nalepnica za rukovanje sistemom finog raspršivanja nalazi se na bazičnoj stanici. Prava interpretacija simbola vam pomaže da bolje i sigurnije rukujete sistemom finog raspršivanja.

Simboli i njihovo značenje

ALLPaint				Detaljan opis (videti „Predviđena upotreba“, Strana 258)
Sistem finog raspršivanja je adekvatan kako za lazure tako i za boje za zidove.	Slučaj primene „drvo/lazura“: Raspršivanje lazura i grundiranja	Slučaj primene „drvo/lak“: Raspršivanje boja laka, bezbojnih lakova i ulja koji sadrže rastvarače i koja se razređuju vodom	Slučaj primene „zid“: Raspršivanje disperzionih i lateks boja	

Simboli i njihovo značenje

Detaljan opis

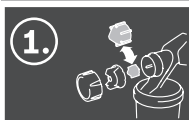

Korak 1:
Izbor odgovarajuće
kapice za mlaznicu



Za slučaj primene
„drvo/lazura“ biranje
sive kapice za mlaznicu
(11)



Za slučaj primene
„drvo/lak“ biranje crne
kapice za mlaznicu **(12)**



Za slučaj primene „zid“
biranje bele kapice za
mlaznicu **(10)**

(videti „Zamena kapice
za mlaznicu (videti
slike **B1-B2**)“,
Strana 259)



Korak 2:
Podešavanje količine
materijala za
raspršivanje

1-3

Za slučaj primene
„drvo/lazura“
podešavanje stepena 1,
2 ili 3 na točkiću za
podešavanje **(4)**

1-3

Za slučaj primene
„drvo/lak“ podešavanje
stepena 1, 2 ili 3 na
točkiću za podešavanje
(4)

4-5

Za slučaj primene „zid“
podešavanje stepena 4
ili 5 na točkiću za
podešavanje **(4)**

(videti „Podešavanje
količine materijala za
raspršivanje (videti
sliku **J**)“, Strana 261)



Korak 3:
Podešavanje količine
vazduha



Podešavanje slučaja
primene „drvo/lazura“
na regulaciji količine
vazduha **(25)**



Podešavanje slučaja
primene „drvo/lak“ na
regulaciji količine
vazduha **(25)**



Podešavanje slučaja
primene „zid“ na
regulaciji količine
vazduha **(25)**

(videti „Podešavanje
količine vazduha (videti
sliku **D**)“, Strana 262)

Opis proizvoda i primene



Pročitajte sve bezbednosne napomene i uputstva. Propusti u poštovanju bezbednosnih napomena i uputstava mogu da prouzrokuju električni udar, požar i/ili teške povrede.

Vodite računa o slikama u prednjem delu upustva za rad.

Predviđena upotreba

Električni alat je predviđen za raspršivanje svih uobičajenih boja: disperzionih i lateks boja (boje za zidove), lakova koji mogu da se razređuju razređivačima i vodom (preporučuje se), lazura, sredstava za grundiranje, sredstava za impregnaciju, bezbojnih lakova (**ALLPaint**), ulja i vode.

Električni alat nije adekvatan za prerađivanje baza, sredstava za nagrizanje, supstanci za zaštitni sloj koji sadrže kiseline, dezinfekcionih sredstava, sredstava za zaštitu biljaka i fasadnih boja.

Komponente sa slike

Označavanje brojevima komponenti sa slika odnosi se na prikaz električnog alata na grafičkoj strani.

- (1) Pištolj za prskanje**
- (2) Kapica za vazduh**
- (3) Preklopna navrtka**
- (4) Točkić za podešavanje količine materijala za prskanje**
- (5) Prekidač**
- (6) Prsten zatvarač**
- (7) Rezervoar materijala za prskanje**
- (8) Rezervni rezervoar za materijal za prskanje**
- (9) Priklučak creva (pištolja za prskanje)**
- (10) Kapica za mlaznicu (bela: za primenu „zid“)**
- (11) Kapica za mlaznicu (siva: za primenu „drvo/lazura“)**
- (12) Kapica za mlaznicu (crna: za primenu „drvo/lak“)**
- (13) Sito za punjenje**
- (14) Kanta za presipanje^{a)}**
- (15) Igla mlaznice**
- (16) Zaptivka rezervoara**
- (17) Uzlazna cev**
- (18) Otvor za odzračivanje**
- (19) Kanal za boju**
- (20) Crevo za vazduh**
- (21) Bajonetni zatvarač**
- (22) Bazna jedinica**
- (23) Hvataljka za nošenje**
- (24) Kopča za držanje**
- (25) Taster za uključivanje/isključivanje sa regulacijom količine vazduha**
- (26) Priklučak creva (bazne jedinice)**
- (27) Pretinac za pribor**

- (28) Četka za čišćenje
 (29) Poklopac filtera za vazduh
 (30) Filter za vazduh
 a) **Prikazani ili opisani pribor ne spada u standardno pakovanje. Kompletan pribor možete da nadete u našem programu pribora.**

Tehnički podaci

Sistem za fino prskanje		PFS 5000 E
Broj artikla		3 603 B07 2..
Nominalna ulazna snaga	W	1200
Kapacitet transporta	ml/min	500
Potrebno vreme za nanošenje 3 m ² boje	min	1
Zapremina rezervoara za sredstvo za prskanje	ml	1000
Dužina creva za vazduh	m	4
Težina u skladu sa EPTA-Procedure 01:2014	kg	4,9
Klasa zaštite		 II

Podaci važe za nominalne napone [U] od 230 V. Kod napona koji odstupaju i izvođenja specifičnih za zemlje ovi podaci mogu da variraju.

Informacije o buci/vibracijama

Vrednosti emisije šumova se određuju u skladu sa **EN 62841-1**.

Nivo šumova uređaja označen sa A iznosi tipično: **84 dB(A)**; nivo jačine zvuka **95 dB(A)**. Nepouzdanost K = **3 dB**.

Nosite zaštitne slušalice!

Ukupne vrednosti vibracije a_h (vektorski zbir tri pravca) i nesigurnost K utvrđeni prema **EN 62841-1**:

$$a_h < 2,5 \text{ m/s}^2, K = 1,5 \text{ m/s}^2$$

Nivo vibracija i vrednosti emisije buke, koji su navedeni u ovim uputstvima, su izmereni prema standardizovanom mernom postupku i mogu se koristiti za međusobno poređenje električnih alata. Pogodni su i za privremenu procenu emisije vibracije i buke.

Navedeni nivo vibracija i vrednost emisije buke predstavljaju realnu upotrebu električnog alata. Međutim, ako se električni alat upotrebljava za druge namene, sa drugim umetnim alatima ili ako se nedovoljno održava, može doći do odstupanja nivoa vibracija i vrednosti emisije buke. Ovo može u značajnoj meri povećati emisiju vibracija i buke tokom celokupnog perioda korišćenja.

Za tačnu procenu emisije vibracija i buke trebalo bi uzeti u obzir i vreme u kojem je uređaj isključen ili u situaciji da radi, ali nije zaista u upotrebi. Ovo može značajno redukovati emisije vibracija i buke tokom celokupnog perioda korišćenja.

Utvrđite dodatne sigurnosne mere radi zaštite korisnika od delovanja vibracija kao na primer: održavanje električnog alata i umetnog alata, održavanje toplih ruku, organizacija radnih postupaka.

Montaža

- ▶ **Izvcite pre svih radova na električnom alatu mrežni utikač iz utičnice.**
- ▶ **Uverite se da su pištolj za raspršivanje i bazična jedinica montirani u potpunosti i sa svim zaptivnim elementima.** Samo na taj način je zagarantovana funkcija i sigurnost sistema za fino raspršivanje.

Priključivanje creva za vazduh (videti slike A1–A3)

- Otvorite kopču za držanje **(24)** i kompletno odmotajte crevo za vazduh **(20)** sa bazne jedinice **(22)**.

Priključak bazne jedinice:

- Fiksno utaknite bajonetni zatvarač **(21)** creva za vazduh u skladu sa markerima sa strelicama u otvore priključka **(26)** bazične jedinice.
- Bajonetni zatvarač obrnite za četvrtinu obrta u pravcu obrtanja kazaljke na satu.

Priključak na pištolj za prskanje:

- Fiksno utaknite drugi bajonetni zatvarač **(21)** creva za vazduh u skladu sa markerima sa strelicama u otvore priključka **(9)** pištolja za raspršivanje.
- Bajonetni zatvarač obrnite za četvrtinu obrta u pravcu obrtanja kazaljke na satu.

Napomena: Pre punjenja materijala za raspršivanje uklonite crevo za vazduh **(20)** (četvrtina obrta bajonet zatvarača **(21)** suprotno od obrtanja kazaljke na satu; bajonet zatvarač **(21)** izvcite iz priključka **(9)**).

Zamena kapice za mlaznicu (videti slike B1–B2)

Sistem za fino raspršivanje se isporučuje sa tri kapice za mlaznice:

	Poklopac mlaznice		
	(10)	(11)	(12)
Boja	Bela	Siva	Crna
Status prilikom isporuke	Montirana	U pretincu za pribor (27) ispod kopče za držanje (24)	
Slučaj primene	„Zid“	„Drvo/lazura“	„Drvo/lak“

Napomena: Pre izbora kapice za mlaznicu mešanjem proverite materijal za prskanje. Redi materijal (npr. boja za drvo) može bolje da se raspršuje pomoću sive kapice za mlaznicu **(11)** ili crne kapice za mlaznicu **(12)**, gušći materijal (npr. boja za zid) može bolje da se raspršuje pomoću bele kapice za mlaznicu **(10)**.

- Za zamenu kapice za mlaznicu odvrnite preklapnu navrtku **(3)**.
- Skinite kapicu za vazduh **(2)**.
- Odvrnite montiranu kapicu za mlaznicu.
- Otvorite kopču za držanje **(24)** i uzmite željenu kapicu za mlaznicu iz pretinca za pribor **(27)**.

- Željenu kapicu za mlaznicu zavrnite u navoj u pištolju za raspršivanje.
- Fiksno utaknite kapicu za vazduh (2) na kapicu za mlaznicu i čvrsto zatignite pomoću preklopne navrtke (3).

Rad

- ▶ **Izvicite pre svih radova na električnom alatu mrežni utikač iz utičnice.**

Priprema za rad

- ▶ **Ne dozvoljavajte se radovi prskanja na rubu površinskih voda ili na susjednim površinama u blizini područja uvlačenja.**
- ▶ Kod kupovine boja, lakova i sredstava za prskanje obratite pažnju na njihovu ekološku pogodnost.

Priprema flaše za prskanje

Površina prskanja mora biti čista, suva i bez masnoća.

- Glatke površine ohrapavite i nakon toga odstranite prašinu od brušenja.

Prilikom upotrebe sve nepokrivene površine mogu da se isprljaju usled magle od prskanja. Pripremite stoga okolinu površine koja se prska:

- Temeljno prekrijte podove, predmete u prostoriji, vrata, prozore, okvire vrata i prozora, itd. Za prekrivanje podova preporučujemo npr. slikarsko runo.
- Fiksirajte zaštitni materijal. Zaštitni materijal koji nije dovoljno fiksiran može da se otpusti ili odleti usled snažne važušne struje.

- ▶ **Temeljno oblepite utičnice i prekidače.** Neprekrivene utičnice i prekidači mogu izazvati kratak spoj i povećati rizik od električnog udara.

Priprema materijala za raspršivanje

- ▶ **Prilikom razređivanja vodite računa o tome da sredstvo za prskanje i razređivač odgovaraju jedan drugom.** Kod primene pogrešnog sredstva za razređivanje mogu nastati grumenčići koji mogu zapušiti pištolj za prskanje.
- ▶ **Prilikom razređivanja supstanci za raspršivanje pazite na to da temperatura paljenja smeše posle razređivanja ponovo bude iznad 55 °C.** Razređivanje npr. lakova koji sadrže rastvarače snižava temperaturu paljenja.
- ▶ **Vodite računa o informacijama proizvođača boje o karakteristikama raspršivanja, npr. u tehničkom pregledu ili dokumentu sa tehničkim podacima. Vodite računa da ne raspršujete boje koje prema informacijama proizvođača nisu predviđene za to.**

- Dobro promešajte sredstvo za prskanje. Upotreba sredstva za prskanje na sobnoj temperaturi stvara bolju sliku prskanja.
- Po potrebi razredite sredstvo za prskanje. Ukoliko prilikom probnog raspršivanja ne postignete dobru sliku prskanja, izvršite razređivanje u koracima od 5 % tako da postignete optimalnu sliku prskanja.

Sredstvo za prskanje

preporučeno razređivanje

Zaštitna sredstva za drvo, ulja, lazure, sredstva za impregnaciju, voda 0 %

Lakovi, sredstva za grundiranje, sredstva za grundiranje za zaštitu od korozije, lakovi za grejna tela, debeloslojne lazure koji mogu da se razređuju razređivačima i vodom (preporučeno) 0–5 %

Disperzione i lateks boje (boje za zidove) najmanje 5 %

Tabela za razređivanje

Sredstvo za prskanje [ml]	Razređivač [ml] za razređivanje		
	5 %	10 %	15 %
300	15	30	45
400	20	40	60
500	25	50	75
600	30	60	90
700	35	70	105
800	40	80	120

Punjenje materijala za raspršivanje (videti slike C1–C2)

Napomena: Pre punjenja materijala za raspršivanje uklonite crevo za vazduh (20) (četvrtina obrta bajonet zatvarača (21) suprotno od obrtanja kazaljke na satu; bajonet zatvarač (21) izvicite iz priključka (9)).

- U slučaju primene velikih količina materijal za raspršivanje prespite u manju kantu za sipanje (14) (npr. 10 l boje za zid u prazne kante od 2,5 ili 5,0 l).
- Pištolj za raspršivanje čvrsto držite jednom rukom, a drugom rukom obrćite rezervoar (7) u pravcu simbola za otvaranje.
- Pištolj za raspršivanje skinite sa rezervoara (7).
- Ako upotrebljavate već načeti materijal za raspršivanje, temeljno očišćeno sito za sipanje (13) položite na rezervoar (7), kako biste prilikom sipanja zadržali moguće grudve iz boje.
- Materijal za raspršivanje napunite **maksimalno do markera 1000** u rezervoar (7).
- Pištolj za raspršivanje natakните na rezervoar (7). Obrćite rezervoar (7) u pravcu simbola za zatvaranje sve dok prsten zatvarača (6) čujno ne ulegne.

- Izvršite probno nanošenje na test površini.

Kada dobijete optimalnu sliku raspršivanja, možete započeti sa raspršivanjem.

ili

Ako rezultat raspršivanja nije zadovoljavajući ili ne izlazi boja: (videti „Otklanjanje smetnji“, Strana 264)

Puštanje u rad

- ▶ **Obratite pažnju na napon mreže!** Napon strujnog izvora mora biti usaglašen sa podacima na tipskoj tablici električnog alata.

- ▶ **Pazite da bazna jedinica tokom rada ne usiše prašinu ili ostale nečistoće.**
- ▶ **Pazite da ne prskate po baznoj jedinici.**
- ▶ **Prekinite proces raspršivanja, ako tokom raspršivanja na drugim mestima, a ne na za to predviđenoj mlaznici, ističe tečnost, a pištolj za raspršivanje ponovo vratite u status u skladu sa odredbama.** Postoji opasnost od električnog udara.
- ▶ **Ne prskajte sebe samog, druge osobe ili životinje.**

Uključivanje (videti sliku D)

- Proverite da li je montirana prava kapica za mlaznicu. (videti „Zamena kapice za mlaznicu (videti slike B1–B2)“, Strana 259)
- Utaknite mrežni utikač u utičnicu.
- Uzmite pištolj za prskanje u ruku i usmerite ga na površinu za prskanje.
- Za uključivanje pritisnite taster za uključivanje/isključivanje (25).
- Za regulisanje količine vazduha postavite taster za uključivanje/isključivanje (25) na željeni slučaj primene (videti „Podešavanje količine vazduha (videti sliku D)“, Strana 262).
- Pritisnite prekidač za rukovanje (5) na pištolju za prskanje.

Napomena: Kada je uključena bazna jedinica, na kapici za vazduh (2) uvek izlazi vazduh.

Isključivanje

- Otpustite prekidač za rukovanje (5), pa za isključivanje pritisnite taster za uključivanje/isključivanje (25).
- Izvucite mrežni utikač iz utičnice.

Uputstva za rad

Prskanje (videti slike E–H)

Napomena: Obratite pažnju na smer vetra kada koristite električni alat na otvorenom.

- Načinite najpre probno prskanje i podesite sliku prskanja i količinu sredstva za prskanje prema sredstvu za prskanje. Podešavanja pogledajte u sledećim odeljcima.
- Pištolj za raspršivanje obavezno držite na ravnomernom razmaku od 20–25 cm vertikalno u odnosu na objekat za prskanje.
- Sa prskanjem počnite izvan površine koja se prska.
- Ravnomerno pomerajte pištolj za raspršivanje u skladu sa podešavanjem slike za prskanje, horizontalno ili vertikalno. Ujednačen kvalitet površine se postiže kada se trake preklapaju za 4–5 cm.
- Prilikom radova na raspršivanju na objektima koji leže ili prilikom radova iznad visine glave pištolj za raspršivanje držite malo ukoso i pomerajte ga u nazad od površine po kojoj vršite raspršivanje.
- **Opasnost od spoticanja! Pazite na moguće prepreke.**
- Izbegavajte prekide prskanja unutar prskane površine.

Jednolično vođenje pištolja za raspršivanje daje ujednačen kvalitet prskane površine.





Neravnomerna razdaljina i ugao prskanja vodiće do jakog stvaranja magle boje, a zbog toga i do neravnomerne površine.

- Postupak prskanja završite izvan površine prskanja.
- Rezervoar za sredstvo za prskanje nemojte nikada da ispraznite do kraja. Ako uzlazna cev više ne uranja u sredstvo za prskanje, prekida se mlaz raspršivanja i nastaje neravnomerna površina.
- Nakon pauza ili novog punjenja rezervoara (7) proverite kapicu za mlaznicu (10)/(11)/(12) i kapicu za vazduh (2) i očistite ih ako je potrebno.
 - Ako se sredstvo za prskanje nataloži na kapici za vazduh (2) ili kapici za mlaznicu, komponente očistite pomoću isporučene četke za čišćenje (28) ili uobičajene četke za pranje.

Podešavanje raspršivanja (videti sliku I)

- ▶ **Nikada nemojte pritiskati prekidač za rukovanje (5) dok pomerate kapicu za vazduh (2).**

- Okrenite kapicu za vazduh (2) u željeni položaj.

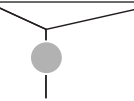

Vazдушna kapa	Mlaz za prskanje	Primena
		Horizontalni pljosnati mlaz za vertikalni smer rada
		Vertikalni pljosnati mlaz za horizontalni smer rada
		Okrugli mlaz za uglove, ivice i teško dostupna mesta

Podešavanje količine materijala za raspršivanje (videti sliku J)

(PAINTVolume)

- Okrećite točkici za podešavanje (4) da biste podesili željenu količinu materijala za prskanje: stepeni 1/2/3: primena „drvo/lazura/lak“, stepeni 4/5: primena „zid“.
- Počnite sa probnim raspršivanjem na stepenu 1 i povećavajte količinu sredstva za prskanje dok ne postignete željenu sliku prskanja. Ukoliko ne postignete zadovoljavajuću sliku prskanja, razredite sredstvo za prskanje u koracima od 5 % (videti „Priprema materijala za raspršivanje“, Strana 260).

Napomena: Intenzitet nanosa boje veoma zavisi od brzine pokreta.

Količina sredstva za prskanje	Podešavanje	
Previše sredstva za prskanje na površini prskanja	Količina sredstva za prskanje se mora smanjiti. – Podesite najmanje jedan stepen.	
Premalo sredstva za prskanje na površini prskanja	Količina sredstva za prskanje se mora povećati. – Podesite jedan stepen više.	

Podešavanje količine vazduha (videti sliku D)

(AIRVolume)

- Okretanjem regulacije za količinu vazduha (25) podesite odgovarajući slučaj primene, kako biste podesili pravu količinu vazduha i pritisak za upotrebljeni materijal za raspršivanje.

Počnite sa minimumom/slučajem primene „drvo/lazura“.

Podešavanje slučajeva primene

Redak materijal za prskanje Gust materijal za prskanje



Slučaj primene „drvo/lazura“



Slučaj primene „drvo/lak“



Slučaj primene „zid“

U okviru jednog slučaja primene kontinuirano možete da regulišete količinu vazduha i pritisak.

Prejaka magla od boje:

Količina vazduha se mora smanjiti.

- Okrenite regulaciju količine vazduha (25) nalevo.

Previše grubo raspršivanje:

Količina vazduha se mora povećati.

- Okrenite regulaciju količine vazduha (25) nadesno.

Vlaženje tapeta

Kako biste olakšali skidanje starih tapeta možete ih poprskati toplom vodom (maks. 55 °C). Da biste to uradili, koristite sivu kاپicu mlaznice (11).

Pauze u radu i transport (videti slike K–L)

Za jednostavan transport sistema za fino raspršivanje na baznoj jedinici je smeštena drška za nošenje (23).

Na donjoj strani bazne jedinice (22) smešteni su točkici. Tokom rada možete da vučete baznu jedinicu iza sebe za crevo za vazduh (20).

U pauzama tokom rada pištolj za raspršivanje (1) možete da odložite na ravnu radnu površinu. Materijal za raspršivanje ne može da isteče.

- ▶ **Pištolj za raspršivanje napunjen materijalom za raspršivanje postavite uvek uspravno na neku ravnu površinu.** Iz pištolja za raspršivanje koji leži može da istekne materijal za raspršivanje.

Održavanje i servis

Održavanje i čišćenje

- ▶ **Izvučite pre svih radova na električnom alatu mrežni utikač iz utičnice.**

- ▶ **Držite električni alat i proreze za ventilaciju čiste, da bi dobro i sigurno radili.**

Ako je neophodna zamena priključnog voda, onda to mora da izvede **Bosch** ili ovlašćena servisna služba za **Bosch** električne alate, kako biste izbegli ugrožavanje bezbednosti.

- ▶ **Posle svake upotrebe odmah temeljno očistite pojedinačne delove sistema za fino raspršivanje, naročito sve komponente kroz koje protiče boja.** Stručno čišćenje je preduslov za adekvatan i siguran režim rada pištolja za raspršivanje. U slučaju pogrešnog ili nestručnog čišćenja ne uvažavaju se zahtevi za garancijom.

Čišćenje nakon upotrebe boja na bazi vode (videti sliku M)

Pištolj za raspršivanje i rezervoar za sredstvo za prskanje uvek čistite toplom vodom.

Otvore na mlaznicama i otvore za vazduh pištolja za raspršivanje nemojte nikada da čistite predmetima sa uskim vrhom.

- Isključite baznu jedinicu (22) i skinite crevo za vazduh (20) sa pištolja za raspršivanje (1).
- Skinite rezervoar (7) sa pištolja za raspršivanje (1). Držite rezervoar (7) ispod uzlazne cevi (17) i pritisnite prekidač za upravljanje (5) na pištolju za raspršivanje, da bi sredstvo za prskanje moglo da se vrati u rezervoar.
- Potpuno ispraznite rezervoar (7). Sredstvo za prskanje možete da čuvate za sledeće primene u hermetički zatvorenom rezervoaru za boju. U tu svrhu koristite npr. rezervni rezervoar (8) sa poklopcem ili originalni rezervoar za sredstvo za prskanje.
- Očistite rezervoar (7).
- Demontirajte uzlaznu cev (17) sa zaptivkom rezervoara (16) i dobro je isperite. Uzlaznu cev (17) sa zaptivkom rezervoara (16) ponovo pričvrstite na pištolj za raspršivanje.
- Rezervoar (7) napunite toplom vodom i ponovo ga pričvrstite na pištolj za raspršivanje (1).
- Ponovo priključite crevo za vazduh (20) na pištolj za raspršivanje (1).

- Prskajte sve dok ne počne da izlazi samo čista voda. Eventualno ponovo sipajte toplu vodu u rezervoar.
- Crevo za vazduh (20) uklonite sa bazne jedinice (22) i pištolja za raspršivanje (1).
- Po potrebi bazičnu jedinicu očistite navlaženom krpom, pa zatim uklonite bazičnu jedinicu (22) i crevo za vazduh (20) iz neposredne okoline čišćenja.
- Demontirajte preklopnu navrtku (3), kapicu za vazduh (2), upotrebivši kapicu za mlaznicu (10)/(11)/(12) i uzlaznu cev (17) sa zaptivkom rezervoara (16).
- U kanti sa toplom vodom očistite sve delove koji provode boju pomoću četke za čišćenje (28) ili uobičajene četke za čišćenje. Takođe očistite kanal za boju (19) pištolja za raspršivanje (1).
- Uverite se da se u uzlaznoj cevi (17) sa zaptivkom rezervoara (16) ne nalazi sredstvo za prskanje i da cev nije oštećena.
- Očistite otvor za odzračivanje (18) pomoću četke za čišćenje (28).
- Po potrebi toplom vodom temeljno očistite sito za sipanje (13).
- Očistite natopljenom krpom rezervoar (7) i pištolj za raspršivanje (1) spolja.
- Pre sastavljanja sve delove dobro osušite.
- Ponovo montirajte sistem za fino raspršivanje obrnutim redosledom.
- Pomerite zaptivku rezervoara (16) nazad u žleb uzlazne cevi (17).
- Proverite da li je zaptivka rezervoara postavljena tačno u žleb uzlazne cevi, za propisnu zaptivenost pištolja za raspršivanje.
- Uverite se da ste uzlaznu cev (17) gurnuli do graničnika na kanalu za boju (19).

Čišćenje nakon upotrebe boja na bazi rastvarača (videti sliku M)

Pištolj za raspršivanje i rezervoar za sredstvo za prskanje čistite uvek razređivačem koji odgovara za upotrebjeno sredstvo za prskanje.

Otvore na mlaznicama i otvore za vazduh pištolja za raspršivanje nemojte nikada da čistite predmetima sa uskim vrhom.

Kada za čišćenje koristite rastvarače i radite sa bojama na bazi rastvarača, nosite adekvatne rukavice.

- Isključite baznu jedinicu (22) i skinite crevo za vazduh (20) sa pištolja za raspršivanje (1).
- Po potrebi bazičnu jedinicu očistite krpom navlaženom razređivačem, pa zatim uklonite bazičnu jedinicu (22) i crevo za vazduh (20) iz neposredne okoline čišćenja.
- Skinite rezervoar (7) sa pištolja za raspršivanje (1). Držite rezervoar (7) ispod uzlazne cevi (17) i pritisnite prekidač za upravljanje (5) na pištolju za raspršivanje, da bi sredstvo za prskanje moglo da se vrati u rezervoar.
- Potpuno ispraznite rezervoar (7).
- Sredstvo za prskanje možete da čuvate za sledeće primene u hermetički zatvorenom rezervoaru za boju. U tu

svrhu koristite npr. rezervni rezervoar (8) sa poklopcem ili originalni rezervoar za sredstvo za prskanje.

- Očistite rezervoar (7).
- Demontirajte uzlaznu cev (17) sa zaptivkom rezervoara (16) i dobro je isperite. Uzlaznu cev (17) sa zaptivkom rezervoara (16) ponovo pričvrstite na pištolj za raspršivanje.
- Rezervoar (7) napunite do pola rastvaračem i ponovo ga pričvrstite na pištolj za raspršivanje (1).
- Više puta protresite pištolj za raspršivanje. Pri tome vodite računa da razređivač ne raspršujete. **Postoji opasnost od eksplozije.**
- Otpustite rezervoar (7) sa pištolja za raspršivanje (1) i potpuno ga ispraznite.
- Demontirajte preklopnu navrtku (3), kapicu za vazduh (2), upotrebivši kapicu za mlaznicu (10)/(11)/(12) i uzlaznu cev (17) sa zaptivkom rezervoara (16).
- U kanti sa razređivačem očistite sve delove koji provode boju pomoću četke za čišćenje (28) ili uobičajene četke za pranje. Takođe očistite kanal za boju (19) pištolja za raspršivanje (1).
- Uverite se da se u uzlaznoj cevi (17) sa zaptivkom rezervoara (16) ne nalazi sredstvo za prskanje i da cev nije oštećena.
- Po potrebi još jednom razređivačem očistite zaptivku rezervoara (16).
- Očistite otvor za odzračivanje (18) pomoću četke za čišćenje (28).
- Po potrebi razređivačem temeljno očistite sito za sipanje (13).
- Očistite krpom natopljenom razređivačem rezervoar (7) i pištolj za raspršivanje (1) spolja.
- Pre sastavljanja sve delove dobro osušite.
- Ponovo montirajte sistem za fino raspršivanje obrnutim redosledom.
- Pomerite zaptivku rezervoara (16) nazad u žleb uzlazne cevi (17).
- Proverite da li je zaptivka rezervoara postavljena tačno u žleb uzlazne cevi, za propisnu zaptivenost pištolja za raspršivanje.
- Uverite se da ste uzlaznu cev (17) gurnuli do graničnika na kanalu za boju (19).

Čišćenje filtera za vazduh (videti sliku N)

Filter za vazduh (30) morate povremeno da čistite. Ako je filter za vazduh jako zaprljan, morate da ga zamenite.

- Otvorite poklopac filtera za vazduh (29).
- Uzmite filter za vazduh (30).
- Blago zaprljanje:
Lupajte po filteru za vazduh (30).
ili
Jako zaprljanje:
Filter za vazduh (30) očistite pod mlazom vode i ostavite da se dobro osuši da bi se sprečilo formiranje plesni.
ili
Zamenite filter za vazduh (30).

- Ponovo umetnite filter za vazduh.
- Ponovo zatvorite poklopac filtera za vazduh **(29)**.
- **Sistem za fino raspršivanje nikada nemojte koristiti bez filtera za vazduh.** Čestice prljavštine mogu da dospeju u prostor motora i tako ga oštete.

Uklanjanje materijala u otpad

Zaprljan razređivač, ostatke sredstva za prskanje i eventualne ostatke razređivača morate ukloniti na stručan i ekološki prihvatljiv način. Pri tom poštujujte uputstva za

uklanjanje otpada od proizvođača i propise koji važe za uklanjanje posebnog otpada.

Ekološki štetne hemikalije ne smeju dospeti u zemlju, u podzemne vode ili u površinske vode. Ekološki štetne hemikalije ne sipajte u kanalizaciju!

Skladištenje

- Pre nego što se sistem za fino raspršivanje zapuši, temeljno očistite sistem za fino raspršivanje i sve delove ostavite da se pažljivo osuše pre sklapanja.

Otklanjanje smetnji

Problem	Uzrok	Pomoć
Materijal za prskanje ne pokriva pravilno	Količina materijala za prskanje je premala	Okrenuti točak za podešavanje (4) u pravcu stepena 5
	Preveliko rastojanje do površine prskanja	Smanjiti rastojanje prskanja
	Premala količina materijala za prskanje na površini prskanja, retko raspršena po površini prskanja	Češće prskati po površini prskanja
	Materijal za prskanje je previše gust	Materijal za prskanje ponovo razblažiti i izvesti probno prskanje
Materijal za prskanje teče nakon nanošenja	Nanesena prevelika količina materijala za prskanje	Okrenuti točak za podešavanje (4) u pravcu stepena 1
	Premalo rastojanje do površine prskanja	Povećati rastojanje prskanja
	Materijal za prskanje je previše redak	Dodati originalni materijal za prskanje
	Previše često se prska po istom mestu	Skinuti boju i kod drugog pokušaja prskanja ne prskati prečesto po istom mestu
Previše grubo raspršivanje	Prevelika količina materijala za prskanje	Okrenuti točak za podešavanje (4) u pravcu stepena 1
	Premala količina vazduha	Okrenuti regulaciju količine vazduha (25) nadesno
	Montirana je bela kapica za mlaznicu (10) (preveliki prečnik mlaznice)	Montirati sivu kapicu za mlaznicu (11) ili crnu kapicu za mlaznicu (12)
	Igla mlaznice (15) zaprljana	Očistiti iglu mlaznice
	Materijal za prskanje je previše gust	Materijal za prskanje ponovo razblažiti i izvesti probno prskanje
	Filter za vazduh (30) jako zaprljan	Zameniti filter za vazduh
Prejaka magla od boje	Nanesena prevelika količina materijala za prskanje	Okrenuti točak za podešavanje (4) u pravcu stepena 1
	Prevelika količina vazduha	Okrenuti regulaciju količine vazduha (25) nalevo
	Preveliko rastojanje do površine prskanja	Smanjiti rastojanje prskanja
Mlaz prskanja pulsira	Premala količina materijala za prskanje u posudi	Dopuniti materijal za prskanje
	Otvor za odzračivanje (18) na uzlaznoj cevi (17) zapušten	Očistiti uzlaznu cev i otvor za odzračivanje
	Uzlazna cev (17) labava	Gurnuti uzlaznu cev do graničnika na kanalu za boju (19)
	Zaptivka rezervoara (16) nije pozicionirana ili nije korektno pozicionirana u žleb uzlazne cevi (17)	Montirati zaptivku rezervoara tačno u žleb uzlazne cevi

Problem	Uzrok	Pomoć
	Kapica za mlaznicu (10)/(11)/(12) je labava	Zategnuti kapicu za mlaznicu
	Filter za vazduh (30) jako zaprljan	Zameniti filter za vazduh
	Materijal za prskanje je previše gust	Materijal za prskanje ponovo razblažiti i izvesti probno prskanje
Materijal za prskanje kaplje na kapici za mlaznicu	Naslaga materijala za prskanje na kapici za mlaznicu (10)/(11)/(12) , igli mlaznice (15) i kapici za vazduh (2)	Očistiti kapicu za mlaznicu, iglu mlaznice i kapicu za vazduh
	Kapica za mlaznicu (10)/(11)/(12) je labava	Zategnuti kapicu za mlaznicu
Iz kapice za mlaznicu ističe materijal za prskanje	Bazna jedinica je isključena	Pritisnuti taster za uključivanje/isključivanje (25)
	Nema formiranja pritiska u rezervoaru (7) , pošto rezervoar nije kompletno zatvoren	Okrenuti rezervoar (7) u pravcu simbola za zatvaranje sve dok prsten za zatvaranje (6) čujno ne ulegne
	Uzlazna cev (17) labava	Gurnuti uzlaznu cev do graničnika na kanalu za boju (19)
	Igla mlaznice (15) začepljena	Očistiti iglu mlaznice
	Uzlazna cev (17) začepljena	Očistiti uzlaznu cev
	Otvor za odzračivanje (18) na uzlaznoj cevi (17) zapušen	Očistiti uzlaznu cev i otvor za odzračivanje
	Zaptivka rezervoara (16) nedostaje ili je oštećena	Gurnuti (novu) zaptivku rezervoara preko uzlazne cevi u žleb
	Materijal za prskanje je previše gust	Materijal za prskanje ponovo razblažiti i izvesti probno prskanje
	Materija za prskanje zaprljan (grudve u boji)	Kompletno isprazniti i očistiti pištolj za raspršivanje; prilikom punjenja, materijal za prskanje sipati kroz sito za sipanje (13)

Servis i saveti za upotrebu

Servis odgovara na vaša pitanja u vezi sa popravkom i održavanjem vašeg proizvoda kao i u vezi sa rezervnim delovima. Šematske prikaze i informacije u vezi rezervnih delova naći ćete i pod: www.bosch-pt.com

Bosch tim za konsultacije vam rado pomaže tokom primene, ukoliko imate pitanja o našim proizvodima i njihovom priboru.

Molimo da kod svih pitanja i naručivanja rezervnih delova neizostavno navedete broj artikla sa 10 brojčanih mesta prema tipskoj pločici proizvoda.

Srpski

Bosch Elektroservis
Dimitrija Tucovića 59
11000 Beograd
Tel.: +381 11 644 8546
Tel.: +381 11 744 3122
Tel.: +381 11 641 6291
Fax: +381 11 641 6293
E-Mail: office@servis-bosch.rs
www.bosch-pt.rs

Dodatne adrese servisa pogledajte na:

www.bosch-pt.com/serviceaddresses

Uklanjanje đubreta

Pištolj za prskanje, električna jedinica, pribor i pakovanja treba da se odvoze na reciklažu koja odgovara zaštiti čovekove okoline.



Ne bacajte električni alat u kućni otpad!

Samo za EU-zemlje:

Prema evropskim smernicama 2012/19/EU o starim električnim i elektronskim uređajima i njihovim pretvaranju u nacionalno dobro ne moraju više upotrebljivi električni pribori da se odvojeno sakupljaju i odvoze nekoj regeneraciji koja odgovara zaštiti čovekove okoline.

Ukoliko se elektronski i električni uređaji otklone u otpad na neispravan način, moguće opasne materije mogu da imaju štetno dejstvo na životnu sredinu i zdravlje ljudi.

Slovenščina

Varnostna opozorila

Splošna varnostna navodila za električna orodja

⚠ OPOZORILO Preberite vsa varnostna opozorila, navodila, ilustracije in specifikacije, ki so priložene temu električnemu orodju. Če spodaj navedenih napotkov ne upoštevate, lahko pride do električnega udara, požara in/ali težke poškodbe.

Vsa opozorila in napotke shranite, ker jih boste v prihodnje še potrebovali.

Pojem električno orodje, ki se pojavlja v nadaljnjem besedilu, se nanaša na električna orodja z električnim pogonom (z električnim kablom) in na akumulatorska električna orodja (brez električnega kabla).

Varnost na delovnem mestu

- ▶ **Delovno mesto naj bo vedno čisto in dobro osvetljeno.** Nered in neosvetljena delovna mesta povečajo možnost nezgod.
- ▶ **Električnega orodja ne uporabljajte v okolju, v katerem lahko pride do eksplozij (prisotnost vnetljivih tekočin, plinov ali prahu).** Električna orodja povzročajo iskre, zaradi katerega se lahko prah ali hlapi vnamejo.
- ▶ **Ko uporabljate električno orodje, poskrbite, da v bližini ni otrok ali drugih oseb.** Odvrčanje pozornosti lahko povzroči izgubo nadzora nad orodjem.

Električna varnost

- ▶ **Priključni vtič električnega orodja se mora prilegati vtičnici.** Spreminjanje vtiča na kakršen koli način ni dovoljeno. Pri ozemljenih električnih orodjih ne uporabljajte adapterskih vtičev. Nespremenjeni vtiči in ustrezne vtičnice zmanjšujejo tveganje električnega udara.
- ▶ **Izogibajte se telesnemu stiku z ozemljenimi površinami, kot so na primer cevi, grelci, hladilniki in pašniki.** Tveganje električnega udara je večje, če je vaše telo ozemljeno.
- ▶ **Prosimo, da napravo zavarujete pred dežjem ali vlago.** Vdor vode v električno orodje povečuje tveganje za električni udar.
- ▶ **Kabel uporabljajte pravilno.** Kabel zavarujte pred vročino, oljem, ostrimi robovi ali premikajočimi se deli. Poškodovani ali zapleteni kabli povečujejo tveganje električnega udara.
- ▶ **Kadar uporabljate električno orodje zunaj, uporabljajte samo kabelske podaljške, ki so primerni za delo na prostem.** Uporaba kabelskega podaljška, ki je primeren za delo na prostem, zmanjšuje tveganje za električni udar.
- ▶ **Če je uporaba električnega orodja v vlažnem okolju neizogibna, uporabljajte stikalo za zaščito pred kvarnim tokom.** Uporaba zaščitnega stikala zmanjšuje tveganje električnega udara.

Osebna varnost

- ▶ **Bodite pozorni, pazite kaj delate ter se dela z električnim orodjem lotite z razumom. Ne uporabljajte električnega orodja, če ste utrujeni oziroma če ste pod vplivom mamil, alkohola ali zdravil.** Trenutek nepazljivosti pri uporabi električnega orodja je lahko vzrok za resne telesne poškodbe.
- ▶ **Uporabljajte osebno zaščitno opremo. Vedno uporabljajte zaščito za oči.** Z uporabo zaščitne opreme, kot so protiprašna maska, varnostni čevlji, ki ne drsijo, čelada ali zaščita za sluh, v ustreznih okoliščinah zmanjšate nevarnost poškodb.
- ▶ **Preprečite nenameren vklop orodja. Pred priključitvijo električnega orodja na električno omrežje in/ali na akumulatorsko baterijo in pred dviganjem ali nošenjem se prepričajte, da je električno orodje izklopljeno.** Če električno orodje nosite in imate pri tem prst na stikalu ali pa orodje napajate, ko je stikalo v položaju za vklop, lahko pride do nesreče.
- ▶ **Odstranite vse ključe in izvijače za prilagajanje orodja, preden orodje vključite.** Ključ ali izvijač, ki ga ne odstranite z vrtečega se dela električnega orodja, lahko povzroči telesne poškodbe.
- ▶ **Ne precenjujte svojih sposobnosti. Ves čas trdno stojite in vzdržujte ravnovesje.** To omogoča boljši nadzor nad električnim orodjem v nepričakovanih situacijah.
- ▶ **Bodite primerno oblečeni. Ne nosite ohlapnih oblačil ali nakita. Las in oblačil ne približujte premikajočim se delom.** Ohlapna oblačila, nakit ali dolgi lasje se lahko ujamejo v premikajoče se dele.
- ▶ **Če imate na voljo naprave za priklop sesalnika za prah ali zbiralnih posod, se prepričajte, da so te ustrezno priključene.** Uporaba sistema za zbiranje prahu lahko zmanjša nevarnosti, povezane s prahom.
- ▶ **Naj seznanjenost z orodjem, ki jo pridobite s pogosto uporabo, ne bo razlog za to, da postanete lahkomišeln in ignorirate varnostna načela.** V delčku sekunde lahko nepozorno dejanje pripelje do hude poškodbe.

Uporaba in vzdrževanje električnega orodja

- ▶ **Električnega orodja ne preobremenjujte. Za delo uporabite ustrezno električno orodje.** Pravo električno orodje bo delo opravilo bolje in varneje, in sicer s hitrostjo, za katero je bilo oblikovano.
- ▶ **Električnega orodja ne uporabljajte, če ga s stikalom ne morete vklopiti in izklopiti.** Vsako električno orodje, ki ga ni mogoče nadzirati s stikalom, je nevarno in ga je treba popraviti.
- ▶ **Izvlcite vtič iz vtičnice in/ali odstranite akumulatorsko baterijo, če je le mogoče, in odstranite ter shranite pribor, še preden se lotite popravila orodja.** Ti preventivni varnostni ukrepi zmanjšajo tveganje za nenamerni zagon aparata.
- ▶ **Ko električnih orodij ne uporabljate, jih shranite izven dosega otrok. Osebam, ki orodja ne poznajo ali niso**

prebrale teh navodil za uporabo, orodja ne dovolite uporabljati. Električna orodja so nevarna, če jih uporabljajo neizkušene osebe.

- ▶ **Vzdržujte električna orodja in pribor. Prepričajte se, da so premikajoči se deli pravilno poravnani in da se ne zatikajo ter da deli niso polomljeni.** Prav tako preverite, ali je na orodju še kaj drugega, kar bi lahko vplivalo na njegovo delovanje. Če je električno orodje poškodovano, mora biti pred uporabo popravljeno. Slabo vzdrževana električna orodja so vzrok za mnoge nezgode.
- ▶ **Rezalna orodja naj bodo vedno ostra in čista.** Skrbno negovana rezalna orodja z ostrimi robovi se manj zatikajo in so lažje vodljiva.
- ▶ **Električna orodja, pribor, vsadna orodja in podobno uporabljajte v skladu s temi navodili. Pri tem upoštevajte delovne pogoje in dejavnost, ki jo boste opravljali.** Uporaba električnih orodij v namene, ki so drugačni od predpisanih, lahko privede do nevarnih situacij.
- ▶ **Ročaji in površine za prijemanje naj bodo suhe, čiste in brez olja ali maščobe.** Gladki ročaji in površine za prijemanje ne omogočajo varne uporabe in nadzora orodja v nepričakovanih situacijah.

Servisiranje

- ▶ **Vaše električno orodje naj popravlja samo usposobljeno strokovno osebje, ki naj pri tem uporabi zgolj originalne rezervne dele.** S tem boste zagotovili, da bo orodje varno za uporabo.

Varnostna opozorila za sisteme za fino pršenje

- ▶ **Poskrbite, da bo delovno območje čisto in dobro osvetljeno ter brez posod z barvami in topili, krp in drugih vnetljivih materialov.** Obstaja nevarnost samovžiga. V bližini morajo biti vedno na voljo brezhibno delujoči gasilni aparati.
- ▶ **Poskrbite za dobro zračenje tako na območju pršenja kot tudi v celotnem prostoru.** Hlapljiva vnetljiva topila ustvarjajo eksplozivno ozračje.

Simboli

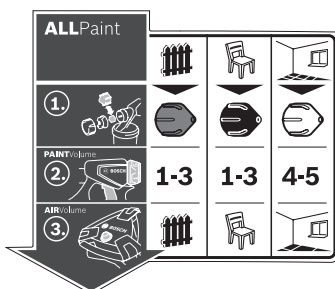

Nalepka z informacijami o upravljanju sistema za fino pršenje je na osnovni enoti. S pravilnim razumevanjem simbolov lahko sistem za fino pršenje bolje in varneje uporabljate.

- ▶ **Za pršenje in čiščenje ne uporabljajte materialov, katerih plamenišče je nižje od 55 °C. Uporabljajte materiale na osnovi vode, težko hlapljivih ogljikovodikov ali podobnih snovi.** Lahko hlapljiva topila med hlapenjem ustvarijo eksplozivno ozračje.
- ▶ **Ne pršite na območju virov vžiga, kot so statične električne iskre, odprti plameni, vžigalni plameni, vroči predmeti, motorji, cigarete in iskre, ki nastanejo pri vstavljanju in izvleku električnih kablov ali pri uporabi stikal.** Takšni viri isker lahko povzročijo vžig okolice.
- ▶ **Ne pršite snovi, če niste prepričani, da so varne.** Neznane snovi lahko povzročijo nevarne pogoje.
- ▶ **Ne pršite vrele vode. Pršite samo toplo vodo (najv. 55 °C) brez dodanih kemikalij.**
- ▶ **Pri pršenju ali delu s kemikalijami nosite dodatno osebno zaščitno opremo, kot so npr. ustrezne zaščitne rokavice, zaščitne maske in posebne zaščitne maske za dihalo.** Če uporabljate zaščitno opremo, primerno za določene pogoje, s tem zmanjšate izpostavljenost škodljivim snovem.



- ▶ **Bodite pozorni na morebitne nevarnosti, ki jih lahko povzročijo pršilne snovi. Upoštevajte oznake na posodi ali informacije proizvajalca pršilne snovi, vključno z zahtevo glede uporabe osebne varnostne opreme.** Upoštevajte navodila proizvajalca, da bi zmanjšali tveganje požara ter poškodb zaradi strupenih, rakotvornih in drugih snovi.
- ▶ **Poskrbite za to, da na vtiču omrežnega kabla in pritisnem stikalu sistema za fino pršenje ni barve in drugih tekočin. Omrežnega kabla nikoli ne držite za vtične spoje.** Neupoštevanje navodil lahko povzroči električni udar.
- ▶ **Nadzirajte otroke.** S tem boste zagotovili, da se otroci ne bodo igrali s sistemom za fino pršenje.

Simboli in njihov pomen

Podroben opis



Sistem za fino pršenje je primeren tako za lazure in lake kot tudi za stenske barve.



Namen uporabe „les/lazura“:
Pršenje lazur in osnovnih barv



Namen uporabe „les/lak“:
Pršenje barvnih in brezbarvnih lakov ter olj, ki vsebujejo topila ali so topna v vodi



Namen uporabe „stena“:
Pršenje disperzijskih in lateks barv

(glejte „Namenska uporaba“, Stran 268)

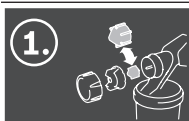

1. korak:
Izbor primernega pokrova šobe



Za namen uporabe „les/lazura“ izberite sivi pokrov šobe **(11)**



Za namen uporabe „les/lak“ uporabite črni pokrov šobe **(12)**



Za namen uporabe „stena“ uporabite beli pokrov šobe **(10)**

(glejte „Menjava pokrova šobe (glejte sliko B1–B2)“, Stran 269)



2. korak:
Nastavitev količine pršilnega materiala

1-3

Za namen uporabe „les/lazura“ na nastavitvenem kolescu izberite stopnjo 1, 2 ali 3 **(4)**

1-3

Za namen uporabe „les/lak“ na nastavitvenem kolescu izberite stopnjo 1, 2 ali 3 **(4)**

4-5

Za namen uporabe „stena“ na nastavitvenem kolescu **(4)** izberite stopnjo 4 ali 5

(glejte „Nastavitev količine pršilnega materiala (glejte sliko J)“, Stran 271)



3. korak:
Nastavitev zračnega toka



Nastavite namen uporabe „les/lazura“ na regulatorju količine zraka **(25)**



Nastavite namen uporabe „les/lak“ na regulatorju količine zraka **(25)**



Nastavite namen uporabe „stena“ na regulatorju količine zraka **(25)**

(glejte „Nastavitev količine zraka (glejte sliko D)“, Stran 272)

Opis izdelka in storitev



Preberite vsa varnostna opozorila in navodila. Neupoštevanje varnostnih opozoril in navodil lahko povzroči električni udar, požar in/ali hude poškodbe.

Upošteвайте slike na začetku navodil za uporabo.

Namenska uporaba

Električno orodje je namenjeno pršenju vseh običajnih barv: disperzijskih barv in barv z lateksom (barv za stene), barv v laku s topili in na vodni osnovi (priporočeno), lazur, temeljnih premazov, impregnacijskih sredstev, brezbarvnih lakov (ALLPaint), olj in vod.

Električno orodje ni primerno za pršenje lužin, baz, jedkih premazov, dezinfekcijskih sredstev, rastlinskih škropiv in fasadnih barv.

Komponente na sliki

Oštevilčenje komponent, ki so prikazane na sliki, se nanaša na prikaz električnega orodja na strani z grafikom.

- (1)** Pršilna pištola
- (2)** Razprševalni pokrov
- (3)** Prekrivna matica
- (4)** Vrtljivi gumb za nastavitev količine pršilnega materiala
- (5)** Sprožilec
- (6)** Zapiralni obroček
- (7)** Posoda za pršilni material
- (8)** Nadomestni zbiralnik za pršilni material
- (9)** Prikluček za gibko cev (pršilne pištole)
- (10)** Pokrov šobe (bel: za uporabo „stena“)
- (11)** Pokrov šobe (siv: za uporabo „les/lazura“)
- (12)** Pokrov šobe (črn: za uporabo „les/lak“)

- (13) Polnilno sito
- (14) Vedro za prelivanje^{a)}
- (15) Iгла šobe
- (16) Tesnilo posode
- (17) Potopna cevka
- (18) Odzračevalna odprtina
- (19) Kanal za barvo
- (20) **Gibka cev za dovod zraka**
- (21) Bajonetna sponka
- (22) **Osnovna enota**
- (23) Nosilni ročaj
- (24) Držalna sponka
- (25) Tipka za vklop/izklop z regulatorjem količine zraka
- (26) Priključek za gibko cev (osnovne enote)
- (27) Predal za pribor
- (28) Čistilna krtača
- (29) Pokrov zračnega filtra
- (30) Zračni filter

a) **Prikazan ali opisan pribor ni del standardnega obsega dobave. Celoten pribor je del našega programa pribora.**

Tehnični podatki

Sistem za fino pršenje		PFS 5000 E
Kataloška številka		3 603 B07 2..
Nazivna moč	W	1200
Črpalna zmogljivost	ml/min	500
Čas nanašanja 3 m ² barve	min	1
Prostornina posode za pršilni material	ml	1000
Dolžina gibke cevi za dovod zraka	m	4
Teža po EPTA-Procedure 01:2014	kg	4,9
Razred zaščite		□ / II

Navedbe veljajo za nazivne napetosti [U] 230 V. Pri drugih napetostih in državno specifičnih izvedbah lahko te navedbe variirajo.

Podatki o hrupu/tresljajih

Merilne vrednosti hrupa izračunane v skladu z **EN 62841-1**. Nivo hrupa razreda A za električno orodje običajno znaša: **84 dB(A)**; raven zvočne moči **95 dB(A)**. Negotovost K = **3 dB**.

Uporablajte zaščito za sluh!

Skupne vrednosti tresljajev a_h (vektorska vsota treh smeri) in negotovost K so določene v skladu s standardom

EN 62841-1:

$$a_h < 2,5 \text{ m/s}^2, K = 1,5 \text{ m/s}^2$$

Vrednosti nivoja tresljajev in hrupa, podane v teh navodilih, so bile izmerjene v skladu s standardiziranim merilnim postopkom in se lahko uporabljajo za medsebojno primerjavo električnih orodij. Primerne so tudi za začasno oceno oddajanja tresljajev in hrupa.

Naveden nivo tresljajev in hrupa je določen na osnovi glavnih načinov uporabe električnega orodja. Pri uporabi orodja v drugačne namene, z drugačnimi nastavki ali pri nezadostnem vzdrževanju lahko nivo hrupa in tresljajev odstopa. To lahko obremenjenost s hrupom in tresljaji v celotnem obdobju uporabe občutno poveča.

Za natančnejšo oceno obremenjenosti s hrupom in tresljaji morate upoštevati tudi čas, ko je orodje izklopljeno, in čas, ko orodje deluje, vendar dejansko ni v uporabi. To lahko občutno zmanjša obremenjenost s hrupom in tresljaji, ki je razporejena na celotno obdobje uporabe.

Določite dodatne varnostne ukrepe za zaščito uporabnika pred vplivi tresljajev, npr. vzdrževanje električnega orodja in nastavkov, segrevanje rok, organizacija delovnih postopkov.

Namestitev

- **Pred začetkom kakršnih koli del na električnem orodju izvlecite omrežni vtič iz vtičnice.**
- **Prepričajte se, da sta pršilna pištola in osnovna enota nameščeni zanesljivo in z vsemi tesnilnimi deli.** Le tako bo sistem za fino pršenje funkcionalen in varen.

Priklop gibke cevi za dovod zraka (glejte sliko A1–A3)

- Odprite držalno sponko **(24)** in popolnoma snemite zračno cev **(20)** z osnovne enote **(22)**.

Priključitev osnovne enote:

- Bajonetno sponko **(21)** gibke cevi za dovod zraka v skladu z označenimi puščicami tesno namestite v izreze priključka **(26)** na osnovni enoti.
- Obrnite bajonetno sponko za eno četrtno v desno.

Priključitev na pršilno pištolo:

- Drugo bajonetno sponko **(21)** gibke cevi za dovod zraka glede označene puščice tesno namestite v izreze priključka **(9)** pršilne pištole.
- Obrnite bajonetno sponko za eno četrtno v desno.

Opomba: pred polnjenjem pršilnega materiala odstranite gibko cev za dovod zraka **(20)** (bajonetno sponko **(21)** zavrtite za četrtno v levo; bajonetno sponko **(21)** povlecite iz priključka **(9)**).

Menjava pokrova šobe (glejte sliko B1–B2)

Sistem za fino pršenje se dobavi s tremi pokrovi šobe:

	Pokrov šobe		
	(10)	(11)	(12)
Barva	Bela	Siva	Črna
Stanje ob dobavi	Montirano	V predalu za pribor (27) pod držalno sponko (24)	
Namen uporabe	„Stena“	„Les/lazura“	„Les/lak“

Opomba: Pred izbiro pokrova šobe preverite gostoto pršilnega materiala tako, da ga premešate. Redkejši material (npr. barva za les) se bolje prši s sivim pokrovom šobe **(11)** ali s črnim pokrovom šobe **(12)**, gostejši material

(npr. stenska barva) pa se bolje prši z belim pokrovom šobe (10).

- Za menjavo pokrova šobe odvijte prekrivno matico (3).
- Odstranite razprševalni pokrov (2).
- Odvijte montirani pokrov šobe.
- Razprite držalno sponko (24) in iz predala za pribor (27) vzemite ustrezní pokrov šobe.
- Privijte izbrani pokrov šobe na navoj pršilne pištole.
- Namestite razprševalni pokrov (2) na pokrov šobe in ga privijte s prekrivno matico (3).

Delovanje

- **Pred začetkom kakršnih koli del na električnem orodju izvlecite omrežni vtič iz vtičnice.**

Priprava na delo

- **Na bregovih vodotokov ali na površinah v njihovi neposredni bližini pršilna dela niso dovoljena.**
- Pri nakupu barv, lakov in pršilnih snovi se prepričajte, da so okolju prijazna.

Predpriprava pršilne površine

Pršena površina mora biti čista, suha in nemastna.

- Gladke površine na grobo zbrusite in nato odstranite prah, nastal med brušenjem.

Pri uporabi se lahko vse nezaščitené površine umažejo s pršilno meglico. Zato temeljito pripravite okolico pršene površine:

- skrbno prekritje tla, pohištvo, vrata, okna, vratne podboje in okenske okvirje. Za prekritje tal se priporoča npr. slikarski flis.
- Pritrdite prekrivni material. Če prekrivnega materiala ne pritrdite pravilno, se lahko zaradi močnega zračnega toka odlepi ali ga odpihne stran.

- **Skrbno prelepíte vtičnice in stikala.** Nepokrite vtičnice in stikala lahko povzročijo kratki stik in povečajo tveganje električnega udara.

Priprava pršilnega materiala

- **Pri redčenju pazite na to, da razredčilo ustreza pršilnemu materialu.** Pri uporabi napačnega razredčila lahko nastanejo grudice, ki zamašijo pršilno pištolo.
- **Pri redčenju pršilnega materiala pazite, da bo plamenišče mešanice po redčenju nad 55 °C.** Redčenje npr. lakov, ki vsebujejo topila, znižuje plamenišče.
- **Bodite pozorni na navedbe proizvajalca barve glede sposobnosti pršenja, npr. v tehničnem ali podatkovnem listu. Ne pršite barv, ki v skladu s proizvajalčevimi navedbami niso primerne za to.**
- Dobro premešajte pršilni material. Z uporabo pršilnega materiala pri sobni temperaturi dosežete boljši pršilni vzorec.
- Po potrebi razredčíte pršilni material. Če se pri preizkusu pršenja ne ustvari dober pršilni vzorec, izvedite razredčitev v korakih po 5 %, dokler ne dosežete optimalnega pršilnega vzorca.



Pršilni material	priporočeno razredčenje
Zaščitna sredstva za les, olja, lazure, impregnacijska sredstva, voda	0 %
Laki, temeljni premazi, laki za grelna telesa, temeljni premazi za zaščito pred rjo, debeloplastne lazure, ki jih lahko razredčimo s topili ali vodo (priporočamo)	0–5 %
Disperzijske barve in barve z lateksom (barve za stene)	vsaj 5 %

Preglednica za razredčitev

Pršilni material [ml]	Razredčilo [ml] za razredčitev		
	5 %	10 %	15 %
300	15	30	45
400	20	40	60
500	25	50	75
600	30	60	90
700	35	70	105
800	40	80	120

Polnjenje pršilnega materiala (glejte slike C1–C2)

Opomba: pred polnjenjem pršilnega materiala odstranite gibko cev za dovod zraka (20) (bajonetno sponko (21) zavrtite za četrtno v levo; bajonetno sponko (21) povlecite iz priključka (9)).

- Pri uporabi večjih posod napolnite pršilni material v manjše vedro za prelivanje (14) (npr. 10-litrsko stensko barvo v prazno vedro s kapaciteto 2,5 ali 5,0 litrov).
 - Z eno roko pridržite pršilno pištolo, z drugo pa zavrtite zbiralnik (7) v smeri simbola za odpiranje. 
 - Snemite pršilno pištolo z zbiralnika (7).
 - Če uporabljate že uporabljen pršilni material, ga prelijte skozi temeljito očiščeno polnilno sito (13) na zbiralnik (7), tako da pri polnjenju zadržite morebitne barvne grudice.
 - Pršilni material nalijte **največ do oznake 1000** v posodo (7).
 - Postavite pršilno pištolo na zbiralnik (7). Obrnite zbiralnik (7) v smeri simbola za zapiranje, da se zapiralni obroček (6) slišno zaskoči. 
 - Opravite preizkus pršenja na testni površini. Če dosežete optimalen vzorec pršenja, lahko začnete s pršenjem.
- ali*
Če rezultat pršenja ni zadovoljiv ali če barva ne izstopi: (glejte „Odpravljanje motenj“, Stran 274)

Uporaba

- ▶ **Upošteвайте napetost omrežja!** Napetost vira električne energije se mora ujemati s podatki na tipski ploščici električnega orodja.
- ▶ **Prepričajte se, da osnovna enota med delovanjem ne more vsesavati prahu ali druge nečistoče.**
- ▶ **Pazite, da ne pršite po osnovni enoti.**
- ▶ **Če med pršenjem tekočina ne izhaja le iz šobe, ampak tudi na drugih mestih, prenehajte s pršenjem in pištolo ponovno nastavite po navodilih.** Nevarnost električnega udara.
- ▶ **Ne pršite po svojem telesu ali telesu drugih oseb ali živali.**

Vklop (glejte sliko D)

- Preverite, ali je nameščen pravilni pokrov šobe. (glejte „Menjava pokrova šobe (glejte sliko B1–B2)“, Stran 269)
- Vtaknite omrežni vtič v vtičnico.
- Primitve pršilno pištolo in jo usmerite proti pršilni površini.
- Za vklop pritisnite tipko za vklop in izklop (25).
- Za regulacijo količine zraka prestavite tipko za vklop in izklop (25) na zeleni namen uporabe (glejte „Nastavitev količine zraka (glejte sliko D)“, Stran 272).
- Na pršilni pištoli pritisnite sprožilec (5).

Opomba: Ko je osnovna enota vključena, pri razprševalnem pokrovu (2) vedno izhaja zrak.

Izklop

- Izpustite sprožilec (5) in za izklop pritisnite tipko za vklop in izklop (25).
- Izvlecite vtič iz vtičnice.

Navodila za delo

Pršenje (glejte sliko E–H)

Opomba: upoštevajte smer vetra, če električno orodje uporabljate na prostem.

- Najprej izvedite preizkus pršenja in nastavite način in količino pršilnega materiala glede na uporabljen pršilni material. Opis postopka nastavitve pršenja si preberite v nadaljnjem besedilu.
- Pršilno pištolo držite na enakomerni razdalji 20–25 cm od predmeta, pravokotno na površino.
- Najprej pršite stran od pršilne površine.
- Pršilno pištolo enakomerno premikajte vodoravno ali navpično v skladu z nastavitvijo pršenja, prikazano na sliki. Enakomerno kakovost pršene površine dosežete tako, da se vzporedni progi prekrivata za 4–5 cm.
- Pri pršenju ležečih predmetov in pri pršenju nad glavo držite pršilno pištolo rahlo postrani in se pomikajte nazaj stran od površine, ki ste jo pršili.

Nevarnost padca! Bodite pozorni na predmete, ki so lahko v napoto.

- Izogibajte se prekinitvam pršenja sredi pršene površine.

Z enakomernim vodenjem pršilne pištole dosežete enakomerno kakovost površinskega nanosa.

Zaradi neenakomerne razdalje in neenakomernega kota med pršenjem se tvorijo barvne meglice, ki pomenijo, da je nanašanje potekalo neenakomerno.

- Pršenje končajte izven pršene površine.





Posode za pršilni material nikoli povsem ne izpraznite. Če potopna cevka ni potopljena v pršilni material, se curek pršenja prekine in povzroči neenakomeren nanos.

- Po premoru ali ponovnem polnjenju zbiralnika (7) preglejte pokrov šobe (10)/(11)/(12) in razprševalni pokrov (2) ter ju po potrebi očistite.
- Če se začne pršilni material nabirati na razprševalnem pokrovu (2) ali pokrovu šobe, posamezne dele očistite s priloženo čistilno krtačo (28) ali z običajno kuhinjsko ščetko.

Nastavitev pršilnega vzorca (glejte sliko I)

- ▶ **Nikoli ne pritiskajte sprožilca (5) med nastavljanjem razprševalnega pokrova (2).**

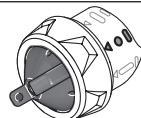
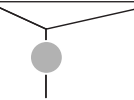

- Zavrtite razprševalni pokrov (2) v zeleno pozicijo.

Razprševalni pokrov	Pršilni curek	Uporaba
		Vodoraven ploščat curek za navpično smer dela
		Navpičen ploščat curek za vodoravno smer dela
		Okrogel curek za pršenje v kotih, na robovih in težko dostopnih mestih

Nastavitev količine pršilnega materiala (glejte sliko J) (PAINTVolume)

- Zavrtite nastavitveno kolesce (4), da nastavite zeleno količino pršilnega materiala: Stopnje 1/2/3: uporaba „les/lazura/lak“, Stopnje 4/5: uporaba „stena“.
- Začnite s preizkusom pršenja na 1. stopnji in povečajte količino pršilnega materiala, dokler ne dosežete zelenega pršilnega vzorca. Če ne dosežete zadovoljivega pršilnega vzorca, razredčite pršilni material v korakih po 5 % (glejte „Priprava pršilnega materiala“, Stran 270).

Opozorilo: intenzivnost nanosa barve je pogosto odvisna od hitrosti pomikanja.

Količina pršilnega materiala	Nastavitev	
Preveč pršilnega materiala na pršilni površini	Količino pršilnega materiala morate zmanjšati. – Nastavite na eno stopnjo nižje.	
Premalo pršilnega materiala na pršilni površini	Količino pršilnega materiala morate povečati. – Nastavite na eno stopnjo višje.	

Nastavitev količine zraka (glejte sliko D)

(AIRVolume)

- Z vrtenjem regulatorja količine zraka **(25)** nastavite primeren namen uporabe, tako da boste uporabili pravilno količino zraka in tlak za uporabljen pršilni material.
Začnite z najmanjšo stopnjo/namen uporabe „les/lazura“.

Nastavitev namenov uporabe

Redek pršilni material

Gost pršilni material



Namen uporabe „les/lazura“

Namen uporabe „lak“

Namen uporabe „stena“

Znotraj enega namena uporabe lahko brezstopenjsko nastavite količino zraka in tlak.

Premočna barvna meglica:

Zmanjšajte zračni tok.

- Zavrtite regulator količine zraka **(25)** v levo.

Pregrobo razprševanje:

Povečajte zračni tok.

- Zavrtite regulator količine zraka **(25)** v desno.

Vlaženje tapet

Za preprosto odstranjevanje starih tapet lahko po njih razpršite toplo vodo (maks. 55 °C). V ta namen uporabljajte siv pokrov šobe **(11)**.

Premor med delom in transport (glejte slike K-L)

Za preprost transport sistema za fino pršenje je na osnovni enoti nameščen nosilni ročaj **(23)**.

Na spodnji strani osnovne enote **(22)** so nameščena kolesa. Med delom lahko osnovno enoto za sabo vlečete za zračno cev **(20)**.

Med delovnimi odmori lahko pršilno pištolo **(1)** postavite na ravno delovno podlago. Tako ne more izteči nič pršilnega materiala.

- ▶ **Napolnjeno pršilno pištolo vedno odlagajte pokonci in na ravno površino.** Če je pištola v ležečem položaju, lahko iz nje izhaja pršilni material.

Vzdrževanje in servisiranje

Vzdrževanje in čiščenje

- ▶ **Pred začetkom kakršnih koli del na električnem orodju izvlecite omrežni vtič iz vtičnice.**

- ▶ **Skrbite za čistočo električnega orodja in prezračevalnih utorov, da lahko dobro in varno delate.**

Če morate zamenjati priključni kabel, storite to pri servisu **Bosch** ali pooblaščenem servisu za električna orodja **Bosch**, da ne pride do ogrožanja varnosti.

- ▶ **Po vsaki uporabi nemudoma temeljito očistite posamezne dele sistema za fino pršenje, predvsem dele, po katerih se pretaka barva.** Le primerno očiščena pršilna pištola bo delovala varno in brezhibno. V primeru neprimerne ali nerednega čiščenja uveljavljanje garancije ni mogoče.

Čiščenje po uporabi barv na vodni osnovi (glejte sliko M)

Pršilno pištolo in zbiralnik za pršilni material vedno očistite s toplo vodo.

Odprtin šobe in zračnih odprtin pršilne pištole nikdar ne čistite z ostrimi predmeti.

- Izklopite osnovno enoto **(22)** in odstranite gibko cev za dovod zraka **(20)** s pršilne pištole **(1)**.
- Posodo **(7)** odvijte s pršilne pištole **(1)**. Zbiralnik **(7)** postavite pod potopno cevko **(17)** in pritisnite na sprožilec **(5)** pršilne pištole, da se pršilni material lahko začne iztekati nazaj v zbiralnik.
- Povsem izpraznite zbiralnik **(7)**. Pršilni material se lahko za nadaljnjo uporabo shrani v tesno zaprti posodi za barvo. Za to uporabite npr. nadomestni zbiralnik **(8)** s pokrovom ali pa originalni zbiralnik za pršilni material.
- Očistite zbiralnik **(7)**.
- Odstranite potopno cevko **(17)** s tesnilom zbiralnika **(16)** in ju dobro izperite. Pritrđite potopno cevko **(17)** s tesnilom zbiralnika **(16)** spet na pršilno pištolo.
- Zbiralnik **(7)** napolnite s toplo vodo in ga pritrđite nazaj na pršilno pištolo **(1)**.
- Gibko cev za dovod zraka **(20)** spet priključite na pršilno pištolo **(1)**.
- Pršite tako dolgo, da bo iz pištole izstopala zgolj še čista voda. Po potrebi zbiralnik znova napolnite s toplo vodo.
- Gibko cev za dovod zraka **(20)** odstranite tako z osnovne enote **(22)** kot tudi s pršilne pištole **(1)**.

- Po potrebi osnovno enoto očistite z vlažno krpo in nato osnovno enoto **(22)** ter gibko cev za dovod zraka **(20)** odstranite iz neposredne bližine območja čiščenja.
 - Odstranite krovno matico **(3)**, razprševalni pokrov **(2)**, uporabljen pokrov šobe **(10)/(11)/(12)** in potopno cevko **(17)** skupaj s tesnilom zbiralnika **(16)**.
 - V vedru s toplo vodo s čistilno krtačo **(28)** ali običajno kuhinjsko ščetko očistite vse dele, po katerih se pretaka barva. Očistite tudi kanal za barvo **(19)** v pršilni pištoli **(1)**.
 - Preverite, ali sta potopna cevka **(17)** in tesnilo posode **(16)** očiščena in ali ni morda prišlo do poškodbe na teh delih.
 - Odzračevalno odprtino **(18)** očistite s čistilno krtačo **(28)**.
 - Po potrebi polnilno sito **(13)** temeljito očistite s toplo vodo.
 - Posodo **(7)** in pršilno pištolo **(1)** z zunanje strani očistite z vlažno krpo.
 - Prepričajte se, da so se vse komponente pred ponovnim sestavljanjem temeljito osušile.
 - Ponovno sestavite sistem za fino pršenje v nasprotnem vrstnem redu.
 Tesnilo zbiralnika **(16)** znova potisnite v zarezo potopne cevke **(17)**.
 Za pravilno zatesnitev pršilne pištrole se prepričajte, da je tesnilo natančno nameščeno v zarezo potopne cevke in da se ji povsem prilaga.
 Pri tem bodite pozorni na to, da potopno cevko **(17)** znova potisnete do prislona na kanal za barvo **(19)**.
- Čiščenje po uporabi barv na osnovi topil (glejte sliko M)**
- Pršilno pištolo in posodo za pršilni material morate vedno očistiti z ustreznim razredčilom, ki ga uporabljate tudi za razredčevanje pršilnega materiala.
- Odprtini šobe in zračnih odprtini pršilne pištrole nikdar ne čistite z ostrimi predmeti.
- Pri čiščenju s topili in barvami na osnovi topil vedno nosite primerne rokavice.
- Izklopite osnovno enoto **(22)** in jo odstranite gibko cev za dovod zraka **(20)** s pršilne pištrole **(1)**.
 - Po potrebi osnovno enoto očistite s krpo, ki ste jo navlažili z razredčilom, in nato osnovno enoto **(22)** ter gibko cev za dovod zraka **(20)** odstranite iz neposredne bližine območja čiščenja.
 - Posodo **(7)** odvijte s pršilne pištrole **(1)**.
 Zbiralnik **(7)** postavite pod potopno cevko **(17)** in pritisnite na sprožilec **(5)** pršilne pištrole, da se pršilni material lahko začne iztekati nazaj v zbiralnik.
 - Povsem izpraznite zbiralnik **(7)**.
 Pršilni material se lahko za nadaljnjo uporabo shrani v tesno zaprti posodi za barvo. Za to uporabite npr. nadomestni zbiralnik **(8)** s pokrovom ali pa originalni zbiralnik za pršilni material.
 - Očistite zbiralnik **(7)**.
 - Odstranite potopno cevko **(17)** s tesnilom zbiralnika **(16)** in ju dobro izperite.
 Pritrdite potopno cevko **(17)** s tesnilom zbiralnika **(16)** spet na pršilno pištolo.
 - Zbiralnik **(7)** do polovice napolnite s topilom in ga pritrdite nazaj na pršilno pištolo **(1)**.
 - Dobro pretresite pršilno pištolo.
 Pazite, da pri tem ne boste pršili razredčila. **Obstaja nevarnost eksplozije.**
 - Zbiralnik **(7)** odvijte s pršilne pištrole **(1)** in ga popolnoma izpraznite v pločevinko za material, ki jo lahko zaprete.
 - Odstranite krovno matico **(3)**, razprševalni pokrov **(2)**, uporabljen pokrov šobe **(10)/(11)/(12)** in potopno cevko **(17)** skupaj s tesnilom zbiralnika **(16)**.
 - V vedru z razredčilom s čistilno krtačo **(28)** ali običajno kuhinjsko ščetko očistite vse dele, po katerih se pretaka barva. Očistite tudi kanal za barvo **(19)** v pršilni pištoli **(1)**.
 - Preverite, ali sta potopna cevka **(17)** in tesnilo posode **(16)** očiščena in ali ni morda prišlo do poškodbe na teh delih.
 Po potrebi ponovno očistite tesnilo posode **(16)** z razredčilom.
 - Odzračevalno odprtino **(18)** očistite s čistilno krtačo **(28)**.
 - Po potrebi polnilno sito **(13)** temeljito očistite z razredčilom.
 - Posodo **(7)** in pršilno pištolo **(1)** z zunanje strani očistite s krpo, ki ste jo navlažili z razredčilom.
 - Prepričajte se, da so se vse komponente pred ponovnim sestavljanjem temeljito osušile.
 - Ponovno sestavite sistem za fino pršenje v nasprotnem vrstnem redu.
 Tesnilo zbiralnika **(16)** znova potisnite v zarezo potopne cevke **(17)**.
 Za pravilno zatesnitev pršilne pištrole se prepričajte, da je tesnilo natančno nameščeno v zarezo potopne cevke in da se ji povsem prilaga.
 Pri tem bodite pozorni na to, da potopno cevko **(17)** znova potisnete do prislona na kanal za barvo **(19)**.
- Čiščenje zračnega filtra (glejte sliko N)**
- Zračni filter **(30)** je treba občasno očistiti. Če je zračni filter preveč zamazan, ga je treba zamenjati.
- Odprite pokrov zračnega filtra **(29)**.
 - Odstranite zračni filter **(30)**.
 - Lažja umazanija:
 Otrkajte filter **(30)**.
ali
 Močnejša umazanija:
 Očistite zračni filter **(30)** pod tekočo vodo in pustite, da se popolnoma posuši, da preprečite tvorjenje plesni.
ali
 Zamenjajte zračni filter **(30)**.
 - Ponovno namestite zračni filter.
 - Ponovno zaprite pokrov zračnega filtra **(29)**.

- **Sistema za fino pršenje nikoli ne uporabljajte brez zračnega filtra.** Delci umazanije lahko vstopijo v motorni prostor in poškodujejo motor.

Ravnanje z odpadnim materialom

Nečista razredčila, ostanki pršilnega materiala in morebitni ostanki razredčil se morajo odstraniti strokovno in na okolju prijazen način. Upoštevajte proizvajalčeva navodila za odstranjevanje odpadkov in krajevne predpise za odstranjevanje posebnih odpadkov.

Okolju nevarne kemikalije ne smejo prodreti v tla, v podtalnico ali v druge vode. Okolju nevarnih kemikalij nikoli ne izlijte v kanalizacijo!

Hramba

- Sistem za fino pršenje pred shranjevanjem temeljito očistite in pustite, da se vsi deli pred sestavljanjem povsem osušijo.

Odpravljanje motenj

Težava	Vzrok	Ukrepi
Pršilni material ne prekriva dovolj dobro	Premajhna količina pršilnega materiala	Obrnite nastavitveno kolesce (4) v smer stopnje 5
	Razdalja do pršilne površine je prevelika	Zmanjšajte razdaljo pršenja
	Premalo pršilnega materiala na pršilni površini; niste dovoljkrat pršili po pršilni površini	Pršite večkrat po pršilni površini
Pršilni material je pregost	Pršilni material je pregost	Ponovno razredčite pršilni material in izvedite preizkusno pršenje
	Nanesli ste preveč pršilnega materiala	Obrnite nastavitveno kolesce (4) v smer stopnje 1
	Razdalja do pršilne površine je premajhna	Povečajte razdaljo pršenja
	Pršilni material je predelek	Dodajte osnovni pršilni material
Prevečkrat ste pršili po istem mestu	Prevečkrat ste pršili po istem mestu	Odstranite barvo in pri drugem poskusu pršenja ne pršite tolikokrat po enem mestu
	Prevelika količina pršilnega materiala	Obrnite nastavitveno kolesce (4) v smer stopnje 1
Preveč grobo razprševanje	Premajhna količina zraka	Zavrtite regulator količine zraka (25) v desno
	Montiran je bel pokrov šobe (10) (prevelik premer šobe)	Montirajte siv pokrov šobe (11) ali črn pokrov šobe (12)
	Igla šobe (15) je umazana	Očistite iglo šobe
	Pršilni material je pregost	Ponovno razredčite pršilni material in izvedite preizkusno pršenje
	Zračni filter (30) je močno umazan	Zamenjava zračnega filtra
Premočna barvna meglica	Nanesli ste preveč pršilnega materiala	Obrnite nastavitveno kolesce (4) v smer stopnje 1
	Prevelika količina zraka	Zavrtite regulator količine zraka (25) v levo
	Razdalja do pršilne površine je prevelika	Zmanjšajte razdaljo pršenja
Pršilni curek pulzira	Premalo pršilnega materiala v posodi	Dolijte pršilni material
	Odzračevalna odprtina (18) na potopni cevki (17) je zamašena	Očistite potopno cevko in odzračevalno odprtino
	Potopna cevka (17) se je razrahljala	Potopno cevko potisnite do prislon na kanal za barvo (19)
	Tesnilo posode (16) ni nameščeno ali ni pravilno nameščeno v zarezo potopne cevke (17)	Tesnilo posode namestite okrog celotne cevi, in sicer natančno v zarezo
	Pokrov šobe (10)/(11)/(12) je zrahljan	Tesno privijte pokrov šobe
	Zračni filter (30) je močno umazan	Zamenjava zračnega filtra
	Pršilni material je pregost	Ponovno razredčite pršilni material in izvedite preizkusno pršenje

Težava	Vzrok	Ukrepi
Pršilni material kaplja na pokrov šobe	Nabiranje pršilnega materiala na pokrovu šobe (10)/(11)/(12) , igli za šobo (15) in razprševalnem pokrovu (2)	Očistite pokrov šobe, iglo šobe in razprševalni pokrov
	Pokrov šobe (10)/(11)/(12) je zrahljan	Tesno privijte pokrov šobe
Pršilni material ne izhaja iz pokrova šobe	Osnovna enota je izključena	Pritisnite tipko za vklop in izklop (25)
	Ni tlaka v posodi (7) , ker posoda ni povsem zaprta	Obrnite zbiralnik (7) v smeri simbola za zapiranje, da se zapiralni obroček (6) slišno zaskoči
	Potopna cevka (17) se je razrahljala	Potopno cevko potisnite do prisloni na kanal za barvo (19)
	Igla šobe (15) je zamašena	Očistite iglo šobe
	Potopna cevka (17) je zamašena	Očistite potopno cevko
	Odzračevalna odprtina (18) na potopni cevki (17) je zamašena	Očistite potopno cevko in odzračevalno odprtino
	Tesnilo posode (16) manjka ali je poškodovano	Potisnite (novo) tesnilo zbiralnika čez potopno cevko v zarezo
	Pršilni material je pregost	Ponovno razredčite pršilni material in izvedite preizkusno pršenje
Pršilni material je onesnažen (barvne grudice)	Popolnoma izpraznite pršilno pištolo in jo očistite; ob polnjenju prelijte pršilni material skozi polnilno sito (13)	

Servisna služba in svetovanje uporabnikom

Servis vam bo dal odgovore na vaša vprašanja glede popravila in vzdrževanja izdelka ter nadomestnih delov. Tehnične skice in informacije glede nadomestnih delov najdete na: www.bosch-pt.com

Boscheva skupina za svetovanje pri uporabi vam bo z veseljem odgovorila na vprašanja o naših izdelkih in pripadajočem priboru.

Ob vseh vprašanjih in naročilih rezervnih delov nujno sporočite 10-mestno številko na tipski ploščici izdelka.

Slovensko

Robert Bosch d.o.o.
Verovškova 55a
1000 Ljubljana
Tel.: +00 803931
Fax: +00 803931
Mail: servis.pt@si.bosch.com
www.bosch.si

Naslove drugih servisnih mest najdete na povezavi:

www.bosch-pt.com/serviceaddresses

Odlaganje

Pršilno pištolo, električno enoto, pribor in embalažo morate reciklirati okolju prijazno.



Električnih orodij ne odvrzite med gospodinjske odpadke!

Zgolj za države Evropske unije:

V skladu z Direktivo 2012/19/EU Evropskega Parlamenta in Sveta o odpadni električni in elektronski opremi (OEEO) in njeni uresničitvi v nacionalnem pravu se morajo električna orodja, ki niso več v uporabi, ločeno zbirati ter okolju prijazno reciklirati.

Odpadna električna in elektronska oprema, ki ni zavržena strokovno, lahko negativno vpliva na okolje in zdravje ljudi, saj morda vsebuje nevarne snovi.

Hrvatski

Sigurnosne napomene

Uobičajena sigurnosna upozorenja za električne alate

UPOZORENJE Pročitajte sva sigurnosna upozorenja, upute, ilustracije i specifikacije koje se isporučuju s ovim električnim alatom. Nepoštivanje dolje navedenih uputa može uzrokovati električni udar, požar i/ili ozbiljne ozljede.

Sačuvajte sve napomene o sigurnosti i upute za buduću primjenu.

Pojam „električni alat“ u upozorenjima odnosi se na električne alata s priključkom na električnu mrežu (s mrežnim kabelom) i električne alate s napajanjem na akumulatorsku bateriju (bez mrežnog kabela).

Sigurnost na radnom mjestu

- ▶ **Održavajte radno mjesto čistim i dobro osvijetljenim.** Nered ili neosvijetljeno radno mjesto mogu uzrokovati nezgode.
- ▶ **Ne radite s električnim alatima u eksplozivnim atmosferama, primjerice onima u kojima ima zapaljivih tekućina, plinova ili prašine.** Električni alati proizvode iskre koje mogu zapaliti prašinu ili pare.
- ▶ **Tijekom upotrebe električnog alata djecu i druge osobe držite podalje od mjesta rada.** Svako odvratanje pozornosti može uzrokovati gubitak kontrole nad uređajem.

Električna sigurnost

- ▶ **Priključni utikač električnog alata mora odgovarati utičnici. Sve su preinake utikača zabranjene. Nemojte upotrebljavati adapterske utikače zajedno sa zaštitno uzemljenim električnim alatima.** Utikač na kojem nisu vršene preinake i odgovarajuća utičnica smanjuju opasnost od strujnog udara.
- ▶ **Izbjegavajte dodir tijela s uzemljenim površinama kao što su cijevi, radijatori, štednjaci i hladnjaci.** Opasnost od električnog udara je veća ako je vaše tijelo uzemljeno.
- ▶ **Električne alate držite dalje od kiše ili vlage.** Prodiranje vode u električni alat povećava opasnost od strujnog udara.
- ▶ **Ne zloupotrebljavajte priključni kabel. Nikada nemojte upotrebljavati priključni kabel za nošenje, vješanje električnog alata ili za izvlačenje utikača iz mrežne utičnice. Priključni kabel držite dalje od izvora topline, ulja, oštih rubova ili pomičnih dijelova uređaja.** Oštećen ili zapleten priključni kabel povećava opasnost od strujnog udara.
- ▶ **Ako s električnim alatom radite na otvorenom, upotrebljavajte isključivo produžni kabel prikladan za upotrebu na otvorenom.** Upotreba produžnog kabela prikladnog za rad na otvorenom smanjuje opasnost od strujnog udara.
- ▶ **Ako ne možete izbjeći upotrebu električnog alata u vlažnoj okolini, upotrijebite diferencijalnu strujnu zaštitnu sklopku.** Primjenom diferencijalne strujne zaštitne sklopke izbjegava se opasnost od strujnog udara.

Sigurnost ljudi

- ▶ **Budite pažljivi, pazite što činite i postupajte oprezno dok radite s električnim alatom. Nemojte upotrebljavati alat ako ste umorni ili pod utjecajem droga, alkohola ili lijekova.** Trenutak nepažnje kod upotrebe električnog alata može uzrokovati ozbiljne ozljede.
- ▶ **Nosite osobnu zaštitnu opremu. Uvijek nosite zaštitne naočale.** Nošenje osobne zaštitne opreme, kao što je maska za prašinu, zaštitna obuća s protukliznim potplatom, zaštitna kaciga ili štitnik za sluh, ovisno od vrste i primjene električnog alata, smanjuje opasnost od ozljeda.

- ▶ **Spriječite svako nehotično uključivanje uređaja. Prije nego što ćete utaknuti utikač u utičnicu i/ili staviti komplet baterija, provjerite je li električni alat isključen.** Ako kod nošenja električnog alata imate prst na prekidaču ili se uključen uređaj priključi na električno napajanje, to može dovesti do nezgoda.
- ▶ **Prije uključivanja električnog alata uklonite alate za podešavanje ili ključ.** Alat ili ključ koji se nalazi u rotirajućem dijelu uređaja može dovesti do nezgoda.
- ▶ **Izbjegavajte neuobičajene položaje tijela. Zauzmite siguran i stabilan položaj tijela i u svakom trenutku održavajte ravnotežu.** Na taj način možete električni alat bolje kontrolirati u neočekivanim situacijama.
- ▶ **Nosite prikladnu odjeću. Ne nosite široku odjeću ni nakit. Kosu i odjeću držite dalje od pomičnih dijelova.** Široku odjeću, dugu kosu ili nakit mogu zahvatiti pomični dijelovi.
- ▶ **Ako uređaji imaju priključak za usisavače za prašinu, provjerite jesu li isti priključeni i mogu li se ispravno upotrebljavati.** Upotreba sustava za usisavanje može smanjiti mogućnost nastanka opasnih situacija koje uzrokuje prašina.
- ▶ **Nemojte postati previše bezbrižni i zanemariti sigurnosne upute zato što alat često upotrebljavate i smatrate da ste ga dobro upoznali.** Samo jedan trenutak nepažnje dovoljan je za nastanak ozbiljnih ozljeda.

Upotreba i održavanje električnog alata

- ▶ **Ne preopterećujte uređaj. Za svaki posao upotrebljavajte prikladan i za to predviđen električni alat.** S odgovarajućim električnim alatom posao ćete obaviti lakše, brže i sigurnije.
- ▶ **Nemojte upotrebljavati električni alat čiji je prekidač neispravan.** Električni alat koji se više ne može uključivati i isključivati opasan je i mora se popraviti.
- ▶ **Alat prije podešavanja, izmjene pribora i odlaganja isključite iz izvora napajanja i/ili izvadite komplet baterije, ako se vadi iz uređaja.** Ovim mjerama opreza izbjeći će se nehotično uključivanje električnog alata.
- ▶ **Električni alat koji ne upotrebljavate spremite izvan dosega djece. Rukovanje alatom zabranjeno je osobama koje nisu s njim upoznate ili koje nisu pročitale ove upute.** Električni alati su opasni ako s njima rade neiskusne osobe.
- ▶ **Redovno održavajte električne alate i pribor. Kontrolirajte rade li besprijekorno pomični dijelovi uređaja, jesu li zaglavljani, polomljeni ili oštećeni tako da to ugrožava daljnju upotrebu i rad električnog alata. Prije upotrebe oštećene dijelove treba popraviti.** Loše održavani električni alati uzrok su mnogih nezgoda.
- ▶ **Rezne alate održavajte ostrim i čistim.** Pažljivo održavani rezni alati s ostrim oštricama manje će se zaglavljivati i lakše se s njima radi.
- ▶ **Električni alat, pribor, radne alate, itd. upotrebljavajte prema ovim uputama i na način kako je to propisano za**

određenu vrstu uređaja. Pritom uzmete u obzir radne uvjete i radove koje treba izvršiti. Upotreba električnog alata za poslove izvan njegove predviđene upotrebe može dovesti do opasnih situacija.

- ▶ **Ručke i zahvatne površine održavajte suhima, čistima i pazite da na njih ne dospiju ulje ili mast.** Skliske ručke i zahvatne površine onemogućuju sigurno rukovanje i alat se teško kontrolira u neočekivanim situacijama.

Servisiranje

- ▶ **Popravak električnog alata prepustite kvalificiranom osoblju ovlaštenog servisa i isključivo s originalnim rezervnim dijelovima.** Tako će biti zajamčen siguran rad s uređajem.

Sigurnosne napomene za sustave za fino prskanje

- ▶ **Područje rada održavajte čistim, dobro osvijetljenim i bez posuda za boju ili otapalo, krpa i drugih zapaljivih materijala.** Postoji opasnost od samozapaljenja. U svakom trenutku trebaju biti dostupni tehnički ispravni aparati za gašenje požara.
- ▶ **Pobrinite se za dobro prozračivanje u području prskanja i za dovoljno svježeg zraka u čitavoj prostoriji.** Hlapljiva zapaljiva otapala stvaraju eksplozivnu okolinu.
- ▶ **Ne prskajte niti čistite s materijalima čije je plamište ispod 55 °C. Koristite materijale na bazi vode, teško hlapljivih ugljikovodika ili slične materijale.** Lakohlapljiva otapala stvaraju eksplozivnu okolinu.
- ▶ **Ne prskajte u području izvora paljenja kao npr. statičkih električnih iskri, otvorenog plamena, plamena za paljenje, vrućih predmeta, motora,**

cigareta i iskri uticanjem i izvlačenjem strujnih kabela ili rukovanjem prekidačima. Takvi izvori iskrenja mogu dovesti do zapaljenja okoline.

- ▶ **Ne prskajte materijale kod kojih nije poznato predstavljaju li opasnost.** Nepoznati materijali mogu stvoriti opasne uvjete.
- ▶ **Ne prskajte kipuću vodu. Prskajte samo toplu vodu (maks. 55 °C) bez kemijskih dodataka.**
- ▶ **Nosite dodatnu zaštitnu opremu kao što su odgovarajuće zaštitne rukavice i zaštitna maska za disanje pri prskanju ili rukovanju kemikalijama.** Nošenje zaštitne opreme za odgovarajuće uvjete smanjuje izlaganje opasnim tvarima.



- ▶ **Pazite na moguće opasnosti materijala za prskanje. Pridržavajte se oznaka na posudi ili informacija proizvođača materijala za prskanje, uključujući zahtjev za uporabu osobne zaštitne opreme.** Treba paziti na takve upute proizvođača kako bi se izbjegla opasnost od požara, a otrovna i kancerogena sredstva mogu prouzročiti ozljede.
- ▶ **Na utikaču mrežnog kabela i prekidaču sustava za prskanje ne smije biti boje i drugih tekućina. Nikada ne držite kabel za podupiranje utičnih spojeva.** Propusti pri poštivanju ovih uputa mogu rezultirati strujnim udarom.
- ▶ **Djeca moraju biti pod nadzorom.** Na taj način ćete osigurati da se djeca ne igraju sa sustavom za fino prskanje.

Simboli

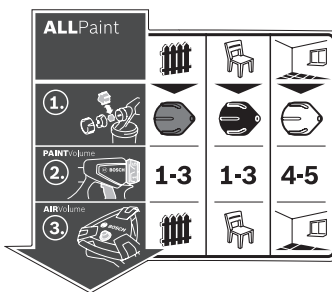

Naljepnica za rukovanje sustavima za fino prskanje nalazi se na baznoj stanici. Ispravno tumačenje simbola pomoći će vam u brzem i sigurnijem rukovanju sustavom za fino prskanje.

Simboli i njihovo značenje

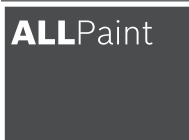

Slučaj primjene „drvo/lazura“:









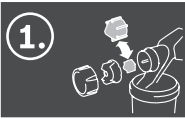

Slučaj primjene „drvo/lak“:



Detaljan opis

(vidi „Namjenska uporaba“, Stranica 278)

Simboli i njihovo značenje		Detaljan opis	
Sustav za fino prskanje prikladan je kako za lazure i lakove tako i zidne boje.			
Raspršivanje lazura i temeljnih boja		Raspršivanje lakova sa sadržajem otapala koji se mogu razrijediti vodom, bezbojnih lakova i ulja	
Slučaj primjene „zid“: Raspršivanje disperzijskih i latex boja			
			
Za slučaj primjene „drvo/lazura“ odaberite sivu kapicu sapnice (11)	Za slučaj primjene „drvo/lak“ odaberite crnu kapicu sapnice (12)	Za slučaj primjene „zid“ odaberite bijelu kapicu sapnice (10)	(vidi „Zamjena kapice sapnice (vidjeti slike B1–B2)“, Stranica 279)
Korak 1: Odaberite ispravnu kapicu sapnice			
	1-3	1-3	4-5
Za slučaj primjene „drvo/lazura“ namjestite na kotačiću za namještanje (4) stupanj 1, 2 ili 3	Za slučaj primjene „drvo/lak“ namjestite na kotačiću za namještanje (4) stupanj 1, 2 ili 3	Za slučaj primjene „zid“ namjestite na kotačiću za namještanje (4) stupanj 4 ili 5	(vidi „Namještanje količine materijala za prskanje (vidjeti sliku J)“, Stranica 281)
Korak 2: Namjestite količinu materijala za prskanje			
			
Namjestite slučaj primjene „drvo/lazura“ na tipki s reguliranjem količine zraka (25)	Namjestite slučaj primjene „drvo/lak“ na tipki s reguliranjem količine zraka (25)	Namjestite slučaj primjene „zid“ na tipki s reguliranjem količine zraka (25)	(vidi „Namještanje količine zraka (vidjeti sliku D)“, Stranica 282)
Korak 3: Namjestite količinu zraka			

Opis proizvoda i radova



Treba pročitati sve sigurnosne napomene i upute. Propusti do kojih može doći uslijed nepridržavanja sigurnosnih napomena i uputa mogu uzrokovati električni udar, požar i/ili teške ozljede.

Pridržavajte se slika na početku uputa za uporabu.

Namjenska uporaba

Električni alat je namijenjen za raspršivanje svih uobičajenih boja: disperzijskih i latex boja (boje za zidove), (preporučenih) lakova sa sadržajem otapala koji se mogu razrijediti vodom, lazura, temeljnih boja, sredstava za impregniranje, bezbojnih lakova (**ALLPaint**), ulja i vode.

Električni alat nije prikladan za obradu lužinama, sredstvima za bajcanje, premaznim materijalima sa sadržajem kiseline, dezinfekcijskim sredstvima, sredstvima za zaštitu biljaka i fasadnim bojama.

Prikazani dijelovi alata

Numeriranje prikazanih dijelova odnosi se na prikaz električnog alata na stranici sa slikama.

(1) Pištolj za prskanje

- (2)** Kapica za zrak
- (3)** Završna matica
- (4)** Kotačić za namještanje količine materijala za prskanje
- (5)** Prekidač
- (6)** Prsten za zatvaranje
- (7)** Spremnik materijala za prskanje
- (8)** Rezervni spremnik materijala za prskanje
- (9)** Priključak crijeva (pištolj za prskanje)
- (10)** Kapica sapnice (bijela: za primjenu „zid“)
- (11)** Kapica sapnice (siva: za primjenu „drvo/lazura“)
- (12)** Kapica sapnice (crna: za primjenu „drvo/lak“)
- (13)** Sito za punjenje
- (14)** Posuda za pretakanje^{a)}
- (15)** Igla sapnice
- (16)** Brtva spremnika
- (17)** Uzlazna cijev
- (18)** Otvor za odzračivanje
- (19)** Kanal za boju
- (20)** Crijevo za zrak

- (21) Bajunetni zapor
- (22) Bazna jedinica
- (23) Ručka za nošenje
- (24) Kopča za držanje
- (25) Tipka za uključivanje/isključivanje s reguliranjem količine zraka
- (26) Priključak crijeva (bazna jedinica)
- (27) Pretinac za pribor
- (28) Četka za čišćenje
- (29) Poklopac filtra zraka
- (30) Filtar zraka
- a) **Prikazan ili opisan pribor ne pripada standardnom opsegu isporuke. Potpuni pribor možete naći u našem programu pribora.**

Tehnički podaci

Sustav za fino prskanje		PFS 5000 E
Kataloški broj		3 603 B07 2..
Nazivna primljena snaga	W	1200
Protok	ml/min	500
Potrebno vrijeme za nanošenje boje za 3 m ²	min	1
Zapremina spremnika materijala za prskanje	ml	1000
Duljina crijeva za zrak	m	4
Težina prema EPTA-Procedure 01:2014	kg	4,9
Klasa zaštite		□ / II

Podaci vrijede za nazivni napon [U] od 230 V. U slučaju odstupanja napona i u izvedbama specifičnim za dotičnu zemlju, ovi podaci mogu varirati.

Informacije o buci i vibracijama

Emisijske vrijednosti buke utvrđene sukladno **EN 62841-1**. Razina buke električnog alata prema ocjeni A iznosi obično: **84 dB(A)**; razina zvučne snage **95 dB(A)**. Nesigurnost **K = 3 dB**.

Nosite zaštitne slušalice!

Ukupne vrijednosti vibracija a_h (vektorski zbroj tri pravca) i nesigurnost **K** utvrđene u skladu s normom **EN 62841-1**: $a_h < 2,5 \text{ m/s}^2$, $K = 1,5 \text{ m/s}^2$

Razina titranja koja je navedena u ovim uputama i emisijska vrijednost buke izmjerene su sukladno normiranom postupku mjerenja te se mogu koristiti za međusobnu usporedbu električnih alata. Primjerene su i za privremenu procjenu emisije titranja i buke.

Navedena razina titranja i emisijska vrijednost buke predstavljaju glavne primjene električnog alata. Ako se ustvari električni alat koristi za druge primjene s radnim alatima koji odstupaju od navedenih ili se nedovoljno održavaju, razina titranja i emisijska vrijednost buke mogu odstupati. Na taj se način može osjetno povećati emisija titranja i buke tijekom čitavog vremenskog perioda rada.

Za točnu procjenu emisija titranja i buke trebaju se uzeti u obzir i vremena, tijekom kojih je alat bio isključen ili je radio, ali se zapravo nije koristio. Na taj se način može osjetno smanjiti emisija titranja i buke tijekom čitavog vremenskog perioda rada.

Odredite dodatne sigurnosne mjere za zaštitu korisnika prije djelovanja titranja kao npr.: održavanje električnog alata i nastavaka, održavanje toplih ruku, organizacija tokova rada.

Montaža

- **Prije svih radova na električnom alatu izvucite mrežni utikač iz utičnice.**
- **Provjerite jesu li pištolj za prskanje i bazna jedinica potpuno montirani i sa svim brtvenim elementima.** Samo je time zajamčeno funkcioniranje i sigurnost sustava za fino prskanje.

Priključivanje crijeva za zrak (vidjeti slike A1–A3)

- Otvorite kopču za držanje (24) i do kraja odmotajte crijevo za zrak (20) s bazne jedinice (22).

Priključak bazne jedinice:

- Čvrsto utaknite bajunetni zapor (21) crijeva za zrak prema oznakama sa strelicom u otvore priključka (26) bazne jedinice.
- Okrenite bajunetni zapor za četvrtinu okretaja u smjeru kazaljke na satu.

Priključak na pištolj za prskanje:

- Čvrsto utaknite drugi bajunetni zapor (21) crijeva za zrak prema oznakama sa strelicom u otvore priključka (9) pištolja za prskanje.
- Okrenite bajunetni zapor za četvrtinu okretaja u smjeru kazaljke na satu.

Napomena: Prije punjenja materijala za prskanje skinite crijevo za zrak (20) (okrenite bajunetni zapor (21) za četvrtinu okretaja u smjeru suprotnom od kazaljke na satu; izvucite bajunetni zapor (21) iz priključka (9)).

Zamjena kapice sapnice (vidjeti slike B1–B2)

Sustav za fino prskanje isporučuje se s tri kapice sapnice:

	Kapica sapnice		
	(10)	(11)	(12)
Boja	Bijela	Siva	Crna
Stanje isporuke	Montirana	U pretincu za pribor (27) ispod kopče za držanje (24)	
Slučaj primjene	„Zid“	„Drvo/lazura“	„Drvo/lak“

Napomena: Prije odabira kapice sapnice miješanjem provjerite materijal za prskanje. Rjeđi materijal (npr. boja za drvo) bolje se raspršuje sa sivom kapicom sapnice (11) ili crnom kapicom sapnice (12), gušći materijal (npr. boja za zid) bolje se raspršuje sa bijelom kapicom sapnice (10).

- Za zamjenu kapice sapnice odvrnite završnu maticu (3).
- Skinite kapicu za zrak (2).

- Odvrnite montiranu kapicu sapnice.
- Otvorite kopču za držanje **(24)** te iz pretinca za pribor **(27)** izvadite željenu kapicu sapnice.
- Željenu kapicu sapnice uvrnite u navoj u pištolju za prskanje.
- Natakните kapicu za zrak **(2)** na kapicu sapnice i čvrsto je pritegnite završnom maticom **(3)**.

Rad

- **Prije svih radova na električnom alatu izvucite mrežni utikač iz utičnice.**

Priprema za rad

- **Nisu dopušteni radovi prskanja uz rub vodenih površina ili na susjednim površinama u neposrednom području uvlačenja.**
- Pri kupnji boja, lakova i sredstava za prskanje obratite pažnju na njihovu ekološku neškodljivost.

Priprema površine za prskanje

Površina za prskanje mora biti čista, suha i bez masnoća.

- Glatke površine ohrapavite i nakon toga uklonite prašinu od brušenja.

Kod primjene sve nepokrivene površine mogu se onečistiti maglicom od prskanja. Zbog toga temeljito pripremite okolinu površine za prskanje:

- Pažljivo pokrijte podove, namještaj, vrata, prozore i okvire vrata i prozora itd. Za pokrivanje podova preporučuje se npr. soboslikarski flizelin.
- Fiksirajte pokrovni materijal. Nedovoljno fiksirani pokrovni materijal može se odvojiti ili otpuhati zbog snažnog strujanja zraka.

- **Pažljivo oblijepite utičnice i prekidače.** Nepokrivene utičnice i nepokrivene prekidači mogu uzrokovati kratki spoj i povećavaju opasnost od električnog udara.

Priprema materijala za prskanje

- **Pri razrjeđivanju pazite da postotak razrjeđivača odgovara materijalu za prskanje.** Pri uporabi pogrešnog razrjeđivača mogu nastati grudice koje mogu začepiti pištolj za prskanje.
- **Pri razrjeđivanju materijala za prskanje pazite da plamište smjese nakon razrjeđivanja ponovno bude iznad 55 °C.** Razrjeđivanje npr. lakova koji sadrže otapala utječe na snižavanje plamišta.
- **Pridržavajte se informacija proizvođača boja o mogućnosti prskanja, npr. u tehničkom listu. Pazite da ne raspršujete boje koje nisu za to prikladne prema podacima proizvođača.**
 - Dobro promiješajte materijal za prskanje. Uporaba materijala za prskanje na sobnoj temperaturi daje bolju sliku mlaza.
 - Po potrebi razrijedite materijal za prskanje. Ako kod probnog prskanja ne dobijete dobru sliku mlaza, razrijedite ga u koracima od 5 % tako da dobijete optimalnu sliku mlaza.

Materijal za prskanje	Preporučeno razrjeđivanje
Zaštitna sredstva za drvo, ulja, lazure, sredstva za impregniranje, voda	0 %
(Preporučeni) lakovi sa sadržajem otapala ili oni koji se mogu razrijediti vodom, temeljni premazi, temeljni premazi za zaštitu od korozije, lakovi za radijatore, debeloslojne lazure	0–5 %
Disperzijske i latex boje (boje za zidove)	najmanje 5 %

Tablica za razrjeđivanje

Materijal za prskanje [ml]	Razrjeđivač [ml] za razrjeđivanje		
	5 %	10 %	15 %
300	15	30	45
400	20	40	60
500	25	50	75
600	30	60	90
700	35	70	105
800	40	80	120

Punjenje materijala za prskanje (vidjeti slike C1–C2)

Napomena: Prije punjenja materijala za prskanje skinite crijevo za zrak **(20)** (okrenite bajunetni zapor **(21)** za četvrtinu okretaja u smjeru suprotnom od kazaljke na satu; izvucite bajunetni zapor **(21)** iz priključka **(9)**).

- Pri uporabi velikih pakiranja po potrebi pretočite materijal za prskanje u manju posudu za pretakanje **(14)** (npr. 10 l zidne boje u praznu posudu od 2,5 ili 5,0 l).
- Jednom rukom čvrsto držite pištolj za prskanje, a drugom okrećite spremnik **(7)** u smjeru simbola otvaranje.
- Skinite pištolj za prskanje sa spremnika **(7)**.
- Ako koristite već načeti materijal za prskanje, stavite temeljito očišćeno sito za punjenje **(13)** na spremnik **(7)** kako biste prilikom punjenja uklonili moguće grudice boje.
- Napunite materijal za prskanje **maksimalno do oznake 1000** u spremnik **(7)**.
- Stavite pištolj za prskanje na spremnik **(7)**. Okrećite spremnik **(7)** u smjeru simbola zatvaranje sve dok se prsten za zatvaranje **(6)** čujno ne uglati.



– Provedite probno prskanje na maloj površini. Kada dobijete optimalnu sliku mlaza, možete započeti s prskanjem.

iii

Ako rezultat prskanja nije zadovoljavajući ili ne izlazi boja: (vidi „Uklanjanje smetnji“, Stranica 284)

Puštanje u rad

- **Pridržavajte se mrežnog napona!** Napon izvora struje mora se podudarati s podacima na tipskoj pločici električnog alata.

- ▶ **Pazite da bazna jedinica tijekom rada ne može usisati prašinu ili ostalu prljavštinu.**
- ▶ **Pazite da ne prskate po baznoj jedinici.**
- ▶ **Prekinite prskanje ako tijekom prskanja tekućina počne izlaziti na drugim mjestima osim iz predviđene sapnice te pištolj za prskanje ponovno dovedite u ispravno stanje.** Postoji opasnost od električnog udara.
- ▶ **Ne prskajte po sebi, drugim osobama ili životinjama.**

Uključivanje (vidjeti sliku D)

- Provjerite je li montirana ispravna kapica sapnice. (vidi „Zamjena kapice sapnice (vidjeti slike B1–B2)“, Stranica 279)
- Utaknite mrežni utikač u utičnicu.
- Uzmite pištolj za prskanje u ruku i usmjerite ga na površinu za prskanje.
- Za uključivanje pritisnite tipku za uključivanje/isključivanje (25).
- Za reguliranje količine zraka stavite tipku za uključivanje/isključivanje (25) na željeni slučaj primjene (vidi „Namještanje količine zraka (vidjeti sliku D)“, Stranica 282).
- Pritisnite prekidač (5) na pištolju za prskanje.

Napomena: Kada je bazna jedinica uključena, na kapici za zrak (2) uvijek izlazi zrak.

Isključivanje

- Otpustite prekidač (5) i za isključivanje pritisnite tipku za uključivanje/isključivanje (25).
- Izvucite mrežni utikač iz utičnice.

Upute za rad

Prskanje (vidjeti slike E–H)

Napomena: Pazite na smjer vjetra kada koristite električni alat na otvorenom.

- Najprije provedite probno prskanje i namjestite sliku mlaza i količinu materijala za prskanje prema materijalu za prskanje. Za namještanje pogledajte sljedeće odlomke.
- Pištolj za prskanje obavezno držite na ravnomjernoj udaljenosti od 20–25 cm okomito na objekt koji prskate.
- Počnite s prskanjem izvan površine za prskanje.
- Pištolj za prskanje ravnomjerno pomičite vodoravno ili okomito ovisno u namještenoj slici mlaza. Ravnomjerna kvaliteta površine postiže se kada se putanje preklapaju za 4–5 cm.
- Kod radova prskanja na ležećim objektima ili radova prskanja iznad glave pištolj za prskanje držite lagano ukoso krećući se unazad od površine koju prskate.

Opasnost od spoticanja! Obratite pozornost na moguće prepreke.

- Izbjegavajte prekide unutar površine za prskanje.

Ravnomjerno vođenje pištolja za prskanje daje ujednačenu kvalitetu površine.

Neravnomjerna udaljenost i kut prskanja uzrokovat će pretjerano stvaranje maglice boje, a time i nejednoliku površinu.

- Postupak prskanja završite izvan površine za prskanje.







Nikada nemojte posve isprazniti spremnik materijala za prskanje. Ako uzlazna cijev više ne uranja u materijal za prskanje, prekida se mlaz prskanja i nastaje nejednolika površina.

- Nakon stanki ili ponovnog punjenja spremnika (7) provjerite kapicu sapnice (10)/(11)/(12) i kapicu za zrak (2) i po potrebi ih očistite.
- Ako se materijal za prskanje taloži na kapici za zrak (2) ili na kapici sapnice, očistite sastavne dijelove isporučenom četkom za čišćenje (28) ili običnom četkom za pranje.

Namještanje slike mlaza (vidjeti sliku I)

▶ **Nikada nemojte pritisnuti prekidač (5) dok namještate kapicu za zrak (2).**

- Okrenite kapicu za zrak (2) u željeni položaj.



Kapica za zrak	Mlaz prskanja	Primjena
		Vodoravni plosnati mlaz za vertikalni smjer rada
		Okomiti plosnati mlaz za horizontalni smjer rada
		Okrugli mlaz za kutove, rubove i teško dostupna mjesta

Namještanje količine materijala za prskanje (vidjeti sliku J)

(PAINT)Volume)

- Okrenite kotačić za namještanje (4) kako biste namjestili željenu količinu materijala za prskanje: stupnjevi 1/2/3: primjena „drvo/lazura/lak“, stupnjevi 4/5: primjena „zid“.
- Počnite s probnim prskanjem na stupnju 1 i povećavajte količinu materijala za prskanje sve dok ne postignete željenu sliku mlaza. Ako ne postignete zadovoljavajuću sliku mlaza, razrijedite materijal za prskanje u koracima od 5 % (vidi „Priprema materijala za prskanje“, Stranica 280).

Napomena: Intenzitet nanošenja boje jako ovisi o brzini kretanja.

Količina materijala za prskanje	Namještanje	
Previše materijala za prskanje na površini za prskanje	Količina materijala za prskanje mora se smanjiti. – Namjestite za jedan stupanj manje.	
Premalo materijala za prskanje na površini za prskanje	Količina materijala za prskanje mora se povećati. – Namjestite za jedan stupanj više.	

Namještanje količine zraka (vidjeti sliku D)

(AIRVolume)

- Okretanjem tipke s reguliranjem količine zraka **(25)** namjestite odgovarajući slučaj primjene kako biste namjestili ispravnu količinu zraka i tlak za korištenje materijal za prskanje.

Počnite na minimumu/slučaj primjene „drvo/lazura“.

Namještanje slučaja primjene

Rijedak materijal za prskanje Gust materijal za prskanje

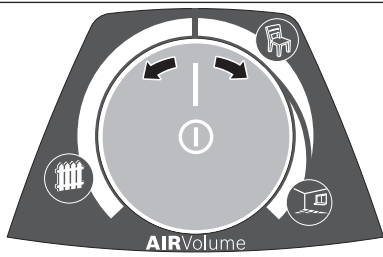

Slučaj primjene „drvo/lazura“

Slučaj primjene „drvo/lak“

Slučaj primjene „zid“

Unutar slučaja primjene mogu se kontinuirano regulirati količina zraka i tlak.

Prejaka maglica boje:

Količina zraka mora se smanjiti.

- Okrenite tipku s reguliranjem količine zraka **(25)** ulijevo.

Pregrubo raspršivanje:

Količina zraka mora se povećati.

- Okrenite tipku s reguliranjem količine zraka **(25)** udesno.

Vlaženje tapeta

Za lakše skidanje starih tapeta možete tapete poprskati toplom vodom (maks. 55 °C). U tu svrhu koristite sivu kapicu sapnice **(11)**.

Radne stanke i transport (vidjeti slike K–L)

Za jednostavniji transport sustava za fino prskanje na baznoj jedinici je montirana ručka za nošenje **(23)**.

Na donjoj strani bazne jedinice **(22)** su postavljeni kotačići. Tijekom rada baznu jedinicu možete vući za sobom držeći za crijevo za zrak **(20)**.

Tijekom radnih stanki pištolj za prskanje **(1)** možete odložiti na ravnu radnu površinu. Materijal za prskanje ne može iscuriti.

- ▶ **Pištolj za prskanje napunjen materijalom za prskanje uvijek odložite tako da stoji uspravno na ravnoj površini.** Iz vodoravno položenog pištolja za prskanje može iscuriti materijal za prskanje.

Održavanje i servisiranje

Održavanje i čišćenje

- ▶ **Prije svih radova na električnom alatu izvucite mrežni utikač iz utičnice.**
- ▶ **Električni alat i otvore za hlađenje održavajte čistima kako bi se moglo dobro i sigurno raditi.**

Ako je potrebna zamjena priključnog kabela, tada je treba provesti u **Bosch** servisu ili u ovlaštenom servisu za **Bosch** električne alate kako bi se izbjeglo ugrožavanje sigurnosti.

- ▶ **Odmah nakon svake uporabe temeljito očistite pojedinačne dijelove sustava za fino prskanje, posebno sve dijelove koji dolaze u dodir s bojom.** Stručno čišćenje je preduvjet za besprijekoran i siguran rad pištolja za prskanje. U slučaju manjkavog ili nestručnog čišćenja, jamstveni zahtjevi se ne prihvaćaju.

Čišćenje nakon uporabe boja na bazi vode (vidjeti sliku M)

Uvijek očistite pištolj za prskanje i spremnik materijala za prskanje toplom vodom.

Sapnice i otvore za zrak pištolja za prskanje nikada ne čistite oštrim predmetima.

- Isključite baznu jedinicu **(22)** i skinite crijevo za zrak **(20)** s pištolja za prskanje **(1)**.
- Odvojite spremnik **(7)** od pištolja za prskanje **(1)**. Držite spremnik **(7)** ispod uzlazne cijevi **(17)** i pritisnite prekidač **(5)** pištolja za prskanje kako bi materijal za prskanje mogao poteći natrag u spremnik.
- Potpuno ispraznite spremnik **(7)**. Materijal za prskanje može se čuvati u hermetički zatvorenom spremniku za boju za daljnju uporabu. U tu svrhu upotrijebite npr. rezervni spremnik **(8)** s poklopcem ili originalni spremnik materijala za prskanje.
- Očistite spremnik **(7)**.
- Demontirajte uzlaznu cijev **(17)** s brtvom spremnika **(16)** i dobro je isperite. Ponovno pričvrstite uzlaznu cijev **(17)** s brtvom spremnika **(16)** na pištolj za prskanje.
- Spremnik **(7)** napunite toplom vodom te ga ponovno pričvrstite na pištolj za prskanje **(1)**.

- Ponovno priključite crijevo za zrak **(20)** na pištolj za prskanje **(1)**.
- Prskajte sve dok ne počne izlaziti samo čista voda. Eventualno ponovno napunite spremnik toplom vodom.
- Skinite crijevo za zrak **(20)** s bazne jedinice **(22)** kao i pištolja za prskanje **(1)**.
- Po potrebi očistite baznu jedinicu vlažnom krpom i zatim uklonite baznu jedinicu **(22)** i crijevo za zrak **(20)** iz neposredne okoline čišćenja.
- Skinite završnu maticu **(3)**, kapicu za zrak **(2)**, korištenu kapicu sapnice **(10)/(11)/(12)** i uzlaznu cijev **(17)** s brtvom spremnika **(16)**.
- U posudi s toplom vodom očistite sve dijelove koji dolaze u dodir s bojom četkom za čišćenje **(28)** ili običnom četkom za pranje. Očistite i kanal za boju **(19)** pištolja za prskanje **(1)**.
- Provjerite da na uzlaznoj cijevi **(17)** s brtvom spremnika **(16)** nema materijala za prskanje i da nije oštećena.
- Očistite otvor za odzračivanje **(18)** četkom za čišćenje **(28)**.
- Po potrebi temeljito očistite sito za punjenje **(13)** toplom vodom.
- Očistite spremnik **(7)** i pištolj za prskanje **(1)** s vanjske strane vlažnom krpom.
- Prije sastavljanja sve dijelove pažljivo osušite.
- Sustav za fino prskanje ponovno montirajte obrnutim redoslijedom. Ponovno pomaknite brtvu spremnika **(16)** prema gore u utor uzlazne cijevi **(17)**. Uvjerite se da je brtva spremnika točno pozicionirana u utoru uzlazne cijevi kako bi pištolj za prskanje bio ispravno zabrtvljen. Pazite na to da uzlaznu cijev **(17)** ponovno pomaknete do graničnika na kanal za boju **(19)**.

Čišćenje nakon uporabe boja na bazi otapala (vidjeti sliku M)

Pištolj za prskanje i spremnik materijala za prskanje uvijek čistite odgovarajućim razrjeđivačem za korišteni materijal za prskanje.

Sapnice i otvore za zrak pištolja za prskanje nikada ne čistite oštrim predmetima.

Tijekom čišćenja s otapalima ili bojama na bazi otapala nosite odgovarajuće rukavice.

- Isključite baznu jedinicu **(22)** i skinite crijevo za zrak **(20)** s pištolja za prskanje **(1)**.
- Po potrebi očistite baznu jedinicu krpom namočenom u razrjeđivač i zatim uklonite baznu jedinicu **(22)** i crijevo za zrak **(20)** iz neposredne okoline čišćenja.
- Odvojite spremnik **(7)** od pištolja za prskanje **(1)**. Držite spremnik **(7)** ispod uzlazne cijevi **(17)** i pritisnite prekidač **(5)** pištolja za prskanje kako bi materijal za prskanje mogao poteći natrag u spremnik.
- Potpuno ispraznite spremnik **(7)**. Materijal za prskanje može se čuvati u hermetički

- zatvorenom spremniku za boju za daljnju uporabu. U tu svrhu upotrijebite npr. rezervni spremnik **(8)** s poklopcem ili originalni spremnik materijala za prskanje.
- Očistite spremnik **(7)**.
- Demontirajte uzlaznu cijev **(17)** s brtvom spremnika **(16)** i dobro je isperite. Ponovno pričvrstite uzlaznu cijev **(17)** s brtvom spremnika **(16)** na pištolj za prskanje.
- Spremnik **(7)** napunite do polovice otapalom te ga ponovno pričvrstite na pištolj za prskanje **(1)**.
- Više puta protresite pištolj za prskanje. Pritom pazite da ne raspršite razrjeđivač. **Postoji opasnost od eksplozije.**
- Odvojite spremnik **(7)** od pištolja za prskanje **(1)** i potpuno ga ispraznite u kantu za materijal koja se može zatvoriti.
- Skinite završnu maticu **(3)**, kapicu za zrak **(2)**, korištenu kapicu sapnice **(10)/(11)/(12)** i uzlaznu cijev **(17)** s brtvom spremnika **(16)**.
- U posudi s razrjeđivačem očistite sve dijelove koji dolaze u dodir s bojom četkom za čišćenje **(28)** ili običnom četkom za pranje. Očistite i kanal za boju **(19)** pištolja za prskanje **(1)**.
- Provjerite da na uzlaznoj cijevi **(17)** s brtvom spremnika **(16)** nema materijala za prskanje i da nije oštećena. Po potrebi još jednom očistite brtvu spremnika **(16)** razrjeđivačem.
- Očistite otvor za odzračivanje **(18)** četkom za čišćenje **(28)**.
- Po potrebi temeljito očistite sito za punjenje **(13)** razrjeđivačem.
- Očistite spremnik **(7)** i pištolj za prskanje **(1)** s vanjske strane krpom namočenom u razrjeđivač.
- Prije sastavljanja sve dijelove pažljivo osušite.
- Sustav za fino prskanje ponovno montirajte obrnutim redoslijedom. Ponovno pomaknite brtvu spremnika **(16)** prema gore u utor uzlazne cijevi **(17)**. Uvjerite se da je brtva spremnika točno pozicionirana u utoru uzlazne cijevi kako bi pištolj za prskanje bio ispravno zabrtvljen. Pazite na to da uzlaznu cijev **(17)** ponovno pomaknete do graničnika na kanal za boju **(19)**.

Čišćenje filtra zraka (vidjeti sliku N)

Filter zraka **(30)** se mora povremeno čistiti. Ako je filter zraka jako zaprljan, mora se zamijeniti.

- Otvorite poklopac filtra zraka **(29)**.
- Izvadite filter zraka **(30)**.
- Lagano zaprljan: Protresite filter zraka **(30)**.
ili
Jako zaprljan: Očistite filter zraka **(30)** pod mlazom vode i zatim ga ostavite da se dobro osuši kako bi se spriječilo nastajanje

plijesni.
ili

Zamijenite filter zraka **(30)**.

- Ponovno umetnite filter zraka.
- Ponovno zatvorite poklopac filtra zraka **(29)**.
- **Nikada ne radite sa sustavom za fino prskanje bez filtra zraka.** Čestice prljavštine mogu dospjeti u motorni prostor i oštetiti ga.

Zbrinjavanje materijala

Onečišćeni razrjeđivač, ostaci materijala za prskanje i eventualno ostaci razrjeđivača moraju se propisno zbrinuti

Uklanjanje smetnji

Smetnja	Uzrok	Pomoć
Materijal za prskanje ne pokriva pravilno	Količina materijala za prskanje je premala	Okrenite kotačić za namještanje (4) u smjeru stupnja 5
	Prevelika udaljenost do površine za prskanje	Smanjite udaljenost za prskanje
	Premala količina materijala za prskanje na površini za prskanje, rijetko raspršena po površini za prskanje	Češće prskajte po površini za prskanje
	Materijal za prskanje je pregust	Ponovno razrijedite materijal za prskanje i provedite probno prskanje
Materijal za prskanje teče nakon nanošenja	Nanesena prevelika količina materijala za prskanje	Okrenite kotačić za namještanje (4) u smjeru stupnja 1
	Premala udaljenost do površine za prskanje	Povećajte udaljenost za prskanje
	Materijal za prskanje je prerijedak	Dodajte originalni materijal za prskanje
	Prečesto se prska po istom mjestu	Skinite boju i kod drugog pokušaja prskanja ne prskajte prečesto po istom mjestu
Pregrubo raspršivanje	Prevelika količina materijala za prskanje	Okrenite kotačić za namještanje (4) u smjeru stupnja 1
	Premala količina zraka	Okrenite tipku s reguliranjem količine zraka (25) udesno
	Bijela kapica sapnice (10) je montirana (prevelik promjer sapnice)	Montirajte sivu kapicu sapnice (11) ili crnu kapicu sapnice (12)
	Igla sapnice (15) je zaprljana	Očistite iglu sapnice
	Materijal za prskanje je pregust	Ponovno razrijedite materijal za prskanje i provedite probno prskanje
	Filter zraka (30) je jako zaprljan	Zamijenite filter zraka
Prejaka maglica boje	Nanesena prevelika količina materijala za prskanje	Okrenite kotačić za namještanje (4) u smjeru stupnja 1
	Prevelika količina zraka	Okrenite tipku s reguliranjem količine zraka (25) ulijevo
	Prevelika udaljenost do površine za prskanje	Smanjite udaljenost za prskanje
Mlaz prskanja pulsira	Premala količina materijala za prskanje u spremniku	Dopunite materijal za prskanje
	Začepljen otvor za odzračivanje (18) na uzlaznoj cijevi (17)	Očistite uzlaznu cijev i otvor za odzračivanje
	Nepričvršćena uzlazna cijev (17)	Uzlaznu cijev gurnite do kraja u kanal za boju (19)

na ekološki prihvatljiv način. Pridržavajte se uputa za zbrinjavanje od strane proizvođača i važećih propisa za zbrinjavanje posebnog otpada.

Kemikalije štetne za okoliš ne smiju dospjeti u tlo, u podzemne vode ili u vodene površine. Kemikalije štetne za okoliš ne izlijevajte u kanalizaciju!

Skladištenje

- Prije skladištenja sustava za fino prskanje temeljito očistite sustav za fino prskanje i prije sastavljanja sve dijelove pažljivo osušite.

Smetnja	Uzrok	Pomoć
	Brtva spremnika (16) nije pozicionirana ili nije ispravno pozicionirana u utoru uzlazne cijevi (17)	Brtvu spremnika točno montirajte u utor uzlazne cijevi
	Labavi dosjed kapice sapnice (10)/(11)/(12)	Zategnite kapicu sapnice
	Filtar zraka (30) je jako zaprljan	Zamijenite filtara zraka
	Materijal za prskanje je pregust	Ponovno razrijedite materijal za prskanje i provedite probno prskanje
Materijal za prskanje kapla na kapici sapnice	Taloženje materijala za prskanje na kapici sapnice (10)/(11)/(12) , igli sapnice (15) i kapici za zrak (2)	Očistite kapicu sapnice, iglu sapnice i kapicu za zrak
	Labavi dosjed kapice sapnice (10)/(11)/(12)	Zategnite kapicu sapnice
Na kapici sapnice ne izlazi materijal za prskanje	Bazna jedinica je isključena	Pritisnite tipku za uključivanje/isključivanje (25)
	Nema uspostave tlaka u spremniku (7) jer nije zatvoren do kraja	Okrećite spremnik (7) u smjeru simbola zatvaranje sve dok se prsten za zatvaranje (6) čujno ne uglati
	Nepričvršćena uzlazna cijev (17)	Uzlaznu cijev gurnite do kraja u kanal za boju (19)
	Igla sapnice (15) je začepljena	Očistite iglu sapnice
	Uzlazna cijev (17) je začepljena	Očistite uzlaznu cijev
	Začepljen otvor za odzračivanje (18) na uzlaznoj cijevi (17)	Očistite uzlaznu cijev i otvor za odzračivanje
	Brtva spremnika (16) nedostaje ili je oštećena	Gurnite (novu) brtvu spremnika preko uzlazne cijevi u utor
	Materijal za prskanje je pregust	Ponovno razrijedite materijal za prskanje i provedite probno prskanje
	Materijal za prskanje je zaprljan (grudice boje)	Pištolj za prskanje potpuno ispraznite i očistite; materijal za prskanje kod punjenja ulijte kroz sito za punjenje (13)

Servisna služba i savjeti o uporabi

Naša servisna služba će odgovoriti na vaša pitanja o popravku i održavanju vašeg proizvoda, kao i o rezervnim dijelovima. Crteže u rastavljenom obliku i informacije o rezervnim dijelovima možete naći i na našoj adresi:

www.bosch-pt.com

Tim Bosch savjetnika o uporabi rado će odgovoriti na vaša pitanja o našim proizvodima i njihovom priboru.

U slučaju upita ili naručivanja rezervnih dijelova, molimo vas obavezno navedite 10-znamenasti kataloški broj s tipske pločice proizvoda.

Hrvatski

Robert Bosch d.o.o PT/SHR-BSC
Kneza Branimira 22
10040 Zagreb
Tel.: +385 12 958 051
Fax: +385 12 958 050
E-Mail: RBKN-bsc@hr.bosch.com
www.bosch.hr

Ostale adrese servisa možete pronaći na:

www.bosch-pt.com/serviceaddresses

Zbrinjavanje

Pištolj za prskanje, električnu jedinicu, pribor i ambalažu treba dovesti na ekološki prihvatljivo recikliranje.



Električne alate ne bacajte u kućni otpad!

Samo za zemlje EU:

Sukladno europskoj Direktivi 2012/19/EU za električne i elektroničke stare uređaje električni alati, koji više nisu uporabivi, moraju se odvojeno sakupljati i dovesti na ekološki prihvatljivo recikliranje.

U slučaju nepravilnog zbrinjavanja električni i elektronički stari uređaji mogu imati štetne učinke na okoliš i ljudsko zdravlje zbog moguće prisutnosti opasnih tvari.

Eesti

Ohutusnõuded

Üldised ohutusnõuded elektriliste tööriistade kasutamisel

⚠ HOIATUS Lugege läbi kõik tööriistaga kaasas olevad ohutusnõuded ja juhised

ning tutvuge kõigi jooniste ja spetsifikatsioonidega.

Ohutusnõuete ja juhiste eiramise tagajärjeks võib olla elektrilöökk, tulekahju ja/või rasked vigastused.

Hoidke kõik ohutusnõuded ja juhised edasiseks kasutamiseks hoolikalt alles.

Ohutusnõuetes sisalduv mõiste "elektriline tööriist" käib nii vooluvõrku ühendatud (juhtmega) elektriliste tööriistade kui ka akutoitega (juhtmeta) elektriliste tööriistade kohta.

Ohutusnõuded tööpiirkonnas

- ▶ **Hoidke tööpiirkond puhas ja hästi valgustatud.** Korrastamata või valgustamata töökoht võib põhjustada õnnetusi.
- ▶ **Ärge kasutage elektrilist tööriista plahvatusohtlikus keskkonnas, kus leidub tuleohtlikke vedelikke, gaase või tolmu.** Elektrilistest tööriistadest lööb sademeid, mis võivad tolmu või auru süüdata.
- ▶ **Elektrilise tööriista kasutamise ajal hoidke lapsed ja teised inimesed töökohast eemal.** Kui teie tähelepanu juhitakse kõrvale, võib seade teie kontrolli alt väljuda.

Elektriohutus

- ▶ **Elektrilise tööriista pistik peab pistikupessa sobima. Pistiku kallal ei tohi teha mingeid muudatusi. Ärge kasutage kaitsemaandusega elektriliste tööriistade puhul adapterpistikuid.** Muutmata pistikud ja sobivad pistikupesad vähendavad elektrilöögi ohtu.
- ▶ **Vältige kehalist kontakti maandatud pindadega, näiteks torude, radiaatorite, pliitide ja külmikutega.** Kui Teie keha on maandatud, on elektrilöögi oht suurem.
- ▶ **Kaitske elektrilist tööriista vihma ja niiskuse eest.** Kui elektrilisse tööriista on sattunud vett, on elektrilöögi oht suurem.
- ▶ **Ärge kasutage toitejuhet otstarbel, milleks see ei ole ette nähtud. Ärge kasutage toitejuhet elektrilise tööriista kandmiseks, ülesriputamiseks või pistiku pistikupesast väljatõmbamiseks. Kaitske toitejuhet kuumuse, õli, teravate servade ja seadme liikuvate osade eest.** Kahjustatud või keerduläinud toitejuhtmed suurendavad elektrilöögi ohtu.
- ▶ **Kui töotate elektrilise tööriistaga vabas õhus, kasutage ainult pikendusjuhtmeid, mis on ette nähtud kasutamiseks ka välistingimustes.** Välistingimustes kasutamiseks sobiva pikendusjuhtme kasutamine vähendab elektrilöögi ohtu.
- ▶ **Kui elektrilise tööriista kasutamine niiskes keskkonnas on vältimatu, kasutage**

rikkevoolukaitselüliti. Rikkevoolukaitselüliti kasutamine vähendab elektrilöögi ohtu.

Inimeste turvalisus

- ▶ **Olge tähelepanelik, jälgige, mida teete, ning toimige elektrilise tööriistaga töötades kaalutletult. Ärge kasutage elektrilist tööriista, kui olete väsinud või uimaste, alkoholi või ravimite mõju all.** Hetkeline tähelepanematus seadme kasutamisel võib põhjustada tõsiseid vigastusi.
 - ▶ **Kandke isikukaitsevahendeid. Kandke alati kaitseprille.** Elektrilise tööriista tüübile ja kasutusala vastavate isikukaitsevahendite, näiteks tolumumaski, libisemiskindlate turvajalatsite, kaitsekiivri või kuulmiskaitsevahendite kasutamine vähendab vigastuste ohtu.
 - ▶ **Vältige elektrilise tööriista soovimatut käivitamist. Enne pistiku ühendamist pistikupessa, aku ühendamist seadme külge, seadme ülestõstmist ja kandmist veenduge, et elektriline tööriist on välja lülitatud.** Kui hoiate elektrilise tööriista kandmisel sõrme lülilil või ühendate vooluvõrku sisselülitatud seadme, võivad tagajärjeks olla õnnetused.
 - ▶ **Enne elektrilise tööriista sisselülitamist eemaldage tööriista küljest reguleerimis- ja mutrivõtmed.** Seadme pöörleva osa küljes olev reguleerimis- või mutrivõti võib põhjustada vigastusi.
 - ▶ **Vältige ebatavalist töösensidit. Võtke stabiilne töösensid ja hoidke kogu aeg tasakaalu.** Nii saate elektrilist tööriista ootamatutes olukordades paremini kontrollida.
 - ▶ **Kandke sobivat rõivastust. Ärge kandke laiu riideid ega ehteid. Hoidke juuksed ja rõivad seadme liikuvatest osadest eemal.** Liiga avarad riided, ehted või pikad juuksed võivad sattuda seadme liikuvate osade vahele.
 - ▶ **Kui on võimalik paigaldada tolmueemaldus- ja tolmutõrke seadiseid, veenduge, et need on seadmega ühendatud ja et neid kasutatakse õigesti.** Tolmueemaldusseadise kasutamine vähendab tolmust põhjustatud ohte.
 - ▶ **Ärge muutuge tööriista sagedasest kasutamisest hooletuks ja ärge eirake ohutusnõudeid.** Hooletus võib sekundi murdosa jooksul kaasa tuua raskeid vigastusi.
- #### Elektriliste tööriistade hoolikas käsitsemine ja kasutamine
- ▶ **Ärge koormake seadet üle. Kasutage konkreetse töö tegemiseks ette nähtud elektrilist tööriista.** Sobiva elektrilise tööriistaga töötate ettenähtud jõudluspiirides efektiivsemalt ja ohutumalt.
 - ▶ **Ärge kasutage elektrilist tööriista, mida ei saa lülitist sisse ja välja lülitada.** Elektriline tööriist, mida ei ole enam võimalik lülitist sisse ja välja lülitada, on ohtlik ning tuleb parandada.
 - ▶ **Tõmmake pistik pistikupesast välja ja/või eemaldage seadmest aku, kui see on eemaldatav, enne seadme reguleerimist, tarvikute vahetamist ja seadme**

ärapanekut. See ettevaatusabinõu väldib elektrilise tööriista soovimatut käivitamist.

- ▶ **Kasutusvälisel ajal hoidke elektrilisi tööriistu lastele kättesaamatus kohas ja ärge laske seadet kasutada isikutel, kes seadet ei tunne või pole lugenud käesolevaid juhiseid.** Asjatundmatute isikute käes on elektrilised tööriistad ohtlikud.
- ▶ **Hoolidage elektrilisi tööriistu ja tarvikuid nõuetekohaselt. Kontrollige, kas seadme liikuvad osad töötavad veatult ega kiildu kiini ning veenduge, et seadme detailid ei ole murdunud või kahjustatud määral, mis mõjutab seadme töökindlust. Laske kahjustatud detailid enne seadme kasutamist parandada.** Paljude õnnetuste põhjuseks on halvasti hooldatud elektrilised tööriistad.
- ▶ **Hoidke lõiketarvikud teravad ja puhtad.** Hoolikalt hooldatud, teravate lõikeservadega lõiketarvikud kiiluvad harvemini kinni ja neid on lihtsam juhtida.
- ▶ **Kasutage elektrilist tööriista, lisavarustust, tarvikuid jne vastavalt käesolevatele juhistele, võttes arvesse töötingimusi ja teostatava töö iseloomu.** Elektriliste tööriistade nõuetevastane kasutamine võib põhjustada ohtlikke olukordi.
- ▶ **Hoidke käepidemed ja haardepinnad kuiva ja puhtana ning vabana õlist ja määrdeainetest.** Libedad käepidemed ja haardepinnad ei luba tööriista ohutult käsitseda ja ootamatutes olukordades kontrolli all hoida.

Teenindus

- ▶ **Laske elektrilist tööriista parandada ainult kvalifitseeritud spetsialistidel, kes kasutavad originaalvaruosi.** Nii tagate seadme püsivalt ohutu töö.

Ohutusnõuded peenpihustussüsteemide kasutamisel

- ▶ **Hoidke töökoht puhtana, hästi valgustatuna ja vaba värvi- ja lahustimahutitest, lappidest ja muudest põlevatest materjalidest.** Valitseb isesüttimise oht. Hoidke töökorras tulekustutid või kustutusseadmed alati kasutusvalmis.
- ▶ **Kandke pihustamise ajal hoolt hea ventilatsiooni ja kogu ruumis piisava värskes õhu eest.** Aurustuvad põlevad lahustid loovad plahvatusohtliku keskkonna.

- ▶ **Ärge pihustage seadmega aineid ja ärge puhastage seadet ainetega, mille leekpunkt on madalam kui 55 °C. Kasutage vesialuselisi aineid, raskesti lenduvaid süsivesinikke või teisi sarnaseid aineid.** Kergesti lenduvad lahustid tekitavad plahvatusohtliku keskkonna.
- ▶ **Ärge pihustage tuleallikate, näiteks staatiliste sädemete, lahtise leegi, süüteleegi, kuumade esemete, mootorite, sigarettide läheduses, samuti elektrijuhtmete ühendamisest või lahutamisest või lülitate käsitlemisest tekkivate sädemete läheduses.** Taolised sädemed võivad põhjustada ümbritseva keskkonna süttimise.
- ▶ **Ärge pihustage materjale, mille puhul te ei tea, kas need võivad olla ohtlikud.** Tundmatud ained võivad tekitada ohtlikke olukordi.
- ▶ **Ärge pihustage keeva vett. Pihustage üksnes sooja vett (max 55 °C) ilma keemiliste lisanditeta.**
- ▶ **Kandke pihustamise ajal või kemikaalide käsitlemisel lisaks isikukaitsevahendeid, nagu vastavad kaitsekindad, ja kaitsemaskid ja hingamisteede kaitsemaskid.** Tingimustele vastava kaitsevarustuse kandmine vähendab kokkupuudet ohtlike ainetega.



- ▶ **Pöörake tähelepanu pihustatava materjali võimalikele ohtudele. Järgige pakendil olevaid märgiseid või pihustatava toote tootja esitatud teavet, sealhulgas nõuet kasutada isikukaitsevahendeid.** Tuleohtu ning toksilistest, kantserogeenestest jms ainetest põhjustatud ohtude vältimiseks järgige tootja juhiseid.
- ▶ **Hoidke võrgukaabli pistik ja pihustussüsteemi lülitinupp värvist ja muudest vedelikest puhtana. Ärge kunagi hoidke toe saamiseks kinni kaabli pistikühendustest.** Eeskirjade täitmatajätmise tagajärjeks võib olla elektrilöökk.
- ▶ **Ärge jätke lapsi järelevalveta.** Seeläbi tagate, et lapsed ei hakka värvipüstoliga mängima.

Sümbolid

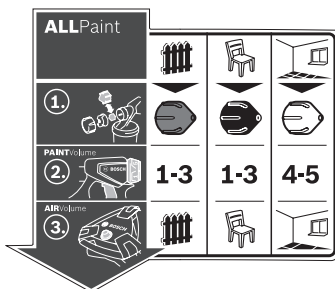

Peenpihustussüsteemi käsitsemist selgitav kleebis asub põhiüksusel. Sümbolite õige tõlgendamine aitab teil peenpihustussüsteemi kiiremini ja ohutumalt käsitseda.

Sümbolid ja nende tähendus

Põhjalik kirjeldus

Sümbolid ja nende tähendus	Põhjalik kirjeldus		
	<p>Kasutusviis „Puit/peits“: peitside ja kruntide pihustamine</p>	<p>Kasutusviis „Puit/lakk“: lahustit sisaldavate ja veega vedeldatavate emailvärvide, peitside, läbipaistvate lakkide ja õlide pihustamine</p>	<p>Kasutusviis „Sein“: dispersioon- ja lateksvärvide pihustamine</p> <p>(vaadake „Nõuetekohane kasutamine“, Lehekülj 289)</p>
<p>1.</p>	<p>Kasutusviisi „Puit/peits“ jaoks valige hall düüsikübar (11)</p>	<p>Kasutusviisi „Puit/lakk“ jaoks valige must düüsikübar (12)</p>	<p>Kasutusviisi „Sein“ jaoks valige valge düüsikübar (10)</p> <p>(vaadake „Düüsikübara vahetamine (vt jooniseid B1–B2)“, Lehekülj 290)</p>
<p>2.</p>	<p>1-3</p> <p>Kasutusviisi „Puit/peits“ jaoks seadke seaderattaga (4) aste 1, 2 või 3</p>	<p>1-3</p> <p>Kasutusviisi „Puit/lakk“ jaoks seadke seaderattaga (4) aste 1, 2 või 3</p>	<p>4-5</p> <p>Kasutusviisi „Sein“ jaoks seadke seaderattaga (4) aste 4 või 5</p> <p>(vaadake „Pihustatava materjali hulga seadmine (vt jn J)“, Lehekülj 292)</p>
<p>3.</p>	<p>Seadke kasutusviisi „Puit/peits“ õhuvoolu regulaatoriga (25)</p>	<p>Seadke kasutusviisi „Puit/lakk“ õhuvoolu regulaatoriga (25)</p>	<p>Seadke kasutusviisi „Sein“ õhuvoolu regulaatoriga (25)</p> <p>(vaadake „Õhuvoolu seadmine (vt jn D)“, Lehekülj 292)</p>

Toote kirjeldus ja kasutusjuhend



Lugege läbi kõik ohutusnõuded ja juhised.

Ohutusnõuete ja juhiste eiramine võib kaasa tuua elektrilöögi, tulekahju ja/või raskeid vigastusi.

Pange tähele kasutusjuhendi esiosas olevaid jooniseid.

Nõuetekohane kasutamine

Elektriline tööriist on ette nähtud kõigi kasutusel olevate värvide pihustamiseks: dispersiooni- ja lateksvärvid (seinavärvid), lahusteid sisaldavad ja veega vedeldatavad (soovitatud) lakvärvid, lasuurvärvid, kruntvärvid, immutusained, läbipaistvad lakid (ALLPaint), õlid ja vesi.

Elektriline tööriist ei sobi leeliste, peitside, hapet sisaldavate pinnakatteainete, desinfitseerimisvahendite, taimekaitsevahendite ja fassaadivärvide töötlemiseks.

Kujutatud komponendid

Seadme osade numeratsiooni aluseks on jooniste leheküljel toodud numbrid.

- (1) Pihustuspüstol
- (2) Õhukübar
- (3) Ülemutter
- (4) Pihustatava materjali hulga seaderatas
- (5) Juhtlülit
- (6) Lukustusrõngas
- (7) Pihustatava materjali mahuti
- (8) Varumahuti pihustatava aine jaoks
- (9) Voolikuliitmik (pihustuspüstol)
- (10) Düüsikübar (valge: kasutusviisiks „Sein“)
- (11) Düüsikübar (hall: kasutusviisiks „Puit/peits“)
- (12) Düüsikübar (must: kasutusviisiks „Puit/emaivärv“)
- (13) Täitesõel
- (14) Ümbervalamisämber^{a)}
- (15) Düüsinõel
- (16) Mahuti tihend
- (17) Tõusutoru
- (18) Õhueemaldusava
- (19) Värvikanal
- (20) Õhuvoolik
- (21) Bajonettkinnitus
- (22) Põhiüksus
- (23) Kandesang
- (24) Hoideklamber
- (25) Õhuvooluregulaatoriga sisse-/väljalülitusnupp
- (26) Voolikuliitmik (põhiüksus)
- (27) Lisavarustuse pesa
- (28) Puhastushari
- (29) Õhufiltri kate

(30) Õhufilter

- a) Tarnekomplekt ei sisalda kõiki kasutusjuhendis olevatel joonistel kujutatud või kasutusjuhendis nimetatud lisatarvikuid. Lisatarvikute täieliku loetelu leiate meie lisatarvikute kataloogist.

Tehnilised andmed

Peenpihustussüsteem	PFS 5000 E	
Tootenumber		3 603 B07 2..
Nimisisendvõimsus	W	1200
Pihustussjõudlus	ml/min	500
Ajakulu 3 m ² värvi pealekandmiseks	min	1
Pihustatava materjali mahuti maht	ml	1000
Õhuvooliku pikkus	m	4
Kaal	kg	4,9
EPTA-Procedure 01:2014 järgi		
Kaitseklass		□ / II

Andmed kehtivad nimipingel [U] 230 V. Teistsuguste pingete ja kasutusriigis spetsiifiliste mudelite puhul võivad toodud andmed varieeruda.

Andmed müra/vibratsiooni kohta

Müratase mõõdetud kooskõlas standardiga **EN 62841-1**.

Seadme A-filtriga korrigeeritud müratase on üldjuhul:

84 dB(A); helivõimsuse tase **95 dB(A)**. Mõõtemääramatus **K = 3 dB**.

Kasutage kuulmiskaitsevahendeid!

Vibratsiooni koguväärtused a_{H} (kolme suuna vektorsumma) ja mõõtemääramatus **K**, määratud vastavalt **EN 62841-1**: $a_{\text{H}} < 2,5 \text{ m/s}^2$, $K = 1,5 \text{ m/s}^2$

Selles juhendis toodud vibratsioonitaseme ja mürapäästu väärtused on mõõdetud standardset mõõtemetodit kasutades ja neid saab kasutada elektriliste tööriistade omavaheliseks võrdlemiseks. Need sobivad ka vibratsioonitaseme ja mürapäästu esialgseks hindamiseks.

Toodud vibratsioonitaseme ja mürapäästu väärtused on iseloomulikud elektrilise tööriista põhiliste rakenduste korral. Kui aga elektrilist tööriista kasutatakse muudes rakendustes, muude vahetatavate tööriistadega või ebapiisavalt hooldades, võivad vibratsioonitaseme ja mürapäästu väärtused nendest erineda. See võib kogu tööaja vibratsioonitaset ja mürapäästu tunduvalt suurendada.

Vibratsioonitaseme ja mürapäästu täpseks hindamiseks tuleb arvesse võtta ka aega, mil seade on välja lülitatud või mil seade on küll sisse lülitatud, kuid tegelikult tööle rakendamata. See võib kogu tööaja vibratsioonitaset ja mürapäästu tunduvalt vähendada.

Rakendage kasutaja kaitsmiseks vibratsiooni mõju eest täiendavaid kaitsemeetmeid, nagu näiteks: elektrilise tööriista ja vahetatavate tööriistade hooldus, kätesoojendus, töökorraldus.

Paigaldus

- ▶ Enne mistahes tööde teostamist elektrilise tööriista kallal tõmmake pistik pistikupesast välja.
- ▶ Kontrollige, et pihustuspüstoli ja põhiüksuse montaažil on paigaldatud kõik tihenduselemendid. Vaid nii on tagatud peenpihustussüsteemi talitlus ja tööohutus.

Õhuvooliku ühendamine (vt jooniseid A1–A3)

- Avage hoidepannal (24) ja kerige kogu õhuvoolik (20) põhiüksuselt (22) maha.

Ühenduskoht põhiüksusel:

- Ühendage õhuvooliku bajonettkinnitus (21) vastavalt noolemärgistustele kindlalt põhiüksuse ühenduskoha (26) väljalõigetega.
- Keerake bajonettkinnitust veerand pööret päripäeva.

Ühenduskoht pihustuspüstolil:

- Ühendage õhuvooliku teine bajonettkinnitus (21) vastavalt noolemärgistustele kindlalt pihustuspüstoli ühenduskoha (9) väljalõigetega.
- Keerake bajonettkinnitust veerand pööret päripäeva.

Suunis: Eemaldage enne pihustatava materjaliga täitmist õhuvoolik (20) (keerake bajonettkinnitust (21) veerand pööret vastupäeva; tõmmake bajonettkinnitust (21) ühenduskohast (9) välja).

Düüsikübara vahetamine (vt jooniseid B1–B2)

Pihustussüsteemi tarnekomplekti kuulub kolm otsakut:

	Düüsikübar		
	(10)	(11)	(12)
Värv	valge	hall	must
Tarneolek	paigaldatud	lisavarustuse pesas (27) hoideklambri (24) all	
Kasutusviis	„Sein“	„Puit/peits“	„Puit/lakk“

Suunis: Kontrollige enne düüsikübara valikut pihustatavat materjali seda segades. Väga vedelat materjali (nt puiduvärv) saab paremini pihustada halli düüsikübaraga (11) või musta düüsikübaraga (12), poolvedelat materjali (nt seinavärv) saab paremini pihustada valge düüsikübaraga (10).

- Düüsikübara vahetamiseks keerake ülemutter (3) maha.
- Tõmmake õhukübar (2) ära.
- Keerake paigaldatud düüsikübar maha.
- Avage hoidepannal (24) ja võtke lisavarustuse pesast (27) soovitud düüsikübar.
- Keerake soovitud düüsikübar pihustuspüstoli keermele.
- Asetage õhukübar (2) düüsikübarale ja pingutage ülemutriga (3).

Töötamine

- ▶ Enne mistahes tööde teostamist elektrilise tööriista kallal tõmmake pistik pistikupesast välja.

Ettevalmistus tööks

- ▶ Pihustustööde tegemine on keelatud veekogude ääres ja naaberpindadel valgala piirkonnas.
- ▶ Värvide, lakkide ja pihustatavate materjalide ostmisel pöörake tähelepanu nende keskkonnasõbralikkusele.

Pinna ettevalmistus

Pihustatav pind peab olema puhas, kuiv ja rasvavaba.

- Siledad pinnad karestage ja eemaldage seejärel lihvimistolm.

Kasutamisel võib pihustusudu määrada kõik katmata pinnad. Seetõttu valmistage pihustatava pinna ümbrus hoolikalt ette:

- Katke hoolikalt kinni pörand, sisustusesemed, ukсед, aknad ning ukse- ja aknaraamid jne. Pörandi katmiseks on soovitatav kasutada nt maalirilausriiet.
- Fikseerige kattematerjal. Ebapiisavalt fikseeritud kattematerjal võib tugeva õhuvoolu tõttu lahti tulla või ära puhutud saada.

- ▶ Katke pistikupesad ja lülitid hoolikalt teibiga kinni.

Katmata pistikupesad ja lülitid võivad põhjustada lühihendust ja suurendavad elektrilöögi riski.

Pihustatava materjali ettevalmistamine

- ▶ Jälgige vedeldamisel seda, et pihustatav materjal ja vedeldusvahend kokku sobiksid. Vale vedeldusvahendi kasutamise korral võivad tekkida klombid, mis pihustuspüstoli ummistavad.
- ▶ Jälgige pihustatava materjali vedeldamisel, et segu leekpunkt oleks pärast vedeldamist jälle kõrgem kui 55 °C. Näiteks lahustit sisaldavate värvide vedeldamine viib leekpunkti madalamaks.
- ▶ Pöörake tähelepanu värvitootja andmetele pihustatavuse kohta, nt tehnilises märke- ja andmelehel. Jälgige, et ei pihustaks värve, mis tootjaandmete järgi ei ole selleks sobivad.
- Segage pihustatav materjal korralikult läbi. Toatemperatuuril pihustatava materjali kasutamine tagab parema pihustuspildi.
- Vajadusel vedeldage pihustatavat materjali. Kui proovipihustamisel ei saada head pihustuspilti, siis võtke ette vedeldamine 5 % suuruste sammudena, kuni optimaalne pihustuspilt on saavutatud.

Pihustatav materjal	Soovitatav lahjendusprotsent
Puidukaitsevahendid, õlid, peitsid, immutusained, vesi	0 %
Lahusti või veega vedeldatavad (soovitatav) emailvärvid, kruntvärvid, roostetõrjeained, radiaatorite emailvärvid, paksukihilised peitsid	0–5 %
Dispersioonvärvid ja lateksvärvid (seinavärvid)	vähemalt 5 %

Vedeldamise tabel

Pihustatav materjal [ml]	Vedeldusvahendid [ml] vedeldamise jaoks		
	5 %	10 %	15 %
300	15	30	45
400	20	40	60
500	25	50	75
600	30	60	90
700	35	70	105
800	40	80	120

Pihustatava materjaliga täitmine (vt jooniseid C1–C2)

Suunis: Eemaldage enne pihustatava materjaliga täitmist õhuvoolik (20) (keerake bajonettkinnitust (21) veerand pööret vastupäeva; tõmmake bajonettkinnitus (21) ühenduskohast (9) välja).

- Valage vajadusel suurte anumate kasutamisel pihustatav materjal väiksemasse ümbervalamisämbrisse (14) (nt 10 l seinavärv 2,5- või 5,0-liitrisesse tühja ämbrisse).
- Hoidke ühe käega pihustuspüstolit ja keerake teise käega mahutit (7) avamissümboli suunas.
- Tõmmake pihustuspüstol mahutilt (7) maha.
- Kui kasutate juba avatud pihustatavat materjali, asetage põhjalikult puhastatud täitesõel (13) mahutile (7), et püüda täitmisel kinni võimalikke värviklompe.
- Valage pihustatavat materjali **maksimaalselt kuni märgiseni 1000** mahutisse (7).
- Asetage pihustuspüstol mahutile (7). Pöörake mahutit (7) sulgemissümboli suunas, kuni lukustusrõngas (6) kuuldavalt fikseerub.
- Pihustage materjali proovipinnale.

Kui saavutate optimaalse pihustuspildi, võite alustada pihustamist.

või
Kui pihustamistulemus ei ole rahuldav või värvi ei välju: (vaadake „Tõrgete kõrvaldamine“, Lehekülg 294)

Kasutuselevõtt

- ▶ **Pöörake tähelepanu võrgupinge!** Vooluallika pingele peab vastama elektrilise tööriista tüübisildil märgitud pingele.
- ▶ **Veenduge, et põhiüksus ei saa töötamise ajal imeda sisse tolmu või muud mustust.**
- ▶ **Jälgige, et te ei pihustaks materjali mitte kunagi põhiüksusele.**
- ▶ **Kui pihustamise ajal väljub vedelikku muudest kohtadest, kui selleks ette nähtud düüsid, katkestage pihustamistoiming ja viige pihustuspüstol jälle korrakohasesse seisundisse.** On elektrilöögi oht.
- ▶ **Ärge pihustage värvi iseenda, teiste inimeste ja loomade suunas.**

Sisselülitamine (vt jn D)

- Kontrollige, kas on paigaldatud õige düüsikübar. (vaadake „Düüsikübara vahetamine (vt jooniseid B1–B2)“, Lehekülg 290)
- Ühendage võrgupistik pistikupesasse.
- Võtke pihustuspüstol kätte ja suunake see pihustatavale pinnale.
- Sisselülitamiseks vajutage sisse-/väljalülitusnuppu (25).
- Õhuvoolu reguleerimiseks seadke sisse-/väljalülitusnupp (25) soovitud kasutusviisile (vaadake „Õhuvoolu seadmine (vt jn D)“, Lehekülg 292).
- Vajutage juhtlülitit (5) pihustuspüstolil.

Suunis: Kui põhiüksus on sisse lülitatud, väljub õhukübarast (2) alati õhku.

Väljalülitamine

- Vabastage juhtlülitit (5) ja vajutage väljalülitamiseks sisse-/väljalülitusnuppu (25).
- Tõmmake võrgupistik pistikupesast välja.

Tööjuhised

Pihustamine (vt jooniseid E–H)

Juhis: Kui kasutate elektrilist tööriista väljas, jälgige tuule suunda.

- Kõigepealt tehke proovipihustamine ja reguleerige pihustuspilt ning pihustatava materjali hulk vastavalt pihustatavale materjalile. Seadeid vaadake järgnevatest lõikudest.
- Hoidke pihustuspüstolit tingimata ühtlasel kaugusel 20–25 cm risti pihustatava objektiga.
- Alustage pihustustoimingut väljaspool pihustatavat pinda.
- Liigutage pihustuspüstolit vastavalt pihustuspildi seadele ühtlaselt horisontaal- või vertikaalsuunas. Ühtlane pinna kvaliteet saavutatakse, kui paanide ülekate on 4–5 cm.
- Kui pihustate värvi lamavatele objektidele või pihustustöödel laes hoidke pihustuspüstolit veidi kaldu ja liikuge tahapoole, eemaldudes pihustatud pinnast.
- **Komistamisoh!** Võtke arvesse võimalikke takistusi.
- Vältige pihustamise katkestamist pihustatava pinna piires.

Pihustuspüstoli ühtlane juhtimine tagab ühtlase pinnakvaliteedi.

Ebaühtlane vahekaugus ja pihustusnurk põhjustavad liiga jämeda värviuudu tekkimist ning pinna kvaliteedi ebaühtlust.

- Lõpetage pihustamistoiming väljaspool pihustatavat pinda.

Ärge pihustage pihustatava materjali mahutit kunagi täiesti tühjaks. Kui tõusutoru ei ulatu enam pihustatavasse materjali, siis pihustusjuga katkeb ja tekib ebaühtlane pind.





- Kontrollige pärast tööpauze või mahuti uuestitäitmist (8) düüsikübarat (10)/(11)/(12) ja õhukübarat (2) ja puhastage need vajadusel.
- Kui pihustatav materjal ladestub õhukübarale (2) või düüsikübarale, puhastage detailid kaasasoleva

puhastusharjaga (28) või kaubanduses müüdava tavalise nõudepesuharjaga.

Pihustuspildi seadmine (vt j n I)

► Ärge mitte kunagi käsitemisülilit vajutage (5), kui reguleerite õhukübarat (2).

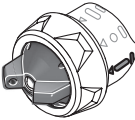

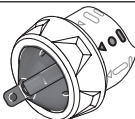
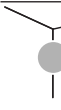
- Keerake õhukübar (2) soovitud asendisse.

Õhukübar	Pihustusjuga	Kasutamine
		horisontaalne lapikjuga vertikaalse töösuuna jaoks
		vertikaalne lapikjuga horisontaalse töösuuna jaoks
		ümar juga nurkade, servade ja raskesti ligipääsetavate kohtade jaoks

Pihustatava materjali hulga seadmine (vt j n J) (PAINTVolume)

- Soovitud pihustatava materjali koguse seadmiseks keerake seaderatast (4):
astmed 1/2/3: kasutusviis „Puit/peits/lakk“,
astmed 4/5: kasutusviis „Sein“.
- Alustage proovipihustamisega astmel 1 ja suurendage pihustatava materjali kogust seni, kuni soovitud pihustuspilt on saavutatud. Kui rahuldavat pihustuspilti ei saavutata, siis vedeldage pihustatavat materjali 5 % suuruste sammudena (vaadake „Pihustatava materjali ettevalmistamine“, Lehekülj 290).

Juhis: Värvide pealekandmise intensiivsus sõltub väga suurel määral liikumiskiirusest.

Pihustatava materjali hulk	Seade	
Pihustatavat materjali on pihustataval pinnal liiga palju	Pihustatava materjali hulka tuleb vähendada. – Seadke järgmine madalam aste.	
Pihustatavat materjali pihustataval pinnal liiga vähe	Pihustatava materjali hulka tuleb suurendada. – Seadke järgmine kõrgem aste.	

Õhuvoolu seadmine (vt j n D)

(AIRVolume)

- Pihustatava materjali jaoks õige õhuvoolu ja rõhu seadmiseks valige õhuvooluregulaatorit (25) pöörates

sobiv kasutusviis.

Alustage miinimumist/kasutusviisist „Puit/lasuurvärv“.

Kasutusviisi seadmine

väga vedel pihustatav materjal

poolvedel pihustatav materjal

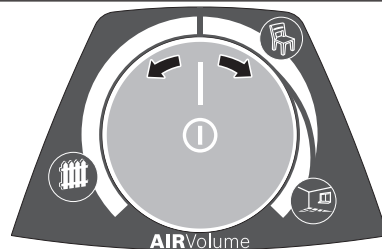

kasutusviis „Puit/peits



kasutusviis „Puit/lakk



kasutusviis „Sein“

Ühe kasutusviisi piires saab õhuvoolu ja rõhku sujuvalt reguleerida.

Liiga tugev väriüdu:

õhuvoolu tuleb vähendada.

- Pöörake õhuvooluregulaatorit (25) vasakule.

Liiga jäme pihustus:

õhuvoolu tuleb suurendada.

- Pöörake õhuvooluregulaatorit (25) paremale.

Tapeetide niisutamine

Vanade tapeetide eemaldamise lihtsustamiseks võite tapeete pihustada sooja veega (max 55 °C). Kasutage selleks halli düüsi kübarat (11).

Töö vaheajad ja transport (vt jooniseid K–L)

Peenpihustussüsteemi transpordi lihtsustamiseks on põhiüksus varustatud kandesangaga (23).

Põhiüksuse (22) alaküljel on rullid. Töö ajal saate põhiüksust õhuvoolikust (20) järele tõmmata.

Tööpauside ajal saab pihustuspüstoli (1) asetada tasasele tööpinna. Pihustatav materjal ei saa välja voolata.

► Asetage pihustatava materjaliga täidetud pihustuspüstol alati siledale pinnale püstiasendis.

Lamavas asendis pihustuspüstolist võib pihustatavat materjali välja voolata.

Hooldus ja korrashoid

Hooldus ja puhastus

- Enne mistahes tööde teostamist elektrilise tööriista kallal tõmmake pistik pistikupesast välja.
- Seadme laitmatu ja ohutu töö tagamiseks hoidke seade ja selle ventilatsioonivad puhtad.

Kui on vaja vahetada ühendusjuhet, laske seda ohutuskaalutlustel teha **Bosch**-il või **Bosch**-i elektriliste tööriistade volitatud klienditeenindusel.

- **Puhastage iga kasutuskorra järel koheselt põhjalikult peenpihustussüsteemi üksikosalad, eriti aga kõik värvijuhtivad elemendid.** Nõuetekohane puhastamine on pihustuspüstoli veatu ja ohutu töö eeldus. Puhastamata jätmise või asjatundmatu puhastamise korral garantiinõudeid ei rahuldata.

Puhastamine pärast veepõhiste värvide kasutamist (vt jn M)

Puhastage pihustuspüstolit ja pihustatava aine mahutit alati sooja veega.

Ärge puhastage pihustuspüstoli düüsi- ja õhuavasid mitte kunagi teravate esemetega.

- Lülitage põhiüksus (22) välja ja eemaldage õhuvoolik (20) pihustuspüstoli (1) küljest.
- Päästke mahuti (7) pihustuspüstoli (1) küljest lahti. Hoidke mahutit (7) tõusutoru (17) all ja vajutage pihustuspüstoli käsitsemislüliti (5), et pihustatav materjal saaks mahutisse tagasi voolata.
- Tühjendage mahuti (7) täielikult. Pihustatavat materjali võib edasiseks kasutamiseks säilitada õhukindlalt suletavas värvimahutis. Kasutage selleks nt kaanega varumahutit (8) või pihustatava materjali originaalmahutit.
- Tühjendage mahuti (7).
- Demonteerige tõusutoru (17) koos mahuti tihendiga (16) ja loputage see hästi läbi. Kinnitage tõusutoru (17) koos mahuti tihendiga (16) uuesti pihustuspüstoli külge.
- Täitke mahuti (7) sooja veega ja kinnitage see uuesti pihustuspüstolile (1).
- Ühendage õhuvoolik (20) uuesti pihustuspüstoli (1) külge.
- Pihustage seni, kuni väljub veel vaid puhast vett. Vajadusel täitke mahuti uuesti sooja veega.
- Eemaldage õhuvoolik (20) nii põhiüksuse (22) kui ka pihustuspüstoli (1) küljest.
- Puhastage vajadusel põhiüksust niisutatud riidelapiga ja eemaldage seejärel põhiüksus (22) ning õhuvoolik (20) vahetust puhastuskeskkonnast.
- Eemaldage ülemutter (3), õhukübar (2), kasutatud düüsikübar (10)/(11)/(12) ja tõusutoru (17) koos mahuti tihendiga (16).
- Puhastage sooja veega täidetud ämbris kõik värviga kokkupuutuvad detailid puhastusharjaga (28) või kaubanduses müüdava tavalise nõudepesuharjaga. Puhastage ka pihustuspüstoli (1) värvikanal (19).
- Kontrollige, et tõusutoru (17) koos mahuti tihendiga (16) oleks pihustatavast materjalist vaba ja vigastamata.
- Puhastage õhuelemdusava (18) puhastusharjaga (28).
- Vajadusel puhastage täitesõel (13) põhjalikult sooja veega.

- Puhastage mahuti (7) ja pihustuspüstol (1) väljastpoolt niisutatud riidelapiga.
- Enne kokkupanekut laske kõikidel detailidel korralikult kuivada.
- Pange peenpihustussüsteem uuesti kokku vastupidises järjekorras. Lükake mahuti tihend (16) jälle üles tõusutoru (17) soonde. Pihustuspüstoli õige tihendamise tagamiseks veenduge, et mahuti tihend on täielikult tõusutoru soones. Jälgige, et tõusutoru (17) oleks jälle kuni toeni värvikanalis (19) lükatud.

Puhastamine pärast lahustipõhiste värvide kasutamist (vt jn M)

Puhastage pihustuspüstolit ja pihustatava aine mahutit alati kasutatud materjalile sobiva vedeldusvahendiga.

Ärge puhastage pihustuspüstoli düüsi- ja õhuavasid mitte kunagi teravate esemetega.

Lahusti ja lahustipõhiste värvidega seotud puhastustöödel kandke sobivaid kindaid.

- Lülitage põhiüksus (22) välja ja eemaldage õhuvoolik (20) pihustuspüstoli (1) küljest.
- Puhastage vajadusel põhiüksust vedeldusvahendiga niisutatud riidelapiga ja seejärel eemaldage põhiüksus (22) ning õhuvoolik (20) vahetust puhastuskeskkonnast.
- Päästke mahuti (7) pihustuspüstoli (1) küljest lahti. Hoidke mahutit (7) tõusutoru (17) all ja vajutage pihustuspüstoli käsitsemislüliti (5), et pihustatav materjal saaks mahutisse tagasi voolata.
- Tühjendage mahuti (7) täielikult. Pihustatavat materjali võib edasiseks kasutamiseks säilitada õhukindlalt suletavas värvimahutis. Kasutage selleks nt kaanega varumahutit (8) või pihustatava materjali originaalmahutit.
- Tühjendage mahuti (7).
- Demonteerige tõusutoru (17) koos mahuti tihendiga (16) ja loputage see hästi läbi. Kinnitage tõusutoru (17) koos mahuti tihendiga (16) uuesti pihustuspüstoli külge.
- Täitke mahuti (7) poolenisti lahustiga ja kinnitage see uuesti pihustuspüstoli (1) külge.
- Raputage pihustuspüstolit mitu korda. Seejuures jälgige, et te vedeldusvahendit ei pihustaks. **Tekib plahvatusoht.**
- Eemaldage mahuti (7) pihustuspüstoli (1) küljest ja tühjendage see suletavasse materjalipurki täielikult.
- Eemaldage ülemutter (3), õhukübar (2), kasutatud düüsikübar (10)/(11)/(12) ja tõusutoru (17) koos mahuti tihendiga (16).
- Puhastage vedeldiga täidetud ämbris kõik värviga kokkupuutuvad detailid puhastusharjaga (28) või tavalise pesuharjaga. Puhastage ka pihustuspüstoli (1) värvikanal (19).

- Kontrollige, et tõusutoru (17) koos mahuti tihendiga (16) oleks pihustatavast materjalist vaba ja vigastamata. Vajadusel puhastage mahuti tihendit (16) veel kord vedeldiga.
- Puhastage õhuelemdusava (18) puhastusharjaga (28).
- Vajadusel puhastage täitesõel (13) põhjalikult vedeldiga.
- Puhastage mahuti (7) ja pihustuspüstol (1) väljastpoolt vedeldiga niisutatud riidelapiga.
- Enne kokkupanekut laske kõikidel detailidel korralikult kuivada.
- Pange peenpihustussüsteem uuesti kokku vastupidises järjekorras. Lükake mahuti tihend (16) jälle üles tõusutoru (17) soonde. Pihustuspüstoli õige tihendamise tagamiseks veenduge, et mahuti tihend on täielikult tõusutoru soones. Jälgige, et tõusutoru (17) oleks jälle kuni toeni värvikanalisse (19) lükatud.

Õhufiltri puhastamine (vt jn N)

Õhufiltrit (30) tuleb aeg-ajalt puhastada. Kui õhufilter on väga määrdunud, tuleb see vahetada.

- Avage õhufiltrikate (29).
- Eemaldage õhufilter (30).

- Kerge määrdumine: kloppige õhufilter (30) puhtaks. *või* Tugev määrdumine: Puhastage õhufiltrit (30) voolava vee all ja laske hallituse tekkimise vältimiseks hästi kuivada. *või* Vahetage õhufilter (30).
- Asetage õhufilter uuesti kohale.
- Sulgege uuesti õhufiltri kate (29).
- **Kunagi ärge kasutage peenpihustussüsteemi ilma õhufiltrita.** Mustuseosakesed võivad mootoriruumide sattuda ja seda kahjustada.

Materjalide jäätmekäitlus

Kasutatud määrdunud vedelid, pihustusmaterjalijäägid ja vastavad vedeldijäägid tuleb asjakohaselt ja keskkonnasäästlikult suunata jäätmekäitluse. Järgige tootja juhiseid ja kehtivaid ohtlike jäätmete käitlemise eeskirju. Keskkonnaohtlikud kemikaalid ei tohi sattuda pinnasesse, põhjavette ega veekogudesse. Ärge kunagi valage keskkonnaohtlikke kemikaale kanalisatsiooni!

Hoiustamine

- Enne peenpihustussüsteemi hoiulepanekut puhastage peenpihustussüsteem hoolikalt ja laske kõik detailid enne koostamist täielikult kuivada.

Tõrgete kõrvaldamine

Probleem	Põhjus	Abi
Pihustatav materjal ei kata korralikult	Pihustatava materjali kogus on liiga väike	Pöörake seaderatast (4) astme 5 suunas
	Kaugus pihustatavast pinnast on liiga suur	Vähendage pihustamiskaugust
	Pihustataval pinnal on liiga vähe pihustatavat materjali, pihustatava pinna läbimite arv on liiga väike	Suurendage läbimite arvu
	Pihustatav materjal on liiga paks	Vedeldage pihustatavat materjali uuesti ja tehke proovipihustamine
Pihustatav materjal voolab pärast pealekandmist laiali	Pihustatud on liiga palju materjali	Pöörake seaderatast (4) astme 1 suunas
	Kaugus pihustatavast pinnast on liiga väike	Suurendage kaugust
	Pihustatav materjal on liiga vedel	Lisage originaalmaterjali
	Samal kohal on liiga palju läbimeid	Eemaldage värv ja teisel pihustuskatsel kasutage vähem läbimeid
Pihustus on liiga jäme	Pihustatava materjali kogus on liiga suur	Pöörake seaderatast (4) astme 1 suunas
	Liiga väike õhuvool	Pöörake õhuvooluregulaatorit (25) paremale
	Paigaldatud on valge düüsikübar (10) (liiga suur düüsi läbimõõt)	Paigaldage hall düüsikübar (11) või must düüsikübar (12)
	Düüsinõel (15) on määrdunud	Puhastage düüsinõel
	Pihustatav materjal on liiga paks	Vedeldage pihustatavat materjali uuesti ja tehke proovipihustamine
Õhufilter (30) on tugevalt määrdunud	Vahetage õhufilter	
Värviudu on liiga tugev	Pihustatud on liiga palju materjali	Pöörake seaderatast (4) astme 1 suunas
	Liiga suur õhuvool	Pöörake õhuvooluregulaatorit (25) vasakule
	Kaugus pihustatavast pinnast on liiga suur	Vähendage pihustamiskaugust

Probleem	Põhjus	Abi
Pihustusjuga pulseerib	Mahutis on liiga vähe pihustatavat materjali	Lisage pihustatavat materjali
	Õhueemaldusava (18) tõusutorul (17) on ummistunud	Puhastage tõusutoru ja õhueemaldusava
	Tõusutoru (17) on lahti	Lükake tõusutoru kuni takistuseni värvikanalisse (19)
	Mahuti tihend (16) puudub või ei asetese õigesti tõusutoru (17) soones	Paigaldage mahuti tihend kogu ulatuses täpselt tõusutoru soonde
	Düüsikübar (10)/(11)/(12) on lõdvalt kinnitatud	Pingutage düüsikübar
	Õhufilter (30) on tugevalt määrdunud	Vahetage õhufilter
Pihustatav materjal on liiga paks	Pihustatav materjal on liiga paks	Vedeldage pihustatavat materjali uuesti ja tehke proovipihustamine
	Pihustatav materjal jääb düüsikübaralt tilkuma	Puhastage düüsikübar, düüsinõel ja õhukübar
Düüsikübarast ei välju pihustatavat materjali	Pihustatav materjal ladestub düüsikübarale (10)/(11)/(12), düüsinõelale (15) ja õhukübarale (2)	Puhastage düüsikübar, düüsinõel ja õhukübar
	Düüsikübar (10)/(11)/(12) on lõdvalt kinnitatud	Pingutage düüsikübar
Põhiüksus on välja lülitatud	Põhiüksus on välja lülitatud	Vajutage sisse-/väljalülitusnuppu (25)
	Mahutis (7) ei teki rõhku, sest mahuti ei ole korralikult suletud	Keerake mahuti (7) sulgemissümboli suunas, kuni lukustusrõngas (6) kuuldavalt fikseerub
	Tõusutoru (17) on lahti	Lükake tõusutoru kuni takistuseni värvikanalisse (19)
	Düüsinõel (15) on ummistunud	Puhastage düüsinõel
	Tõusutoru (17) on ummistunud	Puhastage tõusutoru
	Õhueemaldusava (18) tõusutorul (17) on ummistunud	Puhastage tõusutoru ja õhueemaldusava
	Mahuti tihend (16) puudub või on kahjustatud	Lükake (uus) mahuti tihend mööda tõusutoru soonde
	Pihustatav materjal on liiga paks	Vedeldage pihustatavat materjali uuesti ja tehke proovipihustamine
	Pihustatavas materjalis on sattunud mustust (värv on tükkis läinud)	Tühjendage pihustuspüstol täielikult ja puhastage; kasutage pihustusmaterjali sissevalamisel täitesõela (13)

Müüjäjärgne teenindus ja kasutusala nõustamine

Klienditeeninduse töötajad vastavad teie küsimustele teie toote remondi ja hoolduse ning varuosade kohta. Joonised ja info varuosade kohta leiate ka veebisaidilt:

www.bosch-pt.com

Boschi nõustajad on meeleldi abiks, kui teil on küsimusi toodete ja lisatarvikute kasutamise kohta.

Päringute esitamisel ja varuosade tellimisel teatage meile kindlasti toote tüübisildil olev 10-kohaline tootenumber.

Eesti Vabariik

Teeninduskeskus

Tel.: (+372) 6549 575

Faks: (+372) 6549 576

E-posti: service-pt@lv.bosch.com

Muud teeninduse aadressid leiate jaotisest:

www.bosch-pt.com/serviceaddresses

Kasutuskõlbmatuks muutunud seadmete käitlus

Pihustuspüstol, elektriosa, lisavarustus ja pakend tuleb keskkonnasäästlikult taaskasutusse suunata.

Ärge visake kasutusressursi ammendanud elektrilisi tööriistu olmejäätmete hulka!



Üksnes EL liikmesriikidele:

Vastavalt Euroopa Parlamendi ja nõukogu direktiivile 2012/19/EL elektri- ja elektroonikaseadmete jäätmete kohta ning direktiivi ülevõtivatele riikidele õigusaktidele tuleb kasutuskõlbmatuks muutunud elektrilised tööriistad

eraldi kokku koguda ja keskkonnasāastlikult korduskasutada vōi ringlusse vōtta.

Vale jāātmekāitluse korral vōivad vanad elektrī- ja elektroonikaseadmed, milles sisaldub kahjulikke aineid, kahjustada keskkonda ja inimeste tervist.

Latviešu

Drošības noteikumi

Vispārēji drošības noteikumi elektroinstrumentiem

BRĪDINĀJUMS Izlasiet visus drošības noteikumus un instrukcijas, aplūkojiet ilustrācijas un iepazīstieties ar specifikācijām, kas tiek piegādātas kopā ar šo elektroinstrumentu. Šeit sniegto drošības noteikumu un instrukciju neievērošana var izraisīt aizdegšanos un būt par cēloni elektriskajam triecienam vai nopietnam savainojumam.

Pēc izlasīšanas uzglabājiet šos noteikumus turpmākai izmantošanai.

Drošības noteikumos lietotais apzīmējums "elektroinstrumenti" attiecas gan uz Jūsu tīkla elektroinstrumentiem (ar elektrokabeļi), gan arī uz akumulatora elektroinstrumentiem (bez elektrokabeļa).

Drošība darba vietā

- ▶ **Uzturiet savu darba vietu tīru un labi apgaismotu.** Nekārtīgas un tumšas vietas var viegli notikt nelaimes gadījums.
- ▶ **Nedarbiniet elektroinstrumentus sprādzienbīstamā atmosfērā, piemēram, viegli uzliesmojošu šķidrumu tuvumā un vietās ar paaugstinātu gāzu vai putekļu saturu gaisā.** Darba laikā elektroinstrumenti nedaudz dzirksteļo, un tas var izsaukt viegli degošu putekļu vai tvaiku aizdegšanos.
- ▶ **Darbinot elektroinstrumentu, neļaujiet bērniem un nepiederošām personām tuvoties darba vietai.** Citu personu klātbūtne var novērst uzmanību, kā rezultātā jūs varat zaudēt kontroli pār elektroinstrumentu.

Elektrodrošība

- ▶ **Elektroinstrumenta kontaktdakši jābūt piemērotai elektrotīkla kontaktlīdždaļai. Kontaktdakšas konstrukciju nedrīkst nekādā veidā mainīt. Nelietojiet kontaktdakšas adapterus, ja elektroinstrumenti caur kabeli tiek savienoti ar aizsargzēmējuma ķēdi.** Neizmainītas konstrukcijas kontaktdakša, kas piemērota kontaktlīdždaļai, ļauj samazināt elektriskā trieciena saņemšanas risku.
- ▶ **Nepieļaujiet ķermeņa daļu saskaršanos ar saņemtiem priekšmetiem, piemēram, ar caurulēm, radiatoriem,**

plītim vai ledusskapjiem. Pieskaroties saņemtiem virsmām, pieaug risks saņemt elektrisko triecienu.

- ▶ **Nelietojiet elektroinstrumentu lietus laikā, neturiet to mitrumā.** Mitrumam iekļūstot elektroinstrumentā, pieaug risks saņemt elektrisko triecienu.
- ▶ **Nenoslogojiet kabeli. Neizmantojiet kabeli, lai elektroinstrumentu nestu, vilktu vai atvienotu no elektrotīkla kontaktlīdždas. Sargājiet kabeli no karstuma, eļļas, asām malām un kustošām daļām.** Bojāts vai samezģlojies elektrokabeļis var būt par cēloni elektriskā trieciena saņemšanai.
- ▶ **Darbinot elektroinstrumentu ārpus telpām, izmantojiet tā pievienošanai vienīgi ārpus telpu lietošanai derīgus pagarinātājkabeļus.** Lietojot elektrokabeļi, kas piemēroti darbam ārpus telpām, samazinās elektriskā trieciena saņemšanas risks.
- ▶ **Ja elektroinstrumentu tomēr nepieciešams darbināt vietās ar paaugstinātu mitrumu, pievienojiet to elektrobarošanas ķēdēm, kas aizsargātas ar noplūdes strāvas aizsargreleju (RCD).** Lietojot noplūdes strāvas aizsargreleju, samazinās risks saņemt elektrisko triecienu.

Personiskā drošība

- ▶ **Strādājot ar elektroinstrumentu, saglabājiet paškontroli un rīkojieties saskaņā ar veselo saprātu. Pārtrauciet darbu, ja jūtaties noguris vai arī atrodaties narkotiku, alkohola vai medikamentu iespaidā.** Strādājot ar elektroinstrumentu, pat viens neuzmanības mirklis var būt par cēloni nopietnam savainojumam.
- ▶ **Lietojiet individuālo darba aizsargaprīkojumu. Darba laikā vienmēr nēsājiet aizsargbrilles.** Individuālā darba aizsargaprīkojuma (putekļu maskas, neslidošu apavu un aizsargķiveres vai ausu aizsargu) lietošana noteiktos apstākļos ļaus samazināt savainošanās risku.
- ▶ **Nepieļaujiet elektroinstrumenta patvaļīgu ieslēgšanos. Pirms elektroinstrumenta pievienošanas elektrotīklam, akumulatora ievietošanas vai izņemšanas, kā arī pirms elektroinstrumenta pārvešanas pārliecinieties, ka tas ir izslēgts.** Pārnesot elektroinstrumentu, ja pirksts atrodas uz ieslēdzēja, kā arī pievienojot to elektrobarošanas avotam laikā, kad elektroinstrumenti ir ieslēgti, var viegli notikt nelaimes gadījums.
- ▶ **Pirms elektroinstrumenta ieslēgšanas izņemiet no tā regulējošos rīkus vai atslēgas.** Regulējošais rīks vai atslēga, kas ieslēgšanas brīdī atrodas elektroinstrumenta kustīgajās daļās, var radīt savainojumu.
- ▶ **Nesniedzieties pārāk tālu. Jebkurā situācijā saglabājiet līdzsvaru un stingru stāju.** Tas atvieglos elektroinstrumenta vadīšanu neparedzētās situācijās.
- ▶ **Nēsājiet darbam piemērotu apģērbu. Darba laikā nenēsājiet brīvi plandošas drēbes un rotaslietas. Netuviniet garus matus un drēbes kustošām daļām.** Vaļīgas drēbes, rotaslietas un gari mati var iekerties kustošajās daļās.

- ▶ **Ja elektroinstrumenta konstrukcija ļauj tam pievienot putekļu uzsūkšanas vai savākšanas, nodrošiniet, lai tā būtu pievienota un tiktu pareizi lietota.** Pielietojot putekļu savākšanu, samazinās to kaitīgā ietekme uz veselību.
- ▶ **Nepaļaujieties uz iemaņām, kas iegūtas, bieži lietojot instrumentus, neieslgstiet pašapmierinātībā un neignorējiet instrumenta drošas lietošanas principus.** Neuzmanīgas rīcības dēļ dažās sekundēs daļas var gūt nopietnu savainojumu.

Saudzīga apiešanās un darbs ar elektroinstrumentiem

- ▶ **Nepārslodģojiet elektroinstrumentu. Ikvienam darbam izvēlieties piemērotu elektroinstrumentu.** Elektroinstrumenti darbojas labāk un drošāk pie nominālās slodzes.
- ▶ **Nelietojiet elektroinstrumentu, ja to ar ieslēdzēja palīdzību nevar ieslēgt un izslēgt.** Elektroinstrumenti, ko nevar ieslēgt un izslēgt, ir bīstams lietošanai un to nepieciešams remontēt.
- ▶ **Pirms elektroinstrumenta regulēšanas, piederumu nomaiņas vai novietošanas uzglabāšanai atvienojiet tā elektrokabeļa kontaktdakšu no barojošā elektrotīkla vai izņemiet no tā akumulatoru, ja tas ir izņemams.** Šādi iespējams novērst elektroinstrumenta nejaušu ieslēgšanos.
- ▶ **Ja elektroinstrumenti netiek lietoti, uzglabājiet to piemērotā vietā, kur elektroinstrumenti nav sasniedzams bērniem un personām, kuras neprot ar to rīkoties vai nav iepazinušās ar šiem noteikumiem.** Ja elektroinstrumentu lieto nekompetentas personas, tas var apdraudēt cilvēku veselību.
- ▶ **Savlaicīgi apkalpojiet elektroinstrumentus un to piederumus.** Pārbaudiet, vai kustīgās daļas nav nobīdījušās un ir droši iestiprinātas, vai kāda no daļām nav salauzta un vai nepastāv jebkuri citi apstākļi, kas varētu nelabvēlīgi ietekmēt elektroinstrumenta darbību. Ja elektroinstrumenti ir bojāti, nodrošiniet, lai tas pirms lietošanas tiktu izremontēts. Daudzi nelaimes gadījumi notiek tāpēc, ka elektroinstrumenti pirms lietošanas nav pienācīgi apkalpoti.
- ▶ **Uzturiet griezošos darbinstrumentus asus un tīrus.** Rūpīgi kopti elektroinstrumenti, kas apgādāti ar asiem griezējinstrumentiem, ļauj strādāt daudz ražīgāk un ir vieglāk vadāmi.
- ▶ **Lietojiet vienīgi tādus elektroinstrumentus, piederumus, darbinstrumentus utt., kas atbilst šeit sniegtajiem norādījumiem, ņemot vērā arī konkrētos lietošanas apstākļus un veicamā darba raksturu.** Elektroinstrumentu lietošana citiem mērķiem, nekā tiem, kuriem to ir paredzējis ražotājs, ir bīstama un var novest pie neparedzamām sekām.
- ▶ **Uzturiet elektroinstrumenta rokturus un noturvirsmas sausas, tīras un brīvas no eļļas un smērvielām.** Slideni rokturi un noturvirsmas traucē efektīvi rīkoties ar elektroinstrumentu un to droši vadīt neparedzētās situācijās.

Apkalpošana

- ▶ **Nodrošiniet, lai elektroinstrumenta remontu veiktu kvalificēts personāls, nomaīnai izmantojot vienīgi identiskas rezerves daļas.** Tikai tā ir iespējams panākt un saglabāt vajadzīgo darba drošības līmeni.

Drošības noteikumi smalkās izsmidzināšanas sistēmai

- ▶ **Uzturiet darba vietu tīru, labi apgaismotu un brīvu no krāsas vai šķīdināšanas līdzekļu tvertnēm, drānām un citiem viegli uzliesmojošiem materiāliem.** Pastāv pašuzliesmošanas risks. Gādājiet, lai vienmēr būtu pieejams darba kārtībā esošs ugunsdzēsamais aparāts vai ugunsdzēsšanas ierīces.
- ▶ **Gādājiet, lai izsmidzināšanas zonā būtu laba ventilācija un visā telpā tiktu nodrošināts atbilstošs svaigā gaisa daudzums.** Iztvaikojoši viegli uzliesmojoši šķīdināšanas līdzekļi rada sprādzienbīstamu vidi.
- ▶ **Neveiciet tādu vielu izsmidzināšanu un tīrīšanu ar tādām vielām, kuru uzliesmošanas temperatūra ir zemāka par 55°C. Izsmidziniet vielas uz ūdens pamata, mazgaistošus ogļūdeņražus vai citas līdzīgas vielas.** Lietojot atšķaidīšanai viegli gaistošus šķīdināšanas līdzekļus, telpā veidojas paaugstināta sprādzienbīstamība.
- ▶ **Neveiciet izsmidzināšanu tuvu aizdegšanās avotiem, piemēram, elektrostatisko dzirksteļu avotiem, atklātām liesmām, degļiem, karstiem priekšmetiem, dzinējiem, cigareetēm un dzirkstelēm, kas rodas, pievienojot vai atvienojot elektrokabeļus un ieslēdzot vai izslēdzot elektriskos slēdžus.** Šāda veida dzirksteļu avoti var izraisīt ugunsnedrošo tvaiku aizdegšanos.
- ▶ **Neizsmidziniet vielas, par kuru iespējamo bīstamību trūkst informācijas.** Nepazīstamu vielu lietošana var radīt bīstamus darba apstākļus.
- ▶ **Neizmantojiet verdoša ūdens izsmidzināšanai. Izmantojiet tikai silta ūdens (maks. 55 °C) izsmidzināšanai, kas nesatur ķīmiskas piedevas.**
- ▶ **Izsmidzināšanas laikā vai strādājot ar ķīmiskām vielām papildus valkājiet nepieciešamos individuālos aizsardzības līdzekļus, piemēram, atbilstošus aizsargcimdus, respiratoru, sejas masku.** Darba videi atbilstīgu aizsardzības līdzekļu lietošana samazina kaitīgo vielu iedarbības sekas.



- ▶ **Nemiet vērā izsmidzināmās vielas iespējamo bīstamību. Ievērojiet marķējumus uz izsmidzināmās vielas tvertnes, kā arī vielas ražotājfirmas piegādāto informāciju, tai skaitā norādījumus par personisko aizsarglīdzekļu lietošanu.** Ražotājfirmas sniegto norādījumu mērķis ir samazināt aizdegšanās vai savainošanās risku, kā arī iespēju saindēties vai saslimt ar vēzi.

- **Gādājiet, lai barošanas kabeļa spraudnis un izsmidzināšanas sistēmas spiedpogas slēdzis būtu brīvi no krāsas un citiem šķīdumiem. Neturiet kabeli**

- atbalstam aiz spraudsavienojumiem.** Instrukciju neievērošana var radīt elektriskās strāvas triecienu.
- **Uzraugiet bērņus.** Tas ļaus nodrošināt, lai bērni nerotaļātos ar smalkās izsmidzināšanas sistēmu.

Simboli

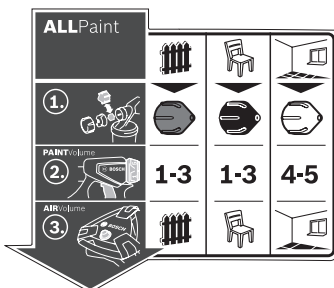

Uzlīme, kurā parādīta smalkās izsmidzināšanas sistēmas apkalpošana, atrodas uz bāzes mezgla. Simbolu pareiza interpretācija ļauj vieglāk un drošāk lietot smalkās izsmidzināšanas sistēmu.

Simboli un to nozīme

ALLPaint



Lietojuma veids „Koks/lazūra”: lazūru un gruntējumu izsmidzināšana



Lietojuma veids „Koks/laka”: šķīdinātājus saturošu un ar ūdeni atšķaidāmu laka krāsu, caurspīdīgo laku un eļļu smidzināšanai



Lietojuma veids “Siena”
Disperso krāsu un lateksa krāsu izsmidzināšana

Pilns apraksts

(skatīt „Pareizs lietojums”, Lappuse 299)

Smalkās izsmidzināšanas sistēma ir paredzēta gan glazūru un laku, gan arī sienu krāsu izsmidzināšanai.

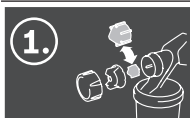

1. darbība: izvēlieties pareizu sprauslas uzliktni



Lietojuma veidam „Koks/lazūra” izmantojiet pelēko sprauslas uzliktni **(11)**



Lietojuma veidam „Koks/laka” izmantojiet melno sprauslas uzliktni **(12)**



Lietojuma veidam “Siena” izvēlieties balto sprauslas uzliktni **(10)**

(skatīt „Sprauslas uzliktņu nomaiņa (skatīt attēlus **B1–B2**)”, Lappuse 300)



2. darbība: iestatiet izsmidzināmās vielas padevi.

1-3

Lietojuma veidam „Koks/lazūra” ar regulatoru iestatiet 1., 2. vai 3. pakāpi **(4)**

1-3

Lietojuma veidam „Koks/laka” ar regulatoru iestatiet 1., 2. vai 3. pakāpi

4-5

Lietojuma veidam “Siena” ar regulatoru iestatiet 4. vai 5. pakāpi **(4)**

(skatīt „Izsmidzināmās vielas padeves iestatīšana (skatīt attēlu **J**)”, Lappuse 302)



3. darbība: iestatiet gaisa plūsmu



Lietojuma veidu „Koks/lazūra” iestatiet ar gaisa daudzuma regulatoru **(25)**



Lietojuma veidu „Koks/laka” iestatiet ar gaisa daudzuma regulatoru **(25)**



Lietojuma veidu “Siena” iestatiet ar gaisa

(skatīt „Gaisa plūsmas iestatīšana (skatīt attēlu **D**)”, Lappuse 302)

daudzuma regulatoru
(25)

Izstrādājuma un tā funkciju apraksts



Izlasiet drošības noteikumus un norādījumus lietošanai. Drošības noteikumu un norādījumu neievērošana var izraisīt aizdegšanos un būt par cēloni elektriskajam triecienam vai nopietnam savainojumam.

Nemiet vērā attēlus lietošanas pamācības sākuma daļā.

Pareizs lietojums

Elektroinstrumenti ir paredzēti visu tālāk norādīto krāsu izsmidzināšanai: dispersās un lateksa krāsas (sienām), šķīdinātājus saturošas un ar ūdeni atšķaidāmas (ieteicamas) krāsas, lakas, grunts, impregnējoši līdzekļi un pārklājumi (ALLPaint), eļļas un ūdens.

Elektroinstrumenti nav piemēroti, lai apstrādātu sārms, kodnes, skābes saturošus pārklājuma materiālus, dezinfekcijas līdzekļus, augu aizsardzības līdzekļus un fasādes krāsas.

Attēlotās sastāvdaļas

Attēloto sastāvdaļu numerācija atbilst numuriem elektroinstrumenta attēlā, kas sniegts ilustratīvajā lappusē.

- (1) Smidzināšanas pistole
- (2) Spraustlas nosegvāciņš
- (3) Virsuzgriezis
- (4) Izsmidzināmās vielas padeves regulators
- (5) Palaišanas slēgs
- (6) Savienotājgredzens
- (7) Izsmidzināmās vielas tvertne
- (8) Rezerves tvertne izsmidzināmajai vielai
- (9) Šļūtenes savienotājs (izsmidzināšanas pistole)
- (10) Spraustlas uzliktnis (balts: lietojuma veids "Siena")
- (11) Spraustlas uzliktnis (pelēks: lietojumam „Koks/lazūra“)
- (12) Spraustlas uzliktnis (melns: lietojuma veidam „Koks/laka“)
- (13) Iepildīšanas siets
- (14) Iepildīšanas trauks^{a)}
- (15) Spraustlas adata
- (16) Tvertnes blīve
- (17) Stāvcaurule
- (18) Aerācijas atvērums
- (19) Krāsas padeves kanāls
- (20) Gaisa šļūtene
- (21) Bajonetes veida savienotājs
- (22) Bāzes mezgls
- (23) Pārņēšanas rokturis
- (24) Noturplāksne
- (25) Ieslēgšanas/izslēgšanas taustiņš ar gaisa daudzuma regulēšanu
- (26) Šļūtenes savienotājs (bāzes mezgls)
- (27) Piederumu nodalījums
- (28) Tīrīšanas suka
- (29) Gaisa filtra pārsegs
- (30) Gaisa filtrs

a) **Šeit attēlotie vai aprakstītie piederumi neietilpst standarta piegādes komplektā. Pilns pārskats par izstrādājuma piederumiem ir sniegts mūsu piederumu katalogā.**

Tehniskie dati

Smalkās izsmidzināšanas sistēma	PFS 5000 E	
Izstrādājuma numurs		3 603 B07 2..
Nominālā ieejas jauda	W	1200
Izsmidzināmās vielas padeves ātrums	ml/min	500
Krāsas uzklāšanas laiks 3 m ² platībā	min	1
Izsmidzināmās vielas tvertnes tilpums	ml	1000
Gaisa padeves šļūtenes garums	m	4
Svars atbilstīgi EPTA-Procedure 01:2014	kg	4,9
Aizsardzības klase		□ / II

Parametri ir sniegti nominālajam spriegumam [U] 230 V. Elektroinstrumentiem, kas paredzēti zemākam spriegumam vai ir modificēti atbilstoši nacionālajiem standartiem, šie parametri var atšķirties.

Informācija par troksni un vibrāciju

Instrumenta radītā trokšņa parametri ir noteikti atbilstoši standartam **EN 62841-1**.

Pēc A raksturlienes izvērtais elektroinstrumenta radītā trokšņa parametri tipiskā gadījumā sasniedz šādas vērtības: skaņas spiediena līmenis **84** dB(A); skaņas jaudas līmenis **95** dB(A). Izkliede $K = 3$ dB.

Nēsājiet ausu aizsargus!

Kopējā vibrācijas paātrinājuma vērtība a_h (vektoru summa trijos virzienos) un mērījuma nenoteiktība K ir noteiktas atbilstīgi standartam **EN 62841-1**, kā ir norādīts tālāk.
 $a_h < 2,5 \text{ m/s}^2$, $K = 1,5 \text{ m/s}^2$

Šajā pamācībā norādītais vibrācijas līmenis un instrumenta radītā trokšņa vērtība ir izmērīta atbilstoši standartā noteiktajai procedūrai un var tikt izmantota

elektroinstrumentu savstarpējai salīdzināšanai. To var izmantot arī vibrācijas un trokšņa radītās papildu slodzes iepriekšējai novērtēšanai.

Šeit norādītais svārstību līmenis un instrumenta radītā trokšņa vērtība ir attiecīgā uz elektroinstrumenta galvenajiem pielietojuma veidiem. Ja elektroinstrumentus tiek lietots netipiskiem mērķiem, kopā ar netipiskiem darbinstrumentiem vai nav vajadzīgajā veidā apkalpots, tā svārstību līmenis un radītā trokšņa vērtība var atšķirties no šeit norādītajām vērtībām. Tas var ievērojami palielināt svārstību un trokšņa radīto papildu slodzi kopējam darba laika posmam.

Lai precīzi izvērtētu svārstību un trokšņa radīto papildu slodzi zināmam darba laika posmam, jāņem vērā arī laiks, kad elektroinstrumenti ir izslēgti vai arī darbojas, taču faktiski netiek izmantots paredzētā darba veikšanai. Tas var ievērojami samazināt svārstību un trokšņa radīto papildu slodzi kopējam darba laika posmam.

Veiciet papildu pasākumus, lai pasargātu strādājošo personu no vibrācijas kaitīgās iedarbības, piemēram, savlaicīgi veiciet elektroinstrumenta un darbinstrumentu apkalpošanu, uzturiet rokas siltas un pareizi plānojiēt darbu.

Montāža

► **Pirms elektroinstrumenta apkopes vai apkalpošanas izvelciet tā elektrokabeļa kontaktdakšu no barojošā elektrotīkla kontaktligzdas.**

► **Izsmidzināšanas pistoles un bāzes mezgla montāža ir jāveic pilnībā ar visiem blīvējošajiem elementiem.**

Tikai tā ir var panākt, ka smalkās izsmidzināšanas sistēma darbojas un ir droša.

Gaisa padeves šļūtenes pievienošana (skatīt attēlus A1–A3)

– Atveriet noturplāksni (24) un pilnīgi notiniet gaisa padeves šļūteni (20) no bāzes bloka (22).

Pievienošana pie bāzes mezgla

– Vienu gaisa padeves šļūtenes bajonetes veida savienotāju (21) stingri iespraudiet bāzes mezgla pieslēguma (26) atvērums atbilstīgi bultiņu marķējumiem.

– Pagrieziet bajonetes veida savienotāju par ceturtdaļu apgrieziena pulksteņa rādītāju kustības virzienā.

Pievienošana pie izsmidzināšanas pistoles

– Otru gaisa padeves šļūtenes bajonetes veida savienotāju (21) stingri iespraudiet izsmidzināšanas pistoles pieslēguma (9) atvērums atbilstīgi bultiņu marķējumiem.

– Pagrieziet bajonetes veida savienotāju par ceturtdaļu apgrieziena pulksteņa rādītāju kustības virzienā.

Norāde: pirms iepildīt izsmidzināmo vielu, noņemiet gaisa padeves šļūteni (20) (pagrieziet bajonetes veida savienotāju (21) par ceturtdaļu apgrieziena pretēji pulksteņa rādītāju kustības virzienam, tad izvelciet bajonetes veida savienotāju (21) no pieslēguma (9)).

Sprauslas uzliktņa nomaiņa (skatīt attēlus B1–B2)

Smalkās izsmidzināšanas sistēma tiek piegādāta kopā ar diviem sprauslas uzliktņiem:

	Sprauslas uzliktnis		
	(10)	(11)	(12)
Krāsa	Balta	Pelēks	Melns
Piegādes stāvoklis	Montēts	piederumu nodalījumā (27) zem noturplāksnes (24)	
Lietojuma veids	„Siena”	„Koks/lazūra”	„Koks/laka”

Norāde: pirms izvēlaties sprauslas uzliktni, apmaisot pārbaudiet izsmidzināmo vielu. Viegli plūstošu vielu (piemēram, koka krāsu) ir labāk izsmidzināt ar pelēko sprauslas uzliktni (11) vai melno sprauslas uzliktni (12), bet mazplūstošu vielu (piemēram, sienas krāsu) ir labāk izsmidzināt ar balto sprauslas uzliktni (10).

- Lai nomainītu sprauslas uzliktni, noskrūvējiet virsuzgriezni (3).
- Noņemiet sprauslas uzliktni (2).
- Noskrūvējiet iestiprināto sprauslas uzliktni.
- Atveriet noturplāksni (24) un izņemiet vēlamo sprauslas uzliktni no piederumu nodalījuma (27).
- Ieskrūvējiet vēlamo sprauslas nosegvāciņu izsmidzināšanas pistolē.
- Sprauslas nosegvāciņu (2) uzlieciet uz sprauslas uzliktņa un stingri pieskrūvējiet ar virsuzgriezni (3).

Lietošana

► **Pirms elektroinstrumenta apkopes vai apkalpošanas izvelciet tā elektrokabeļa kontaktdakšu no barojošā elektrotīkla kontaktligzdas.**

Sagatavošana darbam

► **Nedrīkst izsmidzināt ūdenskrātuvju krastos vai to tuvumā, kā arī ūdens iesūkņēšanas vietu tiešā tuvumā.**

► Iegādājoties krāsas, lakas un citas izsmidzināmās vielas, ievērojiet to iespējamo ietekmi uz apkārtējo vidi.

Apsmidzināmās virsmas sagatavošana

Apsmidzināmajai virsmai ir jābūt tīrai, sausai un brīvai no eļļas un smērvielām.

– Gludas virsmas apraujot, tad notīriet slīpēšanas putekļus.

Darba laikā izsmidzināmās vielas aerosols var nonākt uz nenosegtajām virsmām, padarot tās netīras. Tāpēc rūpīgi sagatavojiet visus apsmidzināmās virsmas tuvumā esošos objektus.

– Rūpīgi nosedziet grīdas, telpā esošos priekšmetus, durvis, logus, durvju un logu rāmjus u. c. objektus. Grīdu nosegšanai ieteicams izmantot, piemēram, celtniecības līmlentu.

- Nofiksējiet nodedzošo materiālu. Nepietiekami nofiksēts nosedzošais materiāls spēcīgās gaisa plūsmas iedarbībā var atdalīties vai tikt aizpūsts projām.
- **Rūpīgi aizlīmējiet kontaktlīdzdas un slēdžus.**
Nenosegtas kontaktlīdzdas un slēdži var izraisīt isslēgumu un palielina elektriskās strāvas trieciena risku.

Izsmidzināmā materiāla sagatavošana

- **Atšķaidīšanas laikā raugiet, lai izsmidzināmā viela saderētu ar atšķaidīšanas līdzekli.** Izmantojot nepareizo atšķaidīšanas līdzekli var rasties sabiezējumi, kas var nosprostot izsmidzināšanas pistoli.
- **Kad atšķaida izsmidzināmo vielu, atšķaidīšanā iegūtā maisījuma uzliesmošanas temperatūrai ir jābūt vismaz 55 °C.** Kad atšķaida, piemēram, šķīdinātājus saturošas krāsas, uzliesmošanas temperatūra pazeminās.
- **Ņemiet vērā krāsas ražotāja norādes par izsmidzināšanas īpašībām, piemēram, specifiskajās vai datu lapā. Gādājiet, lai netiktu izsmidzināta krāsa, kas nav paredzēta šādam lietojumam.**

- Rūpīgi samaisiet izsmidzināmo vielu. Izmantojot istabas temperatūrā esošu izsmidzināmo vielu varat iegūt labākus izsmidzināšanas rezultātus.
- Ja nepieciešams, atšķaidiet izsmidzināmo vielu. Ja pārbaudes izsmidzināšanas laikā neizdodas iegūt labus izsmidzināšanas rezultātus, pakāpeniski atšķaidiet vielu par 5 %, līdz iegūstat optimālu izsmidzināšanas rezultātu.



Izsmidzināmā viela	Ieteicamā atšķaidīšanas pakāpe
Koksnes aizsardzības līdzekļi, eļļas, glazūras, impregnējoši līdzekļi, ūdens	0 %
Ar šķīdinātāju vai ūdeni atšķaidāmas (ieteicams) krāsas un lakas, grunts, pret rūsu grunts, sildķermeņu krāsas, biezi uzklājamas glazūras	0–5 %
Dispersās un lateksa krāsas (sienām)	vismaz 5 %

Atšķaidīšanas tabula

Izsmidzināmā viela [ml]	Atšķaidīšanas līdzeklis [ml] atšķaidīšanai		
	5 %	10 %	15 %
300	15	30	45
400	20	40	60
500	25	50	75
600	30	60	90
700	35	70	105
800	40	80	120

Izsmidzināmās vielas iepildīšana (skatīt attēlus C1–C2)

Norāde: Pirms iepildīt izsmidzināmo vielu, noņemiet gaisa padeves šļūteni (20) (pagrieziet bajonetes veida savienotāju (21) par ceturtdaļu apgrieziena pretēji pulksteņa rādītāju kustības virzienam, tad izvelciet bajonetes veida savienotāju (21) no pieslēguma (9)).

- Ja izsmidzināmās vielas tvertne ir liela, izsmidzināmo vielu varat pārliet mazākā iepildīšanas traukā (14) (piemēram, sienas krāsu no 10 l tvertnes pārliet tukšā 2,5 vai 5,0 l traukā).
- Ar vienu roku stingri turiet izsmidzināšanas pistoli un ar otru roku pagrieziet tvertni (7) atvēršanas simbola virzienā. 
- Izvelciet izsmidzināšanas pistoli no tvertnes (7).
- Ja izsmidzināmās vielas tvertne ir iesākta, izmantojiet rūpīgi iztīrītu iepildīšanas sietu (13), lai tvertne (7) nenonāktu krāsas sabiezējumi.
- Iepildiet tvertne (7) izsmidzināmo vielu līdz 1000 iedaļu marķējumam.
- Uzlieciet izsmidzināšanas pistoli uz tvertnes (7). Pagrieziet tvertni (7) aizvēršanas simbola virzienā tā, ka savienotājgredzens (6) dzirdami fiksējas. 
- Izmēģiniet izsmidzināt uz kontrolvirsmas.

Ja izsmidzināšanas rezultāts ir optimāls, varat sākt izsmidzināt.

vai

Ja izsmidzināšanas rezultāts ir neapmierinošs vai krāsa neizplūst: (skatīt „Traucējumu novēršana“, Lappuse 305)

Uzsākot lietošanu

- **Nodrošiniet pareiza elektrotīkla sprieguma padevi!**
Elektrobarošanas avota spriegumam jāatbilst vērtībai, kas ir norādīta uz elektroinstrumenta marķējuma plāksnītes.
- **Lietošanas laikā bāzes mezglā nedrīkst iesūkt putekļus vai citus netīrumus.**
- **Darba laikā nedrīkst apsmidzināt bāzes mezglu.**
- **Ja šķidrums sāk izplūst nevis pa sprauslu, bet pa citām vietām, pārtrauciet izsmidzināt un nodrošiniet pareizu izsmidzināšanas pistoles darbību.** Citādi pastāv elektrotrieciena risks.
- **Neizsmidziniet uz sevi, citiem vai mājdzīvniekiem.**

Ieslēgšana (skatīt attēlu D)

- Pārbaudiet, vai ir uzlikts pareizais sprauslas uzliktnis. (skatīt „Sprauslas uzliktna nomainīšana (skatīt attēlus B1–B2)“, Lappuse 300)
 - Iespraudiet elektroinstrumenta kontaktdakšu elektrotīkla kontaktlīdzdā.
 - Satveriet izsmidzināšanas pistoli rokā un vērsiet to uz apsmidzināmo virsmu.
 - Lai ieslēgtu instrumentu, nospiediet ieslēgšanas/izslēgšanas taustiņu (25).
 - Ar ieslēgšanas/izslēgšanas taustiņu (25) regulējiet gaisa plūsmu atbilstīgi vēlamajam lietojuma veidam (skatīt „Gaisa plūsmas iestatīšana (skatīt attēlu D)“, Lappuse 302).
 - Nospiediet izsmidzināšanas pistoles palaišanas slēgu (5).
- Norāde:** Kamēr bāzes mezgls ir ieslēgts, no sprauslas nospievdziļņa (2) pastāvīgi izplūst gaiss.

Izslēgšana

- Lai izslēgtu instrumentu, atlaidiet palaišanas slēdzi (5) un nospiediet ieslēgšanas/izslēgšanas taustiņu (25).
- Izvelciet elektroinstrumenta kontaktdakšu no elektrotīkla kontaktligzdas.

Norādījumi par darbu

Izsmidzināšana (skatīt attēlus E–H)

Norāde: kad lietojat elektroinstrumentu ārā, ievērojiet vēja virzienu.

- Vispirms izmēģiniet izsmidzināt un iestatiet izsmidzināšanas vielai atbilstīgu izsmidzināšanas rezultātu un izsmidzināmās vielas pavedi. Iestatījumus skatīt tālākajās sadaļās.
- Izsmidzināšanas pistole ir vienmērīgi jātur 20–25 cm attālumā perpendikulāri pret apsmidzināmo priekšmetu.
- Sāciet izsmidzināt ārpus apsmidzināmās virsmas.
- Vienmērīgi pārvietojiet izsmidzināšanas pistoli horizontāli vai vertikāli atbilstīgi iestatītajam izsmidzināšanas rezultātam.
- Virsmas pārklājums ir vienmērīgs, ja izsmidzināšanas joslas pārklājas par 4–5 cm.
- Kad apsmidzināt guļošus objektus vai izsmidzināt virs galvas, turiet izsmidzināšanas pistoli ieslīpi un pārvietojiet to uz aizmuguri, prom no apsmidzinātās virsmas.

Paklupšanas risks! Ievērojiet iespējamās šķēršļus.

- Apstrādājiet apsmidzināmo virsmu bez pārtraukumiem.

Ar vienmērīgu izsmidzināšanas pistoles kustību var nodrošināt vienmērīgu virsmas apstrādes kvalitāti.

Ja attālumš un izsmidzināšanas leņķis mainās, krāsas aerosols pastiprināti izsēžas uz virsmas un nevienmērīgi pārklāj virsmu.

- Beidziet izsmidzināt ārpus apsmidzināmās virsmas. Izsmidzināmās vielas tvertnes nedrīkst pilnībā iztukšoties izsmidzināšanas laikā. Ja stāvcaurule vairs nav iegremdēta izsmidzināmajā vielā, aerosola konuss vairs neveidojas un virsmas pārklājums ir nevienmērīgs.





- Pēc pārtraukuma vai tvertnes (7) uzpildes pārbaudiet sprauslas uzliktni (10)/(11)/(12) un sprauslas nosegvāciņu (2) un nepieciešamības gadījumā notīriet tos.

- Ja izsmidzināmā viela ir nosēdusies uz sprauslas nosegvāciņa (2) vai uz sprauslas uzliktna, notīriet šīs daļas ar tīrīšanas suku (28), kas ir iekļauta piegādes komplektācijā, vai tirdzniecībā pieejamu suku.

Izsmidzināšanas rezultāta iestatīšana (skatīt attēlu I)

► Nespiediet palaišanas slēgu (5), kamēr regulējat sprauslas nosegvāciņu (2).

- Pagrieziet sprauslas nosegvāciņu (2) vēlamajā pozīcijā.

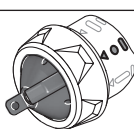
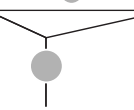
Sprauslas nosegvāciņš	Aerosola konusa forma	Lietojums
		Horizontāls plakans konuss vertikālam apstrādes virzienam
		Vertikāls plakans konuss horizontālam apstrādes virzienam
		Apaļš konuss stūru, malu un grūti pieejamu vietu apstrādei

Izsmidzināmās vielas pavedes iestatīšana (skatīt attēlu J)

(PAINTVolume)



- Lai iestatītu vēlamu izsmidzināmās vielas pavedi, attiecīgi pagrieziet regulatoru (4):

1./2./3. pakāpe: lietojums „Koks/lazūra/laka”,

4./5. pakāpe: lietojums „Siena”.

- Sākumā veiciet pārbaudes izsmidzināšanu 1 pakāpē un pēc tam palieliniet izsmidzināmās vielas pavedi, līdz sasniedzat nepieciešamo izsmidzināšanas rezultātu. Ja jums neizdodas sasniegt vēlamu izsmidzināšanas rezultātu, atšķaidiet izsmidzināmo materiālu 5 % šoļos (skatīt „Izsmidzināmā materiāla sagatavošana”, Lappuse 301).

Norāde: krāsas klājuma intensitāte ir lielā mērā atkarīga no kustību ātruma.

Izsmidzināmās vielas pavedis	Iestatījums	
Uz virsmas nonāk pārāk daudz izsmidzināmās vielas	Izsmidzināmās vielas pavedis ir jāsamazina. – Par vienu pakāpi samaziniet regulatora iestatījumu.	
Uz virsmas nonāk pārāk maz izsmidzināmās vielas	Izsmidzināmās vielas pavedis ir jāpalielina. – Par vienu pakāpi palieliniet regulatora iestatījumu.	

Gaisa plūsmas iestatīšana (skatīt attēlu D)

(AIRVolume)

- Lai ieregulētu gaisa plūsmu un spiedienu atbilstoši izsmidzināmās vielas īpašībām, pagrieziet gaisa plūsmas regulatoru (25) stāvoklī, kas atbilst izvēlētajam lietojuma veidam. Sāciet ar minimumu/lietojums “Koks/lazūra”.

Pielietojuma veida izvēle

Viegli plūstoša izsmidzināmā
viela Mazplūstoša izsmidzināmā
viela



Lietojuma veids „Koks/
lazūra“



Lietojuma
veids „Koks/
laka“



Lietojuma
veids “Siena”

Viena pielietojuma veida ietvaros gaisa plūsmu un spiedienu var bezpakāpju veidā regulēt.

Pārāk spēcīga krāsas strūkļa:
gaisa daudzums jāsamazina.

– Grieziet gaisa daudzuma regulatoru (25) pa kreisi.

Pārāk rupja smidzināšana:
gaisa daudzums jāpalielina.

– Grieziet gaisa daudzuma regulatoru (25) pa labi.

Tapešu mitrināšana

Lai atvieglotu veco tapešu atlīmēšanu, tās var apsmidzināt ar siltu ūdeni (maks. 55 °C). Tad lietojiet pelēko sprauslas uzliktni (11).

Darba pārtraukšana un transportēšana (skatīt attēlus K–L)

Lai atvieglotu smalkās izsmidzināšanas sistēmas transportēšanu, tās bāzes bloks ir apgādāts ar pārņēšanas rokturi (23).

Bāzes bloka (22) apakšpusē ir ierīkoti rullīši. Darba laikā bāzes bloku var pārvietot, velkot aiz gaisa padeves šļūtenes (20).

Darba pārtraukumos izsmidzināšanas pistoli (1) var nolikt uz līdzenas darba virsmas. Šādā stāvoklī no izsmidzināšanas pistoles nevar izlīst izsmidzināmā viela.

► **Ja izsmidzināšanas pistolē ir iepildīta izsmidzināmā viela, vienmēr nolieciet pistoli vertikāli uz līdzenas virsmas.** Ja izsmidzināšanas pistoli novieto guļus, no tās var iztecēt izsmidzināmā viela.

Apkalpošana un apkope**Apkalpošana un tīrīšana**

► **Pirms elektroinstrumenta apkopes vai apkalpošanas izvelciet tā elektrokabeļa kontaktdakšu no barojošā elektrotīkla kontakttīgšanas.**

► **Lai elektroinstrumentu darbotos droši un bez atteikumiem, regulāri tīriet tā korpusu un ventilācijas atveres.**

Ja nepieciešams nomainīt instrumenta elektrokabeli, tas jāveic firmas **Bosch** elektroinstrumentu servisa centrā vai pilnvarotā **Bosch** elektroinstrumentu remonta darbnīcā, jo tikai tā ir iespējams saglabāt vajadzīgo darba drošības līmeni.

► **Pēc katras lietošanas nekavējoties rūpīgi iztīriet smalkās izsmidzināšanas sistēmas atsevišķās daļas, it īpaši visas, pa kurām plūst krāsa.** Pareizi tīrīta izsmidzināšanas pistole darbojas bez traucējumiem un droši. Ja netīra vai tīra nepareizi, garantija zaudē spēku.

Tīrīšana pēc krāsu uz ūdens bāzes lietošanas (skatiet attēlu M)

Vienmēr tīriet izsmidzināšanas pistoli un izsmidzināmās vielas tvertni ar siltu ūdeni.

Netīriet izsmidzināšanas pistoles sprauslas un aerācijas atvērumus ar smailiem metāla priekšmetiem.

– Izslēdziet bāzes mezglu (22) un noņemiet gaisa padeves šļūteni (20) no izsmidzināšanas pistoles (1).

– Noskrūvējiet tvertni (7) no izsmidzināšanas pistoles (1). Turiet tvertni (7) zem stāvcaurules (17) un nospiediet izsmidzināšanas pistoles palaišanas slēgu (5), lai izsmidzināmā viela sāktu plūst tvertnē.

– Pilnībā iztukšojiet tvertni (7).

Turpmākai lietošanai izsmidzināmo vielu var uzglabāt hermētiski noslēgtā krāsu tvertnē. Šim nolūkam izmantojiet, piemēram, rezerves tvertni (8) ar vāku vai oriģinālo izsmidzināmās vielas tvertni.

– Iztīriet tvertni (7).

– Demontējiet stāvcauruli (17) ar tvertnes blīvi (16) un kārtīgi to noskalojiet.

Piestipriniet stāvcauruli (17) ar tvertnes blīvi (16) atpakaļ pie izsmidzināšanas pistoles.

– Piepildiet tvertni (7) ar siltu ūdeni un atkārtoti uzskrūvējiet to uz izsmidzināšanas pistoles (1).

– Pievienojiet gaisa padeves šļūteni (20) pie izsmidzināšanas pistoles (1).

– Smidziniet tik ilgi, līdz laukā nāk tikai tīrs ūdens. Pēc kāda laika vēlreiz piepildiet tvertni ar siltu ūdeni.

– Noņemiet gaisa padeves šļūteni (20) gan no bāzes mezgla (22), gan izsmidzināšanas pistoles (1).

– Ja ir vajadzīgs, notīriet bāzes mezglu ar samitrinātu drānu, tad aiznesiet bāzes mezglu (22) un gaisa padeves šļūteni (20) tālāk no tīrīšanas vietas.

– Noskrūvējiet virsuzgriezni (3), noņemiet sprauslas nosegvāciņu (2) un izņemiet izmantojamo sprauslas uzliktni (10)/(11)/(12) un stāvcauruli (17) kopā ar tvertnes blīvi (16).

– Ielejiet traukā siltu ūdeni un iztīriet tajā visas daļas, pa kurām plūst krāsa, ar tīrīšanas suku (28) vai kādu no tirdzniecībā pieejamajām mazgāšanas sukām. Iztīriet arī izsmidzināšanas pistoles (1) krāsas padeves kanālu (19).

- Pārbaudiet, ka uz stāvcaurules (17) un tvertnes blīves (16) nav izsmidzināmās vielas un ka tām nav bojājumu.
- Iztīriet aerācijas atvērumu (18) ar tīrīšanas suku (28).
- Ja nepieciešams, rūpīgi iztīriet iepildīšanas sietu (13) ar siltu ūdeni.
- No ārpuses aplaukiet tvertni (7) un izsmidzināšanas pistoli (1) ar samitrinātu drānu.
- Pirms saliekat izstrādājumu, rūpīgi nosusiniet visas tā daļas.
- Montējiet smalkās izsmidzināšanas sistēmu, veicot aprakstītajām darbībām pretējas darbības apgriezta secībā.
Bīdīet tvertnes blīvi (16) augšup tā, ka tā pilnībā iegul stāvcaurules (17) gropē.
Lai izsmidzināšanas pistole būtu pareizi hermetizēta, tvertnes blīvei ir jābūt precīzi un pilnībā ievietotai stāvcaurules gropē.
Stāvcaurulei (17) ir jābūt uzbidītai uz krāsas padeves kanāla (19) līdz atdurei.

Tīrīšana pēc krāsu uz šķīdinātāju bāzes lietošanas (skatiet attēlu M)

Vienmēr tīriet izsmidzināšanas pistoli un izsmidzināmās vielas tvertni ar atšķaidīšanas līdzekli, kas ir piemērots, lai atšķaidītu izsmidzināmo vielu.

Netīriet izsmidzināšanas pistoles sprauslas un aerācijas atvērumus ar smailiem metāla priekšmetiem.

Veicot tīrīšanu ar šķīdinātāju un krāsām uz šķīdinātāju bāzes, valkājiet atbilstošus cimdus.

- Izslēdziet bāzes mezglu (22) un noņemiet gaisa padeves šļūteni (20) no izsmidzināšanas pistoles (1).
- Ja nepieciešams, notīriet bāzes mezglu ar atšķaidīšanas līdzekli samitrinātu drānu, tad aiznesiet bāzes mezglu (22) un gaisa padeves šļūteni (20) tālāk no tīrīšanas vietas.
- Noskrūvējiet tvertni (7) no izsmidzināšanas pistoles (1). Turiet tvertni (7) zem stāvcaurules (17) un nospiediet izsmidzināšanas pistoles palaišanas slēgu (5), lai izsmidzināmā viela sāktu plūst tvertnē.
- Pilnībā iztukšojiet tvertni (7). Turpmākai lietošanai izsmidzināmo vielu var uzglabāt hermētiski noslēgtā krāsu tvertnē. Šim nolūkam izmantojiet, piemēram, rezerves tvertni (8) ar vāku vai oriģinālo izsmidzināmās vielas tvertni.
- Iztīriet tvertni (7).
- Demontējiet stāvcauruli (17) ar tvertnes blīvi (16) un kārtīgi to noskalojiet.
Piestipriniet stāvcauruli (17) ar tvertnes blīvi (16) atpakaļ pie izsmidzināšanas pistoles.
- Līdz pusei piepildiet tvertni (7) ar šķīdinātāju un atkārtoti uzskrūvējiet to uz izsmidzināšanas pistoles (1).
- Vairākkārt saskalojiet izsmidzināšanas pistoli.
Veicot šādas darbības, raugiet, lai netiktu izsmidzināts atšķaidīšanas līdzeklis. **Pretējā gadījumā var notikt sprādziens.**

- Noskrūvējiet tvertni (7) no izsmidzināšanas pistoles (1) un pilnībā to iztukšojiet noslēdzamā traukā.
- Noskrūvējiet virsuzgriezni (3), noņemiet sprauslas nosegvāciņu (2) un izņemiet izmantojamo sprauslas uzliktni (10)/(11)/(12) un stāvcauruli (17) kopā ar tvertnes blīvi (16).
- Ielejiet traukā atšķaidīšanas līdzekli un iztīriet tajā visas daļas, pa kurām plūst krāsa, ar tīrīšanas suku (28) vai kādu no tirdzniecībā pieejamajām mazgāšanas sukām. Iztīriet arī izsmidzināšanas pistoles (1) krāsas padeves kanālu (19).
- Pārbaudiet, ka uz stāvcaurules (17) un tvertnes blīves (16) nav izsmidzināmās vielas un ka tām nav bojājumu.
Ja nepieciešams, ar atšķaidīšanas līdzekli atkārtoti notīriet tvertnes blīvi (16).
- Iztīriet aerācijas atvērumu (18) ar tīrīšanas suku (28).
- Ja nepieciešams, ar atšķaidīšanas līdzekli rūpīgi iztīriet iepildīšanas sietu (13).
- No ārpuses aplaukiet tvertni (7) un izsmidzināšanas pistoli (1) ar atšķaidīšanas līdzekli samērcētu drānu.
- Pirms saliekat izstrādājumu, rūpīgi nosusiniet visas tā daļas.
- Montējiet smalkās izsmidzināšanas sistēmu, veicot aprakstītajām darbībām pretējas darbības apgriezta secībā.
Bīdīet tvertnes blīvi (16) augšup tā, ka tā pilnībā iegul stāvcaurules (17) gropē.
Lai izsmidzināšanas pistole būtu pareizi hermetizēta, tvertnes blīvei ir jābūt precīzi un pilnībā ievietotai stāvcaurules gropē.
Stāvcaurulei (17) ir jābūt uzbidītai uz krāsas padeves kanāla (19) līdz atdurei.

Gaisa filtra tīrīšana (skatiet attēlu N)

Gaisa filtrs (30) ir laiku pa laikam jāiztīra. Ja gaisa filtrs ir ļoti netīrs, tas ir jānomaina.

- Paceliet gaisa filtra pārsegu (29).
- Izņemiet gaisa filtru (30).
- Maz netīrumu:
izdauziet gaisa filtru (30).
vai
Daudz netīrumu:
izskalojiet gaisa filtru (30) tekošā ūdenī un ļaujiet tam izžūt, lai tas nepelētu.
vai
Nomainiet gaisa filtru (30).
- Atlieciet gaisa filtru vietā.
- Aizveriet gaisa filtra pārsegu (29).

► **Nelietojiet smalkās izsmidzināšanas sistēmu bez gaisa filtra.** Netīrumu daļiņas var iekļūt motora nodalījumā un radīt tā bojājumus.

Atbrīvošanās no izlietotajām vielām

Piesārņotus atšķaidīšanas līdzekļus, izsmidzināšanas materiāla atlikumus un citus atšķaidīšanas līdzekļu atlikumus ir jālikvidē noteikumiem atbilstīgi un videi nekaitīgā veidā.

Ievērojiet ražotāja norādījumus, kā arī vietējos noteikumus par atbrīvošanos no īpaši kaitīgajām atkritumvielām. Apkārtējai videi kaitīgās ķīmiskās vielas nedrīkst nonākt augsnē, gruntsūdeņos vai ūdenskrātuvēs. Neizlejiet apkārtējai videi kaitīgās ķīmiskās vielas kanalizācijas sistēmā!

Gultņa mezgls

- Pirms novietojat smalkās izsmidzināšanas sistēmu glabāšanā, rūpīgi to iztīriet un pirms salikšanas ļaujiet visām sistēmas daļām pilnībā nožūt.

Traucējumu novēršana

Kļūme	Iemesls	Novēršana
Izsmidzināmā viela slikti klājas uz virsmas.	Izsmidzināmās vielas padeve ir pārāk maza.	Pagrieziet regulatoru (4) 5. pakāpes virzienā.
	Attālums no apsmidzināmās virsmas ir pārāk liels.	Samaziniet izsmidzināšanas attālumu.
	Uz virsmas nonāk pārāk maz izsmidzināmās vielas, vai tā izsmidzinās pārāk reti.	Biežāk pārvietojiet izsmidzināšanas pistoli pār apsmidzināmo virsmu.
Izsmidzināmā viela ir pārāk bieža.	Izsmidzināmā viela ir pārāk bieža.	Atkārtoti atšķaidiet izsmidzināmo vielu un izmēģiniet izsmidzināt.
	Tiek izsmidzināts pārāk daudz izsmidzināmās vielas.	Pagrieziet regulatoru (4) 1. pakāpes virzienā.
	Attālums no apsmidzināmās virsmas ir pārāk mazs	Palieliniet izsmidzināšanas attālumu.
Izsmidzinātā viela notek no virsmas	Izsmidzināmā viela ir pārāk šķidra.	Pievienojiet izsmidzināmajai vielai neatšķaidītu vielu no sākotnējās tvertnes.
	Vienu un to pašu vietu apsmidzina pārāk bieži.	Noņemiet krāsu un izsmidziniet atkārtoti, neapsmidzinot tik bieži vienu un to pašu vietu.
Krāsas aerosols ir pārāk rupjš.	Izsmidzināmās vielas padeve ir pārāk liela.	Pagrieziet regulatoru (4) 1. pakāpes virzienā.
	Gaisa plūsma ir pārāk maza.	Gaisa daudzuma regulatoru (25) grieziet pa labi.
	Ir uzlikts baltais sprauslas uzliktnis (10) (pārāk liels sprauslas diametrs).	Uzmontējiet pelēko sprauslas uzliktni (11) vai melno sprauslas uzliktni (12) .
	Sprauslas adata (15) ir netīra.	Notīriet sprauslas adatu.
	Izsmidzināmā viela ir pārāk bieža.	Atkārtoti atšķaidiet izsmidzināmo vielu un izmēģiniet izsmidzināt.
Krāsas aerosols ir pārāk smalks.	Gaisa filtrs (30) ir ļoti netīrs.	Nomainiet gaisa filtru.
	Tiek izsmidzināts pārāk daudz izsmidzināmās vielas.	Pagrieziet regulatoru (4) 1. pakāpes virzienā.
	Gaisa plūsma ir pārāk liela.	Gaisa daudzuma regulatoru (25) grieziet pa kreisi.
Aerosola konuss pulsē.	Attālums no apsmidzināmās virsmas ir pārāk liels.	Samaziniet izsmidzināšanas attālumu.
	Tvertnē ir pārāk maz izsmidzināmās vielas.	Iepildiet tvertnē izsmidzināmo vielu.
	Stāvcaurules (17) aerācijas atvērums (18) ir nosprostojies.	Iztīriet stāvcauruli un aerācijas atvērumu.
	Stāvcaurule (17) ir vaļīga.	Uzbīdiet stāvcauruli uz krāsas padeves kanāla (19) līdz atdurei.
	Tvertnes blīves (16) trūkst, vai tā ir nepareizi ievietota stāvcaurules (17) gropē.	Precīzi un pilnībā ievietojiet tvertnes blīvi stāvcaurules gropē.
	Sprauslas uzliktnis (10)/(11)/(12) ir vaļīgs	Pievelciet sprauslas uzliktni.
	Gaisa filtrs (30) ir ļoti netīrs.	Nomainiet gaisa filtru.
Izsmidzināmā viela ir pārāk bieža.	Atkārtoti atšķaidiet izsmidzināmo vielu un izmēģiniet izsmidzināt.	

Klūme	Iemesls	Novēršana
Izsmidzināmā viela pēc izsmidzināšanas piln no sprauslas uzliktņa.	Izsmidzināmās vielas nogulsnes uz sprauslas uzliktņa (10)/(11)/(12) , sprauslas adatas (15) un sprauslas nosegvāciņa (2)	Notīriet sprauslas uzliktni, sprauslas adatu un sprauslas nosegvāciņu.
Izsmidzināmā viela neizplūst pa sprauslas uzliktni.	Sprauslas uzliktnis (10)/(11)/(12) ir vaļīgs Bāzes bloks ir izslēgts Tvertnē (7) neveidojas spiediens, jo tā nav pilnībā noslēgta. Stāvcaurule (17) ir vaļīga. Sprauslas adata (15) ir iestrēgusi. Stāvcaurule (17) ir nosprostojusies. Stāvcaurules (17) aerācijas atvērums (18) ir nosprostojies. Tvertnes blīves (16) trūkst, vai tā ir bojāta. Izsmidzināmā viela ir pārāk bieža. Izsmidzināmā viela ir netīra (tajā ir krāsas sabiezējumi).	Pievēlciat sprauslas uzliktni. Nospiediet ieslēgšanas/izslēgšanas taustiņu (25) Pagrieziet tvertni (7) aizvēršanas simbola virzienā tā, ka savienotājgredzens (6) dzirdami fiksejas. Uzbīdīet stāvcauruli uz krāsas padeves kanāla (19) līdz atdurei. Notīriet sprauslas adatu. Iztīriet stāvcauruli. Iztīriet stāvcauruli un aerācijas atvērumu. Iebīdīet (jaunu) tvertnes blīvi pa stāvcauruli gropē. Atkārtoti atšķaidiet izsmidzināmo vielu un izmēģiniet izsmidzināt. Pilnībā iztukšojiet un iztīriet izsmidzināšanas pistoli, iepildiet izsmidzināmo vielu pa iepildīšanas sietu (13) .

Klientu apkalpošanas dienests un konsultācijas par lietošanu

Klientu apkalpošanas dienests atbildēs uz Jūsu jautājumiem par izstrādājumu remontu un apkalpošanu, kā arī par to rezerves daļām. Kopsalikuma attēlus un informāciju par rezerves daļām Jūs varat atrast interneta vietnē:

www.bosch-pt.com

Bosch konsultantu grupa palīdzēs Jums vislabākajā veidā rast atbildes uz jautājumiem par mūsu izstrādājumiem un to piederumiem.

Pieprasot konsultācijas un pasūtīt rezerves daļas, noteikti paziņojiet 10 zīmju izstrādājuma numuru, kas norādīts uz izstrādājuma marķējuma plāksnītes.

Latvijas Republika

Robert Bosch SIA
Bosch elektroinstrumentu servisa centrs
Mūkusalas ielā 97
LV-1004 Rīga
Tālr.: 67146262
Telefakss: 67146263
E-pasts: service-pt@lv.bosch.com

Papildu klientu apkalpošanas dienesta adreses skatiet šeit:

www.bosch-pt.com/serviceaddresses

Atbrīvošanās no nolietotajiem izstrādājumiem

Izsmidzināšanas pistole, elektriskais bloks, piederumi un iesaiņojuma materiāli jāpakļauj otrreizējai pārstrādei apkārtējai videi nekaitīgā veidā.



Neizmetiet elektroinstrumentu sadzīves atkritumu tvertnē!

Tikai EK valstīm.

Saskaņā ar Eiropas Savienības direktīvu 2012/19/ES par nolietotajām elektriskajām un elektroniskajām ierīcēm un šīs direktīvas atspoguļojumiem nacionālajā likumdošanā, lietošanai nederīgie elektroinstrumenti jāsavāc atsevišķi un jānogādā otrreizējai pārstrādei apkārtējai videi nekaitīgā veidā.

Ja elektriskās un elektroniskās ierīces netiek atbilstoši utilizētas, tās var kaitēt videi un cilvēku veselībai iespējamās bīstamo vielu klātbūtnes dēļ.

Lietuvių k.

Saugos nuorodos

Bendrosios saugos nuorodos dirbantiems su elektriniais įrankiais

⚠ ĮSPĖJIMAS Perskaitykite visus su šiuo elektriniu įrankiu pateikiamus saugos įspėjimus, instrukcijas, peržiūrėkite iliustracijas ir specifikacijas. Jei nepaisysite visų žemiau pateiktų instrukcijų,

galite patirti elektros smūgį, sukelti gaisrą ir sunkiai susižaloti arba sužaloti kitus asmenis.

Išsaugokite šias saugos nuorodas ir reikalavimus, kad ir ateityje galėtumėte jais pasinaudoti.

Toliau pateiktame tekste vartojama sąvoka „Elektrinis įrankis“ apibūdina įrankius, maitinamus iš elektros tinklo (su maitinimo laidu), ir akumuliatorinius įrankius (be maitinimo laido).

Darbo vietos saugumas

- ▶ **Darbo vieta turi būti švari ir gerai apšviesta.** Netvarkinga arba blogai apšviesta darbo vieta gali tapti nelaimingų atsitikimų priežastimi.
- ▶ **Nedirbkite su elektriniu įrankiu aplinkoje, kurioje yra degių skysčių, dujų ar dulkių.** Elektriniai įrankiai gali kibirkščiuoti, o nuo kibirkščių dulkės arba susikaupę garai gali užsidegti.
- ▶ **Dirbdami su elektriniu įrankiu neleiskite šalia būti vaikams ir pašaliniam asmeniui.** Nukreipę dėmesį į kitus asmenis galite nebesuvaldyti prietaiso.

Elektrosauga

- ▶ **Elektrinio įrankio maitinimo laido kištukas turi atitikti tinklo kištukinio lizdo tipą.** Kištuko jokiū būdu negalima modifikuoti. Nenaudokite kištuko adapterių su žemintais elektriniais įrankiais. Originalūs kištukai, tiksliai tinkantys elektros tinklo kištukiniam lizdui, sumažina elektros smūgio pavojų.
- ▶ **Saugokitės, kad neprisiliestumėte prie žemintų paviršių, pvz., vamzdžių, šildytuvų, viryklių ar šaldytuvų.** Kai jūsų kūnas yra žemintas, padidėja elektros smūgio rizika.
- ▶ **Saugokite elektrinį įrankį nuo lietaus ir drėgmės.** Jei į elektrinį įrankį patenka vandens, padidėja elektros smūgio rizika.
- ▶ **Nenaudokite maitinimo laido ne pagal paskirtį.** Neišimkite elektrinio įrankio paėmę už laido, nekabinkite ant laido, netraukite už jo, jei norite iš kištukinio lizdo ištraukti kištuką. Laidą patieskite taip, kad jo neveiktų karštis, jis neišsitemptų alyva ir jo nepažeistų aštrios detalės ar judančios prietaiso dalys. Pažeisti arba susipynę laidai gali tapti elektros smūgio priežastimi.
- ▶ **Jei su elektriniu įrankiu dirbate lauke, naudokite tik tokius ilginamuosius laidus, kurie tinka ir lauko darbams.** Naudojant lauko darbams pritaikytus ilginamuosius laidus, sumažėja elektros smūgio pavojus.
- ▶ **Jei su elektriniu įrankiu neišvengiamai reikia dirbti drėgnoje aplinkoje, naudokite nuotėkio srovės saugiklį.** Dirbant su nuotėkio srovės saugikliu sumažėja elektros smūgio pavojus.

Žmonių sauga

- ▶ **Būkite atidūs, sutelkite dėmesį į tai, ką darote, ir dirbdami su elektriniu įrankiu vadovaukitės sveiku protu.** Nedirbkite su elektriniu įrankiu, jei esate pavargę arba vartojote narkotikų, alkoholio ar medikamentų. Akimirksniu neatidumas dirbant su elektriniu įrankiu gali tapti sunkių sužalojimų priežastimi.

- ▶ **Visada dirbkite su asmens apsaugos priemonėmis. Būtinai dėvėkite apsauginius akinius.** Naudojant asmens apsaugos priemones, pvz., respiratorių ar apsauginę kaukę, neslystančius batus, apsauginį šalmą, klausos apsaugos priemones ir kt., rekomenduojamas atitinkamai pagal naudojamą elektrinį įrankį, sumažėja rizika susižeisti.
- ▶ **Saugokitės, kad elektrinio įrankio neįjungtumėte atsitiktinai. Prieš prijungdami elektrinį įrankį prie elektros tinklo ir (arba) akumuliatoriaus, prieš pakeldami ar nešdami išitikinkite, kad jis yra išjungtas.** Jeigu nešdami elektrinį įrankį pirštą laikysite ant jungiklio arba prietaisą įjungsite į elektros tinklą, kai jungiklis yra įjungtas, gali įvykti nelaimingas atsitikimas.
- ▶ **Prieš įjungdami elektrinį įrankį pašalinkite reguliavimo įrankius arba veržlinius raktus.** Besisukančioje prietaiso dalyje esantis įrankis ar raktas gali sužaloti.
- ▶ **Stenkitės, kad kūnas visada būtų normalioje padėtyje. Dirbdami stovėkite saugiai ir visada išlaikykite pusiausvyrą.** Tvirtai stovėdami ir gerai išlaikydami pusiausvyrą galėsite geriau kontroliuoti elektrinį įrankį netikėtose situacijose.
- ▶ **Dėvėkite tinkamą aprangą. Nedėvėkite plačių drabužių ir papuošalų.** Saugokite plaukus ir drabužių nuo besisukančių elektrinio įrankio dalių. Laisvus drabužius, papuošalus bei ilgus plaukus gali įtraukti besisukančios dalys.
- ▶ **Jei yra numatyta galimybė prijungti dulkių nusiurbimo ar surinkimo įrenginius, visada išitikinkite, ar jie yra prijungti ir ar tinkamai naudojami.** Naudojant dulkių nusiurbimo įrenginius sumažėja kenksmingas dulkių poveikis.
- ▶ **Dažnai naudodami įrankį ir gerai su juo susipažinę pernelyg neatsipalaiduokite ir nepradėkite nepaisyti įrankio saugos principų.** Neatidus veiksmas gali sukelti sunkią traumą per sekundės dalį.

Rūpestinga elektrinių įrankių priežiūra ir naudojimas

- ▶ **Neperkraukite elektrinio įrankio. Naudokite jūsų darbui tinkamą elektrinį įrankį.** Su tinkamu elektriniu įrankiu jūs dirbsite geriau ir saugiau, jei neviršysite nurodyto galingumo.
- ▶ **Nenaudokite elektrinio įrankio su sugedusiu jungikliu.** Elektrinis įrankis, kurio nebegalima įjungti ar išjungti, yra pavojingas ir jį reikia remontuoti.
- ▶ **Prieš reguliuodami elektrinį įrankį, keisdami darbo įrankius ar prieš valydami elektrinį įrankį, iš elektros tinklo lizdo ištraukite kištuką ir (arba) išimkite akumuliatorių, jeigu jis išimamas.** Ši atsargumo priemonė apsaugos jus nuo netikėto elektrinio įrankio įsijungimo.
- ▶ **Nenaudojamą elektrinį įrankį sandėliuokite vaikams ir nemokantiems juo naudotis asmenims neprieinamoje vietoje.** Elektriniai įrankiai yra pavojingi, kai juos naudoja nepatyrę asmenys.
- ▶ **Pržiūrėkite elektrinį įrankį ir priedus.** Patikrinkite, ar besisukančios įrankio dalys tinkamai veikia ir niekur nestringa, ar nėra sulūžusių ar pažeistų dalių, kurios

trikdytų elektrinio įrankio veikimą. Prieš vėl naudojant elektrinį įrankį, pažeistos įrankio dalys turi būti sutaisytos. Daugelio nelaimingų atsitikimų priežastis yra blogai prižiūrimi elektriniai įrankiai.

- ▶ **Pjovimo įrankiai turi būti aštrūs ir švarūs.** Rūpestingai prižiūrėti pjovimo įrankiai su aštriomis pjaunamosiomis briaunomis mažiau stringa, juos lengviau valdyti.
- ▶ **Elektrinį įrankį, papildomą įrangą, darbo įrankius ir t. t. naudokite taip, kaip nurodyta šioje instrukcijoje, ir atsižvelkite į darbo sąlygas ir atliekamą darbą.** Naudojant elektrinius įrankius ne pagal paskirtį, gali susidaryti pavojingos situacijos.
- ▶ **Rankenos ir suėmimo paviršiai turi būti sausi, švarūs, ant jų neturi būti alyvos ir tepalų.** Dėl slidžių rankenų ir suėmimo paviršių negalėsite saugiai išlaikyti ir suvaldyti įrankio netikėtose situacijose.

Techninė priežiūra

- ▶ **Elektrinį įrankį turi remontuoti tik kvalifikuoti specialistai ir naudoti tik originalias atsargines dalis.** Taip galima garantuoti, jog elektrinis įrankis išliks saugus naudoti.

Saugos nuorodos dirbantiems su pulverizatoriumi

- ▶ **Savo darbo vietą laikykite švarią ir gerai apšviestą, jame neturi būti dažų ir tirpiklių indų, skudurėlių ir kitokių degių medžiagų.** Išskyla savaiminio užsidegimo pavojus. Visada turėkite paruoštą veikiantį gesintuvą arba gaisro gesinimo sistemą.
- ▶ **Purškimo srityje užtikrinkite gerą vedinimą ir pasirūpinkite, kad visoje patalpoje būtų pakankamai šviežio oro.** Garuojantys degūs tirpikliai sukuria sprogią aplinką.
- ▶ **Nepurškite medžiagų ir nevalykite medžiagomis, kurių pliūpsnio temperatūra yra žemesnė už 55 °C.** Nau-

dokite tik vandens arba mažai lakių angliavandenilių pagrindu pagamintas ar panašias medžiagas. Garuojant lakiems tirpikliams aplinka tampa sprogi.

- ▶ **Nepurškite šalia uždegimo šaltinių, pvz., kibirkščiujančios statinės elektrinės įrangos, atviros ugnies, uždegimo ugnies, karštų daiktų, variklių, cigarečių, kibirkščiujančių elektrinių laidų kištukų ir jungiklių.** Nuo tokių kibirkščių šaltinių gali užsiliepsnoti aplinka.
- ▶ **Nepurškite medžiagų, jei nėra žinoma, ar jos pavojingos.** Nežinomos medžiagos gali kelti pavojų.
- ▶ **Nepurškite verdančio vandens. Purškite tik šiltą vandenį (maks. 55 °C) be cheminių priedų.**
- ▶ **Purkšdami chemikalus ir dirbdami su jais dėvėkite papildomas asmenines apsaugos priemones, pvz., specialias apsaugines pirštines ir apsauginius respiratorius arba kvėpavimo apsaugos priemones.** Dėvint pagal atitinkamas sąlygas pritaikytas apsaugos priemones, sumažėja pavojingų medžiagų poveikis.



- ▶ **Įvertinkite purškiamos medžiagos galimus sukelti pavojus. Laikykitės ant pakuočių esančių ženklų ar purškiamos medžiagos gamintojo pateiktos informacijos, taip pat reikalavimų dėl asmeninių apsaugos priemonių naudojimo.** Gamintojo reikalavimų būtina laikytis, siekiant sumažinti gaisro riziką, taip pat nuodų, kancerogenų ir kt. medžiagų kenksmingą poveikį.
- ▶ **Tinklo kabelio kištuką ir purškimo sistemos mygtuką saugokite nuo dažų ir kitokių skysčių. Niekada nelaikykite laido ant kištukinių jungčių.** Nesilaikant šio nurodymo, gali trenkti elektros smūgis.
- ▶ **Prižiūrėkite vaikus.** Taip bus užtikrinama, kad vaikai su dažų pulverizatoriumi nežaistų.

Simboliai

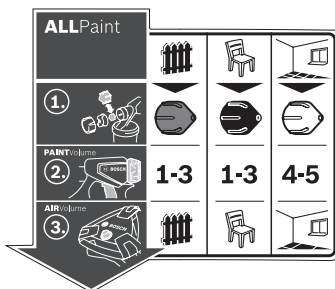

Lipdukas, kuriame nurodyta, kaip naudoti pulverizatorių, yra ant bazinės stotelės. Teisingai interpretuodami simbolius, geriau ir saugiau naudositės pulverizatoriumi.

Simboliai ir jų reikšmės

Išsamus aprašas

ALLPaint

Pulverizatorius yra skirtas tiek glazūrai ir lakui, tiek sieniniams dažams.



Naudojimo atvejis „Mediena/glazūra“:

Glazūros ir grunto purškimas



Naudojimo atvejis „Mediena/lakas“:

Alyvos, skaidraus lako ir dažų, kurių sudėtyje yra tirpiklių ir kuriuos galima skiesti vandeniu, purškimas



Naudojimo atvejis „Siena“:

Dispersinių ir lateksinių dažų purškimas

(žr. „Naudojimas pagal paskirtį“, Puslapis 309)



1 žingsnis:
Tinkamo antgalio gaubtelio parinkimas



Naudojimo atveži „Mediena/glazūra“ pasirinkite pilką antgalio gaubtelį **(11)**



Naudojimo atveži „Mediena/lakas“ pasirinkite juodą antgalio gaubtelį **(12)**



Naudojimo atveži „Siena“ pasirinkite baltą antgalio gaubtelį **(10)**

(žr. „Antgalio gaubtelio keitimas (žr. B1–B2 pav.)“, Puslapis 310)



2 žingsnis:
Purškiamos medžiagos kiekio nustatymas

1-3

Naudojimo atveži „Mediena/glazūra“ reguliavimo ratuku **(4)** nustatykite 1, 2 arba 3 pakopą

1-3

Naudojimo atveži „Mediena/lakas“ reguliavimo ratuku **(4)** nustatykite 1, 2 arba 3 pakopą

4-5

Naudojimo atveži „Siena“ reguliavimo ratuku **(4)** nustatykite 4 arba 5 pakopą

(žr. „Purškiamos medžiagos kiekio nustatymas (žr. J pav.)“, Puslapis 313)



3 žingsnis:
Oro kiekio nustatymas



Oro kiekio regulatoriumi **(25)** nustatykite naudojimo atveži „Mediena/glazūra“



Oro kiekio regulatoriumi **(25)** nustatykite naudojimo atveži „Mediena/lakas“



Oro kiekio regulatoriumi **(25)** nustatykite naudojimo atveži „Siena“

(žr. „Oro kiekio nustatymas (žr. D pav.)“, Puslapis 313)

Gaminio ir savybių aprašas



Perskaitykite visus šias saugos nuorodas ir reikalavimus. Nesilaikant saugos nuorodų ir reikalavimų gali trenkti elektros smūgis, kilti gaisras, galima smarkiai susižaloti ir sužaloti kitus asmenis.

Prašome atkreipti dėmesį į paveikslėlius priekinėje naudojimo instrukcijos dalyje.

Naudojimas pagal paskirtį

Elektrinis prietaisas skirtas visiems standartiniams dispersiniams ir lateksiniams dažams (dažai sienoms), vandeniu ir alyvai, glazūrai, gruntui, impregnantui, skaidriam lakui ir dažams (ALLPaint), kurių sudėtyje yra tirpiklių ir kuriuos galima skiesti vandeniu (rekomenduojama), purkšti.

Elektrinis prietaisas nėra skirtas šarmams, beicui, dengiamosioms medžiagoms, dezinfekavimo priemonėms, augalų ap-

saugos priemonės ir fasadų dažams, kurių sudėtyje yra rūgščių, purkšti.

Pavaizduoti įrankio elementai

Numeriais pažymėtus elektrinio įrankio elementus rasite šios instrukcijos puslapiuose pateiktuose paveikslėliuose.

- (1) Pistoletas-purkštuvas**
- (2) Oro gaubtelis**
- (3) Gaubiamoji veržlė**
- (4) Ratukas purškiamos medžiagos kiekiui reguliuoti**
- (5) Valdymo jungiklis**
- (6) Užsukamasis žiedas**
- (7) Indas purškiamai medžiagai**
- (8) Atsarginis indas purškiamai medžiagai**
- (9) Žarnos jungtis (purškimo pistoletas)**

- (10) Antgalio gaubtelis (baltas: naudojimo atvejui „Siena“)
- (11) Antgalio gaubtelis (pilkas: naudojimo atvejui „Mediena/glazūra“)
- (12) Antgalio gaubtelis (juodas: naudojimo atvejui „Mediena/lakas“)
- (13) Įpylimo filtras
- (14) Perpylimo kibirėlis^{a)}
- (15) Antgalio adatėlė
- (16) Indo sandariklis
- (17) Siurbimo vamzdelis
- (18) Kiaurymė orui išleisti
- (19) Dažų kanalas
- (20) Oro žarna
- (21) Suduriamasis užraktas
- (22) Bazinis blokas
- (23) Rankena įrankiui nešti
- (24) Apkaba
- (25) Įjungimo-išjungimo mygtukas su oro kiekio reguliatoriumi
- (26) Žarnos jungtis (bazinis blokas)
- (27) Papildomos įrangos skyrelis
- (28) Valymo šepetys
- (29) Oro filtro dangtelis
- (30) Oro filtras

a) Pavaizduoti ar aprašyti priedai į tiekiamą standartinį komplektą neįeina. Visą papildomą įrangą rasite mūsų papildomos įrangos programoje.

Techniniai duomenys

Pulverizatorius	PFS 5000 E	
Gaminio numeris	3 603 B07 2..	
Nominali naudojamoji galia	W	1200
Purškimo našumas	ml/min	500
Laiko sąnaudos 3 m ² plotui dažais padengti	min	1
Purškiamo skysčio indo talpa	ml	1000
Oro žarnos ilgis	m	4
Svoris pagal „EPTA-Procedure 01:2014“	kg	4,9
Apsaugos klasė	□ / II	

Duomenys galioja tik tada, kai nominalioji įtampa [U] 230 V. Jei įtampa kitokia arba jei naudojamas specialus, tam tikrai šaliai gaminamas modelis, šie duomenys gali skirtis.

Informacija apie triukšmą ir vibraciją

Triukšmo emisijos vertės nustatytos pagal EN 62841-1.

Pagal A skalę išmatuotas elektrinio įrankio triukšmo lygis tipiniu atveju siekia: 84 dB(A); garso galios lygis 95 dB(A). Paklaida K = 3 dB.

Dirbkite su klausos apsaugos priemonėmis!

Vibracijos bendroji vertė a_h (trijų krypčių atstojamasis vektorius) ir paklaida K nustatyta pagal EN 62841-1:

$$a_h < 2,5 \text{ m/s}^2, K = 1,5 \text{ m/s}^2$$

Šioje instrukcijoje pateiktas vibracijos lygis ir triukšmo emisija buvo išmatuoti pagal standartizuotą matavimo metodą, ir juos galima naudoti elektriniams įrankiams palyginti. Jie taip pat skirti vibracijos ir triukšmo emisijai iš anksto įvertinti.

Nurodytas vibracijos lygis ir triukšmo emisijos vertė atspindi pagrindinius elektrinio įrankio naudojimo atvejus. Tačiau jeigu elektrinis įrankis naudojamas kitokiai paskirčiai, su kitokiais darbo įrankiais arba jeigu jis nepakankamai techniškai prižiūrimas, vibracijos lygis ir triukšmo emisijos vertė gali kisti. Tokiu atveju vibracijos ir triukšmo emisija per visą darbo laikotarpį gali žymiai padidėti.

Norint tiksliai įvertinti vibracijos ir triukšmo emisiją per tam tikrą darbo laiką, reikia atsižvelgti ir į laiką, per kurį elektrinis įrankis buvo išjungtas arba, nors ir veikė, bet nebuvo naudojamas. Tai įvertinus, vibracijos ir triukšmo emisija per visą darbo laiką žymiai sumažės.

Dirbančiam nuo vibracijos poveikio apsaugoti paskirkite papildomas apsaugos priemones, pvz.: elektrinių ir darbo įrankių techninę priežiūrą, rankų šildymą, darbo eigos organizavimą.

Montavimas

- **Prieš atliekant bet kokius elektrinio įrankio reguliavimo ar priežiūros darbus reikia ištraukti kištuką iš elektros tinklo lizdo.**
- **Įsitikinkite, kad purškimo pistoletas ir bazinis blokas yra visiškai sumontuoti ir juose yra visi sandarinamieji elementai.** Tik taip užtikrinsite tinkamą pulverizatoriaus veikimą ir saugumą.

Oro žarnos prijungimas (žr. A1–A3 pav.)

- Atidarykite apkabą (24) ir nuo bazinio bloko (22) nuvyniokite visą oro žarną (20).

Bazinio bloko prijungimas:

- Vieną oro žarnos suduriamąjį užraktą (21) pagal pažymėtą rodyklę tvirtai įstatykite į bazinio bloko jungties (26) išpjovą.
- Suduriamąjį užraktą ketvirtį sukio pasukite pagal laikrodžio rodyklę.

Prijungimas prie purškimo pistoleto:

- Kitą oro žarnos suduriamąjį užraktą (21) pagal pažymėtą rodyklę tvirtai įstatykite į purškimo pistoleto jungties (9) išpjovą.
- Suduriamąjį užraktą ketvirtį sukio pasukite pagal laikrodžio rodyklę.

Nuoroda: Prieš pildami purškiamą medžiagą, nuimkite oro žarną (20) (suduriamąjį užraktą (21) ketvirtį sukio pasukite prieš laikrodžio rodyklę; suduriamąjį užraktą (21) ištraukite iš jungties (9)).

Antgalio gaubtelio keitimas (žr. B1–B2 pav.)

Pulverizatorius tiekiamas su trim antgalio gaubteliais:

Antgalio gaubtelis			
	(10)	(11)	(12)
Dažai	baltas	pilkas	juodas
Iš gamyklos išsiųsto prietaiso būseną	primontuotas	Papildomos įrangos skyrelyje (27) po apkaba (24)	
Naudojimo atvejais	„Siena“	„Mediena/glazūra“	„Mediena/lakas“

Nuoroda: Prieš pasirinkdami antgalio gaubtelį, patikrinkite purškiamą medžiagą, t. y. ją pamaišykite. Skysta medžiaga (pvz., medienos dažai) geriau purškiama per pilką antgalio gaubtelį (11) arba juodą antgalio gaubtelį (12), tirštesnė medžiaga (pvz., sienų dažai) geriau purškiama per baltą antgalio gaubtelį (10).

- Norėdami pakeisti antgalio gaubtelį, nusukite gaubiamąją veržlę (3).
- Nuimkite oro gaubtelį (2).
- Nusukite primontuotą antgalio gaubtelį.
- Atidarykite apkabą (24) ir iš papildomos įrangos skyrelio (27) išimkite pageidaujamą antgalio gaubtelį.
- Pageidaujamą antgalio gaubtelį įsukite į purškimo pistoletą sriegi.
- Oro gaubtelį (2) uždėkite ant antgalio gaubtelio ir užveržkite juos gaubiamąją veržlę (3).

Naudojimas

- ▶ **Prieš atliekant bet kokius elektrinio įrankio reguliavimo ar priežiūros darbus reikia ištraukti kištuką iš elektros tinklo lizdo.**

Paruošimas darbui

- ▶ **Purškimo darbus ant vandens telkinių kranto ar vietoje netoli vandens surinkimo baseinų atlikti draudžiama.**
- ▶ Pirkdami dažus, lakus ir purškiamas medžiagas atkreipkite dėmesį, ar jos nekenksmingos aplinkai.

Purškiamo paviršiaus paruošimas

Purškiamas paviršius turi būti švarus, sausas ir neriebaluotas.

- Lygus paviršius pašauškite ir po to pašalinkite šlifavimo dulkes.

Dirbant su pulverizatoriumi visus neapdengtus paviršius gali užteršti purškiamas rūkas. Todėl rūpestingai paruoškite plotą aplink purškiamą paviršių:

- Rūpestingai apdenkite grindis, daiktus, duris, langus, durų ir langų rėmus ir kt. Grindis rekomenduojama apdenkti, pvz., dažomaisiais tapetais.
- Dengiamąją medžiagą pritvirtinkite. Nepakankamai pritvirtintą dengiamąją medžiagą stipri oro srovė gali atkabinti ir nupūsti.
- ▶ **Rūpestingai apkljuokite kištukinius lizdus ir jungiklius.** Neapdengus kištukinių lizdų ir jungiklių, gali įvykti trumpasis jungimas ir padidėti elektros smūgio rizika.

Purškiamos medžiagos paruošimas

- ▶ **Skiesdami patikrinkite, ar purškiamą medžiagą galima maišyti su skiedikliu.** Naudojant netinkamą skiediklį gali susidaryti gumulai, kurie užkims purškimo pistoletą.
- ▶ **Skiesdami purškiamą medžiagą atkreipkite dėmesį į tai, kad atskiesto mišinio pliūpsnio temperatūra būtų aukštesnė kaip 55 °C.** Pvz., skiedžiant laką, kurio sudėtyje yra tirpiklių, pliūpsnio temperatūra tampa žemesnė.
- ▶ **Atkreipkite dėmesį į dažų gamintojo nurodytas, pvz., techninėje specifikacijoje arba duomenų lape, dažų purškimo savybes. Nepurškite dažų, kurie pagal gamintojo duomenis nėra tam skirti.**
 - Purškiamą medžiagą gerai išmaišykite. Naudojant kambario temperatūros purškiamąją medžiagą, gaunamas geresnis nupurkšto paviršiaus vaizdas.
 - Jei reikia, praskieskite purškiamą medžiagą. Jei po bandomojo purškimo negaunamas geras nupurkšto paviršiaus vaizdas, skieskite 5 % žingsniu, kol gausite optimalų nupurkšto paviršiaus vaizdą.

Purškiamą medžiagą	Rekomenduojamas skiedimo santykis
--------------------	-----------------------------------

Medienos apsaugos priemonė, alyva, glazūra, impregnavimo priemonės, vanduo 0 %

Lakas, gruntavimo dažai, apsauginiai gruntai nuo rūdžių, radiatorių dažai, viršutiniams sluoksniams naudojami alkidiniai dažai, kuriuos galima skiesti tirpikliais arba vandeniu (rekomenduojama) 0–5 %

Dispersiniai ir lateksiniai dažai (dažai sienoms) ne mažiau kaip 5 %

Skiedimo lentelė

Purškimo medžiaga [ml]	Skiediklis [ml] skiedimui		
	5 %	10 %	15 %
300	15	30	45
400	20	40	60
500	25	50	75
600	30	60	90
700	35	70	105
800	40	80	120

Purškiamos medžiagos papildymas (žr. C1–C2 pav.)

Nuoroda: prieš pildami purškiamą medžiagą, nuimkite oro žarną (20) (suduriamąjį užraktą (21) ketvirtį sukio pasukite prieš laikrodžio rodyklę; suduriamąjį užraktą (21) ištraukite iš jungties (9)).

- Jei naudojate didelius indus, purškiamą medžiagą perpilkite į mažesnį perpilimo kibirėlį (14) (pvz., 10 l sienų dažų į 2,5 arba 5,0 l tuščią kibirą).
- Viena ranka tvirtai laikykite purškimo pistoletą, o kita ranka sukite indą (7) atidarymo simbolio kryptimi.
- Iš indo (7) ištraukite purškimo pistoletą.



- Jei naudojate jau praimtą purškiamą medžiagą, kad išfiltruotumėte galimus dažų gumulėlius, ant indo (**13**) uždėkite gerai išvalytą įpylimo filtrą (**7**).
- Į rezervuarą (**7**) **ne daugiau kaip iki 1000 žymės** įpilkite purškiamos medžiagos.
- Ant indo (**7**) uždėkite purškimo pistoletą. Sukite indą (**7**) uždarymo simbolio kryptimi, kol išgirsite, kad užsifiksavo užsukamasis žiedas (**6**).



– Pabandykite puršksti ant bandomojo paviršiaus. Jei paviršius nupurškstas optimaliai, galite pradėti purškimą arba

Jei purškimo rezultatais nesate patenkinti arba dažai nupurškiami: (žr. „Trikčių šalinimas“, Puslapis 315)

Paruošimas naudoti

- ▶ **Atkreipkite dėmesį į tinklo įtampą!** Maitinimo šaltinio įtampa turi sutapti su elektrinio įrankio firminėje lentelėje nurodytais duomenimis.
- ▶ **Stebėkite, kad dirbant bazinis blokas negalėtų įsiurbti dulkių ar kitokių nešvarumų.**
- ▶ **Saugokite, kad bazinio bloko niekada neapipurkštumėte.**
- ▶ **Jei purškiant skysčio išsiveržia ne tik per numatytą antgalį, bet ir kitose vietose, purškimą nutraukite ir pasirūpinkite, kad purškimo pistoletas vėl būtų tinkamos būklės.** Galimas elektros smūgio pavojus.
- ▶ **Nepurškite ant savęs, kitų asmenų ir gyvūnų.**

Įjungimas (žr. D pav.)

- Patikrinkite, ar primontavote tinkamą antgalio gaubtelį. (žr. „Antgalio gaubtelio keitimas (žr. B1–B2 pav.)“, Puslapis 310)
- Į kištukinį lizdą įstatykite kištuką.
- Paimkite į ranką purškimo pistoletą ir nukreipkite jį į purškiamą paviršių.
- Norėdami įjungti, paspauskite įjungimo-išjungimo mygtuką (**25**).
- Norėdami reguliuoti oro kiekį, įjungimo-išjungimo jungiklį (**25**) nustatykite ties pageidaujamu naudojimo atveju (žr. „Oro kiekio nustatymas (žr. D pav.)“, Puslapis 313).
- Paspauskite ant purškimo pistoleto esantį valdymo jungiklį (**5**).

Nuoroda: Kai yra įjungtas bazinis blokas, per oro gaubtelį (**2**) visada cirkuliuoja oras.

Išjungimas

- Atleiskite valdymo jungiklį (**5**) ir, norėdami išjungti, paspauskite įjungimo-išjungimo mygtuką (**25**).
- Iš kištukinio lizdo ištraukite kištuką.

Darbo patarimai

Purškimas (žr. E–H pav.)

Nuoroda: jei su prietaisu dirbate lauke, atkreipkite dėmesį į vėjo kryptį.

- Pirmiausia atlikite bandomąjį purškimą ir pagal purškiamą medžiagą nustatykite purškimo profilį ir purškiamos medžiagos kiekį. Nustatymus žr. žemiau esančiuose skyreliuose.
- Purškimo pistoletą purškiamo objekto atžvilgiu būtina laikyti vertikaliai ir vienodu 20–25 cm atstumu.
- Pradėkite purkšti, pistoletą nusukę nuo norimo purkšti paviršiaus.
- Priklausomai nuo nustatyto purškimo profilio, tolygiai vedžiokite purškimo pistoletą horizontaliai arba vertikaliai. Vienodos kokybės paviršius gaunamas, kai purškiamos juostos persidengia 4–5 cm.
- Purkšdami horizontalius objektus arba atlikdami purškimo darbus virš galvos, purškimo pistoletą laikykite šiek tiek pasvirusį ir purkšdami traukitės nuo nupurkšto ploto atgal.

Užkliuvimo pavojus! Saugokitės galimų kliūčių.

- Purkšdami paviršių, purškimo operacijos stenkitės nenutraukti.

Tolygiai vedžiojant pistoletą gaunamas vienodos kokybės paviršius.

Purškiant nevienodu atstumu ir skirtingu kampu, susidaro stiprus dažų rūkas ir gaunamas netolygus paviršius.

- Baikite purkšti, pistoletą nusukę nuo purškiamo paviršiaus.





Nepurškite tiek, kad purškiamos medžiagos indas taptų visiškai tuščias. Kai siurbimo vamzdelis nėra paniręs į purškiamą medžiagą, purškiamas srautas nutrūksta, ir paviršius padengiamas netolygiai.

- Po pertraukų arba iš naujo pripildžius rezervuarą (**7**), patikrinkite antgalio gaubtelį (**10**)/(11)/(12) ir oro gaubtelį (**2**) ir, jei reikia, išvalykite.
- Jei ant oro gaubtelio (**2**) ar antgalio gaubtelio užtyška purškiamos medžiagos, konstrukcinės dalis nuvalykite kartu pateiktu valymo šepetėliu (**28**) arba įprastu plovimo šepetėliu.

Purškimo profilio nustatymas (žr. I pav.)

- ▶ **Niekada nejunkite valdymo jungiklio (**5**), kai reguliuojate oro gaubtelį (**2**).**

- Pasukite oro gaubtelį (**2**) į norimą padėtį.

Oro gaubtelis	Purškiamą srovę	Naudojimas
		Horizontalus plokščias srautas skirtas vertikaliai darbo kryptiai
		Vertikalus plokščias srautas skirtas horizontaliai darbo kryptiai

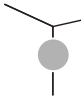
Oro gaubtelis	Purškiamą srovę	Naudojimas
		Apskritas srautas skirtas kampams, kraštams ir sunkiai prieinamoms vietoms.

Purškiamos medžiagos kiekio nustatymas (žr. J pav.) (PAINTVolume)

- Norėdami nustatyti pageidaujamą purškiamos medžiagos kiekį, sukite reguliavimo ratuką **(4)**:
1/2/3 pakopos: naudojimo atvejis „Mediena/glazūra/lakas“,
4/5 pakopos: naudojimo atvejis „Siena“.
- Pradėkite bandomuoju purškimu, pasirinkę **1** pakopą, ir didinkite purškiamos medžiagos kiekį, kol pasieksite pageidaujamą nupurkšto paviršiaus vaizdą. Jei pageidaujamas nupurkšto paviršiaus vaizdas nepasiekiamas, 5 % žingsniu atskieskite purškiamą medžiagą (žr. „Purškiamos medžiagos paruošimas“, Puslapis 311).

Nuoroda: padengimo dažais intensyvumas labai priklauso nuo judėjimo greičio.

Purškiamos medžiagos kiekis	Nustatymas
Per daug purškiamos medžiagos ant purškiamo paviršiaus	Purškiamos medžiagos kiekis reikia sumažinti. – Nustatykite viena pakopa žemiau.
Per mažai purškiamos medžiagos ant purškiamo paviršiaus	Purškiamos medžiagos kiekis reikia padidinti. – Nustatykite viena pakopa aukščiau.



Oro kiekio nustatymas (žr. D pav.) (AIRVolume)

- Norėdami nustatyti naudojami purškiamai medžiagai tinkamą oro kiekį ir slėgį, sukdami oro kiekio reguliatorių **(25)** nustatykite atitinkamą naudojimo atvejį. Pradėkite pasirinkę minimumą/naudojimo atvejį „Mediena/glazūrą“.

Naudojimo atvejo nustatymas
Skysta purškiamą medžiagą
Tiršta purškiamą medžiagą



Naudojimo atvejo nustatymas

Naudojimo atvejis „Mediena/glazūra“	Naudojimo atvejis „Mediena/lakas“	Naudojimo atvejis „Siena“
-------------------------------------	-----------------------------------	---------------------------

Pasirinkus naudojimo atvejį, galima tolygiai reguliuoti oro kiekį ir slėgį.

Per didelis dažų rūkas:
Oro kiekį reikia sumažinti.

- Oro kiekio reguliatorių **(25)** sukite kairėn.

Per stambiai purškia:
Oro kiekį reikia padidinti.

- Oro kiekio reguliatorių **(25)** sukite dešinėn.

Tapetų drėkinimas

Kad būtų lengviau nuimti senus tapetus, juos galite apipurkšti šiltu vandeniu (maks. 55 °C). Tuo tikslu naudokite pilką antgalio gaubtelį **(11)**.

Darbo pertraukos ir transportavimas (žr. K–L pav.)

Kad pulverizatorių būtų patogų nešti, prie bazinio bloko yra pritvirtinta rankena **(23)**.

Prie bazinio bloko apačios **(22)** yra prisukti ratukai. Dirbdami bazinį bloką paskui save galite traukti už oro žarnos **(20)**.

Darbo pertraukų metu purškimo pistoletą **(1)** galima pastatyti ant lygaus darbinio paviršiaus. Purškiamą medžiagą ištekėti negali.

- **Purškimo medžiagos pripildytą pistoletą visada pastatykite vertikaliai ant lygaus pagrindo.** Iš paguldyto pistoleto gali ištekėti purškiamos medžiagos.

Priežiūra ir servisas

Priežiūra ir valymas

- **Prieš atliekant bet kokius elektrinio įrankio reguliavimo ar priežiūros darbus reikia ištraukti kištuką iš elektros tinklo lizdo.**
- **Kad galėtumėte gerai ir saugiai dirbti, pasirūpinkite, kad elektrinis įrankis ir ventiliacinės angos būtų švarūs.**

Jei reikia pakeisti maitinimo laidą, dėl saugumo sumetimų tai turi būti atliekama **Bosch** įmonėje arba įgaliotose **Bosch** elektrinių įrankių remonto dirbtuvėse.

- **Po kiekvieno naudojimo gerai išvalykite atskiras pulverizatoriaus dalis, o ypač – konstrukcines dalis, kuriomis tiekiamą purškiamą medžiagą.** Tinkamas valymas – būtina purškimo pistoleto nepriekaištingo ir saugaus veikimo sąlyga. Jei nevaloma arba valymas atliekamas netinkamai, pretenzijos dėl garantijos nepriimamos.

Valymas po dažų vandens pagrindu naudojimo (žr. M pav.)

Purškimo pistoletą ir purškiamos medžiagos indą visada plaukite šiltu vandeniu.

Purškimo pistoleto antgalio ir oro cirkuliacijos kiurymių niekada nevalykite aštriais daiktais.

- Išjunkite bazinį bloką (22) ir nuo purškimo pistoleto (1) atjunkite oro žarną (20).
- Atskirkite indą (7) nuo purškimo pistoleto (1). Indą (7) laikykite po siurbimo vamzdeliu (17) ir spauskite purškimo pistoleto valdymo jungiklį (5), kad purškiamą medžiaga galėtų tekėti atgal į indą.
- Indą (7) visiškai ištuštinkite. Purškiamą medžiagą kitiems naudojimo atvejams galima laikyti sandariame uždareme dažų inde. Tam naudokite, pvz., atsarginį indą (8) su dangčiu arba originalų purškiamos medžiagos indą.
- Išvalykite indą (7).
- Išmontuokite siurbimo vamzdelį (17) su indo sandarikliu (16) ir gerai jį išplaukite. Siurbimo vamzdelį (17) su indo sandarikliu (16) vėl pritvirtinkite prie purškimo pistoleto.
- Pripildykite indą (7) šilto vandens ir vėl pritvirtinkite jį prie purškimo pistoleto (1).
- Oro žarną (20) vėl prijunkite prie purškimo pistoleto (1).
- Purškite tol, kol pradės tekėti svarus vanduo. Jei reikia, indą iš naujo pripildykite šilto vandens.
- Oro tiekimo žarną (20) atjunkite tiek nuo bazinio bloko (22), tiek nuo purškimo pistoleto (1).
- Jei reikia, bazinį bloką nuvalykite sudrėkinta šluoste, o tada bazinį bloką (22) ir oro žarną (20) pašalinkite iš valymo zonos.
- Nusukite gaubiamąją veržlę (3), oro gaubtelį (2), naudojamą antgalio gaubtelį (10)/(11)/(12) ir siurbimo vamzdelį (17) su sandarikliu (16).
- Valymo šepetčiu (28) arba įprastu plovimo šepetčiu kibire su šiltu vandeniu išvalykite visas konstrukcines dalis, kuriomis teka purškiamą medžiaga. Taip pat išvalykite purškimo pistoleto (1) dažų kanalą (19).
- Patikrinkite, ar siurbimo vamzdelis (17) su indo sandarikliu (16) nėra užterštas purškiamą medžiaga ir nepažeistas.
- Valymo šepetčiu (28) išvalykite kiaurymę orui išleisti (18).
- Šiltu vandeniu kruopščiai išvalykite įpylimo filtrą (13).
- Indo (7) ir purškimo pistoleto (1) išorę nuvalykite drėgna šluoste.
- Prieš surinkdami palaukite, kol visos dalys gerai išdžius.
- Vėl sumontuokite pulverizatorių atbuline išmontavimui tvarka. Indo sandariklį (16) vėl stumkite aukštyn į siurbimo vamzdelio (17) griovelį. Įsitinkinkite, kad indo sandariklis tiksliai įsistatė į griovelį aplink siurbimo vamzdelį, nes tik taip purškimo pistoletas bus tinkamai užsandarintas. Siurbimo vamzdelį (17) vėl iki atramos įstumkite į dažų kanalą (19).

Valymas po dažų tirpiklių pagrindu naudojimo (žr. M pav.)

Purškimo pistoletą ir purškiamos medžiagos indą visada valykite atitinkamu skiedikliu priklausomai nuo naudojamos purškiamos medžiagos.

Purškimo pistoleto antgalio ir oro cirkuliacijos kiaurymių niekada nevalykite aštriais daiktais.

Dirbdami su tirpikliais ir dažais tirpiklių pagrindu mūvėkite specialias pirštines.

- Išjunkite bazinį bloką (22) ir nuo purškimo pistoleto (1) atjunkite oro žarną (20).
- Jei reikia, bazinį bloką nuvalykite skiedikliu sudrėkinta šluoste, o tada bazinį bloką (22) ir oro žarną (20) pašalinkite iš valymo zonos.
- Atskirkite indą (7) nuo purškimo pistoleto (1). Indą (7) laikykite po siurbimo vamzdeliu (17) ir spauskite purškimo pistoleto valdymo jungiklį (5), kad purškiamą medžiaga galėtų tekėti atgal į indą.
- Indą (7) visiškai ištuštinkite. Purškiamą medžiagą kitiems naudojimo atvejams galima laikyti sandariame uždareme dažų inde. Tam naudokite, pvz., atsarginį indą (8) su dangčiu arba originalų purškiamos medžiagos indą.
- Išvalykite indą (7).
- Išmontuokite siurbimo vamzdelį (17) su indo sandarikliu (16) ir gerai jį išplaukite. Siurbimo vamzdelį (17) su indo sandarikliu (16) vėl pritvirtinkite prie purškimo pistoleto.
- Iki pusės pripildykite indą (7) tirpikliu ir vėl pritvirtinkite jį prie purškimo pistoleto (1).
- Purškimo pistoleto niekada nekratykite. Stebėkite, kad neišpurkstumėte skiediklio. **Iškyla sprogi-mo pavojus.**
- Atjunkite indą (7) nuo purškimo pistoleto (1) ir išpilkite iš visą medžiagą į uždaramą tuščią indą.
- Nusukite gaubiamąją veržlę (3), oro gaubtelį (2), naudojamą antgalio gaubtelį (10)/(11)/(12) ir siurbimo vamzdelį (17) su sandarikliu (16).
- Valymo šepetčiu (28) arba įprastu plovimo šepetčiu kibire su skiedikliu išvalykite visas konstrukcines dalis, kuriomis teka purškiamą medžiaga. Taip pat išvalykite purškimo pistoleto (1) dažų kanalą (19).
- Patikrinkite, ar siurbimo vamzdelis (17) su indo sandarikliu (16) nėra užterštas purškiamą medžiaga ir nepažeistas. Jei reikia, skiedikliu dar kartą išvalykite indo sandariklį (16).
- Valymo šepetčiu (28) išvalykite kiaurymę orui išleisti (18).
- Skiedikliu kruopščiai išvalykite įpylimo filtrą (13).
- Indo (7) ir purškimo pistoleto (1) išorę nuvalykite skiedikliu sudrėkinta šluoste.
- Prieš surinkdami palaukite, kol visos dalys gerai išdžius.
- Vėl sumontuokite pulverizatorių atbuline išmontavimui tvarka. Indo sandariklį (16) vėl stumkite aukštyn į siurbimo vamzdelio (17) griovelį. Įsitinkinkite, kad indo sandariklis tiksliai įsistatė į griovelį aplink siurbimo vamzdelį, nes tik taip purškimo pistoletas bus tinkamai užsandarintas. Siurbimo vamzdelį (17) vėl iki atramos įstumkite į dažų kanalą (19).

Oro filtro valymas (žr. N pav.)

Kartais reikia išvalyti oro filtrą (30). Jei oro filtras labai užterštas, jį reikia pakeisti.

- Atidarykite oro filtro dangtelį (29).
- Išimkite oro filtrą (30).
- Nedaug užterštas:
Oro filtrą (30) pastuksenkite.
arba
Labai užterštas:
Oro filtrą (30) išplaukite po tekančiu vandeniu ir, kad nesusidarytų pelėsių, palaukite, kol jis gerai išdžius.
arba
Oro filtrą (30) pakeiskite.
- Vėl įdėkite oro filtrą.
- Uždėkite oro filtro dangtelį (29).

- ▶ **Niekada nenaudokite pulverizatoriaus be oro filtro.** Į variklį gali patekti nešvarumų ir jį pažeisti.

Medžiagos šalinimas

Užterštus skiediklius ir purškiamos medžiagos likučius ir, atitinkamai, skiediklio likučius šalinkite laikydamiesi aplinkos apsaugos reikalavimų. Laikykitės gamintojo pateiktų šalinimo reikalavimų ir šalyje galiojančių specialių atliekų tvarkymo taisyklių.

Aplinkai kenksmingus chemikalus į žemę, gruntinius vandenis ar vandens telkinius išpilti draudžiama. Aplinkai kenksmingų chemikalų niekada neišpilkite į kanalizaciją!

Guoliai

- Prieš padėdami pulverizatorių sandėliuoti, kruopščiai jį išvalykite ir prieš surinkdami palaukite, kol gerai išdžius visos dalys.

Trikčių šalinimas

Gedimas	Priežastis	Šalinimas
Purškiamą medžiagą netinkamai padengia paviršių	Per mažas purškiamos medžiagos kiekis	Reguliavimo ratuką (4) sukite 5 pakopos kryptimi
	Per didelis atstumas iki purškiamo paviršiaus	Purškimo atstumą sumažinkite
	Ant purškiamo paviršiaus per mažai purškiamos medžiagos, paviršius per retai apipurkštas	Paviršių purškite daugiau
	Purškiamą medžiagą per tiršta	Purškiamą medžiagą iš naujo praskieskite ir atlikite bandomąjį purškimą
Purškiamą medžiagą po purškimo varva	Užpurkšta per daug medžiagos	Reguliavimo ratuką (4) sukite 1 pakopos kryptimi
	Per mažas atstumas iki purškiamo paviršiaus	Purškimo atstumą padidinkite
	Purškiamą medžiagą per skysta	Įmaišykite neskiestos purškiamos medžiagos
	Per dažnai purkšta per tą pačią vietą	Dažų perteklių pašalinkite ir purkšdami antrą kartą nepurškite taip dažnai per tą pačią vietą
Per stambiai purškia	Nustatytas per didelis purškiamos medžiagos kiekis	Reguliavimo ratuką (4) sukite 1 pakopos kryptimi
	Per mažas oro kiekis	Oro kiekio reguliatorių (25) pasukite į dešinę
	Primontuotas baltas antgalio gaubtelis (10) (per didelis antgalio skersmuo)	Uždėkite pilką (11) arba juodą (12) antgalio gaubtelį
	Užteršta antgalio adatėlė (15)	Antgalio adatėlę nuvalykite
	Purškiamą medžiagą per tiršta	Purškiamą medžiagą iš naujo praskieskite ir atlikite bandomąjį purškimą
	Labai užterštas oro filtras (30)	Pakeiskite oro filtrą
Per didelis dažų rūkas	Užpurkšta per daug medžiagos	Reguliavimo ratuką (4) sukite 1 pakopos kryptimi
	Per didelis oro kiekis	Oro kiekio reguliatorių (25) pasukite į kairę
	Per didelis atstumas iki purškiamo paviršiaus	Purškimo atstumą sumažinkite
Purškiamą srovę trūkčioja	Inde per mažai purškiamos medžiagos	Įpilkite purškiamos medžiagos
	Užsikimšusi siurbimo vamzdelio (17) kiaurymė orui išleisti (18)	Išvalykite siurbimo vamzdelį ir kiaurymę orui išleisti
	Siurbimo vamzdelis (17) netvirtai įstatytas	Siurbimo vamzdelį iki atramos įstumkite į dažų kanalą (19)

Gedimas	Priežastis	Šalinimas
	Indo sandariklis (16) neįdėtas arba netinkamai įdėtas į siurbimo vamzdelio (17) griovelį	Indo sandariklį įdėkite aplinkui tiksliai į siurbimo vamzdelio griovelį
	Netvirtai įstatytas antgalio gaubtelis (10)/(11)/(12)	Užveržkite antgalio gaubtelį
	Labai užterštas oro filtras (30)	Pakeiskite oro filtrą
	Purškiamo medžiaga per tiršta	Purškiamą medžiagą iš naujo praskieskite ir atlikite bandomąjį purškimą
Purškiamo medžiaga laša iš antgalio gaubtelio	Purškiamos medžiagos likučiai pridžiūvę ant antgalio gaubtelio (10)/(11)/(12), antgalio adatėlės (15) ir oro gaubtelio (2)	Išvalykite antgalio gaubtelį, antgalio adatėlę ir oro gaubtelį
	Netvirtai įstatytas antgalio gaubtelis (10)/(11)/(12)	Užveržkite antgalio gaubtelį
Iš antgalio gaubtelio nepurškiamo medžiaga	Išjungtas bazinis blokas	Paspauskite įjungimo-išjungimo mygtuką (25)
	Inde (7) nesusikuria slėgis, nes indas nevisiškai uždarytas	Sukite indą (7) uždarymo simbolio kryptimi, kol išgirsite, kad užsifiksavo užsukamasis žiedas (6)
	Siurbimo vamzdelis (17) netvirtai įstatytas	Siurbimo vamzdelį iki atramos įstumkite į dažų kanalą (19)
	Užsikimšusi antgalio adatėlė (15)	Antgalio adatėlę nuvalykite
	Užsikimšęs siurbimo vamzdelis (17)	Siurbimo vamzdelį išvalykite
	Užsikimšusi siurbimo vamzdelio (17) kiaurymė orui išleisti (18)	Išvalykite siurbimo vamzdelį ir kiaurymę orui išleisti
	Nėra arba pažeistas indo sandariklis (16)	Ant siurbimo vamzdelio į griovelį įstumkite (naują) indo sandariklį
	Purškiamo medžiaga per tiršta	Purškiamą medžiagą iš naujo praskieskite ir atlikite bandomąjį purškimą
	Užteršta purškiamo medžiaga (dažų gumulėliai)	Purškimo pistoletą visiškai ištuštinkite ir išvalykite; purškiamą medžiagą į indą pilkite per įpylimo filtrą (13)

Klientų aptarnavimo skyrius ir konsultavimo tarnyba

Klientų aptarnavimo skyriuje gausite atsakymus į klausimus, susijusius su jūsų gaminio remontu, technine priežiūra bei atsarginėmis dalimis. Detalios brėžiniai ir informacijos apie atsargines dalis rasite interneto puslapyje:

www.bosch-pt.com

Bosch konsultavimo tarnybos specialistai mielai pakonsultuos Jus apie gaminius ir jų papildomą įrangą.

leškant informacijos ir užsakant atsargines dalis prašome būtinai nurodyti dešimtženklį gaminio numerį, esantį firminėje lentelėje.

Lietuva

Bosch įrankių servisas

Informacijos tarnyba: (037) 713350

Įrankių remontas: (037) 713352

Faksas: (037) 713354

El. paštas: service-pt@lv.bosch.com

Kitus techninės priežiūros skyriaus adresus rasite čia:

www.bosch-pt.com/serviceaddresses

Šalinimas

Purškimo pistoletas, elektrinė dalis, papildoma įranga ir pakuočės turi būti ekologiškai utilizuojami.

Nemeskite elektrinių įrankių į buitinių atliekų konteinerius!



Tik ES šalims:

Pagal Europos direktyvą 2012/19/ES dėl elektros ir elektroninės įrangos atliekų ir šios direktyvos perkėlimo į nacionalinę teisę aktus, naudoti nebetinkami elektriniai įrankiai turi būti surenkami atskirai ir perdirbami aplinkai nekenksmingu būdu.

Netinkamai pašalintos elektros ir elektroninės įrangos atliekos dėl galimų pavojingų medžiagų gali turėti žalingą poveikį aplinkai ir žmonių sveikatai.

مخصص للاستعمال الخارجي من خطر الصدمات الكهربائية.

◀ **إن لم يكن بالإمكان تجنب تشغيل العدة الكهربائية في الأجواء الرطبة، فاستخدم مفتاح للوقاية من التيار المتخلف.** إن استخدام مفتاح للوقاية من التيار المتخلف يقلل خطر الصدمات الكهربائية.

أمان الأشخاص

◀ **كن يقظا وانتبه إلى ما تفعله واستخدم العدة الكهربائية بتعقل.** لا تستخدم عدة كهربائية عندما تكون متعبا أو عندما تكون تحت تأثير المخدرات أو الكحول أو الأدوية. عدم الانتباه للحظة واحدة عند استخدام العدة الكهربائية قد يؤدي إلى إصابات خطيرة.

◀ **قم لارتداء تجهيزات الحماية الشخصية. وارتد دائما نظارات واقية.** يعد ارتداء تجهيزات الحماية الشخصية، كقناع الوقاية من الغبار وأحذية الأمان الواقية من الانزلاق والحدوث أو واقية الأذنين، حسب ظروف استعمال العدة الكهربائية، من خطر الإصابة بجروح.

◀ **تجنب التشغيل بشكل غير مقصود.** تأكد من كون العدة الكهربائية مطفأة قبل توصيلها بالتيار الكهربائي و/أو بالمركم، وقبل رفعها أو حملها. إن كنت تضع إصبعك على المفتاح أثناء حمل العدة الكهربائية أو إن وصلت الجهاز بالشبكة الكهربائية بينما لامفتاح على وضع التشغيل، قد يؤدي إلى وقوع الحوادث.

◀ **انزع أداة الضبط أو مفتاح الربط قبل تشغيل العدة الكهربائية.** قد تؤدي الأداة أو المفتاح المتواجد في جزء دوار من الجهاز إلى الإصابة بجروح.

◀ **تجنب أوضاع الجسم غير الطبيعية.** قف بأمان وحافظ على توازنك دائما. سيسمح لك ذلك بالتمكّن في الجهاز بشكل أفضل في المواقف الغير متوقعة.

◀ **قم بارتداء ثياب مناسبة.** لا ترتد الثياب الفضفاضة أو الملّية. احرص على إبقاء الشعر والملابس بعيدا عن الأجزاء المتحركة. قد تشابك الثياب الفضفاضة والملّية والشعر الطويل بالأجزاء المتحركة.

◀ **إن جاز تركيب تجهيزات شفط وتجميع الغبار، فتأكد من أنها موصولة وبأنه يتم استخدامها بشكل سليم.** قد يقلل استخدام تجهيزات لشفط الغبار من المخاطر الناتجة عن الغبار.

◀ **لا تستخدم العدة الكهربائية بلا مبالاة وتجاهل قواعد الأمان الخاصة بها نتيجة لتعودك على استخدام العدة الكهربائية وكثرة استخدامها.** فقد يتسبب الاستعمال دون حرص في حدوث إصابة بالغة تحدث في أجزاء من الثانية.

حسن معاملة واستخدام العدد الكهربائية

◀ **لا تفرط بتحميل الجهاز. استخدم لتفنيذ أشغالك العدة الكهربائية المخصصة لذلك.** إنك تعمل بشكل أفضل وأكثر أماناً بواسطة العدة الكهربائية الملائمة في مجال الأداء المذكور.

◀ **لا تستخدم العدة الكهربائية إن كان مفتاح تشغيلها تالف.** العدة الكهربائية التي لم يعد من

عربي

إرشادات الأمان

الإرشادات العامة للأمان بالعدد الكهربائية

تحذير

اطلع على كافة تحذيرات الأمان والتعليمات والصور والمواصفات المرفقة بالعدة الكهربائية. عدم اتباع التعليمات الواردة أدناه قد يؤدي إلى حدوث صدمة كهربائية، إلى نشوب حريق و/أو الإصابة بجروح خطيرة.

احتفظ بجميع الملاحظات التحذيرية والتعليمات للمستقبل.

يقصد بمصطلح «العدة الكهربائية» المستخدم في الملاحظات التحذيرية، العدد الكهربائي الموصولة بالشبكة الكهربائية (بواسطة كابل الشبكة الكهربائية) وأيضا العدد الكهربائي المزودة بمركم (دون كابل الشبكة الكهربائية).

الأمان بمكان الشغل

◀ **حافظ على نظافة مكان شغلك وإضاءته بشكل جيد.** الفوضى في مكان الشغل ونطاقات العمل غير المضأة قد تؤدي إلى وقوع الحوادث.

◀ **لا تشغل بالعدة الكهربائية في نطاق معرض لخطر الانفجار مثل الأماكن التي تتوفر فيه السوائل أو الغازات أو الأبخرة القابلة للاشتعال.** العدد الكهربائي تولد شررا قد يتطاير، فيشعل الأبخرة والأبخرة.

◀ **حافظ على بقاء الأطفال وغيرهم من الأشخاص بعيدا عندما تستعمل العدة الكهربائية.** تشتيت الانتباه قد يتسبب في فقدان السيطرة على الجهاز.

الأمان الكهربائي

◀ **يجب أن يتلائم قابس العدة الكهربائية مع المقبس.** لا يجوز تغيير القابس بأي حال من الأحوال. لا تستعمل القوايس المهائية مع العدد الكهربائية المؤرضة (ذات طرف أرضي). تخفّض القوايس التي لم يتم تغييرها والمقابس الملائمة من خطر الصدمات الكهربائية.

◀ **تجنب ملامسة جسمك للأسطح المؤرضة كالأنابيب والمبردات والمواقد أو التلّجات.** يزداد خطر الصدمات الكهربائية عندما يكون جسمك مؤرض أو موصل بالأرضي.

◀ **أبعد العدة الكهربائية عن الأمطار أو الرطوبة.** يزداد خطر الصدمات الكهربائية إن تسرب الماء إلى داخل العدة الكهربائية.

◀ **لا تسيّ استعمال الكابل.** لا تستخدم الكابل في حمل العدة الكهربائية أو سحبها أو سحب القابس من المقبس. احرص على إبعاد الكابل عن الحرارة والزيت والحواف الحادة أو الأجزاء المتحركة. تزيد الكابلات التالفة أو المتشابكة من خطر الصدمات الكهربائية.

◀ **عند استخدام العدة الكهربائية خارج المنزل اقتصر على استخدام كابلات التمديد الصالحة للاستعمال الخارجي.** يقلل استعمال كابل تمديد

- الممكن التحكم بها عن طريق مفتاح التشغيل والإطفاء تعتبر خطيرة ويجب أن يتم إصلاحها.
- ◀ **اسحب القابس من المقبس و/أو اخلع المركم، إذا كان قابلاً للخلع، قبل ضبط الجهاز وقبل استبدال الملحقات أو قبل تخزين الجهاز.** تمنع هذه الإجراءات وقائية تشغيل العدة الكهربائية بشكل غير مقصود.
- ◀ **احتفظ بالعدد الكهربائية التي لا يتم استخدامها بعيداً عن متناول الأطفال.** لا تسمح باستخدام العدة الكهربائية لمن لا خبرة له بها أو لمن لم يقرأ تلك التعليمات. العدد الكهربائية خطيرة إن تم استخدامها من قبل أشخاص دون خبرة.
- ◀ **اعتن بالعدة الكهربائية والملحقات بشكل جيد.** تأكد أن أجزاء الجهاز المتحركة مركبة بشكل سليم وغير مستعصية عن الحركة، وتفحص ما إن كانت هناك أجزاء مكسورة أو في حالة تؤثر على سلامة أداء العدة الكهربائية. ينبغي إصلاح هذه الأجزاء التالفة قبل إعادة تشغيل الجهاز. الكثير من الموادث مصدرها العدد الكهربائية التي تتم صيانتها بشكل رديء.
- ◀ **احرص على إبقاء عدد القطع نظيفة وحادة.** إن عدد القطع ذات حواف القطع الحادة التي تم صيانتها بعناية تتكلم بشكل أقل ويمكن توجيهها بشكل أيسر.
- ◀ **استخدم العدد الكهربائية والتوابع وريش الشغل إلخ. وفقاً لهذه التعليمات.** تراعى أثناء ذلك ظروف الشغل والعمل المراد تنفيذه. استخدام العدد الكهربائية لغير الأشغال المخصصة لأجلها قد يؤدي إلى حدوث الحالات الخطيرة.
- ◀ **احرص على إبقاء المقابض وأسطح المسك جافة ونظيفة وخالية من الزيوت والشحوم.** المقابض وأسطح المسك الزلقة لا تتبع التشغيل والتحكم الآمن في العدة في المواقف غير المتوقعة.
- الخدمة**
- ◀ **احرص على إصلاح عدتك الكهربائية فقط بواسطة العمال المتخصصين وباستعمال قطع الغيار الأصلية فقط.** يضمن ذلك المحافظة على أمان الجهاز.
- ملاحظات الأمان لأنظمة البخ الدقيق**
- ◀ **احرص على نظافة نطاق عملك وإضاءته بشكل جيد وخلوه من أوعية الطلاءات أو المذيبيات وقطع القماش وغيرها من الخامات القابلة للاشتعال.** فهناك خطر حدوث اشتعال ذاتي.
- ◀ **قم بمراقبة الأطفال.** ستضمن بذلك عدم لعب الأطفال بنظام البخ الدقيق.
- احرص على جاهزية طفايات المريق ومعدات الإطفاء وسلامتها في جميع الأوقات.
- ◀ **احرص على التهوية الجيدة لنطاق الرش وعلى وجود هواء متجدد في المكان بأكمله.** يتسبب بخار المذيبيات القابلة للاشتعال في وجود بيئة معرضة لخطر الانفجار.
- ◀ **لا تقم بالبخ والتنظيف باستخدام مواد ذات نقطة اشتعال أقل من 55 °م.** استخدام مواد ذات قاعدة مائية أو هيدروكربونية غير متطايرة أو مواد مشابهة. المذيبيات المتطايرة وسهلة التبخر تتسبب في تكوين بيئة انفجارية.
- ◀ **لا تقم بالبخ في نطاق مصادر الاشتعال، كشرر الشحنات الكهروستاتية والهب المكشوف ولهب الاشتعال والأغراض الساخنة والمحركات والسجائر وشرر الكابلات الكهربائية عند لمها وفردتها أو استخدام المفاتيح الكهربائية.** إن مصادر الشرر هذه قد تؤدي إلى اشتعال النطاق المحيط بها.
- ◀ **لا تقم ببخ المواد غير المعروف عنها ما إذا كانت ستشكل مصدراً للخطر.** إن المواد المجهولة قد تشكل ظروفًا مسببة للمخاطر.
- ◀ **لا تقم برش ماء مغلي.** قم برش الماء الدافئ فقط (بحد أقصى 55 °م) دون إضافات كيميائية.
- ◀ **احرص بشكل إضافي على ارتداء تجهيزات الحماية الشخصية وقفازات الوقاية المناسبة وقناع الحماية أو قناع التنفس أثناء الرش أو التعامل مع الكيماويات.** يعمل ارتداء تجهيزات الحماية في الظروف المناسبة على تقليل التعرض للمواد الخطرة.



- ◀ **انتبه إلى مخاطر مادة البخ المحتملة.** تراعى المعلومات على العبوة أو معلومات الجهة الصانعة لمادة البخ، بما في ذلك طلب استخدام تجهيزات الوقاية الخاصة. ينبغي التقيد بتعليمات الجهة الصانعة لتقليل مخاطر النار، وأيضاً الإصابات الناتجة عن السموم والمواد المسرطنة.
- ◀ **احرص على خلو القابس والمقبس الكهربائي وزر التشغيل الانضغاطي الخاص بنظام الرش من الطلاءات والسوائل الأخرى.** لا تمسك الكابل أبداً من الوصلة المقبسية لغرض الدعم. عدم الامتثال لذلك قد يتسبب في حدوث صدمة كهربائية.
- ◀ **قم بمراقبة الأطفال.** ستضمن بذلك عدم لعب الأطفال بنظام البخ الدقيق.

الرموز

يوجد ملصق استخدام نظام البخ الدقيق على الوحدة الأساسية. إن تفسير الرموز بشكل صحيح يساعدك على استعمال نظام البخ الدقيق بشكل أسرع وأكثر أماناً.

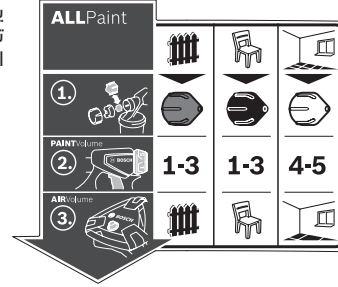

الشرح التفصيلي

الرموز ومعناها

(انظر „الاستعمال المخصص“، الصفحة 320)



ALLPaint

حالة الاستخدام مع "الجدران": بخ الدهانات المتشتملة ودهانات اللاتكس

حالة الاستخدام مع "الخشب/اللاكيه": بخ طلاءات اللاكيه وورنيش التلميع والزيوت المحتوية على مذيبات والتي يمكن تخفيفها بالماء

حالة الاستخدام مع "الخشب/الطلاء الشفاف": بخ الطلاءات الشفافة وطلاءات التبتين

نظام البخ الدقيق مناسب لكل من الطلاءات الشفافة واللاكيه وطلاءات الجدران.

(انظر „تغيير غطاء الفوهة“ (انظر الصورة B1-B2)، الصفحة 321)



في حالة الاستخدام مع "الجدران" اختر غطاء الفوهة الأبيض (10)

في حالة الاستخدام مع "الخشب/اللاكيه" اختر غطاء الفوهة الأسود (12)

حالة الاستخدام مع "الخشب/الطلاء" اختر غطاء الفوهة الرمادي (11)

الخطوة 1:
اختيار غطاء الفوهة الصحيح

(انظر „ضبط كمية مادة البخ“ (انظر الصورة J)، الصفحة 323)

4-5

1-3

1-3



في حالة الاستخدام مع "الجدران" اضبط الدرجة 4 أو 5 في طارة الضبط (4)

في حالة الاستخدام مع "الخشب/اللاكيه"، اضبط الدرجة 1 أو 2 أو 3 في طارة الضبط (4)

في حالة الاستخدام مع "الخشب/الطلاء الشفاف"، اضبط الدرجة 1 أو 2 أو 3 في طارة الضبط (4)

الخطوة 2:
ضبط كمية مادة البخ

(انظر „ضبط كمية الهواء“ (انظر الصورة D)، الصفحة 323)



قم بضبط حالة استخدام "الجدران" بضبط كمية الهواء (25)

قم بضبط حالة استخدام "الخشب/اللاكيه" بضبط كمية الهواء (25)

قم بضبط حالة استخدام "الطلاء الشفاف" بضبط كمية الهواء (25)

الخطوة 3:
ضبط كمية الهواء

- (25) زر التشغيل/الإيقاف مع ضابط كمية الهواء
 (26) وصلة الخرطوم (وحدة القاعدة)
 (27) حجرة التوابع
 (28) فرشاة التنظيف
 (29) غطاء مرشح الهواء
 (30) فلتر الهواء
 (a) لا يتضمن إطار التوريد الاعتيادي التوابع المصورة أو المشروحة. تجد التوابع الكاملة في برنامجنا للتوابع.

البيانات الفنية

نظام البخ الدقيق		PFS 5000 E
رقم الصنف		3 603 B07 2..
قدرة الدخل الاسمية	واط	1200
قدرة الاستخراج	ملي/دقيقة	500
الوقت المستغرق لطلاء	دقيقة	1
حجم وعاء مادة البخ	ملي	1000
طول خرطوم الهواء	متر	4
الوزن حسب EPTA-Procedure 01:2014	كجم	4,9
فئة الحماية		/II□

تسري البيانات على جهد اسمي [U] يبلغ 230 فولت. قد تختلف تلك البيانات حسب اختلاف الجهد والظروف الخاصة بكل دولة.

التركيب

- ◀ اسحب القابس من مقبس الشبكة الكهربائية قبل إجراء أي عمل على العدة الكهربائية.
 ▶ تأكد من اكتمال مسدس البخ والوحدة الأساسية والتركيب مع كافة عناصر منع التسريب. بهذا فقط يمكن ضمان أداء نظام البخ الدقيق لوظيفته بشكل سليم وآمن.

توصيل خرطوم الهواء (انظر الصور -A1-A3)

- افتح مشبك المسك (24) وقم بفرد خرطوم الهواء (20) بالكامل من وحدة القاعدة (22).
 الوصل بالوحدة القاعدة:
 - قم بتركيب أحد القفلين المسماريين (21) لخرطوم الهواء بإحكام في تجاويف الوصلة (26) للوحدة الأساسية وفقاً لعلامات الأسهم.
 - أدر القفل المسماري بمقدار ربع لفة في اتجاه حركة عقارب الساعة.
 الوصل بمسدس البخ:
 - قم بتركيب القفل المسماري الثاني (21) لخرطوم الهواء بإحكام في تجاويف الوصلة (9) لمسدس البخ وفقاً لعلامات الأسهم.
 - أدر القفل المسماري بمقدار ربع لفة في اتجاه حركة عقارب الساعة.
ملاحظة: قبل ملء مادة البخ اخلع خرطوم الهواء (20) (ربع لفة للقفل المسماري (21) عكس اتجاه عقارب

وصف المنتج والأداء

اقرأ جميع إرشادات الأمان والتعليمات. ارتكاب الأخطاء عند تطبيق إرشادات الأمان والتعليمات، قد يؤدي إلى حدوث صدمات كهربائية أو إلى نشوب الحرائق و/أو الإصابة بجروح خطيرة.



يرجى الرجوع إلى الصور الموجودة في الجزء الأول من دليل التشغيل.

الاستعمال المخصص

العدة الكهربائية مخصصة فقط لبخ كافة اللاتكس المتدولة: اللاتكس المتشتملة وطلاءات اللاتكس (طلاءات الجدران)، وطلاءات اللاكهي المحتوية على مذيبات والتي يمكن تخفيفها بالماء (يوصى بذلك) وطلاءات الزجاجية وطلاءات التبيطين ومواد التشميع، وورنيش التلميع (ALLPaint)، والزيوت والماء. العدة الكهربائية غير مناسبة للتعامل مع القلوبات والمواد الكاوية ومواد التبيطين ومواد التعقيم ومواد حماية النباتات وطلاءات الواجهاة المحتوية على أمحاض.

الأجزاء المصورة

يشير ترقيم الأجزاء المصورة إلى رسوم العدة الكهربائية الموجودة في صفحة الرسوم التخطيطية.

- (1) مسدس البخ
 (2) غطاء الهواء
 (3) صامولة أسطوانية
 (4) طارة ضبط كمية مادة البخ
 (5) مفتاح التحكم
 (6) حلقة القفل
 (7) وعاء لمادة البخ
 (8) خزان بديل لمادة البخ
 (9) وصلة الخرطوم (مسدس البخ)
 (10) غطاء الفوهة (الأبيض: للاستخدام مع "الجدران")
 (11) غطاء الفوهة (الرمادي: للاستخدام مع "الخشب/الطلاء الشفاف")
 (12) غطاء الفوهة (الأسود: للاستخدام مع "الخشب/اللاكيه")
 (13) مصفاة الملء
 (14) دلو السكب^a
 (15) إبرة المنفت
 (16) فلكة عزل الوعاء
 (17) أنبوب صاعد
 (18) فتحة تصريف الهواء
 (19) قناة الطلاء
 (20) خرطوم الهواء
 (21) القفل المسماري
 (22) الوحدة الأساسية
 (23) مقبض حمل
 (24) مشبك مسك

- قم بتثبيت مادة التغطية. مادة التغطية غير المثبتة بدرجة كافية قد تنمل من خلال تيارات الهواء القوية أو قد يتم نفضها بعيدًا.
- ◀ **قم بوضع ملصقات على المقابس الكهربائية والمفاتيح.** المقابس الكهربائية والمفاتيح غير المغطاة قد تتسبب في حدوث قفلة كهربائية، وتزيد من خطر التعرض لصدمة كهربائية.

تحضير مادة البغ

- ◀ **عند التخفيف احرص على أن تكون مادة البغ ملائمة لمادة التخفيف.** قد تتشكل الكتل عند استخدام مادة تخفيف خاطئة، مما يؤدي إلى انسداد مسدس البغ.

- ◀ **احرص عند تخفيف مادة البغ على أن تكون نقطة اشتعال الخليط تزيد على 55 °م بعد التخفيف.** تخفيف طلاءات اللاكيب المحتوية على مواد مذيبة تخفض من نقطة الاشتعال.

- ◀ **تُرَاعَى البيانات الخاصة بالجهة الصانعة للطلاء الخاصة بالقابلية للبغ، على سبيل المثال الموجودة في نشرة التعليمات والبيانات التقنية.** يُرَاعَى عدم بغ طلاءات غير مناسبة لذلك وفقًا لبيانات الجهة الصانعة.

- اخلط مادة البغ بشكل جيد.
- استخدم مادة البغ في درجة حرارة الغرفة قد يؤدي إلى شكل أفضل للبغ.
- قم بتخفيف مادة البغ عند اللزوم.
- إذا لم يكن شكل البغ جيدًا بعد عملية البغ التجريبية قم بتخفيف مادة البغ على درجات مقدار كل منها 5 % إلى أن يتم الوصول إلى شكل البغ المثالي.

مادة البغ التخفيف الموصى به

مادة البغ	التخفيف الموصى به
مواد حفظ الخشب والزيوت والطلاءات الزجاجية ومواد التشميع والماء	0 %
طلاءات اللاكيب القابلة للتخفيف بالمذيبات أو الماء (يوصى بذلك)، طلاءات التنطين وبطانات الحماية من الصدأ، وطلاءات أجهزة التدفئة والطلاءات الزجاجية سميكة الطبقة	0-5 %
الطلاءات المتشتملة وطلاءات اللاتكس على الأقل 5 % (طلاءات الجدران)	5 %

جدول التخفيف

مادة البغ [ملي]	مادة التخفيف [ملي]	مادة البغ [ملي]	مادة التخفيف [ملي]
300	15 %	400	10 %
300	15 %	400	10 %
400	20 %	500	15 %
500	25 %	600	20 %
600	30 %	700	25 %
700	35 %	800	30 %
800	40 %		

ملء مادة البغ (انظر الصور C1-C2)

- ◀ **ملاحظة:** قبل ملء مادة البغ اخلع خرطوم الهواء (20) (ربع لفة للقفل المسماري (21) عكس اتجاه عقارب

- الساعة، اجذب القفل المسماري (21) من الوصلة (9).

تغيير غطاء الفوهة (انظر الصور B1-B2)

- يتم توريد نظام البغ الدقيق مع ثلاثة أغطية للفوهة:

غطاء المنفث			
(10)	(11)	(12)	اللون
أبيض	رمادي	أسود	حالة التوريد
مركب	في درج الملحقات التكميلية (27)	مشبك المسك (24)	حالة الاستخدام
"الجدران"	"الخشب"	"الخشب/الطلاء"	"اللاكيه"
	"الشفاف"		

- ◀ **ملاحظة:** قبل اختيار غطاء الفوهة افحص مادة البغ من خلال تقليبها. يمكن بغ المواد خفيفة القوام نسبيًا (مثلًا طلاءات الأخشاب) بشكل أفضل باستخدام غطاء الفوهة الرمادي (11) أو غطاء الفوهة الأسود (12)، أما المواد غليظة القوام نسبيًا (مثلًا طلاءات الجدران) فيمكن بغها بشكل أفضل باستخدام غطاء الفوهة الأبيض (10).

- لتغيير غطاء الفوهة قم بفك صامولة الزنق (3).
- اخلع غطاء الهواء (2).
- قم بفك غطاء الفوهة المركب.
- افتح مشبك المسك (24) وخذ غطاء الفوهة المرغوب من درج الملحقات التكميلية (27).
- اربط غطاء الفوهة المرغوب في لولب مسدس البغ.
- قم بتركيب غطاء الهواء (2) على غطاء الفوهة واحكم ربطه بصامولة الزنق (3).

التشغيل

- ◀ **اسحب القابس من مقبس الشبكة الكهربائية قبل إجراء أي عمل على العدة الكهربائية.**

التمهيد للعمل

- ◀ **يمنع إجراء أعمال البغ قرب المياه الطبيعية أو بالأماكن المتواجدة على مقربة مباشرة منها.**
- ◀ ينبغي مراعاة التأثيرات البيئية للطلاء واللكر ومواد البغ عند شرائها.

تحضير سطح البغ

- يجب أن يكون سطح البغ نظيف وجاف وخال من الشحوم.
- ينبغي تخشين السطوح الملساء وإزالة غبار التجليخ بعد ذلك.
- قد تتسخ جميع الأسطح غير المغطاة من خلال ضباب البغ أثناء العمل، لذا ينبغي تحضير الأماكن المحيطة بالسطح المرغوب بغه بشكل جيد:
- قم بتغطية الأرضيات والأثاث والأبواب والنوافذ وإطارات الأبواب والنوافذ وما شابه بحرص.
- لتغطية الأرضيات يوصى باستخدام ورق حائط من القماش الصوفي على سبيل المثال.

الإيقاف

- اترك مفتاح الاستعمال (5) واضغط على زر التشغيل والإيقاف (25) لغرض الإيقاف.
- اسحب قابس الشبكة الكهربائية من المقبس.

إرشادات العمل**البخ (انظر الصور E-H)**

- ملاحظة:** يجب مراعاة اتجاه الرياح عند استخدام العدة الكهربائية في الهواء الطلق.
- قم بعملية بخ تجريبية أولاً واضبط شكل البخ وكمية مادة البخ لتناسب مادة البخ.
- انظر الفقرات التالية لمعرفة الإعدادات.
- يجب الحفاظ على وجود مسافة رأسية متساوية بين مسدس البخ والجسم المراد بخره بمقدار 20-25 سم.
- ابدأ بعملية البخ من خارج سطح البخ.
- حرك مسدس البخ باتزان أفقياً أو رأسياً حسب ضبط شكل البخ.
- يمكن الوصول إلى درجة جودة متماثلة ومتوازنة للأسطح عن طريق تراكب مسارات البخ بمقدار 4-5 سم.

- في حالة أعمال البخ على الأشياء الموضوعة أفقياً أو أعمال البخ فوق مستوى الرأس قم بإمالة مسدس البخ بعض الشيء وتحرك إلى الخلف مبتعداً عن السطح المراد بخره.

خطر التعثر! قم بمراعاة العوائق المحتملة.

- تجنب الانقطاع عن البخ داخل سطح البخ.
- إن توجيه مسدس البخ بشكل منتظم يؤدي إلى جودة متماثلة للسطح.
- إن كل من بُعد وزاوية بخ غير منتظمين يؤديان إلى تشكل ضباب دهان شديد وبذلك إلى سطح غير منتظم.
- أنهى عملية البخ خارج سطح البخ.
- لا تقم أبداً بخر مادة البخ حتى الفراغ التام للوعاء، فإذا لم يعد الأنبوب الصاعد غاطساً في مادة البخ، سوف يتوقف تيار البخ ويصبح السطح غير متناسق.
- احرص بعد فترات التوقف أو عند ملء الوعاء من جديد على فحص (7) غطاء الفوهة (10)/(11) / (12) وغطاء الهواء (2) و قم بتنظيفهما عند اللزوم.
- في حالة ترسب مادة البخ على غطاء الهواء (2) أو غطاء الفوهة قم بتنظيف الأجزاء باستخدام فرشاة التنظيف الموردة (28) أو باستخدام أحد فرشاة التنظيف المتداولة في الأسواق.

ضبط هيئة البخ (انظر الصورة ا)

- ◀ لا تضغط أبداً على مفتاح الاستعمال (5) أثناء تعديل غطاء الهواء (2).
- أدر غطاء الهواء (2) إلى الوضع المرغوب.

غطاء الهواء شعاع البخ التطبيق

شعاع مسطح
أفقي للعمل
بالاتجاه
العمودي



الساعة، اجذب القفل المسماري (21) من الوصلة (9).

- قم عند اللزوم بسكب مادة البخ في دلو سكب صغير نسبياً في حالة استخدام العبوات الكبيرة (14) (مثلاً عبوة طلاء جدران سعة 10 لتر في دلو تفريغ سعة 2,5 أو 5,0 لتر).



- قم بتثبيت مسدس البخ بإحدى يديك جيداً وأدر باليد الأخرى الخزان (7) في اتجاه رمز الفتح.

- اخلع مسدس البخ من الخزان (7).
- في حالة استخدام مادة بخ من عبوة مفتوحة بالفعل، ضع مصفاة الملء بعد تنظيفها جيداً (13) على الخزان (7) لاحتجاز أية تفتحات بالطلاء عند الملء.
- املاً مادة البخ بحد أقصى حتى العلامة 1000 في الخزان (7).



- قم بتركيب مسدس البخ على الخزان (7).
- أدر الخزان (7) في اتجاه رمز الغلق إلى أن تثبت حلقة القفل (6) بصوت مسموع.
- يفضل إجراء عملية بخ تجريبية على سطح تجريبي.
- عندما تحصل على هيئة بخ مثالية، يمكنك البدء في البخ.

و/ إذا كانت نتيجة البخ غير مرضية أو لا يخرج أي طلاء: (انظر «إزالة الاختلالات»، الصفحة 325)

بدء التشغيل

- ◀ انتبه إلى جهد الشبكة الكهربائية! يجب أن يتطابق جهد منبع التيار مع البيانات المذكورة على لوحة صنع العدة الكهربائية.
- ◀ احرص على ألا تقوم وحدة القاعدة بشفط الأعبئة أو غيرها من الأوساخ أثناء التشغيل.
- ◀ احرص على عدم البخ على وحدة القاعدة أبداً.
- ◀ أوقف عملية البخ في حالة خروج سائل من مكان آخر غير الفوهة المقررة أثناء عملية البخ، واضبط مسدس البخ على الوضع الصحيح. حيث ينشأ خطر حدوث صدمة كهربائية.
- ◀ لا توجه البخاخ على نفسك أو على أشخاص آخرين أو على الحيوانات.

التشغيل (انظر الصورة D)

- تأكد من تركيب غطاء الفوهة الصحيح. (انظر «تغيير غطاء الفوهة (انظر الصور B1-B2)»، الصفحة 321)
- ضع قابس الشبكة الكهربائية في المقبس.
- أمسك مسدس البخ بواسطة يدك ووجهه على سطح البخ.
- لغرض التشغيل اضغط على زر التشغيل والإيقاف (25).

- لضبط كمية الهواء اضبط زر التشغيل والإيقاف (25) على حالة الاستخدام المرغوبة (انظر «ضبط كمية الهواء (انظر الصورة D)»، الصفحة 323).

- اضغط على مفتاح الاستعمال (5) بمسدس البخ.
- ملاحظة:** عندما تكون الوحدة الأساسية مشغلة، يخرج الهواء بشكل مستمر من غطاء الهواء (2).

ضبط حالات الاستخدام



حالة الاستخدام مع "الخشب/الطلاء الشفاف"
حالة الاستخدام مع "الخشب/اللاكيه"
حالة الاستخدام مع "الجران"

يمكن في نطاق حالة الاستخدام المعنية ضبط كمية الهواء والضغط بسلاسة.
ضباب بخ قوي للغاية:
يجب تقليل كمية الهواء.
- أدر ضابط كمية الهواء (25) إلى اليسار.
توزيع الرذاذ خشن جدا:
يجب زيادة كمية الهواء.
- أدر ضابط كمية الهواء (25) إلى اليمين.

تلييل ورق المائط

إزالة أسهل لورق المائط يمكنك بخ الماء الدافئ على ورق المائط (أقصى درجة حرارة 55 م). استخدم لهذا الغرض غطاء الفوهة الرمادي (11).

فترات الراحة والنقل (انظر الصور K-L)

لتسهيل نقل نظام البخ الدقيق يوجد بوحدة القاعدة مقبض حمل (23).
تم تركيب بكرات بالجانب السفلي لوحدة القاعدة (22). ويمكنك أثناء العمل سحب وحدة القاعدة خلفك من خرطوم الهواء (20).
في فترات الراحة يمكن وضع مسدس البخ (1) على سطح عمل مستو. ومن ثم يتعدر تسرب مادة البخ.
◀ احرص دائما على وضع مسدس البخ المملوء بمادة البخ في وضع قائم على أرضية مستوية. قد تتسرب مادة البخ من مسدس البخ الموضوع بشكل أفقي.

الصيانة والخدمة

الصيانة والتنظيف

◀ اسحب القابس من مقبس الشبكة الكهربائية قبل إجراء أي عمل على العدة الكهربائية.
◀ للعمل بشكل جيد وآمن حافظ دائماً على نظافة العدة الكهربائية وفتحات التهوية.
إذا تطلب الأمر استبدال خط الإمداد، فينبغي أن يتم ذلك من قبل شركة Bosch أو من قبل مركز خدمة الزبائن المعتمد لشركة Bosch للعدد الكهربائية، لتجنب التعرض للمخاطر.

غطاء الهواء شعاع البخ التطبيق

شعاع مسطح عمودي للعمل بالاتجاه الأفقي

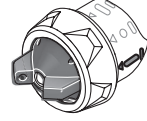

شعاع مستدير للزوايا والحواف والأماكن صعبة الوصول

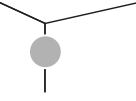

ضبط كمية مادة البخ (انظر الصورة J) (VolumePAINT)

- أدر طارة الضبط (4) لضبط كمية مادة البخ المرغوبة:

الدرجات 1/2/3: الاستخدام مع "الخشب/الطلاء الشفاف/اللاكيه"،
الدرجات 4/5: الاستخدام مع "الجران".

- ابدأ بعملية بخ تجريبية على الدرجة 1 وقم بزيادة مادة البخ إلى أن يتم الوصول إلى شكل البخ المرغوب. في حالة عدم الوصول إلى شكل بخ مرضي قم بتخفيف مادة البخ على درجات مقدارها 5% (انظر "تحضير مادة البخ"، الصفحة 321).

ملحوظة: يرتبط تركيز عملية الطلاء بدرجة كبيرة بسرعة الحركة.

كمية مادة الضبط البخ



كمية زائدة من ينبغي أن تقلل كمية مادة البخ على مادة البخ. سطح البخ - اضبط درجة أقل.



كمية قليلة من ينبغي أن تزيد كمية مادة البخ على البخ. سطح البخ - اضبط درجة أعلى.

ضبط كمية الهواء (انظر الصورة D) (AIRVolume)

- من خلال إدارة ضابط كمية الهواء (25) اضبط حالة الاستخدام المناسبة لضبط كمية الهواء الصحية والضغط اللازم لمادة البخ المستخدمة.
ابدأ بالحد الأدنى/حالة الاستخدام مع «الخشب/الطلاء الشفاف».

ضبط حالات الاستخدام

مادة البخ خفيفة القوام مادة البخ غليظة القوام

- قم بتجميع نظام البخ الدقيق مرة أخرى بترتيب عكسي للخطوات.
- أدخل مانع تسريب الوعاء (16) إلى أعلى مرة أخرى في حز الأنبوب الصاعد (17).
- تأكد من الوضع الصحيح لمانع تسريب الوعاء حول حز الأنبوب الصاعد حتى يتم منع تسريب مسدس البخ بشكل سليم.
- احرص على تمريك الأنبوب الصاعد (17) مرة أخرى على قناة الطلاء (19) حتى النهاية.

التنظيف بعد استخدام الطلاءات ذات قاعدة المذيبات (انظر الصورة M)

- نظف مسدس البخ ووعاء مادة البخ دائمًا بواسطة مادة التخفيف المواقفة المستخدمة مع مادة البخ.
- لا تقم أبداً بتنظيف تجاويف الفوهة والهواء بمسدس البخ باستخدام أشياء حادة.
- أثناء أعمال التنظيف باستخدام المذيبات والطلاءات ذات قاعدة المذيبات قم بارتداء قفازات مناسبة.
- قم بإيقاف الوحدة الأساسية (22) واخلع خرطوم الهواء (20) من مسدس البخ (1).
- قم بتنظيف الوحدة الأساسية عند اللزوم باستخدام منديل مبلل بمادة تخفيف وقم بعد ذلك بإبعاد الوحدة الأساسية (22) وخرطوم الهواء (20) من محيط التنظيف المباشر.
- قم بفك الوعاء (7) من مسدس البخ (1).
- أمسك الوعاء (7) أسفل أنبوب الصعود (17) واضغط على مفتاح الاستعمال (5) الخاص بمسدس البخ لكي ترجع مادة البخ إلى الوعاء.
- قم بتفريغ الوعاء (7) بالكامل.
- يمكن حفظ مادة البخ للاستخدامات الأخرى في وعاء طلاء مغلق غير منفذ للهواء. للقيام بهذا استخدم مثلاً الوعاء الاحتياطي (8) مع غطاء أو وعاء مادة البخ الأصلي.
- قم بتنظيف الوعاء (7).
- قم بفك أنبوب الصعود (17) مع مانع تسريب الوعاء (16) واشطفه جيداً.
- قم بتثبيت الأنبوب الصاعد (17) مع مانع تسرب الوعاء (16) في مسدس البخ مرة أخرى.
- املاً الوعاء (7) حتى منتصفه بالمادة المذيبة وأعد تثبيته في مسدس البخ (1).
- خضض مسدس البخ عدة مرات.
- احرص على عدم بخ مادة التخفيف. **قد ينشأ خطر انفجار.**
- قم بفك الوعاء (7) من مسدس البخ (1) وقم بتفريغه بشكل تام في علبة للمادة قابلة للغلق.
- قم بفك صامولة الزنق (3) وغطاء الهواء (2) وغطاء الفوهة المستخدم (10)/(11)/(12) والأنبوب الصاعد (17) مع مانع تسريب الوعاء (16).
- قم بتنظيف جميع الأجزاء الناقلة للطلاء في دلو باستخدام مادة تخفيف مع استخدام فرشاة التنظيف (28) أو إحدى فرشاة التنظيف المتداوله في الأسواق. قم أيضاً بتنظيف قناة الطلاء (19) بمسدس البخ (1).
- قم عند الحاجة بتنظيف مصفاة الملء (13) جيداً باستخدام ماء دافئ.
- نظف الوعاء (7) ومسدس البخ (1) من الخارج بواسطة قطعة قماش مبتلة.
- اترك جميع الأجزاء تجف جيداً قبل تجميعها.

- ◀ **قم بتنظيف جميع أجزاء نظام البخ الدقيق جيداً بعد كل استخدام على الفور، خاصة الأجزاء التي يمر فيها الطلاء.** يعتبر التنظيف بشكل سليم فنياً شرطاً للتشغيل الآمن والسليم لمسدس البخ. في حالة عدم التنظيف أو التنظيف بشكل غير صحيح تسقط مطالبات الضمان.

التنظيف بعد استخدام الطلاءات ذات القاعدة المائية (انظر الصورة M)

- قم بتنظيف مسدس البخ ووعاء مادة البخ باستخدام الماء الدافئ دائماً.
- لا تقم أبداً بتنظيف تجاويف الفوهة والهواء بمسدس البخ باستخدام أشياء حادة.
- قم بإيقاف الوحدة الأساسية (22) واخلع خرطوم الهواء (20) من مسدس البخ (1).
- قم بفك الوعاء (7) من مسدس البخ (1).
- أمسك الوعاء (7) أسفل أنبوب الصعود (17) واضغط على مفتاح الاستعمال (5) الخاص بمسدس البخ لكي ترجع مادة البخ إلى الوعاء.
- قم بتفريغ الوعاء (7) بالكامل.
- يمكن حفظ مادة البخ للاستخدامات الأخرى في وعاء طلاء مغلق غير منفذ للهواء. للقيام بهذا استخدم مثلاً الوعاء الاحتياطي (8) مع غطاء أو وعاء مادة البخ الأصلي.
- قم بتنظيف الوعاء (7).
- قم بفك الأنبوب الصاعد (17) مع مانع تسريب الوعاء (16) واشطفه جيداً.
- قم بتثبيت الأنبوب الصاعد (17) مع مانع تسرب الوعاء (16) في مسدس البخ مرة أخرى.
- املاً الوعاء (7) بالماء الدافئ وأعد تثبيته في مسدس البخ (1).
- أعد توصيل خرطوم الهواء (20) بمسدس البخ (1).
- استمر في البخ إلى أن يخرج الماء النقي فقط. املاً الوعاء مجدداً بالماء الدافئ.
- واخلع خرطوم الهواء (20) من كل من الوحدة الأساسية (22) ومن مسدس البخ (1).
- قم بتنظيف الوحدة الأساسية عند اللزوم باستخدام منديل مبلل وقم بعد ذلك بإبعاد الوحدة الأساسية (22) وخرطوم الهواء (20) من محيط التنظيف المباشر.
- قم بفك صامولة الزنق (3) وغطاء الهواء (2) وغطاء الفوهة المستخدم (10)/(11)/(12) والأنبوب الصاعد (17) مع مانع تسريب الوعاء (16).
- قم بتنظيف جميع الأجزاء الناقلة للطلاء في دلو باستخدام ماء دافئ مع استخدام فرشاة التنظيف (28) أو إحدى فرشاة التنظيف المتداوله في الأسواق. قم أيضاً بتنظيف قناة الطلاء (19) بمسدس البخ (1).
- افحص الأنبوب الصاعد (17) مع مانع تسريب الوعاء (16) للتأكد من عدم وجود مادة بخ أو أضرار.
- قم بتنظيف فتحة تصريف الهواء (18) باستخدام فرشاة التنظيف (28).
- قم عند الحاجة بتنظيف مصفاة الملء (13) جيداً باستخدام ماء دافئ.
- نظف الوعاء (7) ومسدس البخ (1) من الخارج بواسطة قطعة قماش مبتلة.
- اترك جميع الأجزاء تجف جيداً قبل تجميعها.

- و/ أو
الاتساخ الشديد:
قم بتنظيف مرشح الهواء (30) تمت ماء جار واتركه بعد ذلك لييجف جيدا، لمنع تكون عفن.
- و/ أو
قم بتغيير مرشح الهواء (30).
- أعد تركيب مرشح الهواء.
- أغلق غطاء مرشح الهواء (29) مرة أخرى.
- ◀ لا تستخدم نظام البيخ الدقيق أبدًا دون مرشح هواء، فقد تصل جزيئات الاتساخت إلى الموتور وتتسبب في حدوث أضرار به.
- التخلص من المواد**
يجب التخلص من مادة التخصيف المتسخة وبقيايا مادة البيخ وبقيايا مادة التخصيف أحيانًا بطريقة فنية سليمة وغير ضارة بالبيئة. تراعى تعليمات الجهة الصانعة بصدد التخلص من المواد والأحكام المحلية بصدد التخلص من النفايات الخاصة.
لا يجوز أن تصل المواد الكيماوية المضرة بالبيئة إلى الأرض أو إلى المياه الجوفية أو إلى المياه الطبيعية. لا ترم أبدًا المواد الكيماوية المضرة بالبيئة في المجاري!
- محمل**
- قبل تخزين نظام البيخ الدقيق قم بتنظيفه جيدا، وجفف جميع أجزائه بعناية قبل تجميعها.
- قم بتنظيف فتحة تصريف الهواء (18) باستخدام فرشاة التنظيف (28).
- قم عند الحاجة بتنظيف مصفاة الملء (13) جيدًا باستخدام مادة التخصيف.
- قم بتنظيف الوعاء (7) ومسدس البيخ (1) من الخارج باستخدام قطعة قماش مبتلة بمادة التخصيف.
- اترك جميع الأجزاء تجف جيدا قبل تجميعها.
- قم بتجميع نظام البيخ الدقيق مرة أخرى بترتيب عكسي للخطوات.
- أدخل مانع تسريب الوعاء (16) إلى أعلى مرة أخرى في جز الأنبوب الصاعد (17).
- تأكد من الوضع الصحيح لمانع تسريب الوعاء حول جز الأنبوب الصاعد حتى يتم منع تسريب مسدس البيخ بشكل سليم.
- احرص على تترك الأنبوب الصاعد (17) مرة أخرى على قناة الطلاء (19) حتى النهاية.
- تنظيف مرشح الهواء (انظر الصورة N)**
يجب تنظيف مرشح الهواء (30) بين المين والآخر. في حالة الاتساخ الشديد لمرشح الهواء يجب تغييره.
- افتح غطاء مرشح الهواء (29).
- أخرج مرشح الهواء (30).
- الاتساخ البسيط:
- قم بتنظيف مرشح الهواء (30).

إزالة الاختلالات

المشكلة	السبب	العلاج
مادة البيخ لا تقوم بالتغطية بشكل صحيح	كمية مادة البيخ قليلة	أدر طارة الضبط (4) في اتجاه الدرجة 5
	المسافة نحو السطح المراد رشه كبيرة للغاية	ينبغي تصغير مسافة البيخ
	كمية مادة البيخ على سطح البيخ قليلة، تم البيخ على سطح البيخ مرات قليلة فقط	ينبغي زيادة مرات البيخ على سطح البيخ
	مادة البيخ شديدة اللزوجة	قم بزيادة مادة البيخ مرة أخرى وقم بعملية بيخ تجريبية
تتمدد مادة البيخ بعد طليها	كمية مادة البيخ المبخوطة كبيرة	أدر طارة الضبط (4) في اتجاه الدرجة 1
	مسافة حتى سطح البيخ قليلة جدا	قم بزيادة مسافة البيخ
	مادة البيخ قليلة اللزوجة	ينبغي إضافة مادة البيخ الأصلية
	تم البيخ على نفس المكان مرات متعددة	ينبغي إزالة بعض الطلاء وعدم تكرار البيخ على نفس المكان في عملية البيخ التالية
توزيع الرذاذ خشن جدا	كمية مادة البيخ كبيرة جدا	أدر طارة الضبط (4) في اتجاه الدرجة 1
	كمية هواء قليلة للغاية	أدر ضابط كمية الهواء (25) إلى اليمين
	غطاء الفوهة الأبيض (10) مركب (قطر الفوهة كبير للغاية)	قم بتركيب غطاء الفوهة الرمادي (11) أو غطاء الفوهة الأسود (12)
	إبرة الفوهة (15) متسخة	نظف إبرة المنفذ
	إن مادة البيخ شديدة اللزوجة	مدد مادة البيخ مرة أخرى وقم بعملية بيخ تجريبية
	مرشح الهواء (30) شديد الاتساخ	استبدال مرشح الهواء
ضباب بيخ الطلاء قوي للغاية	كمية مادة البيخ المبخوطة كبيرة	أدر طارة الضبط (4) في اتجاه الدرجة 1
	كمية هواء كبيرة للغاية	أدر ضابط كمية الهواء (25) إلى اليسار
	المسافة نحو السطح المراد رشه كبيرة للغاية	ينبغي تصغير مسافة البيخ

المشكلة	السبب	العلاج
شعاع البخ ينبض	كمية مادة البخ في الوعاء أقل من المطلوب	ينبغي إضافة مادة البخ إلى الوعاء
	فتحة تصريف الهواء (18) بالأنبوب الصاعد مسدودة (17)	قم بتنظيف الأنبوب الصاعد وفتحة تصريف الهواء
	الأنبوب الصاعد (17) غير محكم	حرك الأنبوب الصاعد على قناة الطلاء (19) حتى النهاية
	مانع تسريب الخزان (16) غير موضوع أو مثبت بشكل غير صحيح في حز الأنبوب الصاعد (17)	قم بتركيب مانع تسريب الخزان حول حز الأنبوب الصاعد بإحكام
	غطاء الفوهة (10)/(11)/(12) غير مستقر	أحكم ربط غطاء الفوهة بثبات
	مرشح الهواء (30) شديد الاتساف	استبدال مرشح الهواء
	إن مادة البخ شديدة اللزوجة	مدد مادة البخ مرة أخرى وقم بعملية بخ تجريبية
تسرب قطرات مادة البخ من غطاء الفوهة	تراكم مادة البخ على غطاء الفوهة (10)/(11)/(12) وإبرة الفوهة (15) وغطاء الهواء (2)	قم بتنظيف غطاء الفوهة وإبرة الفوهة وغطاء الهواء
	غطاء الفوهة (10)/(11)/(12) غير مستقر	أحكم ربط غطاء الفوهة بثبات
مادة البخ لا تخرج من غطاء الفوهة	تم إيقاف وحدة القاعدة لا يوجد ضغط بالخزان (7) نظرا لإغلاقه بشكل غير كامل	اضغط على زر التشغيل والإيقاف (25) أدر الخزان (7) في اتجاه رمز الغلق إلى أن تثبت حلقة القفل (6) بصوت مسموع
	الأنبوب الصاعد (17) غير محكم	حرك الأنبوب الصاعد على قناة الطلاء (19) حتى النهاية
	إبرة الفوهة (15) مسدودة	نظف إبرة المنفذ
	الأنبوب الصاعد (17) مسدود	نظف الأنبوب الصاعد
	فتحة تصريف الهواء (18) بالأنبوب الصاعد مسدودة (17)	قم بتنظيف الأنبوب الصاعد وفتحة تصريف الهواء
	مانع تسريب الخزان (16) غير موجود أو تالف	قم بتركيب مانع تسريب (جديد) للخزان على الأنبوب الصاعد في الحز
	إن مادة البخ شديدة اللزوجة	مدد مادة البخ مرة أخرى وقم بعملية بخ تجريبية
	مادة البخ متسخة (وجود تخرّات بالطلاء)	قم بتفريغ مسدس البخ بالكامل وتنظيفه، واسكب مادة البخ عند الملء من خلال مصفاة الملء (13)

الهاتف: +212 5 29 31 43 27
البريد الإلكتروني: sav.outillage@ma.bosch.com

تجد المزيد من عناوين الخدمة تحت:
www.bosch-pt.com/serviceaddresses

التخلص من العدة الكهربائية

يجب التخلص من مسدس البخ والوحدة الكهربائية والنوايع والتغليف بطريقة محافظة على البيئة من خلال النفايات القابلة لإعادة التصنيع.
لا ترمم العدة الكهربائية ضمن النفايات المنزلية.



خدمة العملاء واستشارات الاستخدام

يجيب مركز خدمة العملاء على الأسئلة المتعلقة بإصلاح المنتج وصيانته، بالإضافة لقطع الغيار. تجد الرسوم التفصيلية والمعلومات الخاصة بقطع الغيار في الموقع: www.bosch-pt.com
يسر فريق Bosch لاستشارات الاستخدام مساعدتك إذا كان لديك أي استفسارات بخصوص منتجاتنا وملحقاتها.









يلزم ذكر رقم الصنف ذو الخانات العشر وفقا للوحة صنع المنتج عند إرسال أية استفسارات أو طلبيات قطع غيار.

المغرب

Robert Bosch Morocco SARL
53، شارع الملازم محمد محرو
20300 الدار البيضاء

de	EU-Konformitätserklärung Feinsprühsystem Sachnummer	Wir erklären in alleiniger Verantwortung, dass die genannten Produkte allen einschlägigen Bestimmungen der nachfolgend aufgeführten Richtlinien und Verordnungen entsprechen und mit folgenden Normen übereinstimmen. Technische Unterlagen bei: *
en	EU Declaration of Conformity Fine-spray system Article number	We declare under our sole responsibility that the stated products comply with all applicable provisions of the directives and regulations listed below and are in conformity with the following standards. Technical file at: *
fr	Déclaration de conformité UE Pistolet à peinture N° d'article	Nous déclarons sous notre propre responsabilité que les produits décrits sont en conformité avec les directives, règlements normatifs et normes énumérés ci-dessous. Dossier technique auprès de: *
es	Declaración de conformidad UE Pistola de pintar (pulverización fina) N° de artículo	Declaramos bajo nuestra exclusiva responsabilidad, que los productos nombrados cumplen con todas las disposiciones correspondientes de las Directivas y los Reglamentos mencionados a continuación y están en conformidad con las siguientes normas. Documentos técnicos de: *
pt	Declaração de Conformidade UE Sistema de pulverização fina N.º do produto	Declaramos sob nossa exclusiva responsabilidade que os produtos mencionados cumprem todas as disposições e os regulamentos indicados e estão em conformidade com as seguintes normas. Documentação técnica pertencente à: *
it	Dichiarazione di conformità UE Sistema a microspruzzo Codice prodotto	Dichiariamo sotto la nostra piena responsabilità che i prodotti indicati sono conformi a tutte le disposizioni pertinenti delle Direttive e dei Regolamenti elencati di seguito, nonché alle seguenti Normative. Documentazione Tecnica presso: *
nl	EU-conformiteitsverklaring Fijnspruitsysteem Productnummer	Wij verklaren op eigen verantwoordelijkheid dat de genoemde producten voldoen aan alle desbetreffende bepalingen van de hierna genoemde richtlijnen en verordeningen en overeenstemmen met de volgende normen. Technisch dossier bij: *
da	EU-overensstemmelseserklæring Finsprøjtesystem Typenummer	Vi erklærer som eneansvarlige, at det beskrevne produkt er i overensstemmelse med alle gældende bestemmelser i følgende direktiver og forordninger og opfylder følgende standarder. Tekniske bilag ved: *
sv	EU-konformitetsförklaring Finstrålesystem Produktnummer	Vi förklarar under eget ansvar att de nämnda produkterna uppfyller kraven i alla gällande bestämmelser i de nedan angivna direktiven och förordningarna och att de stämmer överens med följande normer. Teknisk dokumentation: *
no	EU-samsvarserklæring Finsprøytingssystem Produktnummer	Vi erklærer under eneansvar at de nevnte produktene er i overensstemmelse med alle relevante bestemmelser i direktivene og forordningene nedenfor og med følgende standarder. Teknisk dokumentasjon hos: *
fi	EU-vaatimustenmukaisuusvakuutus Hienoruiskutusjärjestelmä Tuotenumero	Vakuutamme täten, että mainitut tuotteet vastaavat kaikkia seuraavien direktiivien ja asetusten asiaankuuluvia vaatimuksia ja ovat seuraavien standardien vaatimusten mukaisia. Tekniset asiakirjat saatavana: *
el	Δήλωση πιστότητας ΕΕ Σύστημα Λεπτού ψεκασμού Αριθμός ευρετηρίου	Δηλώνουμε με αποκλειστική μας ευθύνη, ότι τα αναφερόμενα προϊόντα αντιστοιχούν σε όλες τις σχετικές διατάξεις των πιο κάτω αναφερόμενων οδηγιών και κανονισμών και ταυτίζονται με τα ακόλουθα πρότυπα. Τεχνικά έγγραφα στη: *
tr	AB Uygunluk beyanı İnce (hassas) püskürtme sistemi Ürün kodu	Tek sorumlu olarak, tanımlanan ürünün aşağıdaki yönetmelik ve direktiflerin geçerli bütün hükümlerine ve aşağıdaki standartlara uygun olduğunu beyan ederiz. Teknik belgelerin bulunduğu yer: *

pl	Deklaracja zgodności UE System natryskowy	Numer katalogowy	Oświadczamy z pełną odpowiedzialnością, że niniejsze produkty odpowiadają wszystkim wymaganiom poniżej wyszczególnionych dyrektyw i rozporządzeń, oraz że są zgodne z następującymi normami. Dokumentacja techniczna: *
cs	EU prohlášení oshodě Jemně stříkací systém	Objednací číslo	Prohlašujeme na výhradní zodpovědnost, že uvedený výrobek splňuje všechna příslušná ustanovení níže uvedených směrníc a nařízení a je vsouladu s následujícími normami: Technické podklady u: *
sk	EÚ vyhlásenie ozhode Systém na jemné rozprašovanie	Vecné číslo	Vyhlasujeme na výhradnú zodpovednosť, že uvedený výrobok spĺňa všetky príslušné ustanovenia nižšie uvedených smerníc a nariadení a je vsúlade s nasledujúcimi normami: Technické podklady má spoločnosť: *
hu	EU konformitási nyilatkozat Finom szórórendszer	Cikkszám	Egyedüli felelősséggel kijelentjük, hogy a megnevezett termék megfelelnek az alábbiakban felsorolásra kerülő irányelvek és rendeletek valamennyi idevágó előírásainak és megfelelnek a következő szabványoknak. Műszaki dokumentumok megőrzési pontja: *
ru	Заявление о соответствии ЕС Пульверизатор	Товарный №	Мы заявляем под нашу единоличную ответственность, что названные продукты соответствуют всем действующим предписаниям нижеуказанных директив и распоряжений, а также нижеуказанных норм. Техническая документация хранится у: *
uk	Заява про відповідність ЄС Пульверизатор	Товарний номер	Мизаявляємо під нашу одноособову відповідальність, що названі вироби відповідають усім чинним положенням нищезначених директив і розпоряджень, а також нищезначеним нормам. Технічна документація зберігається у: *
kk	ЕО сәйкестік мағлұдамасы Бүріккіш жүйе	Өнім нөмірі	Өз жауапкершілікпен біз аталған өнімдер төменде жьылған директикалар мен жарлықтардың тиісті қағидаларына сәйкестігін және төмендегі нормаларға сай екенін білдіреміз. Техникалық құжаттар: *
ro	Declarație de conformitate UE Sistem de pulverizare fină	Număr de identificare	Declarăm pe proprie răspundere că produsele menționate corespund tuturor dispozițiilor relevante ale directivelor și reglementărilor enumerate în cele ce urmează și sunt în conformitate cu următoarele standarde. Documentație tehnică la: *
bg	ЕС декларация за съответствие Система за фино разпръскване	Каталожен номер	С пълна отговорност ние декларираме, че посочените продукти отговарят на всички валидни изисквания на директивите и разпоредбите по-долу и съответства на следните стандарти. Техническа документация при: *
mk	EU-Изјава за сообразност Систем за фино распрскување	Број на дел/артикл	Со целосна одговорност изјавуваме, дека опишаните производи се во согласност со сите релевантни одредби на следните регулативи и прописи и се во согласност со следните норми. Техничка документација кај: *
sr	EU-izjava o usaglašenosti Sistem za fino prskanje	Broj predmeta	Na sopstvenu odgovornost izjavljujemo, da navedeni proizvodi odgovaraju svim dotičnim odredbama naknadno navedenih smernica u uredba i da su u skladu sa sledećim standardima. Tehnička dokumentacija kod: *
sl	Izjava o skladnosti EU Sistem za fino pršenje	Številka artikla	Izjavljamo pod izključno odgovornostjo, da je omenjen izdelek v skladu z vsemi relevantnimi določili direktiv in uredb ter ustreza naslednjim standardom. Tehnična dokumentacija pri: *
hr	EU izjava o sukladnosti Sustav za fino prskanje	Kataloški br.	Pod punom odgovornošću izjavljujemo da navedeni proizvodi odgovaraju svim relevantnim odredbama direktiva i propisima navedenima u nastavku i da su sukladni sa sljedećim normama. Tehnička dokumentacija se može dobiti kod: *

et EL-vastavusdeklaratsioon Peenpihustussüst eem	Tootenumber Kinnitame ainuvastutajatena, et nimetatud tooted vastavad järgnevalt loetletud direktiivide ja määruste kõikidele asjaomastele nõuetele ja on kooskõlas järgmiste normidega. Tehnilised dokumendid saadaval: *												
lv Deklarācija par atbilstību ES standartiem Smalkās izsmidzināšanas sistēma	Izstrādājuma numurs Mēs ar pilnu atbildību paziņojam, ka šeit aplūkoti izstrādājumi atbilst visiem tālāk minētajās direktīvās un rīkojumos ietvertajām saistošajām nostādņēm, kā arī sekojošiem standartiem. Tehniskā dokumentācija no: *												
It ES atitikties deklarācija Dažu pulverizatorius	Gaminio numeris Atsakingai pareiškiame, kad išvardyti gaminiai atitinka visus privalomus žemiau nurodytų direktyvų ir reglamentų reikalavimus ir šiuos standartus. Techninė dokumentacija saugoma: *												
PFS 5000 E	<table border="1"> <tr> <td data-bbox="376 536 557 687"> 3 603 B07 2.. </td> <td data-bbox="557 536 799 687"> 2006/42/EC 2014/30/EU 2011/65/EU </td> <td data-bbox="799 536 1154 687"> EN 62841-1:2015 EN 55014-1:2017+A11:2020 EN 55014-2:2015 EN IEC 61000-3-2:2019 EN 61000-3-3:2013+A1:2019 EN IEC 63000:2018 </td> </tr> <tr> <td colspan="2" data-bbox="376 687 799 791">  BOSCH </td> <td data-bbox="799 687 1154 791"> * Robert Bosch Power Tools GmbH (PT/ECS) 70538 Stuttgart GERMANY </td> </tr> <tr> <td colspan="2" data-bbox="376 791 799 955"> Henk Becker Chairman of Executive Management  </td> <td data-bbox="799 791 1154 955"> Helmut Heinzelmann Head of Product Certification  </td> </tr> <tr> <td colspan="3" data-bbox="376 955 1154 1017"> Robert Bosch Power Tools GmbH, 70538 Stuttgart, GERMANY Stuttgart, 01.03.2021 </td> </tr> </table>	3 603 B07 2..	2006/42/EC 2014/30/EU 2011/65/EU	EN 62841-1:2015 EN 55014-1:2017+A11:2020 EN 55014-2:2015 EN IEC 61000-3-2:2019 EN 61000-3-3:2013+A1:2019 EN IEC 63000:2018	 BOSCH		* Robert Bosch Power Tools GmbH (PT/ECS) 70538 Stuttgart GERMANY	Henk Becker Chairman of Executive Management 		Helmut Heinzelmann Head of Product Certification 	Robert Bosch Power Tools GmbH, 70538 Stuttgart, GERMANY Stuttgart, 01.03.2021		
3 603 B07 2..	2006/42/EC 2014/30/EU 2011/65/EU	EN 62841-1:2015 EN 55014-1:2017+A11:2020 EN 55014-2:2015 EN IEC 61000-3-2:2019 EN 61000-3-3:2013+A1:2019 EN IEC 63000:2018											
 BOSCH		* Robert Bosch Power Tools GmbH (PT/ECS) 70538 Stuttgart GERMANY											
Henk Becker Chairman of Executive Management 		Helmut Heinzelmann Head of Product Certification 											
Robert Bosch Power Tools GmbH, 70538 Stuttgart, GERMANY Stuttgart, 01.03.2021													

Declaration of Conformity

Fine-spray system

PFS 5000 E

Article number

3 603 B07 270

We declare under our sole responsibility that the stated products comply with all applicable provisions of the regulations listed below and are in conformity with the following standards.

Technical file at: Robert Bosch Ltd. (PT/SOP-GB), Broadwater Park, North Orbital Road, Uxbridge UB9 5HJ, United Kingdom

Supply of Machinery (Safety) Regulations 2008
Electromagnetic Compatibility Regulations 2016
The Restriction of the Use of Certain Hazardous Substances in
Electrical and Electronic Equipment Regulations 2012

EN 62841-1:2015
EN 55014-1:2017+A11:2020
EN 55014-2:2015
EN IEC 61000-3-2:2019
EN 61000-3-3:2013+A1:2019
EN IEC 63000:2018

**BOSCH**

Robert Bosch Power Tools GmbH, 70538 Stuttgart, Germany
represented (in terms of the above regulations) by
Robert Bosch Limited, Broadwater Park, North Orbital Road,
Uxbridge UB9 5HJ, United Kingdom

Vonjy Rajakoba
Managing Director - Bosch UK

Martin Sibley
Head of Sales Operations and Aftersales

Robert Bosch Ltd. Broadwater Park, North Orbital Road, Uxbridge UB9 5HJ, United Kingdom, as authorised representative
acting on behalf of Robert Bosch Power Tools GmbH, 70538 Stuttgart, Germany
Uxbridge, 11/05/2021