

Robert Bosch Power Tools GmbH
70538 Stuttgart
GERMANY

www.bosch-garden.com

F 016 L81 438 (2014.09) AS / 153 **EURO**



AMW

LB

 **BOSCH**

de Originalbetriebsanleitung
en Original instructions
fr Notice originale
es Manual original
pt Manual original
it Istruzioni originali
nl Oorspronkelijke
gebruiksaanwijzing
da Original brugsanvisning
sv Bruksanvisning i original
no Original driftsinstruks
fi Alkuperäiset ohjeet
el Πρωτότυπο οδηγιών χρήσης

tr Orijinal işletme talimatı
pl Instrukcja oryginalna
cs Původní návod k používání
sk Pôvodný návod na použitie
hu Eredeti használati utasítás
ru Оригинальное руководство по
эксплуатации
uk Оригінальна інструкція з
експлуатації
kk Пайдалану нұсқаулығының
түпнұсқасы
ro Instrucțiuni originale
bg Оригинална инструкция

mk Оригинално упатство за работа
sr Originalno uputstvo za rad
sl Izvirna navodila
hr Originalne upute za rad
et Algupärane kasutusjuhend
lv Instrukcijas oriinālvalodā
lt Originali instrukcija
ar تعليمات التشغيل الأصلية
fa دفترچه راهنمای اصلی





Deutsch	Seite	3
English	Page	7
Français	Page	12
Español	Página	17
Português	Página	22
Italiano	Pagina	26
Nederlands	Pagina	31
Dansk	Side	36
Svenska	Sida	40
Norsk	Side	44
Suomi	Sivu	48
Ελληνικά	Σελίδα	52
Türkçe	Sayfa	57
Polski	Strona	62
Česky	Strana	68
Slovensky	Strana	72
Magyar	Oldal	77
Русский	Страница	82
Українська	Сторінка	88
Қазақша	Бет	93
Română	Pagina	99
Български	Страница	104
Македонски	Страна	109
Srpski	Strana	114
Slovensko	Stran	118
Hrvatski	Stranica	122
Eesti	Lehekülj	126
Latviešu	Lappuse	130
Lietuviškai	Puslapis	135
عربي	صفحة	144
فارسی	صفحه	149

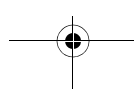
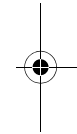
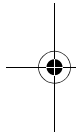

Deutsch

Sicherheitshinweise

Erläuterung der Bildsymbole



Allgemeiner Gefahrenhinweis.



Lesen Sie die Betriebsanleitung.



Achten Sie darauf, dass in der Nähe stehende Personen nicht durch weggeschleuderte Fremdkörper verletzt werden.



Warnung: Halten Sie einen sicheren Abstand zum Gartengerät, wenn es arbeitet.



Schalten Sie das Gartengerät aus und ziehen Sie den Netzstecker aus der Steckdose, bevor Sie Geräteeinstellungen, eine



Reinigung oder eine Wartung vornehmen, wenn sich das Kabel verfangen hat oder wenn Sie das Gartengerät auch nur für kurze Zeit unbeaufsichtigt lassen.



Tragen Sie Gehörschutz und Schutzbrille.



Arbeiten Sie nicht im Regen und lassen Sie den Laubbläser nicht im Freien, während es regnet.

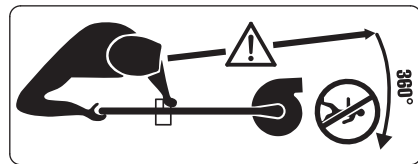

Achten Sie darauf, dass in der Nähe stehende Personen nicht durch weggeschleuderte Fremdkörper verletzt werden.

Warnung: Halten Sie einen sicheren Abstand zum Gartengerät, wenn es arbeitet.

Allgemeine Sicherheitshinweise für Elektrowerkzeuge

⚠️ WARNUNG Lesen Sie alle Sicherheitshinweise und Anweisungen. Versäumnisse bei der Einhaltung der Sicherheitshinweise und Anweisungen können elektrischen Schlag, Brand und/oder schwere Verletzungen verursachen.

Bewahren Sie alle Sicherheitshinweise und Anweisungen für die Zukunft auf.

- ▶ Überprüfen Sie das Stromversorgungs- bzw. Verlängerungskabel vor der Verwendung auf Schadensmerkmale oder Zeichen von Alterung. Wenn das Kabel während des Gebrauchs beschädigt wird, ziehen Sie sofort den Netzstecker aus der Steckdose. **BERÜHREN SIE DAS KABEL NICHT, BEVOR ES AUSGESTECKT IST.** Betreiben Sie das Gartengerät nicht, wenn das Kabel beschädigt oder verschlissen ist.
- ▶ Wenn ein Ersatz der Anschlussleitung erforderlich ist, dann ist dies vom Hersteller, dessen autorisierten Kundendienststelle oder einer dafür qualifizierten Person ausführen zu lassen, um Sicherheitsgefährdungen zu vermeiden.

4 | Deutsch

- ▶ Bei Gebrauch täglich auf signifikante Mängel sichtprüfen. Diese Prüfung muss ebenso erfolgen, wenn das Gartengerät fallen gelassen wurde oder einen bedeutsamen Aufprall ausgesetzt war.
 - ▶ **Zur Erhöhung der Sicherheit wird empfohlen, einen FI-Schalter (RCD) mit einem Fehlerstrom von maximal 30 mA zu benutzen. Dieser FI-Schalter sollte vor jeder Benutzung überprüft werden.**
 - ▶ Stellen Sie sicher, dass die Lüftungsschlitze stets frei von Rückständen sind.
 - ▶ Untersuchen Sie das Gartengerät vor Gebrauch und nach einem Schlag auf Abnutzung oder Schäden und lassen Sie es gegebenenfalls reparieren.
 - ▶ **Beachten Sie ebenfalls die Sicherheitshinweise und Anweisungen in der Gebrauchsanleitung der Antriebseinheit.**
- Zusätzliche Sicherheitshinweise**
- ▶ Niemals Kindern oder mit diesen Anweisungen nicht vertrauten Personen erlauben das Gartengerät zu benutzen. Nationale Vorschriften beschränken möglicherweise das Alter des Bedieners. Bewahren Sie das Gartengerät für Kinder unerreikbaar auf, wenn es nicht in Gebrauch ist.
 - ▶ Dieses Gartengerät ist nicht dafür bestimmt, von Personen (einschließlich Kinder) mit eingeschränkten physischen, sensorischen oder geistigen Fähigkeiten oder mangelnder Erfahrung und/oder mangelndem Wissen benutzt zu werden, es sei denn, sie werden durch eine für ihre Sicherheit zuständige Person beaufsichtigt oder erhalten von ihr Anweisungen, wie das Gartengerät zu benutzen ist. Kinder sollten beaufsichtigt werden, um sicherzustellen, dass sie nicht mit dem Gartengerät spielen.
 - ▶ Der Bediener oder Nutzer ist für Unfälle oder Schäden an anderen Menschen oder deren Eigentum verantwortlich.
 - ▶ Während des Betriebes dürfen sich im Umkreis von 3 Metern keine anderen Personen oder Tiere aufhalten. Der Bedienende ist im Arbeitsbereich gegenüber Dritten verantwortlich.
 - ▶ Betreiben Sie das Gartengerät niemals, während sich Personen, insbesondere Kinder oder Haustiere, in unmittelbarer Nähe aufhalten.
 - ▶ Benutzen Sie das Gartengerät nicht, wenn Sie müde oder krank sind oder unter dem Einfluss von Alkohol, Drogen oder Medikamenten stehen.
 - ▶ Bei schlechten Wetterbedingungen insbesondere bei einem aufziehenden Gewitter nicht mit dem Gartengerät arbeiten.
 - ▶ Tragen Sie lange, schwere Hosen, feste Schuhe und Handschuhe. Tragen Sie keine weite Kleidung, Schmuck, kurze Hosen, Sandalen oder arbeiten Sie barfuß. Binden Sie langes Haar über Schulterhöhe zusammen, um ein Verheddern in beweglichen Teilen zu vermeiden.



- ▶ Achten Sie darauf, dass lose Kleidung nicht in die Luftzufuhr hineingezogen wird, da dies zu Verletzungen führen könnte.
- ▶ Achten Sie darauf, dass lange Haare nicht in die Luftzufuhr hineingezogen werden, da dies zu Verletzungen führen könnte.
- ▶ Verwenden Sie das Gartengerät nur bei Tageslicht oder gutem künstlichen Licht.
- ▶ Achten Sie auf schrägen Flächen stets auf sicheren Tritt.
- ▶ Gehen Sie stets ruhig; laufen Sie niemals schnell mit dem Gartengerät.
- ▶ Überanstrengen Sie sich nicht und halten Sie immer das Gleichgewicht.
- ▶ Halten Sie sämtliche Kühlluftöffnungen frei von Schmutz.
- ▶ Blasen Sie Schmutz/Laub nie in die Richtung von in der Nähe stehenden Personen.
- ▶ Schalten Sie den Laubbläser aus, wenn er von/zur Arbeitsfläche transportiert wird.
- ▶ **Tragen Sie eine Schutzbrille und Gehörschutz, wenn Sie das Gartengerät bedienen.**
- ▶ Tragen Sie sowohl eine Schutzbrille nach EN 166 als auch einen Gehörschutz, wenn Sie das Gartengerät bedienen.
- ▶ Tragen Sie unter staubigen Bedingungen eine Gesichtsmaske mit Filter, um Gesundheitsrisiken durch eingeatmeten Staub zu verringern.
- ▶ Berühren Sie nicht die sich bewegenden gefährlichen Teile, bevor das Gartengerät vom Netz getrennt ist und die sich bewegenden gefährlichen Teile vollständig zum Stillstand gekommen sind.
- ▶ Schalten Sie das Gartengerät aus und ziehen Sie den Netzstecker aus der Steckdose:
 - immer wenn Sie das Gartengerät unbeaufsichtigt lassen
 - wenn das Kabel verwickelt ist
 - vor dem Reinigen, oder wenn am Laubbläser gearbeitet wird
 - vor dem Abnehmen des Laubbläservorsatzes
 - vor dem Wechsel des Vorsatzgerätes
- ▶ Das Verlängerungsrohr darf nicht am Laubbläservorsatz montiert werden.
- ▶ **Nehmen Sie keine Veränderungen am Gartengerät vor.** Unzulässige Veränderungen können die Sicherheit Ihres Gartengerätes beeinträchtigen und zu verstärkten Geräuschen und Vibrationen führen.
- ▶ Ziehen Sie nach dem Arbeitsvorgang den Netzstecker und prüfen Sie das Gartengerät auf Beschädigungen.
- ▶ Stellen Sie den Festsitz aller Muttern, Bolzen und Schrauben sicher, damit ein sicherer Arbeitszustand des Gartengeräts gewährleistet ist.
- ▶ Überprüfen Sie das Gartengerät und ersetzen Sie sicherheitshalber abgenutzte oder beschädigte Teile.
- ▶ Wechseln Sie sicherheitshalber abgenutzte oder beschädigte Teile aus.
- ▶ Stellen Sie sicher, dass auszuwechselnde Teile von Bosch stammen.

6 | Deutsch

- Bewahren Sie das Gartengerät an einem sicheren, trockenen Ort, außerhalb der Reichweite von Kindern auf. Stellen Sie keine anderen Gegenstände auf das Gartengerät.

Symbole

Die nachfolgenden Symbole sind für das Lesen und Verstehen der Betriebsanleitung von Bedeutung. Prägen Sie sich die Symbole und ihre Bedeutung ein. Die richtige Interpretation der Symbole hilft Ihnen, das Gartengerät besser und sicherer zu gebrauchen.

Symbol	Bedeutung
	Tragen Sie Schutzhandschuhe
	Bewegungsrichtung
	Hörbares Geräusch

Bestimmungsgemäßer Gebrauch

Dieses Gerät kann nur zusammen mit der Antriebseinheit AMW 10 verwendet werden.

Das Gartengerät ist bestimmt zum Zusammenblasen von Laub und Gartenabfällen, wie z. B. Gras, Zweige und Kiefernadeln.

Technische Daten

Laubbläservorsatz		AMW LB
Sachnummer		3 600 HA3 F00
Leerlaufdrehzahl	min ⁻¹	8000
Luftstromgeschwindigkeit, max.	km/h	220
Volumenstrom, max.	m ³ /h	320
Gewicht entsprechend EPTA-Procedure 01:2014	kg	1,3
Seriennummer	siehe Typenschild am Gartengerät	

Bitte beachten Sie die Sachnummer auf dem Typenschild Ihres Gartengeräts. Die Handelsbezeichnungen einzelner Gartengeräte können variieren.

Geräusch-/Vibrationsinformation

Die folgenden Angaben gelten für die Antriebseinheit mit Vorsatzgerät.

Geräuschemissionswerte ermittelt entsprechend EN 50636-2-100.

Der A-bewertete Geräuschpegel des Gerätes beträgt typischerweise: Schalldruckpegel 92 dB(A); Schalleistungspegel 100 dB(A). Unsicherheit K = 2 dB.

Gehörschutz tragen!

Schwingungsgesamtwerte (Vektorsumme dreier Richtungen): Schwingungsemissionswert a_{hv} = 3,5 m/s², Unsicherheit K = 0,6 m/s².

Konformitätserklärung

Wir erklären in alleiniger Verantwortung, dass das unter „Technische Daten“ beschriebene Produkt in Verbindung mit der Antriebseinheit AMW 10 (3 600 HA3 0..) allen einschlägigen Bestimmungen der Richtlinien 2011/65/EU, 2014/30/EU, 2006/42/EG, 2000/14/EG einschließlich ihrer Änderungen entspricht und mit folgenden Normen übereinstimmt: EN 60335-1, EN 50636-2-100, EN 50581, 2000/14/EG: Garantierter Schalleistungspegel 104 dB(A). Bewertungsverfahren der Konformität gemäß Anhang V.

Produktkategorie: 34

Technische Unterlagen (2006/42/EG, 2000/14/EG) bei: Bosch Lawn and Garden Ltd., PT-LG/ENS23, Stowmarket, Suffolk IP14 1EY, England

Henk Becker Executive Vice President Engineering
Helmut Heinzelmann Head of Product Certification PT/ECS

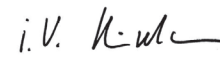
 i.V. 

Robert Bosch Power Tools GmbH
70538 Stuttgart, GERMANY
Stuttgart, 01.01.2017

Montage und Betrieb

Handlungsziel	Bild
Lieferumfang	1
Mutitool-Vorsatz montieren	2
Schultergurt montieren	3
Arbeitshinweise	4
Wartung und Reinigung	5
Lagerung	6

Fehlersuche



Symptome	Mögliche Ursache	Abhilfe
Motor läuft, Laubgebläse bläst nicht	Multitool-Vorsatzgerät an Antriebseinheit nicht richtig angeschlossen	Montage prüfen
Gartengerät läuft nicht	Gartengerät defekt Interne Verkabelung des Gartengerätes defekt	Kundendienst aufsuchen Kundendienst aufsuchen
Gartengerät läuft mit Unterbrechungen	Ein-/Ausschalter defekt	Kundendienst aufsuchen
Starke Vibrationen/Geräusche	Gartengerät defekt	Kundendienst aufsuchen
Gartengerät bläst nicht	Gebläsegehäuse blockiert	Gebläse freimachen

Kundendienst und Anwendungsberatung

www.bosch-garden.com

Geben Sie bei allen Rückfragen und Ersatzteilbestellungen bitte unbedingt die 10-stellige Sachnummer laut Typenschild des Gartengerätes an.

Deutschland

Robert Bosch Power Tools GmbH
Servicezentrum Elektrowerkzeuge
Zur Luhne 2
37589 Kalefeld – Willershausen
Unter www.bosch-pt.com können Sie online Ersatzteile bestellen oder Reparaturen anmelden.
Kundendienst: Tel.: (0711) 40040480
Fax: (0711) 40040481
E-Mail: Servicezentrum.Elektrowerkzeuge@de.bosch.com
Anwendungsberatung: Tel.: (0711) 40040480
Fax: (0711) 40040482
E-Mail: Anwendungsberatung.pt@de.bosch.com

Österreich

Unter www.bosch-pt.at können Sie online Ersatzteile bestellen.
Tel.: (01) 797222010
Fax: (01) 797222011
E-Mail: service.elektrowerkzeuge@at.bosch.com

Schweiz

Unter www.bosch-pt.com/ch/de können Sie online Ersatzteile bestellen.
Tel.: (044) 8471511
Fax: (044) 8471551
E-Mail: AfterSales.Service@de.bosch.com

Luxemburg

Tel.: +32 2 588 0589
Fax: +32 2 588 0595
E-Mail: outillage.gereedschap@be.bosch.com

Entsorgung

Gartengeräte, Zubehör und Verpackungen sollen einer umweltgerechten Wiederverwertung zugeführt werden.

Werfen Sie Gartengeräte nicht in den Hausmüll!

Nur für EU-Länder:



Gemäß der Europäischen Richtlinie 2012/19/EU über Elektro- und Elektronik-Altgeräte und ihrer Umsetzung in nationales Recht müssen nicht mehr gebrauchsfähige Elektro- und Elektronikgeräte getrennt gesammelt und einer umweltgerechten Wiederverwertung zugeführt werden.

Änderungen vorbehalten.

English

Safety Notes

Explanation of symbols



General hazard safety alert.



Read instruction manual.



Pay attention that bystanders are not injured through foreign objects thrown from the machine.

8 | English



Warning: Keep a safe distance from the machine when operating.



Switch off and remove plug from mains before adjusting, cleaning, maintenance or if the cable is entangled and before leaving the garden product unattended for any period.



Wear eye and ear protection.



Do not work in the rain or leave the leaf blower outdoors whilst raining.

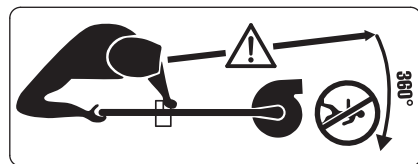

Beware of thrown or flying objects to bystanders.

Warning: Keep a safe distance from the machine when operating.

General Power Tool Safety Warnings

⚠ WARNING Read all safety warnings and all instructions. Failure to follow the warnings and instructions may result in electric shock, fire and/or serious injury.

Save all warnings and instructions for future reference.

- ▶ Before use check the supply and extension cord for signs of damage or ageing. If the cord becomes damaged during use, disconnect the cord from the supply immediately.

DO NOT TOUCH THE CORD BEFORE DISCONNECTING THE SUPPLY. Do not use the garden product if the cord is damaged or worn.

- ▶ If the supply cord is damaged, it must be replaced by the manufacturer, its service agent or similarly qualified persons in order to avoid a hazard.
- ▶ When in use perform a daily, visual inspection in order to identify any significant damage or defects this inspection must also be completed if the tool is dropped or subjected to any significant impacts.
- ▶ **It is recommended for increased electrical safety to use a Residual Current Device (RCD) with a tripping current of not more than 30 mA. Always check your RCD every time you use it.**
- ▶ Always ensure tool ventilation openings are kept free of debris.
- ▶ Before using the machine and after impact, check for signs of wear or damage and repair if necessary.
- ▶ **Observe also the safety notes and instructions in the user manual of the power unit.**

Additional safety warnings

- ▶ Never allow children or people unfamiliar with these instructions to use the machine. Local regulations may restrict the age of the operator. When not in use store the machine out of reach of children.

- ▶ This machine is not intended for use by persons (including children) with reduced physical, sensory or mental capabilities, or lack of experience and knowledge, unless they have been given supervision or instruction concerning use of the machine by a person responsible for their safety. Children should be supervised to ensure that they do not play with the machine.
- ▶ The operator or user is responsible for accidents or hazards occurring to other people or their property.
- ▶ Other persons and animals should remain at a distance of 3 metres or more when the machine is being used. The operator is responsible for third persons in the working area.
- ▶ Never operate the machine while people, especially children or pets, are nearby.
- ▶ Never operate the product when you are tired, ill or under the influence of alcohol, drugs or medicine.
- ▶ Avoid operating the machine in bad weather conditions especially when there is a risk of lightning.
- ▶ Always wear long heavy trousers, boots and gloves. Do not wear loose clothing, jewellery, short trousers, sandals or go barefoot. Secure hair so that it is above shoulder level to avoid entanglement with moving parts.
- ▶ Failure to keep loose clothing from being drawn into air intake could result in personal injury.
- ▶ Failure to keep long hair away from the air inlet could result in personal injury.
- ▶ Use the machine only in daylight or good artificial light.
- ▶ Always be sure of your footing on slopes.
- ▶ Walk. Never run with the product.
- ▶ Do not overreach and keep your balance at all times.
- ▶ Keep all cooling air inlets clear of debris.
- ▶ Never blow debris in the direction of bystanders.
- ▶ Switch off when transporting the blower to and from the area to be worked on.
- ▶ **Wear safety eye protection and ear defenders when operating the machine.**
- ▶ Wear eye protection which is marked to comply with EN 166 as well as hearing protection when using this machine.
- ▶ Wear a face filter mask in dusty conditions to reduce the risk of injury associated with the inhalation of dust.
- ▶ Do not touch moving hazardous parts before the machine is disconnected from the mains and moving hazardous parts have come to a complete stop.
- ▶ Switch off and remove the plug from the socket:
 - whenever you leave the machine unattended for any period
 - if the cable is tangled
 - before cleaning or working on the blower
 - before removing the blower attachment



10 | English

– before changing the multi-tool attachment

- ▶ The extension pole may not be fitted to the blower attachment.
- ▶ **Do not modify this product.** Unauthorized modifications may impair the safety of your product and may result in increased noise and vibration.
- ▶ After use, disconnect the machine from the mains and check for damage.
- ▶ Keep all nuts, bolts and screws tight to be sure that the machine is in safe working condition.
- ▶ Examine the machine and replace worn or damaged parts for safety.
- ▶ Replace worn or damaged parts for safety.
- ▶ Ensure replacement parts fitted are Bosch approved.
- ▶ Store the machine in a secure, dry place out of the reach of children. Do not place other objects on top of the machine.

Symbols

The following symbols are important for reading and understanding the operating instructions. Please take note of the symbols and their meaning. The correct interpretation of the symbols will help you to use the garden product in a better and safer manner.

Symbol	Meaning
	Wear protective gloves
	Movement direction
CLICK!	Audible noise

Intended Use

This multi-tool attachment can only be operated by the power unit AMW 10.

The product is intended for blowing leaves, garden waste such as grass, twigs and pine needles.

F 016 L81 438 | (27.9.16)

Technical Data

Pole Leaf Blower Attachment	AMW LB	
Article number	3 600 HA3 F00	
No-load speed	min ⁻¹	8000
Air speed, max.	km/h	220
Volume flow rate, max.	m ³ /h	320
Weight according to EPTA-Procedure 01:2014	kg	1.3
Serial number	see type plate on the garden product	

Please observe the article number on the type plate of your garden product. The trade names of the individual garden products may vary.

Noise/Vibration Information

The following information is applicable for the attachment operated by the power unit:

Sound emission values determined according to EN 50636-2-100.

Typically the A-weighted noise levels of the product are:

Sound pressure level 92 dB(A); sound power level 100 dB(A). Uncertainty K = 2 dB.

Wear hearing protection!

Vibration total values (triax vector sum): Vibration emission value a_{hv} = 3.5 m/s², Uncertainty K = 0.6 m/s².

Declaration of Conformity

We declare under our sole responsibility that the product described under "Technical data" in combination with power unit AMW 10 (3 600 HA3 0..) is in conformity with all relevant provisions of the directives 2011/65/EU, 2014/30/EU, 2006/42/EC, 2000/14/EC including their amendments and complies with the following standards: EN 60335-1, EN 50636-2-100, EN 50581.

2000/14/EC: Guaranteed sound power level 104 dB(A). Conformity assessment procedure according to Annex V.

Equipment category: 34

Technical file (2006/42/EC, 2000/14/EC) at:

Bosch Lawn and Garden Ltd., PT-LG/ENS23, Stowmarket, Suffolk IP14 1EY, England

Henk Becker Executive Vice President Engineering	Helmut Heinzlmann Head of Product Certification PT/ECS
--	--

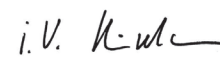
 i.V. 

Robert Bosch Power Tools GmbH
70538 Stuttgart, GERMANY
Stuttgart, 01.01.2017

Bosch Power Tools

Mounting and Operation

Action	Figure
Delivery Scope	1
Fitting the multi-tool attachment	2
Attaching the Shoulder Strap	3

Action	Figure
Working Advice	4
Maintenance and Cleaning	5
Storage	6

Troubleshooting



Problem	Possible Cause	Corrective Action
Motor runs but leaf blower remain stationary	Multitool-attachment not properly connected to power unit	Check for correct assembly
Machine fails to operate	Machine defective Internal wiring of machine damaged	Contact Service Agent Contact Service Agent
Machine functions intermittently	On/Off switch defective	Contact Service Agent
Excessive vibrations/noise	Machine defective	Contact Service Agent
Machine does not blow	Fan housing obstructed	Clear fan

After-sales Service and Application Service

www.bosch-garden.com

In all correspondence and spare parts orders, please always include the 10-digit article number given on the type plate of the garden product.

Great Britain

Robert Bosch Ltd. (B.S.C.)
P.O. Box 98
Broadwater Park
North Orbital Road
Denham
Uxbridge
UB 9 5HJ

At www.bosch-pt.co.uk you can order spare parts or arrange the collection of a product in need of servicing or repair.

Tel. Service: (0844) 7360109

E-Mail: boschservicecentre@bosch.com

Ireland

Origo Ltd.
Unit 23 Magna Drive
Magna Business Park
City West
Dublin 24
Tel. Service: (01) 4666700
Fax: (01) 4666888

Australia, New Zealand and Pacific Islands

Robert Bosch Australia Pty. Ltd.
Power Tools
Locked Bag 66
Clayton South VIC 3169
Customer Contact Center
Inside Australia:
Phone: (01300) 307044
Fax: (01300) 307045
Inside New Zealand:
Phone: (0800) 543353
Fax: (0800) 428570
Outside AU and NZ:
Phone: +61 3 95415555
www.bosch.com.au

Republic of South Africa

Customer service
Hotline: (011) 6519600

Gauteng – BSC Service Centre

35 Roper Street, New Centre
Johannesburg
Tel.: (011) 4939375
Fax: (011) 4930126
E-Mail: bsctools@icon.co.za

KZN – BSC Service Centre

Unit E, Almar Centre
143 Crompton Street
Pinetown
Tel.: (031) 7012120
Fax: (031) 7012446
E-Mail: bsc.dur@za.bosch.com

12 | Français

Western Cape – BSC Service Centre

Democracy Way, Prosperity Park
Milnerton

Tel.: (021) 5512577

Fax: (021) 5513223

E-Mail: bsc@zsd.co.za

Bosch Headquarters

Midrand, Gauteng

Tel.: (011) 6519600

Fax: (011) 6519880

E-Mail: rbsa-hq.pts@za.bosch.com

Disposal

The garden product, accessories and packaging should be sorted for environmental-friendly recycling.

Do not dispose of garden products into household waste!

Only for EC countries:

According to the European directive 2012/19/EU for Waste Electrical and Electronic Equipment and its implementation into national law, electrical and electronic equipment that are no longer usable must be collected separately and disposed of in an environmentally correct manner.

Subject to change without notice.

Français**Avertissements de sécurité****Explication des symboles**

Indications générales sur d'éventuels dangers.



Lisez soigneusement ces instructions d'utilisation.



Faites attention à ce que les personnes se trouvant à proximité ne soient pas blessées par des projections provenant de la machine.



Avertissement : Gardez une distance de sécurité quand l'outil de jardin est en marche.



Arrêtez l'outil de jardin et retirez la fiche de la prise de courant avant d'effectuer des réglages sur l'appareil, de le nettoyer ou effectuer des travaux d'entretien, lorsque le câble se trouve coincé ou que l'appareil soit laissé sans surveillance même pour une courte durée.



Portez des lunettes de protection et une protection auditive.



Ne travaillez pas par temps de pluie et ne laissez pas le souffleur à l'extérieur par temps de pluie.

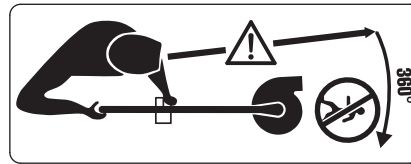

Veillez à ce que les personnes se trouvant à proximité ne soient pas blessées par des projections provenant de l'outil.

Avertissement : Gardez une distance de sécurité quand l'outil de jardin est en marche.

Avertissements de sécurité généraux pour l'outil

AVERTISSEMENT Lire tous les avertissements de sécurité et toutes les instructions. Ne pas suivre les avertissements et instructions peut donner lieu à un choc électrique, un incendie et/ou une blessure sérieuse.

Conserver tous les avertissements et toutes les instructions pour pouvoir s'y reporter ultérieurement.

- ▶ Avant d'utiliser l'outil, contrôlez le câble d'alimentation et la rallonge afin de détecter des dommages ou des signes d'usure. Retirez immédiatement la fiche de la prise de courant au cas où le câble aurait été endommagé lors du travail. **NE TOUCHEZ PAS LE CÂBLE AVANT QU'IL NE SOIT DEBRANCHE.** N'utilisez pas l'outil de jardin si le câble est endommagé ou usé.
- ▶ Dans le cas où un remplacement de la fiche de raccordement s'avérerait nécessaire, l'opération ne doit être effectuée que par le fabricant, par une station de Service Après-Vente agréée ou une personne qualifiée afin d'éviter tous risques liés à la sécurité.
- ▶ Si l'outil est utilisé, le contrôler quotidiennement pour détecter tout dommage important. Ce contrôle est également indispensable si l'outil de jardin est tombé ou s'il a subi un choc important.
- ▶ **Pour plus de sécurité, il est recommandé d'utiliser un disjoncteur différentiel avec un courant de défaut de 30 mA maximum. Avant chaque utilisation de la machine, contrôlez ce disjoncteur différentiel.**
- ▶ Veillez à ce que les orifices de ventilation ne soient pas obstrués par des restes.
- ▶ A la suite d'un choc et avant l'utilisation de l'outil, contrôlez les éven-

tuels dommages ou l'usure et, le cas échéant, faites effectuer des réparations.

- ▶ **Respectez également les consignes de sécurité et les instructions se trouvant dans la notice de l'unité d'entraînement.**

Avertissements supplémentaires

- ▶ Ne laissez jamais un enfant ou une autre personne n'ayant pas pris connaissance des instructions d'utilisation se servir de l'outil de jardin. Il est possible que les réglementations locales fixent une limite d'âge minimum de l'utilisateur. Gardez l'outil de jardin non utilisé hors de la portée des enfants.
- ▶ Cet outil de jardin doit être utilisé par des personnes disposant des capacités physiques adaptées et de l'expérience et/ou des connaissances nécessaires. Si tel n'était pas le cas ou en cas d'utilisation de cet outil par des enfants, cette utilisation ne sera possible que sous la surveillance d'une personne responsable de la sécurité des utilisateurs ou que ces derniers aient été instruits quant au maniement de l'outil. Dans le cas contraire, un risque de mauvaise utilisation et de blessures existe. Les enfants doivent être surveillés pour assurer qu'ils ne jouent pas avec l'outil de jardin.
- ▶ L'opérateur ou l'utilisateur de la tondeuse est responsable des accidents et des dommages causés à autrui ou à ses biens.



14 | Français

- ▶ Durant le service, aucune autre personne ni animal ne doit se trouver dans un rayon de 3 m autour de l'appareil. Dans la zone de travail, l'opérateur est responsable vis à vis des tierces personnes.
- ▶ N'utilisez jamais l'outil de jardin lorsque des personnes, en particulier des enfants ou des animaux domestiques, se trouvent à proximité.
- ▶ Ne pas utiliser l'outil de jardin lorsque vous êtes fatigué ou sous l'emprise de drogues, d'alcool ou de médicaments.
- ▶ Ne pas travailler avec l'outil de jardin dans des conditions météorologiques défavorables et plus particulièrement en cas d'approche d'orage.
- ▶ Portez des pantalons longs, épais, des chaussures solides et des gants. Ne portez pas de vêtements amples, bijoux, pantalons courts, sandales et ne travaillez pas nu-pied. Les utilisateurs portant les cheveux longs doivent les attacher derrière la tête pour éviter qu'ils ne soient happés par des pièces en rotation.
- ▶ Si vous portez des vêtements amples, veillez à ce qu'ils ne soient pas happés par l'alimentation en air ; ceci pourrait vous blesser.
- ▶ Si vous avez des cheveux longs, veillez à ce qu'ils ne soient pas happés par l'alimentation en air ; ceci pourrait vous blesser.
- ▶ N'utiliser l'outil de jardinage que de jour ou avec un bon éclairage artificiel.
- ▶ Faites attention à ne pas perdre l'équilibre si vous travaillez sur des pentes.
- ▶ Ne menez l'outil de jardin qu'au pas, ne jamais courir.
- ▶ Ne surestimez pas vos capacités et veillez à bien maintenir l'équilibre.
- ▶ Veillez à ce que les orifices d'aération ne soient pas obturés.
- ▶ Ne soufflez jamais les déchets/les feuilles en direction de personnes se trouvant à proximité.
- ▶ Arrêtez le souffleur pour le déplacer vers/de l'endroit de travail.
- ▶ **Portez des lunettes de protection et une protection auditive si vous travaillez avec l'outil de jardin.**
- ▶ Portez des lunettes de protection conformément à la norme EN 166 et une protection auditive, si vous travaillez avec l'outil de jardin.
- ▶ Dans des environnements poussiéreux, portez un masque avec filtre pour réduire les risques pour la santé dus à la poussière aspirée.
- ▶ Ne jamais toucher les éléments dangereux en mouvement avant d'avoir débranché l'outil de jardin du secteur et avant l'arrêt total des éléments dangereux en mouvement.
- ▶ Arrêtez l'outil de jardin et retirez la fiche de la prise de courant :
 - lorsque l'outil de jardin est laissé sans surveillance
 - si le câble est emmêlé
 - avant de le nettoyer ou lorsque des travaux doivent être effectués sur le souffleur
 - avant de démonter l'accessoire
 - avant de remplacer l'adaptateur
- ▶ Le tube prolongateur ne doit pas être monté sur l'accessoire.

- ▶ **N'effectuez aucune modification sur l'outil de jardin.** Des modifications non autorisées peuvent s'avérer préjudiciables à la sécurité de votre outil de jardin et conduiront à une augmentation des émissions de bruit et des vibrations.
- ▶ Une fois le travail terminé, retirez la fiche et contrôlez l'outil de jardin pour détecter des dommages éventuels.
- ▶ Vérifiez que tous les écrous, boulons et vis sont bien serrés afin d'assurer que l'outil de jardin se trouve dans un état de fonctionnement ne présentant aucun danger.
- ▶ Contrôlez l'outil de jardin et, pour des raisons de sécurité, remplacez les pièces usées ou endommagées.
- ▶ Pour des raisons de sécurité, remplacez les pièces usées ou endommagées.
- ▶ Veillez à ce que les pièces de rechange soient des pièces d'origine Bosch.
- ▶ Rangez l'outil de jardin dans un endroit sec et sûr, et hors de portée des enfants. Ne posez pas d'autres objets sur l'outil de jardin.

Symboles

Les symboles suivants sont importants pour pouvoir lire et mieux comprendre le mode d'emploi. Veuillez mémoriser ces symboles et leur signification. L'interprétation correcte des symboles vous permettra de mieux utiliser votre outil de jardin en toute sécurité.

Symbole	Signification
	Portez des gants de protection
	Direction de déplacement
CLICK!	Bruit audible

Bosch Power Tools

Utilisation conforme

Cet outil ne peut être utilisé qu'avec l'unité d'entraînement AMW 10.

L'outil de jardin est conçu pour souffler des feuilles et des déchets de jardin tels que les herbes, branches et aiguilles de pins et les entasser.

Caractéristiques techniques

Accessoire de souffleur		AMW LB
N° d'article		3 600 HA3 F00
Vitesse à vide	tr/min	8000
Vitesse max. du débit d'air	km/h	220
Débit volumétrique, max.	m ³ /h	320
Poids suivant EPTA-Procédure 01:2014	kg	1,3
Numéro de série	voir plaque signalétique sur l'outil de jardin	

Respectez impérativement le numéro d'article se trouvant sur la plaque signalétique de l'outil de jardin. Les désignations commerciales des différents outils de jardin peuvent varier.

Niveau sonore et vibrations

Les indications suivantes s'appliquent à l'unité d'entraînement avec adaptateur.

Valeurs d'émissions sonores déterminées selon la norme EN 50636-2-100.

Les mesures réelles (A) des niveaux sonores de l'appareil sont : Niveau de pression acoustique 92 dB(A) ; niveau d'intensité acoustique 100 dB(A). Incertitude K = 2 dB.

Porter une protection acoustique !

Valeurs totales des vibrations (somme vectorielle des trois axes directionnels) : Valeur d'émission vibratoire $a_{hv} = 3,5 \text{ m/s}^2$, incertitude K = 0,6 m/s^2 .

Déclaration de conformité

Nous déclarons sous notre propre responsabilité que le produit décrit sous « Caractéristiques techniques » en connexion avec l'unité d'entraînement AMW 10 (3 600 HA3 0..) est en conformité avec toutes les dispositions des directives 2011/65/UE, 2014/30/UE, 2006/42/CE, 2000/14/CE et leurs modifications ainsi qu'avec les normes suivantes : EN 60335-1, EN 50636-2-100, EN 50581.

2000/14/CE : Niveau d'intensité acoustique garanti 104 dB(A).

Procédures d'évaluation de la conformité conformément à l'annexe V.

Catégorie des produits : 34

Dossier technique (2006/42/CE, 2000/14/CE) auprès de : Bosch Lawn and Garden Ltd., PT-LG/ENS23, Stowmarket, Suffolk IP14 1EY, England

F 016 L81 438 | (27.9.16)

16 | Français

Henk Becker
Executive Vice President
Engineering

Helmut Heinzelmann
Head of Product Certification
PT/ECS

Henk Becker i.v. Helmut Heinzelmann

Robert Bosch Power Tools GmbH
70538 Stuttgart, GERMANY
Stuttgart, 01.01.2017

Montage et mise en service

Opération	Figure
Accessoires fournis	1
Montage de l'adaptateur Multitool	2
Montage de la sangle	3
Instructions d'utilisation	4
Nettoyage et entretien	5
Stockage	6

Dépistage d'erreurs



Problème	Cause possible	Remède
Le moteur marche, le souffleur ne souffle pas	Adaptateur Multitool pas correctement branché sur l'unité d'entraînement	Vérifier le montage
L'outil de jardin ne fonctionne pas	Outil de jardin défectueux	Contactez le Service Après-Vente
	Le câblage interne de l'outil de jardin est défectueux	Contactez le Service Après-Vente
L'outil de jardin fonctionne par intermittence	Interrupteur Marche/Arrêt défectueux	Contactez le Service Après-Vente
Vibrations/bruits excessifs	Outil de jardin défectueux	Contactez le Service Après-Vente
L'outil de jardin ne souffle pas	Le carter de souffleur est bloqué	Dégager le souffleur

Service Après-Vente et Assistance

www.bosch-garden.com

Pour toute demande de renseignement ou commande de pièces de rechange, précisez-nous impérativement le numéro d'article à dix chiffres de l'outil de jardin indiqué sur la plaque signalétique.

France

Passez votre commande de pièces détachées directement en ligne sur notre site www.bosch-pt.fr.

Vous êtes un utilisateur, contactez :
Le Service Clientèle Bosch Outillage Electroportatif

Tel. : 0811 360122

(coût d'une communication locale)

Fax : (01) 49454767

E-Mail : contact.outillage-electroportatif@fr.bosch.com

Vous êtes un revendeur, contactez :

Robert Bosch (France) S. A. S.

Service Après-Vente Electroportatif

126, rue de Stalingrad

93705 DRANCY Cédex

Tel. : (01) 43119006

Fax : (01) 43119033

E-Mail : sav.outillage-electroportatif@fr.bosch.com

Belgique, Luxembourg

Tel. : +32 2 588 0589

Fax : +32 2 588 0595

E-Mail : outillage.gereedschap@be.bosch.com

Suisse

Passez votre commande de pièces détachées directement en ligne sur notre site www.bosch-pt.com/ch/fr.

Tel. : (044) 8471512

Fax : (044) 8471552

E-Mail : Aftersales.Service@de.bosch.com

Élimination des déchets

Les outils de jardin, ainsi que leurs accessoires et emballages, doivent pouvoir suivre chacun une voie de recyclage appropriée.

Ne jetez pas les outils de jardin avec les ordures ménagères !

Seulement pour les pays de l'Union Européenne :

Conformément à la directive européenne 2012/19/UE relative aux déchets d'équipements électriques et électroniques et sa mise en vigueur conformément aux législations nationales, les équipements électriques et électroniques dont on ne peut plus se servir doivent être isolés et suivre une voie de recyclage appropriée.

Sous réserve de modifications.



Español

Instrucciones de seguridad

Explicación de la simbología



Advertencia general de peligro.



Lea las instrucciones de servicio con detenimiento.



Preste atención a que las personas circundantes no resulten lesionadas por los cuerpos extraños que pudieran salir proyectados.



Advertencia: Mantenga una separación de seguridad respecto al aparato para jardín en funcionamiento.



Desconecte el aparato para jardín y saque el enchufe de la red antes de realizar un ajuste, al limpiarlo o mantenerlo, si se hubiese enganchado el cable, o siempre que deje desatendido el aparato para jardín, incluso durante un tiempo breve.



Utilice protectores auditivos y gafas de protección.



No trabaje bajo la lluvia ni deje el soplador de hojas a la intemperie si está lloviendo.

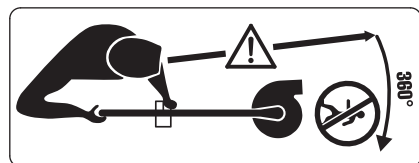

Preste atención a que las personas circundantes no resulten lesionadas por los cuerpos extraños que pudieran salir proyectados.

Advertencia: Mantenga una separación de seguridad respecto al aparato para jardín en funcionamiento.

Advertencias de peligro generales para herramientas eléctricas

⚠ ADVERTENCIA Lea íntegramente todas las indicaciones de seguridad e instrucciones. En caso de no atenerse a las indicaciones de seguridad e instrucciones siguientes, puede ocasionarse una descarga eléctrica, un incendio y/o lesión grave.

Guarde todas las indicaciones de seguridad e instrucciones para posibles consultas futuras.

- ▶ Antes de su uso inspeccione el cable de alimentación y el de prolongación en cuanto a daños, y si presentan síntomas de envejecimiento. Saque inmediatamente el enchufe de la toma de corriente si el cable se llega a dañar durante el trabajo. **NO TOQUE EL CABLE ANTES DE HABERLO DESENCHUFADO.** No use el aparato para jardín si el cable de red estuviese dañado o desgastado.
- ▶ La sustitución de un cable de conexión deteriorado deberá ser realizada por el fabricante, por un servicio técnico autorizado por el fabricante, o por una persona cualificada al respecto, con el fin de garantizar la seguridad del aparato.

18 | Español

- ▶ Durante su uso efectúe a diario un control visual para detectar posibles daños o defectos relevantes. Este control deberá realizarse asimismo si el aparato para jardín ha sufrido una caída o un fuerte impacto.
- ▶ **Para una mayor seguridad se recomienda emplear un fusible diferencial (RCD) para una corriente de fuga máxima de 30 mA. Comprobar el funcionamiento correcto del fusible diferencial antes de cada uso.**
- ▶ Asegúrese siempre de que las rejillas de refrigeración estén libres de restos de material y suciedad.
- ▶ Antes de su uso, o si el aparato ha sufrido un golpe, verifique si éste presenta síntomas de desgaste o daño y hágalo reparar, si procede.
- ▶ **Observe además las indicaciones de seguridad e instrucciones que figuran en el manual de la unidad motriz.**

Instrucciones de seguridad adicionales



- ▶ Jamás permita que usen el aparato para jardín niños, ni aquellas personas que no estén familiarizadas con estas instrucciones. Tenga en cuenta la edad mínima que pudiera prescribirse en su país para el usuario. Guarde el aparato para jardín fuera del alcance de los niños cuando no lo utilice.
- ▶ Este aparato para jardín no ha sido diseñado para ser utilizado por personas o niños que presenten una discapacidad física, sensorial o mental, o que dispongan de una experiencia y/o conocimientos insuficientes, a no ser que sean supervisados por una persona encargada de velar por su seguridad o de instruirles en el manejo del aparato para jardín.
Los niños deberán ser vigilados con el fin de evitar que jueguen con el aparato para jardín.
- ▶ El usuario es responsable de los accidentes o daños provocados a otras personas o a sus pertenencias.
- ▶ Durante el funcionamiento no deberán encontrarse otras personas ni tampoco animales en un radio de 3 metros. En el área de trabajo la responsabilidad frente a terceros recae sobre el usuario.
- ▶ Nunca ponga a funcionar el aparato para jardín si en las inmediaciones se encuentran personas, y muy en especial niños, así como animales domésticos.
- ▶ No utilice el aparato para jardín si estuviese cansado o indispuesto, ni tampoco después de haber consumido alcohol, drogas o medicamentos.
- ▶ No trabaje con el aparato para jardín bajo condiciones climáticas adversas, especialmente si se avecina una tormenta.
- ▶ Utilice pantalones largos y fuertes, botas, y guantes de protección. No utilice ropa holgada, joyas, pantalones cortos, sandalias, ni trabaje descalzo. Si lleva el pelo largo, recójalo por encima de los hombros para evitar que se enganche con las piezas en movimiento.

- ▶ Cuide que la ropa suelta no sea aspirada hacia la toma de aire, ya que podría lesionarse.
- ▶ Si lleva el pelo largo, cuide que éste no sea aspirado hacia la toma de aire, ya que podría lesionarse.
- ▶ Únicamente utilice el aparato para jardín con luz diurna o con buena iluminación artificial.
- ▶ Siempre mantenga un paso firme y seguro al trabajar en pendientes.
- ▶ Siempre camine con calma; jamás corra con el aparato para jardín.
- ▶ No adopte posturas forzadas y mantenga el equilibrio en todo momento.
- ▶ Mantenga libres y limpias todas las rejillas de ventilación.
- ▶ Jamás sople suciedad/hojarasca en dirección a las personas situadas cerca.
- ▶ Desconecte el soplador de hojas al transportarlo de un lado a otro.
- ▶ **Use unas gafas de protección y protectores auditivos al trabajar con el aparato para jardín.**
- ▶ Use gafas de protección homologadas según EN 166 y protectores auditivos al manejar el aparato para jardín.
- ▶ Si se produce polvo al trabajar, use una mascarilla antipolvo para reducir riesgos para la salud derivados de la inspiración de polvo.
- ▶ No toque las piezas peligrosas en movimiento hasta que éstas se hayan detenido completamente tras desconectar de la red el aparato para jardín.
- ▶ Desconecte el aparato para jardín y extraiga el enchufe de red de la toma de corriente:
 - Siempre que deje desatendido el aparato para jardín
 - Si el cable se ha enredado
 - Antes de limpiar o manipular en el soplador de hojas
 - Antes de desmontar el accesorio soplador de hojas
 - Antes de cambiar el dispositivo de acoplamiento
- ▶ El tubo de prolongación no deberá acoplarse al accesorio soplador de hojas.
- ▶ **No modifique en manera alguna el aparato para jardín.** Las modificaciones improcedentes pueden afectar a la seguridad de su aparato para jardín y provocar mayor ruido y vibraciones.
- ▶ Después de su uso desconecte de la red el aparato para jardín y examínelo en cuanto a daños.
- ▶ Asegúrese de que todas las tuercas, pernos y tornillos están firmemente sujetos para garantizar un trabajo seguro con el aparato para jardín.
- ▶ Controle el aparato para jardín y sustituya las piezas desgastadas o dañadas para mayor seguridad.
- ▶ Como medida de seguridad cambie aquellas piezas que estén desgastadas o dañadas.
- ▶ Únicamente deberán emplearse piezas de recambio originales Bosch.
- ▶ Guarde el aparato para jardín en un lugar seguro y seco, fuera del alcance de los niños. No deposite ningún objeto sobre el aparato para jardín.

20 | Español

Símbolos

Los símbolos siguientes le ayudarán a entender las instrucciones de servicio al leerlas. Es importante que retenga en su memoria estos símbolos y su significado. La interpretación correcta de estos símbolos le ayudará a manejar mejor, y de forma más segura, el aparato para jardín.

Simbología	Significado
	Utilice guantes de protección
	Dirección de movimiento
CLICK!	Sonido perceptible

Utilización reglamentaria

Este aparato solamente puede usarse en combinación con la unidad motriz AMW 10.

Aparato para jardín diseñado para despejar y amontonar hojarasca y residuos del jardín como, p. ej. césped, ramas y agujas de los pinos.

Datos técnicos

Accesorio soplador de hojas		AMW LB
Nº de artículo		3 600 HA3 F00
Revoluciones en vacío	min ⁻¹	8000
Velocidad del aire, máx.	km/h	220
Caudal, máx.	m ³ /h	320
Peso según EPTA-Procedure 01:2014	kg	1,3
Número de serie	ver placa de características del aparato para jardín	

Preste atención al nº de artículo en la placa de características de su aparato para jardín. Las denominaciones comerciales de algunos aparatos para jardín pueden variar.

Información sobre ruidos y vibraciones

Las siguientes indicaciones son aplicables a la unidad motriz junto con el dispositivo de acoplamiento.

Valores de emisión de ruidos determinados según EN 50636-2-100.

El nivel de presión sonora típico del aparato, determinado con un filtro A, asciende a: Nivel de presión sonora 92 dB(A); nivel de potencia acústica 100 dB(A). Tolerancia K = 2 dB.

¡Utilice unos protectores auditivos!

Nivel total de vibraciones (suma vectorial de tres direcciones): Valor de vibraciones generadas $a_{hv} = 3,5 \text{ m/s}^2$, tolerancia K = 0,6 m/s^2 .

Declaración de conformidad

Declaramos bajo nuestra exclusiva responsabilidad, que el producto descrito en los "Datos técnicos", en combinación con la unidad motriz AMW 10 (3 600 HA3 0..), cumple con todas las disposiciones correspondientes de las directivas 2011/65/UE, 2014/30/UE, 2006/42/CE, 2000/14/CE inclusive sus modificaciones y está en conformidad con las siguientes normas: EN 60335-1, EN 50636-2-100, EN 50581.

2000/14/CE: Nivel de potencia acústica garantizado 104 dB(A).

Procedimiento para evaluación de la conformidad según anexo V.

Categoría de producto: 34

Expediente técnico (2006/42/CE, 2000/14/CE) en: Bosch Lawn and Garden Ltd., PT-LG/ENS23, Stowmarket, Suffolk IP14 1EY, England

Henk Becker Executive Vice President Engineering
Helmut Heinzelmann Head of Product Certification PT/ECS

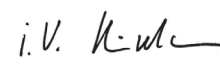
 i.v. 

Robert Bosch Power Tools GmbH
70538 Stuttgart, GERMANY
Stuttgart, 01.01.2017

Montaje y operación

Objetivo	Figura
Material que se adjunta	1
Montaje del dispositivo de acoplamiento Multitool	2
Montaje del arnés	3
Instrucciones para la operación	4
Mantenimiento y limpieza	5
Almacenaje	6

Localización de fallos



Síntomas	Posible causa	Solución
El motor gira, pero el soplador de hojas no trabaja	Conexión incorrecta del dispositivo de acoplamiento Multitool a la unidad motriz	Controlar montaje
El aparato para jardín no funciona	Aparato para jardín defectuoso	Acudir al servicio técnico
	Cableado interior de la máquina defectuoso	Acudir al servicio técnico
El aparato para jardín funciona de forma intermitente	Interruptor de conexión/desconexión defectuoso	Acudir al servicio técnico
Vibraciones o ruidos intensos	Aparato para jardín defectuoso	Acudir al servicio técnico
El aparato para jardín no sopla	Carcasa del soplador, obstruida	Desobstruir el soplador

Servicio técnico y atención al cliente

www.bosch-garden.com

Para cualquier consulta o pedido de piezas de repuesto es imprescindible indicar el nº de artículo de 10 dígitos que figura en la placa de características del aparato para jardín.

España

Robert Bosch Espana S.L.U.
Departamento de ventas Herramientas Eléctricas
C/Hermanos García Noblejas, 19
28037 Madrid

Para efectuar su pedido online de recambios o pedir la recogida para la reparación de su máquina, entre en la página www.herramientasbosch.net.

Tel. Asesoramiento al cliente: 902 531 553
Fax: 902 531554

Venezuela

Robert Bosch S.A.
Final Calle Vargas. Edf. Centro Berimer P.B.
Boleíta Norte
Caracas 107
Tel.: (0212) 2074511

México

Robert Bosch S. de R.L. de C.V.
Calle Robert Bosch No. 405 C.P. 50071
Zona Industrial, Toluca - Estado de México
Tel. Interior: (01) 800 6271286
Tel. D.F.: 52843062
E-Mail: arturo.fernandez@mx.bosch.com

Argentina

Robert Bosch Argentina S.A.
Av. Córdoba 5160
C1414BAW Ciudad Autónoma de Buenos Aires
Atención al Cliente
Tel.: (0810) 5552020
E-Mail: herramientas.bosch@ar.bosch.com

Perú

Robert Bosch S.A.C.
Av. Primavera 781, Urb. Chacarilla, San Borja (Edificio Aldo)
Buzón Postal Lima 41 - Lima
Tel.: (01) 2190332

Chile

Robert Bosch S.A.
Calle El Cacique
0258 Providencia - Santiago
Tel.: (02) 2405 5500

Eliminación

Los aparatos para jardín, accesorios y embalajes deberán someterse a un proceso de recuperación que respete el medio ambiente.

¡No arroje los aparatos para jardín a la basura!

Sólo para los países de la UE:



Conforme a la Directiva Europea 2012/19/UE sobre aparatos eléctricos y electrónicos inservibles, tras su transposición en ley nacional, deberán acumularse por separado los aparatos eléctricos y electrónicos para ser sometidos a un reciclaje ecológico.

Reservado el derecho de modificación.



El símbolo es solamente válido, si también se encuentra sobre la placa de características del producto/fabricado.

Português

Indicações de segurança

Descrição dos pictogramas



Indicação geral de perigos.



Leia atentamente estas instruções de serviço.



Observe que as pessoas ao redor não possam ser feridas por objectos catapultados para longe.



Aviso: Mantenha-se a uma distância segura do aparelho de jardinagem enquanto ele estiver a funcionar.



Desligar o aparelho e puxar a ficha da tomada antes realizar ajustes no aparelho, antes de



uma limpeza ou de uma manutenção se o cabo tiver se engançado ou se deixar o aparelho de jardinagem sem vigilância, mesmo que apenas por curto tempo.



Usar óculos de protecção e protector auricular.



Não trabalhar na chuva nem deixar o soprador de folhagem, ao ar livre enquanto estiver a chover.

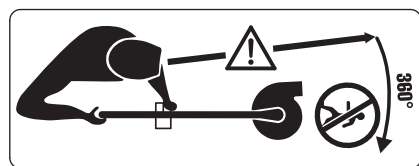

Observe que as pessoas ao redor não possam ser feridas por objectos catapultados para longe.

Aviso: Mantenha-se a uma distância segura do aparelho de jardinagem enquanto ele estiver a funcionar.

Indicações gerais de advertência para ferramentas eléctricas

ATENÇÃO Ler todas as indicações de segurança e as instruções. O desrespeito das instruções de segurança pode causar choque eléctrico, incêndios e/ou graves lesões.

Guardar todas as indicações de segurança e as instruções para futuras consultas.

- ▶ Controle o cabo de corrente eléctrica e também o cabo de extensão quanto a danos ou sinais de desgaste antes de utilizá-los. Se o cabo for danificado durante o uso, puxe imediatamente a ficha de rede da tomada. **NÃO TOQUE NO CABO ANTES DE TER PUXADO-O DA TOMADA.** Não opere o aparelho de jardim se o cabo estiver danificado ou gasto.
- ▶ Se for necessário substituir o cabo de conexão, isto deverá ser realizado pelo fabricante, pela sua oficina de serviço pós-venda autorizada ou por uma pessoa qualificada, para evitar riscos de segurança.
- ▶ Verificar diariamente se há falhas significantes. Esta verificação também deverá ocorrer se o aparelho de jardim tiver caído ou se tiver sofrido um golpe significativo.

► **Para uma maior segurança, recomendamos a utilização de um disjuntor de corrente de avaria (DCA), com uma corrente de avaria inferior a 30 mA. Este dispositivo de corrente residual deveria ser controlado antes de cada funcionamento.**

- Assegure-se de que as aberturas de ventilação estejam sempre livres de resíduos.
- Após um golpe, deverá controlar se o aparelho apresenta desgastes ou danos e se necessário deixar que seja reparado antes da próxima utilização.
- **Observe também as indicações de segurança e as instruções contidas no manual de instruções da unidade de accionamento.**

Advertências de segurança adicionais



- Jamais permitir que crianças ou pessoas não familiarizadas com as instruções utilizem o aparelho de jardim. É possível que directivas nacionais limitem a idade do operador. Quando não estiver em uso, o aparelho de jardim deverá ser guardado em local inacessível para crianças.
 - Este aparelho de jardim não deve ser usado por pessoas (inclusive crianças) com limitadas capacidades físicas, sensoriais ou mentais ou com falta de experiência e/ou falta de conhecimento, a não ser que, sejam supervisionadas por uma pessoa responsável pela sua segurança ou que sejam instruídas por elas
- quanto à utilização do aparelho de jardim.
Crianças deveriam ser vigiadas para assegurar que não brinquem com o aparelho de jardim.
- O operador ou o utilizador é responsável por acidentes ou danos, se outras pessoas forem feridas e se as suas propriedades forem danificadas.
 - Durante o funcionamento, não deverão se encontrar outras pessoas nem animais dentro de um raio de 3 metros. O pessoa a operar o aparelho é responsável por terceiros que se encontrem na área de trabalho.
 - Jamais trabalhar com o aparelho de jardinagem enquanto pessoas, especialmente crianças, ou animais e estiverem ao redor.
 - Não utilizar o aparelho de jardinagem se estiver fatigado ou doente, sob a influência de drogas, álcool ou medicamentos.
 - Em condições climáticas desfavoráveis, especialmente em caso de uma tempestade, não deverá trabalhar com o aparelho de jardim.
 - Devem ser usadas calças longas e pesadas, sapatos e luvas firmes. Não usar roupas largas, jóias, calças curtas, sandalhas nem trabalhe de pés descalços. Amarre o cabelo longo acima da altura do ombro, para evitar que se enganchem em peças móveis.
 - Observe que a roupa solta não seja puxada para dentro da adução de ar, pois isto poderia levar a lesões.
 - Observe que os cabelos soltos não sejam puxados para dentro da adução de ar, pois isto poderia levar a lesões.

24 | Português

- ▶ Só utilizar o aparelho de jardim à luz do dia ou com boa iluminação artificial.
- ▶ Em superfícies inclinadas deverá sempre manter uma posição segura.
- ▶ Ande sempre com calma; nunca ande rápido com o aparelho de jardinagem.
- ▶ Não se esforce demasiadamente e sempre mantenha o equilíbrio.
- ▶ Manter todas as aberturas de refrigeração livres de sujidades.
- ▶ Nunca soprar sujidades/folhagens na direcção de pessoas que se encontrarem por perto.
- ▶ Desligar o soprador de relva ao transportá-lo da/para a superfície de trabalho.
- ▶ **Devem ser usados óculos de protecção e protecção auricular para operar o aparelho de jardim.**
- ▶ Ao usar o aparelho de jardinagem é necessário usar também óculos protectores e protecção auricular conforme EN 166.
- ▶ Em áreas com poeira se deve usar uma máscara com filtro para reduzir os riscos de saúde devido à inalação de pó.
- ▶ Não toque nas partes perigosas em movimento antes que o aparelho de jardinagem esteja desconectado da rede e as partes perigosas em movimento estejam completamente paradas.
- ▶ Desligar o aparelho de jardim e puxar a ficha de rede da tomada:
 - sempre que deixar o aparelho de jardim sem vigilância
 - se o cabo estiver emaranhado
 - antes de limpar, ou antes de trabalhos no soprador de relva
 - antes de remover o adaptador do soprador de relva
 - antes de substituir o adaptador
- ▶ O tubo de extensão não deve ser montado no adaptador do soprador de relva.
- ▶ **Não efectuar quaisquer alterações no aparelho de jardinagem.** Alterações inadmissíveis podem prejudicar a segurança do seu aparelho de jardinagem e aumentar os ruídos e as vibrações.
- ▶ Puxe a fixa de rede da tomada após o trabalho e verifique se o aparelho de jardim apresenta defeitos.
- ▶ Controlar se todas as porcas, cavilhas e parafusos estão firmes, para assegurar-se de que o aparelho de jardinagem trabalhe de forma impecável.
- ▶ Controlar o aparelho de jardinagem e, se necessário, substituir as peças gastas ou danificadas.
- ▶ Por precaução deverá substituir as peças gastas ou danificadas.
- ▶ Assegure-se de que as peças substituídas sejam da Bosch.
- ▶ Guardar o aparelho de jardim em lugar seguro, seco e fora do alcance das crianças. Não colocar objectos em cima do aparelho de jardim.

Símbolos

Os símbolos a seguir são importantes para a leitura e para a compreensão destas instruções de serviço. Os símbolos e os seus significados devem ser memorizados. A interpretação correcta dos símbolos facilita a utilização segura e aprimorada do aparelho de jardinagem.

Símbolo	Significado
	Usar luvas de protecção
	Direcção do movimento
	Nítido ruído

Utilização conforme as disposições

Este aparelho só pode ser usado junto com a unidade de accionamento AMW 10.

O aparelho de jardinagem é destinado para soprar folhagens e despojos de jardinagem, como por ex. relva, galhos e agulhas de pinheiros.

Dados técnicos

Adaptador do soprador de relva		AMW LB
Nº do produto		3 600 HA3 F00
Nº de rotações em ponto morto	min ⁻¹	8 000
Velocidade da corrente de ar, máx.	km/h	220
Máx. caudal volúmico	m ³ /h	320
Peso conforme EPTA-Procedure 01:2014	kg	1,3
Número de série	veja a placa de características do aparelho de jardinagem	

Observar o número de produto na placa de características do seu aparelho de jardinagem. A designação comercial dos aparelhos de jardinagem individuais pode variar.

Informação sobre ruídos/vibrações

As seguintes indicações valem para a unidade de accionamento com adaptador.

Os valores de emissão de ruído determinados de acordo com EN 50636-2-100.

O nível de ruído avaliado como A do aparelho é tipicamente: Nível de pressão acústica 92 dB(A); Nível de potência acústica 100 dB(A). Incerteza K = 2 dB.

Usar protecção auricular!

Valores totais de vibração (soma de vectores das três direcções): Valor de emissão de vibrações $a_{hv} = 3,5 \text{ m/s}^2$, incerteza K = 0,6 m/s².

Declaração de conformidade

Declaramos, sob nossa inteira responsabilidade, que o produto descrito nos "Dados técnicos", em conjunto com a unidade de accionamento AMW 10 (3 600 HA3 0..), está em conformidade com todas as disposições pertinentes das Directivas 2011/65/UE, 2014/30/UE, 2006/42/CE, 2000/14/CE incluindo suas alterações e está em conformidade com as seguintes normas: EN 60335-1, EN 50636-2-100, EN 50581.

2000/14/CE: Nível de potência acústica garantido de 104 dB(A).

Processo de avaliação da conformidade de acordo com o anexo V.

Categoria de produto: 34

Processo técnico (2006/42/CE, 2000/14/CE) em: Bosch Lawn and Garden Ltd., PT-LG/ENS23, Stowmarket, Suffolk IP14 1EY, England

Henk Becker Executive Vice President Engineering
Helmut Heinzelmann Head of Product Certification PT/ECS

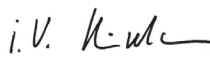
 i.V. 

Robert Bosch Power Tools GmbH
70538 Stuttgart, GERMANY
Stuttgart, 01.01.2017

Montagem de funcionamento

Meta de acção	Figura
Volume de fornecimento	1
Montar o adaptador Multitool	2
Montar o cinto tiracolo	3
Indicações de trabalho	4
Manutenção e limpeza	5
Armazenamento	6

26 | Italiano

Busca de erros

Sintomas	Possível causa	Solução
O motor funciona, o soprador de relva não sopra	O aparelho de adaptação Multitool não está correctamente ajustado na unidade de accionamento	Controlar a montagem
O aparelho de jardinagem não funciona	Aparelho de jardinagem com defeito	Dirija-se a uma oficina de serviço pós-venda
	A cablagem interna do aparelho de jardinagem está com defeito	Dirija-se a uma oficina de serviço pós-venda
O aparelho de jardinagem funciona com interrupções	Interruptor de ligar-desligar com defeito	Dirija-se a uma oficina de serviço pós-venda
Fortes vibrações/ruídos	Aparelho de jardinagem com defeito	Dirija-se a uma oficina de serviço pós-venda
O aparelho de jardinagem não sopra	A carcaça do soprador bloqueia	Liberar o soprador

Serviço pós-venda e consultoria de aplicação**www.bosch-garden.com**

Para todas as questões e encomendas de peças sobressalentes é imprescindível indicar o número de produto de 10 dígitos como consta na placa de características do aparelho de jardim.

Portugal

Robert Bosch LDA
Avenida Infante D. Henrique
Lotes 2E – 3E
1800 Lisboa

Para efectuar o seu pedido online de peças entre na página www.ferramentasbosch.com.
Tel.: 21 8500000
Fax: 21 8511096

Brasil

Robert Bosch Ltda.
Caixa postal 1195
13065-900 Campinas
Tel.: (0800) 7045446
www.bosch.com.br/contacto

Eliminação

Os aparelhos de jardim, os acessórios e as embalagens devem ser dispostos para uma reciclagem ecológica de matérias primas.

Não deitar aparelhos de jardinagem no lixo doméstico!

Apenas países da União Europeia:

De acordo com a directiva europeia 2012/19/UE para aparelhos eléctricos e electrónicos velhos, e com as respectivas realizações nas leis nacionais, os aparelhos eléctricos e electrónicos que não servem mais para a utilização, devem ser enviados separadamente a uma reciclagem ecológica.

Sob reserva de alterações.

Italiano**Norme di sicurezza****Descrizione dei simboli**

Allarme generale di pericolo.



Leggere le istruzioni d'uso.



Attenzione a non mettere in pericolo l'incolumità di persone che si trovano nelle vicinanze attraverso corpi lanciati o fatti volare per aria.



Avvertenza: Tenere una distanza di sicurezza dall'apparecchio per il giardinaggio se lo stesso sta lavorando.



Spegnere l'apparecchio per il giardinaggio ed estrarre la spina dalla presa elettrica prima di effettuare regolazioni, prima di pulirlo oppure prima di eseguire una manutenzione, qualora sia necessario sciogliere il cavo attorcigliato oppure prima di lasciare l'apparecchio per il giardinaggio incustodito anche per un breve periodo di tempo.



Portare protezione per l'udito e occhiali di protezione.



Non lavorare sotto la pioggia e non lasciare il soffiatore per foglie all'aperto mentre piove.

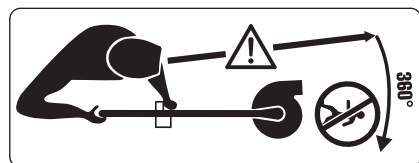

Prestare attenzione affinché le persone che si trovano nelle vicinanze non vengano ferite da corpi estranei lanciati o fatti volare per aria.

Avvertenza: Tenere una distanza di sicurezza dall'apparecchio per il giardinaggio se lo stesso sta lavorando.

Avvertenze generali di pericolo per elettroutensili

AVVERTENZA Leggere tutte le indicazioni di sicurezza e le istruzioni operative. In caso di mancato rispetto delle indicazioni di sicu-

rezza e delle istruzioni operative possono verificarsi scosse elettriche, incendi e/o lesioni gravi.

Conservare tutte le indicazioni di sicurezza e le istruzioni operative per ogni esigenza futura.

- ▶ Prima dell'impiego controllare il cavo di alimentazione della corrente ed il cavo di prolunga in merito ad eventuali danneggiamenti oppure segni di usura. Se il cavo venisse danneggiato durante l'uso, staccare immediatamente la spina di rete dalla presa di corrente. **NON TOCCARE IL CAVO PRIMA CHE SIA STACCATO DALLA PRESA DI CORRENTE.** Non utilizzare l'apparecchio per il giardinaggio se il cavo è danneggiato oppure usurato.
- ▶ Qualora si rendesse necessaria una sostituzione del cavo di collegamento, la stessa deve essere effettuata dal produttore, da un suo centro di assistenza clienti autorizzato oppure da una persona qualificata per questo intervento per evitare pericoli per la sicurezza.
- ▶ In caso di uso giornaliero effettuare un controllo visivo in merito a difetti significativi. Questo controllo deve avvenire anche se l'apparecchio per il giardinaggio è caduto oppure è stato sottoposto ad un urto significativo.
- ▶ **Per una maggiore sicurezza, si consiglia di usare un interruttore a corrente di guasto (RCD) con una corrente di guasto massima di 30 mA. Questo interruttore a corrente di guasto dovrebbe essere controllato prima di ogni impiego.**

28 | Italiano

- ▶ Assicurarsi che le fessure di ventilazione siano sempre libere da resti.
- ▶ Prima di ogni impiego e dopo un urto controllare l'apparecchio per il giardinaggio in merito ad usura o danneggiamenti e, se necessario, farlo riparare.
- ▶ **Osservare anche le indicazioni di sicurezza e le istruzioni operative riportate nelle istruzioni per l'uso dell'unità di azionamento.**

Ulteriori avvertenze di pericolo

- ▶ Non permettere a bambini oppure a persone che non abbiano preso visione delle presenti istruzioni di utilizzare l'apparecchio per il giardinaggio. Le norme nazionali prevedono eventualmente dei limiti di restrizione relativamente all'età dell'operatore. Se l'apparecchio per il giardinaggio non viene impiegato, conservarlo fuori della portata dei bambini.
- ▶ Questo apparecchio per il giardinaggio non è destinato all'uso da parte di persone (bambini compresi) con capacità fisiche, sensoriali o mentali ridotte oppure a cui manchi esperienza e/o conoscenza, se le stesse non sono sorvegliate oppure istruite relativamente all'uso dell'apparecchio per il giardinaggio da parte di una persona responsabile per la loro sicurezza.
I bambini dovrebbero essere sorvegliati per assicurarsi che non giochino con l'apparecchio per il giardinaggio.
- ▶ L'operatore o l'utente è responsabile degli incidenti o dei rischi in cui possono incorrere le altre persone o le loro proprietà.
- ▶ Durante il funzionamento impedire che altre persone oppure animali possano trovarsi in un raggio di 3 m intorno alla zona operativa. Entro la zona operativa, l'utente è responsabile per la sicurezza nei confronti di terzi.
- ▶ Non utilizzare mai l'apparecchio per il giardinaggio quando nelle immediate vicinanze vi sono persone ed in modo particolare bambini oppure animali domestici.
- ▶ Non utilizzare l'apparecchio per il giardinaggio in caso di stanchezza o di malattia oppure sotto l'effetto di bevande alcoliche, droghe o medicinali.
- ▶ Con cattive condizioni meteorologiche, in modo particolare in caso di un temporale che si sta avvicinando, non lavorare con l'apparecchio per il giardinaggio.
- ▶ Indossare pantaloni lunghi e pesanti, scarpe robuste e guanti. Non indossare vestiti larghi, gioielli, calzoni corti, sandali oppure lavorare a piedi nudi. Legare capelli lunghi oltre l'altezza delle spalle per evitare che possano impigliarsi nelle parti mobili.
- ▶ Prestare attenzione affinché indumenti larghi non vengano aspirati nell'alimentazione dell'aria in quanto questo potrebbe causare lesioni.



- ▶ Prestare attenzione affinché capelli lunghi non vengano aspirati nell'alimentazione dell'aria in quanto questo potrebbe causare lesioni.
- ▶ Utilizzare l'apparecchio per il giardinaggio solamente di giorno o con una buona illuminazione artificiale.
- ▶ In caso di superfici con una certa pendenza fare attenzione a non scivolare.
- ▶ Andare sempre tranquillamente; non camminare mai velocemente con l'apparecchio per il giardinaggio.
- ▶ Non affaticarsi troppo e mantenere l'equilibrio in ogni momento.
- ▶ Mantenere libere da sporcizia tutte le aperture dell'aria di raffreddamento.
- ▶ Non soffiare mai sporcizia/foglie in direzione di persone che si trovano nelle vicinanze.
- ▶ Spegnerne il soffiatore per foglie quando lo stesso viene trasportato sulla/dalla zona di operazione.
- ▶ **Portare occhiali di protezione e protezione per l'udito quando si utilizza l'apparecchio per il giardinaggio.**
- ▶ Utilizzando l'apparecchio per il giardinaggio portare sempre sia occhiali di protezione secondo EN 166 che una protezione per l'udito.
- ▶ In caso di presenza di polvere mettere una mascherina di protezione con filtro per ridurre rischi per la salute causati dalla respirazione di polvere.
- ▶ Non toccare le parti mobili pericolose prima che l'apparecchio per il giardinaggio sia staccato dalla rete elettrica e le parti mobili pericolose si siano completamente arrestate.
- ▶ Spegnerne l'apparecchio per il giardinaggio e staccare la spina di rete dalla presa di corrente:
 - ogniqualvolta l'apparecchio per il giardinaggio viene lasciato incustodito
 - se il cavo è aggrovigliato
 - prima della pulizia oppure prima di eseguire dei lavori al soffiatore per foglie
 - prima della rimozione dell'accessorio soffiatore per foglie
 - prima del cambio dell'accessorio
- ▶ Il tubo di prolunga non deve essere montato all'accessorio soffiatore per foglie.
- ▶ **Non effettuare alcuna modifica all'apparecchio per il giardinaggio.** Modifiche illecite possono pregiudicare la sicurezza dell'apparecchio per il giardinaggio e causare un aumento della rumorosità e delle vibrazioni.
- ▶ Al termine del lavoro staccare la spina di rete e controllare l'apparecchio per il giardinaggio in merito ad eventuali danneggiamenti.
- ▶ Per essere certi che la tagliasiepi possa operare in condizioni di assoluta sicurezza, assicurarsi sempre che tutti i dadi, i bulloni e le viti siano ben avvitati.
- ▶ Controllare l'apparecchio per il giardinaggio e per ragioni di sicurezza sostituire parti usurate o danneggiate.
- ▶ A titolo di sicurezza, sostituire le parti usurate o danneggiate.
- ▶ Accertarsi che le parti di ricambio montate siano approvate da Bosch.

30 | Italiano

- Conservare l'apparecchio per il giardinaggio in un luogo sicuro ed asciutto, fuori dalla portata dei bambini. Non mettere nessun altro oggetto sull'apparecchio per il giardinaggio.

Simboli

I simboli seguenti sono importanti per la lettura e la comprensione delle istruzioni d'uso. Memorizzare i simboli ed il loro significato. L'interpretazione corretta dei simboli contribuisce ad un utilizzo migliore e più sicuro dell'apparecchio per il giardinaggio.

Simbolo	Significato
	Mettere i guanti di protezione
	Direzione di movimento
CLICK!	Rumore percettibile

Uso conforme alle norme

Questo apparecchio può essere utilizzato esclusivamente in combinazione con l'unità di azionamento AMW 10.

L'apparecchio per il giardinaggio è idoneo per la soffiatura di foglie e rifiuti da giardino come ad. es. erba, ramoscelli e aghi di pino.

Dati tecnici

Accessorio soffiatore per foglie		AMW LB
Codice prodotto		3 600 HA3 F00
Numero di giri a vuoto	min ⁻¹	8 000
Velocità flusso d'aria, max.	km/h	220
Flusso volumetrico, max.	m ³ /h	320
Peso in funzione della EPTA-Procedure 01:2014	kg	1,3
Numero di serie	vedi targhetta del tipo sull'apparecchio per il giardinaggio	

Si prega di tenere presente il codice prodotto applicato sulla targhetta di identificazione dell'apparecchio per il giardinaggio. Le denominazioni commerciali di apparecchi per il giardinaggio possono essere differenti.

Informazioni sulla rumorosità e sulla vibrazione

I seguenti dati sono validi per l'unità di azionamento con accessorio.

Valori di emissione acustica rilevati conformemente a EN 50636-2-100.

Il livello di rumore stimato A dell'apparecchio ammonta normalmente: Livello di pressione acustica 92 dB(A); livello di potenza sonora 100 dB(A). Incertezza della misura K = 2 dB.

Usare la protezione acustica!

Valori complessivi di oscillazioni (somma vettoriale delle tre direzioni): Valore di emissione oscillazioni $a_h = 3,5 \text{ m/s}^2$, incertezza della misura K = $0,6 \text{ m/s}^2$.

Dichiarazione di conformità CE

Dichiariamo sotto la nostra piena responsabilità che il prodotto descritto nella sezione «Dati tecnici», in combinazione con l'unità di azionamento AMW 10 (3 600 HA3 0..), è conforme a tutte le disposizioni pertinenti delle Direttive 2011/65/UE, 2014/30/UE, 2006/42/CE, 2000/14/CE e alle relative modifiche, nonché alle seguenti Normative: EN 60335-1, EN 50636-2-100, EN 50581.

2000/14/CE: Livello di potenza sonora garantito 104 dB(A). Procedimento di valutazione della conformità secondo appendice V.

Categoria di prodotto: 34

Fascicolo tecnico (2006/42/CE, 2000/14/CE) presso: Bosch Lawn and Garden Ltd., PT-LG/ENS23, Stowmarket, Suffolk IP14 1EY, England

Henk Becker Executive Vice President Engineering
Helmut Heinzelmann Head of Product Certification PT/ECS

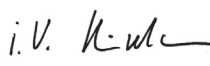
 i.V. 

Robert Bosch Power Tools GmbH
70538 Stuttgart, GERMANY
Stuttgart, 01.01.2017

Montaggio ed uso

Scopo dell'operazione	Figura
Volume di fornitura	1
Montaggio dell'accessorio multitool	2
Montaggio della cinghia a spalla	3
Indicazioni operative	4
Manutenzione e pulizia	5
Magazzinaggio	6

Individuazione dei guasti e rimedi



Problema	Possibili cause	Rimedi
Il motore è in funzione, il soffiatore per foglie non soffia	Accessorio multitool collegato in modo non corretto all'unità di azionamento	Controllare il montaggio
L'apparecchio per il giardinaggio non funziona	Apparecchio per il giardinaggio difettoso Cablaggio interno dell'apparecchio per il giardinaggio difettoso	Contattare il centro assistenza clienti Contattare il centro assistenza clienti
L'apparecchio per il giardinaggio funziona con interruzioni	Interruttore di avvio/arresto difettoso	Contattare il centro assistenza clienti
Vibrazioni e rumore eccessivi	Apparecchio per il giardinaggio difettoso	Contattare il centro assistenza clienti
L'apparecchio per il giardinaggio non soffia	Carcassa della ventola bloccata	Sbloccare la ventola

Assistenza clienti e consulenza impieghi

www.bosch-garden.com

Per ogni tipo di richiesta o di ordinazione di pezzi di ricambio, è indispensabile comunicare sempre il codice prodotto a dieci cifre riportato sulla targhetta di fabbricazione dell'apparecchio per il giardinaggio.

Italia

Officina Elettroutensili
Robert Bosch S.p.A.
Corso Europa, ang. Via Trieste 20
20020 LAINATE (MI)
Tel.: (02) 3696 2663
Fax: (02) 3696 2662
Fax: (02) 3696 8677
E-Mail: officina.elettroutensili@it.bosch.com

Svizzera

Sul sito www.bosch-pt.com/ch/it è possibile ordinare direttamente on-line i ricambi.
Tel.: (044) 8471513
Fax: (044) 8471553
E-Mail: Aftersales.Service@de.bosch.com

Smaltimento

Avviare ad un riciclaggio rispettoso dell'ambiente apparecchi per il giardinaggio, accessori ed imballaggi dismessi.

Non gettare gli apparecchi per il giardinaggio tra i rifiuti domestici!

Solo per i Paesi della CE:



Conformemente alla direttiva europea 2012/19/UE sui rifiuti di apparecchiature elettriche ed elettroniche ed all'attuazione del recepimento nel diritto nazionale, le apparecchiature elettriche ed elettroniche diventate inservibili devono essere raccolte separatamente ed essere inviate ad una riutilizzazione ecologica.

Con ogni riserva di modifiche tecniche.

Nederlands

Veiligheidsvoorschriften

Verklaring van de pictogrammen



Algemene waarschuwing.



Lees de gebruiksaanwijzing door.



Voorkom dat personen in de buurt gewond raken door weggeslingerde voorwerpen.



Waarschuwing: Houd een veilige afstand tot het tuingereedschap aan wanneer het werkt.

32 | Nederlands



Schakel het tuingereedschap uit en trek de netstekker uit het stopcontact voordat u het gereedschap instelt, reinigt of onderhoud eraan uitvoert, als de kabel ergens blijft vastzitten of als u het gereedschap onbeheerd laat, ook als dat slechts voor korte tijd is.



Draag een gehoorbescherming en een veiligheidsbril.



Werk niet in de regen. Laat de bladblazer niet in de regen staan.

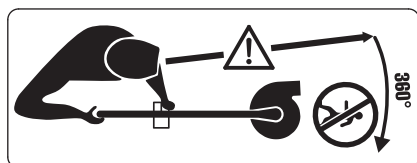

Voorkom dat personen in de buurt gewond raken door weggeslingerde voorwerpen.

Waarschuwing: Houd een veilige afstand tot het tuingereedschap aan wanneer het werkt.

Algemene veiligheidswaarschuwingen voor elektrische gereedschappen



WAARSCHUWING Lees alle veiligheidsvoorschriften en aanwijzingen.

Als de veiligheidsvoorschriften en aanwijzingen niet in acht worden genomen, kan dit een elektrische schok, brand en/of ernstig letsel tot gevolg hebben.

Bewaar alle veiligheidsvoorschriften en aanwijzingen voor de toekomst.

▶ Controleer de stroomvoorzienings- resp. verlengkabel vóór gebruik op tekenen van beschadiging of slijtage. Als de kabel tijdens het gebruik beschadigd wordt, trekt u onmiddellijk de netstekker uit het stopcontact. **RAAK DE KABEL NIET AAN VOORDAT DE STEKKER UIT HET STOPCONTACT IS GETROKKEN.** Gebruik het tuingereedschap niet als de kabel beschadigd of versleten is.

▶ Als de aansluitkabel moet worden vervangen, moeten deze werkzaamheden door de fabrikant, de erkende klantenservice van de fabrikant of een daartoe gekwalificeerd persoon worden uitgevoerd om veiligheidsrisico's te voorkomen.

▶ Bij gebruik dagelijks visueel controleren op significante gebreken. Deze controle moet ook plaatsvinden nadat het tuingereedschap gevallen of aan een ernstige schok blootgesteld is.

▶ **Voor extra veiligheid wordt het gebruik van een aardlekschakelaar met een uitschakelstroom van maximaal 30 mA geadviseerd. De aardlekschakelaar moet vóór gebruik altijd worden gecontroleerd.**

▶ Zorg er altijd voor dat er zich geen resten in de ventilatiesleuven bevinden.

▶ Controleer het tuingereedschap vóór gebruik en na een slag op slijtage en beschadigingen en laat het indien nodig repareren.

► **Neem ook de veiligheidsvoorschriften en aanwijzingen in de gebruiksaanwijzing van de aandrijving in acht.**

Extra waarschuwingen

- Laat kinderen of personen die deze voorschriften niet hebben gelezen dit tuingereedschap nooit gebruiken. In uw land gelden eventueel voorschriften ten aanzien van de leeftijd van de bediener. Bewaar het tuingereedschap buiten het bereik van kinderen wanneer het niet wordt gebruikt.
 - Dit tuingereedschap is er niet voor bestemd om te worden gebruikt door personen (inclusief kinderen) met beperkte fysieke, zintuiglijke of geestelijke vermogens of gebrekkige ervaringen/of gebrekkige kennis, tenzij zij onder toezicht staan van een voor hun veiligheid verantwoordelijke persoon, of zij van deze persoon instructies ontvangen ten aanzien van het gebruik van het tuingereedschap.
Kinderen moeten onder toezicht staan, om zeker te stellen dat zij niet met het tuingereedschap spelen.
 - De bediener of gebruiker is verantwoordelijk voor ongevallen, persoonlijk letsel of schade aan het eigendom van anderen.
 - Tijdens het gebruik mogen zich binnen een straal van 3 meter geen andere personen of dieren ophouden. De bediener is in de werkomgeving verantwoordelijk ten opzichte van anderen.
- Gebruik het tuingereedschap nooit dicht in de buurt van personen, in het bijzonder kinderen, of huisdieren.
 - Gebruik het tuingereedschap niet wanneer u moe of ziek bent of onder invloed staat van alcohol, drugs of medicijnen.
 - Bij slechte weersomstandigheden, in het bijzonder bij opkomend onweer niet met het tuingereedschap werken.
 - Draag een lange, niet te dunne broek, stevige schoenen en werkhandschoenen. Draag geen wijde kleding, sieraden, korte broek of sandalen en werk niet op blote voeten. Bind lang haar bijeen boven schouderhoogte om vastraken in bewegende delen te voorkomen.
 - Let erop dat er geen losse kleding in de luchttoevoer naar binnen wordt getrokken. Anders kan letsel het gevolg zijn.
 - Let erop dat er geen lang haar in de luchttoevoer naar binnen wordt getrokken. Anders kan letsel het gevolg zijn.
 - Gebruik het tuingereedschap alleen bij daglicht of goed kunstlicht.
 - Zorg ervoor dat u op een helling altijd stevig staat.
 - Loop altijd rustig. Loop nooit snel met het tuingereedschap.
 - Forceer uzelf niet en zorg ervoor dat u altijd in evenwicht blijft.
 - Laat geen vuil in de ventilatieopeningen terechtkomen.
 - Blaas vuil of bladeren nooit in de richting van personen in de buurt.

34 | Nederlands

- ▶ Schakel de bladblazer uit voordat deze van of naar het te bewerken oppervlak wordt verplaatst.
- ▶ **Draag een veiligheidsbril en gehoorbescherming terwijl u het tuingereedschap bedient.**
- ▶ Draag een veiligheidsbril volgens EN 166 en een gehoorbescherming wanneer u het tuingereedschap bedient.
- ▶ Draag in omstandigheden met veel stof een gezichts masker met filter om gezondheidsrisico's door ingeademd stof te verminderen.
- ▶ Raak bewegende gevaarlijke delen niet aan. Koppel het tuingereedschap los van het stroomnet en wacht tot de bewegende gevaarlijke delen volledig tot stilstand gekomen zijn.
- ▶ Schakel het tuingereedschap uit en trek de netstekker uit het stopcontact:
 - altijd wanneer u het tuingereedschap onbeheerd laat
 - als de kabel in de war geraakt is
 - vóór het reinigen of wanneer aan de bladblazer wordt gewerkt
 - vóór het verwijderen van het bladblazervoorzetstuk
 - vóór het wisselen van het voorzetgereedschap
- ▶ De verlengbuis mag niet op het bladblazervoorzetstuk gemonteerd worden.
- ▶ **Verander het tuingereedschap niet.** Ongeoorloofde veranderingen kunnen de veiligheid van het tuingereedschap beïnvloeden en tot meer geluiden en trillingen leiden.
- ▶ Trek na de werkzaamheden de netstekker uit het stopcontact en controleer het tuingereedschap op beschadigingen.
- ▶ Controleer of alle moeren, bouten en schroeven vastzitten, zodat een veilige toestand van het tuingereedschap gewaarborgd is.
- ▶ Controleer het tuingereedschap. Versleten of beschadigde delen moeten veiligheidshalve worden vervangen.
- ▶ Vervang versleten of beschadigde delen veiligheidshalve.
- ▶ Zorg ervoor dat vervangingsonderdelen van Bosch afkomstig zijn.
- ▶ Bewaar het tuingereedschap op een veilige en droge plaats, buiten bereik van kinderen. Plaats geen voorwerpen op het tuingereedschap.

Symbolen

De volgende symbolen zijn van betekenis voor het lezen en begrijpen van de gebruiksaanwijzing. Zorg ervoor dat u de symbolen en hun betekenis herkent. Het juiste begrip van de symbolen helpt u het tuingereedschap goed en veilig te gebruiken.

Symbool	Betekenis
	Draag werkhandschoenen
	Bewegingsrichting
CLICK!	Hoorbaar geluid

Gebruik volgens bestemming

Dit gereedschap kan alleen samen met de aandrijfeenheid AMW 10 gebruikt worden.

Het tuingereedschap is bestemd voor het bijeenblazen van bladeren en tuinafval zoals gras, takken en dennennaalden.

Technische gegevens

Bladblazervoorzetstuk		AMW LB
Productnummer		3 600 HA3 F00
Onbelast toerental	min ⁻¹	8000
Luchtstroomsnelheid, max.	km/h	220
Volumestroom, max.	m ³ /h	320
Gewicht volgens EPTA-Procedure 01:2014	kg	1,3
Serienummer	zie typeplaatje op tuingereedschap	

Let op het zaaknummer op het typeplaatje van uw tuingereedschap. De handelsbenamingen van sommige tuingereedschappen kunnen afwijken.

Informatie over geluid en trillingen

De volgende gegevens gelden voor de aandrijving met voorzetgereedschap.

Geluidsemisiewaarden vastgesteld volgens EN 50636-2-100.

Het A-gewogen geluidsniveau van het gereedschap bedraagt kenmerkend: geluidsdrukniveau 92 dB(A); geluidsvermogen-niveau 100 dB(A). Onzekerheid K = 2 dB.

Draag een gehoorbescherming.

Totale trillingswaarden (vectorsom van drie richtingen): Trillingsemisiewaarde $a_{h1} = 3,5 \text{ m/s}^2$, onzekerheid K = 0,6 m/s^2 .

Conformiteitsverklaring

Wij verklaren op onze verantwoordelijkheid dat het onder „Technische gegevens” beschreven product in combinatie met de aandrijving AMW 10 (3 600 HA3 0..) voldoet aan alle desbetreffende bepalingen van de richtlijnen 2011/65/EU, 2014/30/EU, 2006/42/EG, 2000/14/EG inclusief van de wijzigingen ervan voldoet en met de volgende normen overeenstemt: EN 60335-1, EN 50636-2-100, EN 50581.

2000/14/EG: Gegarandeerd geluidsdrukniveau 104 dB(A). Wegingsmethode van de conformiteit volgens aanhangsel V.

Productcategorie: 34

Technisch dossier (2006/42/EG, 2000/14/EG) bij: Bosch Lawn and Garden Ltd., PT-LG/ENS23, Stowmarket, Suffolk IP14 1EY, England

Henk Becker Executive Vice President Engineering
Helmut Heinzelmann Head of Product Certification PT/ECS

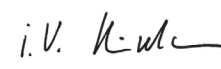
 i.v. 

Robert Bosch Power Tools GmbH
70538 Stuttgart, GERMANY
Stuttgart, 01.01.2017

Montage en gebruik

Handelingsdoel	Afbeelding
Meegeleverd	1
Multitool-voorzetstuk monteren	2
Schouderriem monteren	3
Tips voor de werkzaamheden	4
Onderhoud en reiniging	5
Opbergen	6

Storingen opsporen



Symptomen	Mogelijke oorzaak	Oplossing
Motor loopt, bladblazer blaast niet	Multitool-voorzetgereedschap niet goed aan aandrijving aangesloten	Montage controleren
Tuingereedschap loopt niet	Tuingereedschap defect Interne bekabeling van tuingereedschap defect	Neem contact op met klantenservice Neem contact op met klantenservice
Tuingereedschap loopt met onderbrekingen	Aan/uit-schakelaar defect	Neem contact op met klantenservice
Sterke trillingen of geluiden	Tuingereedschap defect	Neem contact op met klantenservice
Tuingereedschap blaast niet	Blazerhuis geblokkeerd	Blazer vrijmaken

36 | Dansk

Klantservice en gebruiksadviezenwww.bosch-garden.com

Vermeld bij vragen en bestellingen van vervangingsonderdelen altijd het uit tien cijfers bestaande zaaknummer volgens het typeplaatje van het tuingereedschap.

Nederland

Tel.: (076) 579 54 54

Fax: (076) 579 54 94

E-mail: gereedschappen@nl.bosch.com**België**

Tel.: (02) 588 0589

Fax: (02) 588 0595

E-mail: outillage.gereedschap@be.bosch.com**Afvalverwijdering**

Tuingereedschappen, toebehoren en verpakkingen moeten op een voor het milieu verantwoorde wijze worden gerecycled.

Gooi tuingereedschappen niet bij het huisvuil.

Alleen voor landen van de EU:

Volgens de Europese richtlijn 2012/19/EU betreffende oude elektrische en elektronische apparaten en de omzetting van de richtlijn in nationaal recht moeten niet meer bruikbare elektrische en elektronische apparaten worden ingezameld en op een voor het milieu verantwoorde wijze worden hergebruikt.

Wijzigingen voorbehouden.

Dansk**Sikkerhedsinstrukser****Forklaring af billedsymbolerne**

Generel sikkerhedsadvarsel.



Læs brugsanvisningen.



Pas på udkastede eller flyvende genstande, der kan kvæste tilskuere.



Advarsel: Hold god afstand til haveværktøjet, når det arbejder.



Sluk for haveværktøjet og træk stikket ud af stikdåsen, før værktøjet indstilles, rengøres eller vedligeholdes, hvis ledningen er sammenfiltret, eller før haveværktøjet forlades uden opsyn i længere tid.



Brug høreværn og beskyttelsesbriller.



Arbejd ikke, når det regner, og opbevar ikke løvblæseren ude i det fri, når det regner.

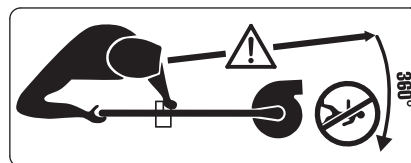

Pas på udkastede eller flyvende genstande, der kan kvæste tilskuere.

Advarsel: Hold god afstand til haveværktøjet, når det arbejder.

Generelle sikkerhedsinstrukser til el-værktøj

⚠ ADVARSEL Læs alle sikkerhedsinstrukser og anvisninger.

Overholdes sikkerhedsinstrukserne og anvisningerne ikke, er der risiko for elektrisk stød, brand og/eller alvorlige kvæstelser.

Opbevar alle sikkerhedsinstrukser og anvisninger til senere brug.

- ▶ Kontroller strømforsynings- og forlængerledningen for skader eller tegn på ældning, før den tages i brug. Træk straks stikket ud af stikdåsen, hvis ledningen beskadiges under brug. **BERØR IKKE LEDNINGEN, FØR STIKKET ER TRUKKET UD.** Haveværktøjet må ikke benyttes, hvis ledningen er beskadiget eller slidt.
- ▶ Hvis det er nødvendigt at erstatte tilslutningsledningen, skal dette arbejde udføres af producenten, et af producenten autoriseret servicecenter eller en kvalificeret person for at undgå farer.
- ▶ Kontroller værktøjet visuelt hver dag for iøjnefaldende mangler. Denne kontrol skal ligeledes ske, hvis haveværktøjet er blevet tabt på jorden eller udsat for et betydeligt stød.
- ▶ **Det anbefales, at man for ekstra elektrisk sikkerhed anvender et fejlstrømsrelæ med en afbrydesstrøm på ikke over 30 mA. Dette fejlstrømsrelæ skal altid kontrolleres, før haveværktøjet anvendes.**
- ▶ Sikr, at ventilationsåbningerne altid er fri for rester.
- ▶ Undersøg haveværktøjet for slid eller skader efter brug og efter et slag og få det evt. repareret.
- ▶ **Følg ligeledes sikkerhedsinstruktionerne og anvisningerne i driveness brugsanvisning.**

Ekstra advarselshenvisninger



- ▶ Lad aldrig børn eller personer, der ikke har gennemlæst denne betjeningsvejledning, anvende haveværktøjet. Lokale regler kan bestemme alderen på den person, som må betjene haveværktøjet. Haveværktøjet skal opbevares utilgængeligt for børn, når det ikke er i brug.
- ▶ Dette haveværktøj er ikke egnet til at blive brugt af personer (inkl. børn) med begrænsede fysiske, sensoriske eller psykiske evner eller manglende erfaring og/eller manglende viden, medmindre de overvåges af en sikkerhedsansvarlig person eller modtager instruktioner fra denne person om, hvordan haveværktøjet skal håndteres. Bør skal overvåges for at sikre, at de ikke leger med haveværktøjet.
- ▶ Brugeren er ansvarlig for ulykker og skader, der sker på andre mennesker eller deres ejendom.
- ▶ Fremmede personer eller dyr skal under arbejdet opholde sig i en radius på mindst 3 meter væk fra arbejdsområdet. I arbejdsområdet bærer brugeren ansvaret over for tredjemand.
- ▶ Brug aldrig haveværktøjet, mens personer, især børn eller kæledyr, er i nærheden.
- ▶ Brug ikke haveværktøjet, hvis du er træt eller syg, har nydt alkohol eller er påvirket af euforiserende stoffer eller medicin.
- ▶ Arbejd ikke med haveværktøjet, hvis det er dårligt vejr, især ikke hvis der er tegn på uvejr.

38 | Dansk

- ▶ Brug lange, tunge bukser, fast fodtøj og handsker. Brug ikke vidt tøj, smykker, korte bukser, sandaler eller arbejd barfodet. Bind langt hår over skulderhøjde sammen, så det ikke kan blive fanget i bevægelige dele.
- ▶ Vær opmærksom på, at løst tøj ikke trækkes ind i lufttilførslen, da dette kan føre til kvæstelser.
- ▶ Vær opmærksom på, at langt hår ikke trækkes ind i lufttilførslen, da dette kan føre til kvæstelser.
- ▶ Anvend kun haveværktøjet ved dagslys eller godt kunstigt lys.
- ▶ Sørg altid for at stå sikkert på skråt terræn.
- ▶ Gå altid roligt; løb aldrig hurtigt med haveværktøjet.
- ▶ Overanstreng dig ikke og sørg altid for at holde ligevægten.
- ▶ Hold alle køleluftåbninger fri for snavs.
- ▶ Blæs aldrig snavs/løv hen imod personer, der befinder sig i nærheden.
- ▶ Sluk altid for løvblæseren, når den transporteres fra/til arbejdsstedet.
- ▶ **Brug beskyttelsesbriller og høreværn, når haveværktøjet betjenes.**
- ▶ Brug både beskyttelsesbriller iht. EN 166 og høreværn, når haveværktøjet betjenes.
- ▶ Brug en ansigtsmaske med filter, hvis omgivelserne er støvede for at reducere sundhedsrisikoen som følge af det indåndede støv.
- ▶ Berør ikke bevægende, farlige dele, før haveværktøjet er afbrudt fra nettet, og de bevægelige, farlige dele står helt stille.
- ▶ Sluk for haveværktøjet og træk altid elstikket ud af stikdåsen:
 - før haveværktøjet forlades
 - hvis ledningen har viklet sig ind
 - før haveværktøjet rengøres eller før der arbejdes på løvblæseren
 - før løvblæserens forsats tages af
 - før udstyrsenheden skiftes
- ▶ Forlængerrøret må ikke monteres på løvblæserens forsats.
- ▶ **Udør ikke ændringer på haveværktøjet.** Ikke tilladte ændringer kan forringe dit haveværktøjs sikkerhed og føre til mere støj og større vibrationer.
- ▶ Træk stikket ud, når arbejdet er færdigt, og kontroller haveværktøjet for beskadigelser.
- ▶ Kontroller, at alle møtrikker, bolte og skruer sidder rigtigt, så haveværktøjets arbejdstilstand er sikret.
- ▶ Kontroller haveværktøjet og erstat for en sikkerheds skyld slidte eller beskadigede dele.
- ▶ Skift for en sikkerheds skyld slidte eller beskadigede dele.
- ▶ Sørg for kun at montere reservedele, der er godkendt af Bosch.
- ▶ Opbevar haveværktøjet et sikkert, tørt sted, uden for børns rækkevidde. Stil ikke genstande på haveværktøjet.

Symboler

De efterfølgende symboler er af betydning for at kunne læse og forstå brugsanvisningen. Læg mærke til symbolerne og overhold deres betydning. En rigtig forståelse af symbolerne er med til at sikre en god og sikker brug af haveværktøjet.

Symbol	Betydning
	Brug beskyttelseshandsker
	Bevægelsesretning
CLICK!	Hørbar støj

Beregnet anvendelse

Dette værktøj kan kun bruges sammen med drivenheden AMW 10.

Haveredskabet er beregnet til at blæse løv og haveaffald som f.eks. græs, grene og nåle fra løvtræer sammen.

Tekniske data

Løvblæserens forsats	AMW LB	
Typenummer		3 600 HA3 F00
Omdrejningstal, ubelastet	min ⁻¹	8000
Luftstrømhastighed, maks.	km/h	220
Volumenstrøm, maks.	m ³ /h	320
Vægt svarer til EPTA-Procedure 01:2014	kg	1,3
Serienummer	se typeskilt på haveværktøjet	

Læg mærke til typenummeret på typeskiltet til dit haveværktøj. Handelsbetegnelserne for de enkelte haveværktøjer kan variere.

Støj-/vibrationsinformation

Følgende oplysninger gælder for drivenheden med udstyr.

Støjemissionsværdier bestemt iht. EN 50636-2-100.

Maskinens A-vægtede støjniveau er typisk:

Lydtryksniveau 92 dB(A); lydeffektniveau 100 dB(A).

Usikkerhed K = 2 dB.

Brug høreværn!

Samlede svingningsværdier (vektorsum for tre retninger): Vibrationseksponering $a_{hv} = 3,5 \text{ m/s}^2$, Usikkerhed K = 0,6 m/s².

Overensstemmelseserklæring

Vi erklærer som eneansvarlig, at det produkt, der er beskrevet under „Tekniske data“, i forbindelse med drivenheden AMW 10 (3 600 HA3 0..) opfylder alle bestemmelser i direktiverne 2011/65/EU, 2014/30/EU, 2006/42/EF, 2000/14/EF med tilhørende ændringer samt følgende standarder: EN 60335-1, EN 50636-2-100, EN 50581. 2000/14/EF: Garanteret lydeffektniveau 104 dB(A). Procedurer for overensstemmelsesvurdering iht. bilag V.

Produktkategori: 34

Teknisk dossier (2006/42/EF, 2000/14/EF) ved: Bosch Lawn and Garden Ltd., PT-LG/ENS23, Stowmarket, Suffolk IP14 1EY, England

Henk Becker Executive Vice President Engineering
Helmut Heinzelmann Head of Product Certification PT/ECS

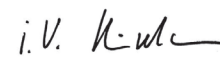
 i.V. 

Robert Bosch Power Tools GmbH
70538 Stuttgart, GERMANY
Stuttgart, 01.01.2017

Montering og drift

Handlingsmål	Fig.
Leveringsomfang	1
Multitool-udstyr monteres	2
Skulderbånd monteres	3
Arbejdsanvisninger	4
Vedligeholdelse og rengøring	5
Opbevaring	6

40 | Svenska

Fejlsøgning

Symptom	Mulig årsag	Afhjælpning
Motor kører, løvblæser blæser ikke	Multitool-udstyr er ikke tilsluttet rigtigt på drivenhed	Kontroller montering
Haveværktøj kører ikke	Haveværktøj defekt Haveværktøjets indvendige ledninger er beskadiget	Kontakt serviceforhandleren Kontakt serviceforhandleren
Haveværktøj kører i intervaller	Start-stop-kontakten er defekt	Kontakt serviceforhandleren
For stor vibration/støj	Haveværktøj defekt	Kontakt serviceforhandleren
Haveredskab blæser ikke	Blæserhus blokeret	Blæser gøres fri

Kundeservice og brugerrådgivning**www.bosch-garden.com**

Det 10-cifrede typenummer på haveværktøjets typeskilt skal altid angives ved forespørgsler og bestilling af reservedele.

Dansk

Bosch Service Center
Telegrafvej 3
2750 Ballerup
På www.bosch-pt.dk kan der online bestilles reservedele eller oprettes en reparations ordre.
Tlf. Service Center: 44898855
Fax: 44898755
E-Mail: vaerktoej@dk.bosch.com

Bortskaffelse

Haveværktøj, tilbehør og emballage skal genbruges på en miljøvenlig måde.

Smid ikke haveværktøjet ud sammen med det almindelige husholdningsaffald!

Gælder kun i EU-lande:

Iht. det europæiske direktiv 2012/19/EU om affald af elektrisk og elektronisk udstyr (WEEE) og omsætning af dette til national ret skal kasseret elektrisk og elektronisk udstyr indsamles separat og genbruges iht. gældende miljøforskrifter.

Ret til ændringer forbeholdes.

Svenska**Säkerhetsanvisningar****Förklaring till bildsymbolerna**

Allmän varning för riskmoment.



Läs noga igenom bruksanvisningen.



Se till att personer som står i närheten inte skadas av föremål som eventuellt slungas ut.



Varning: Håll ett betryggande avstånd från trädgårdsredskapet när det är igång.



Före inställningar, rengöring eller underhåll av trädgårdsredskapet, om kabeln blivit hängande eller när trädgårdsredskapet även under en kort tid lämnas utan uppsikt ska det slås från och stickproppen dras ur nätuttaget.



Bär hörselskydd och skydds-glasögon.





Använd inte i regn och låt lövblåsaren inte heller stå ute i regn.

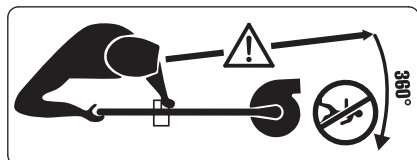

Se till att personer som står i närheten inte skadas av föremål som eventuellt slungas ut.

Varning: Håll ett betryggande avstånd från trädgårdsredskapet när det är igång.

Allmänna säkerhetsanvisningar för elverktyg

⚠ VARNING Läs noga igenom alla säkerhetsanvisningar och instruktioner. Fel som uppstår till följd av att säkerhetsanvisningarna och instruktionerna inte följts kan orsaka elstöt, brand och/eller allvarliga personskador.

Ta väl vara på säkerhetsanvisningarna och instruktionerna för framtida behov.

- ▶ Innan trädgårdsredskapet tas i bruk kontrollera att strömförsörjningskabeln resp. skarvsladden inte skadats eller åldrats. Om nätsladden under arbetet skadats, dra genast stickproppen ur nätuttaget. **BERÖR INTE NÄTSLADDEN INNAN DU DRAGIT UR STICKPROPPEN.** Använd inte trädgårdsredskapet om nätsladden är skadad eller sliten.
- ▶ Om nätsladden måste bytas ut för att bibehålla verktygets säkerhet, ska byte ske hos tillverkaren, en

auktoriserad serviceverkstad eller en för arbetet kvalificerad person.

- ▶ Kontrollera dagligen visuellt att trädgårdsredskapet är felfritt. Kontroll bör även ske när trädgårdsredskapet har fallit ned eller utsatts för en kraftig stöt.
- ▶ **För ökat skydd rekommenderar vi att använda en FI-jordfelsbrytare (RCD) med en utlösningström på högst 30 mA. Denna FI-jordfelsbrytare ska kontrolleras före varje användning.**
- ▶ Se till att ventilationsöppningarna alltid hålls rena.
- ▶ Innan trädgårdsredskapet tas i bruk och efter eventuella slag kontrollera att det inte slitits eller skadats, låt vid behov repareras.
- ▶ **Beakta även säkerhetsanvisningarna och instruktionerna i drivenhetsens bruksanvisning.**

Extra säkerhetsanvisningar

- ▶ Låt aldrig barn eller personer som inte är förtrogna med bruksanvisningen använda trädgårdsredskapet. Nationella föreskrifter begränsar eventuellt tillåten ålder för användning. När trädgårdsredskapet inte används ska det förvaras oåtkomligt för barn.
- ▶ Trädgårdsredskapet får inte användas av person (inklusive barn) med begränsad fysisk, sensorisk eller psykisk förmåga och/eller som saknar den erfarenhet och kunskap som krävs för hantering. Undantag görs om personen övervakas av en ansvarig person som kan undervisa i trädgårdsredskapets användning.

42 | Svenska

Barn bör övervakas för att säkerställa att de inte leker med trädgårdsredskapet.



- ▶ Användaren eller ägaren ansvarar för olyckor och skador som drabbar andra människor eller deras egendom.
- ▶ När trädgårdsredskapet används får inga andra personer eller djur uppehålla sig inom en omkrets på 3 m. Operatören ansvarar för främmande person.
- ▶ Använd aldrig trädgårdsredskapet när personer, speciellt då barn eller husdjur, uppehåller sig i närheten.
- ▶ Använd inte trädgårdsredskapet när du är trött eller om du är påverkad av alkohol, droger eller mediciner.
- ▶ Använd inte trädgårdsmaskiner i dåligt väder, särskilt inte när det finns risk för åska.
- ▶ Använd tjocka långbyxor, stadiga skor och handskar. Undvik alltid vida kläder, lösa smycken, korta byxor, sandaler och arbeta inte barfota. Bind upp långt hår över skulderna för att undvika att håret dras in av rörliga delar.
- ▶ Se till att löst hängande kläder inte dras in i luftintaget eftersom detta kan leda till personskada.
- ▶ Se till att långt hår inte dras in i luftintaget eftersom detta kan leda till personskada.
- ▶ Använd trädgårdsredskapet endast i dagsljus eller vid god belysning.
- ▶ Se till att du på slutning står stadigt.
- ▶ Gå alltid långsamt; spring aldrig med trädgårdsredskapet.
- ▶ Överansträng dig inte och håll alltid balansen.
- ▶ Håll alla kylloftsöppningar rena.
- ▶ Blås aldrig smuts/löv mot personer som står i närheten.
- ▶ Lövblåsaren ska kopplas från när den transporteras från eller till ett arbetsställe.
- ▶ **Under arbetet med trädgårdsredskapet använd skyddsglasögon och hörselskydd.**
- ▶ Under arbetet med trädgårdsredskapet använd såväl skyddsglasögon enligt EN 166 som hörselskydd.
- ▶ Använd vid dammiga förhållanden en ansiktsmask med filter för att minska hälsorisker orsakade av inandad damm.
- ▶ Berör inte de rörliga farliga delarna innan maskinen kopplats bort från nätströmmen och de rörliga farliga delarna står helt stilla.
- ▶ Koppla från trädgårdsredskapet och dra stickproppen ur nätuttaget:
 - när du lämnar trädgårdsredskapet utan uppsikt
 - när nätsladden blivit tilltrasslad
 - före rengöring eller om arbeten utförs på lövblåsaren
 - före demontering av lövblåsartillsatsen
 - före adapterbyte
- ▶ Förlängningsröret får inte monteras på lövblåsartillsatsen.
- ▶ **Gör inga förändringar på trädgårdsredskapet.** Otillåtna förändringar kan menligt påverka trädgårdsredskapets säkerhet och leda till kraftigare buller och vibrationer.

Svenska | 43

- ▶ Dra efter varje arbetsoperation ur stickproppen och kontrollera att trädgårdsredskapet inte skadats.
- ▶ Granska att alla muttrar, bultar och skruvar sitter stadigt fast; detta garanterar att trädgårdsredskapets tillförlitlighet upprätthålls.
- ▶ Kontrollera trädgårdsredskapet och byt av säkerhetsskäl ut förslitna och skadade delar.
- ▶ Av säkerhetsskäl ska slitna eller skadade delar bytas ut.
- ▶ Kontrollera att reservdelarna är av Bosch-fabrikat.
- ▶ Förvara trädgårdsredskapet på ett säkert och torrt ställe utom räckhåll för barn. Ställ inte upp andra föremål på trädgårdsredskapet.

Symboler

Symbolerna nedan är viktiga för att kunna läsa och förstå bruksanvisningen. Lägga symbolerna och deras betydelse på minnet. Korrekt tolkning av symbolerna bidrar till bättre och säkrare användning av trädgårdsredskapet.

Symbol	Betydelse
	Bär skyddshandskar
	Rörelseriktning
CLICK!	Hörbart ljud

Ändamålsenlig användning

Detta redskap kan endast användas med drivenheten AMW 10.

Trädgårdsredskapet är avsett för sammanblåsning av löv och trädgårdsavfall som t.ex. gräs, kvistar och tallbarr.

Tekniska data

Lövblåsartillsats	AMW LB
Produktnummer	3 600 HA3 F00
Tomgångsvarvtal	8000 min ⁻¹
Luftströmmens hastighet, max.	220 km/h

Beakta produktnumret på trädgårdsredskapets typskylt. Handelsbe-teckningarna för enskilda trädgårdsredskap kan variera.

Lövblåsartillsats	AMW LB
Volymström, max.	m ³ /h 320
Vikt enligt EPTA-Procedure 01:2014	kg 1,3
Serienummer	se dataskylten på trädgårdsredskapet

Beakta produktnumret på trädgårdsredskapets typskylt. Handelsbe-teckningarna för enskilda trädgårdsredskap kan variera.

Buller-/vibrationsdata

Uppgifterna nedan gäller för drivenheten med adapter.

Bullernivåvärde förmedlas enligt EN 50636-2-100.

Redskapets A-vägda ljudnivå uppnår i typiska fall: Ljudtryck-snivå 92 dB(A); Ljudeffektnivå 100 dB(A). Onoggrannhet K = 2 dB.

Använd hörselskydd!

Totala vibrationsemissionsvärden (vektorsumma ur tre rikt-ningar): Vibrationsemissionsvärde a_v = 3,5 m/s², Onoggrannhet K = 0,6 m/s².

Försäkran om överensstämmelse

Vi intygar under ensamt ansvar att den produkt som beskrivs under "Tekniska data" i kombination med drivenheten AMW 10 (3 600 HA3 0..) uppfyller alla gällande bestämmelser i direktiven 2011/65/EU, 2014/30/EU, 2006/42/EG, 2000/14/EG inklusive ändringar och stämmer överens med följande standarder: EN 60335-1, EN 50636-2-100, EN 50581.

2000/14/EG: Garanterad ljudeffektnivå 104 dB(A).

Bedömningsmetod för överensstämmelse enligt bilaga V.

Produktkategori: 34

Teknisk tillverkningsdokumentation (2006/42/EG, 2000/14/EG) fås från:

Bosch Lawn and Garden Ltd., PT-LG/ENS23, Stowmarket, Suffolk IP14 1EY, England

Henk Becker Executive Vice President Engineering
Helmut Heinzelmann Head of Product Certification PT/ECS

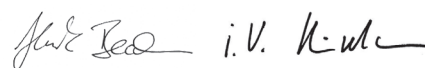
 i.V. K-ml

Robert Bosch Power Tools GmbH
70538 Stuttgart, GERMANY
Stuttgart, 01.01.2017

Montering och drift

Handlingsmål	Figur
Leveransen omfattar	1
Montera Multitool-adaptorn	2
Montera axelremmen	3
Arbetsanvisningar	4
Underhåll och rengöring	5
Lagring	6

44 | Norsk

Felsökning

Symptom	Möjlig orsak	Åtgärd
Motorn går, lövblåsaren blåser inte	Multitool-adaptorn är inte korrekt anslutet till drivenheten	Kontrollera monteringen
Trädgårdsredskapet fungerar inte	Trädgårdsredskapet är defekt	Uppsök kundservicen
	Trädgårdsredskapets inre kablar defekta	Uppsök kundservicen
Trädgårdsredskapet går med avbrott	Strömställaren defekt	Uppsök kundservicen
Kraftiga vibrationer/buller	Trädgårdsredskapet är defekt	Uppsök kundservicen
Trädgårdsredskap blåser inte längre	Blåsarhuset blockerat	Rensa blåsaren

Kundtjänst och användarrådgivningwww.bosch-garden.com

Var vänlig ange vid förfrågningar och reservdelsbeställningar produktnumret som består av 10 siffror och som finns på trädgårdsredskapets typskylt.

Svenska

Bosch Service Center
Telegrafvej 3
2750 Ballerup
Danmark
Tel.: (08) 7501820 (inom Sverige)
Fax: (011) 187691

Avfallshantering

Trädgårdsredskap, tillbehör och förpackning ska omhändertas på miljövänligt sätt för återvinning.

Släng inte trädgårdsredskap i hushållsavfall!

Endast för EU-länder:

Enligt det europeiska direktivet 2012/19/EU för elektriska och elektroniska apparater och dess modifiering till nationell lag måste obrukbara elektriska och elektroniska apparater omhändertas separat och lämnas in för återvinning på miljövänligt sätt.

Ändringar förbehålles.

Norsk**Sikkerhetsinformasjon****Forklaring av bildesymbolene**

Generell fareinformasjon.



Les gjennom denne driftsinstruksen.



Pass på at personer som står i nærheten ikke skades av fremmedlegemer som slynges bort.



Advarsel: Pass på å holde sikker avstand til hageredskapet mens du arbeider.



Slå av hageredskapet og trekk nettstøpset ut av stikkontakten, før du foretar innstillinger på redskapet, en rengjøring eller et vedlikehold, hvis kabelen er blitt sittende fast eller hvis du bare for en kort stund lar hageredskapet stå uten oppsyn.



Bruk vernebriller og hørselvern.



Ikke arbeid i regn og la ikke løvblåseren stå utendørs i regnvær.

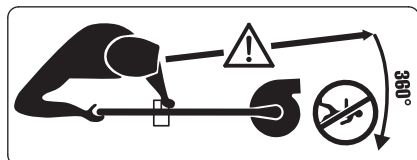

Pass på at personer som står i nærheten ikke skades av fremmedlegemer som slynges vekk.

Advarsel: Pass på å holde sikker avstand til hageredskapet mens du arbeider.

Generelle advarsler for elektroverktøy

ADVARSEL Les alle sikkerhetsinformasjoner og instruksjoner.

Feil ved overholdelsen av sikkerhetsinformasjonene og instruksene kan forårsake elektrisk støt, brann og/eller alvorlige skader.

Oppbevar alle sikkerhetsinformasjoner og instruksjoner for fremtidig bruk.

- ▶ Kontroller strømforsynings- hhv. forlengeskabelen for skader eller tegn på aldring. Hvis kabelen blir skadet under bruk, trekk straks støpselet ut av stikkontakten. IKKE BERØR KABELEN FØR DEN ER TRUKKET UT. Ikke bruk hageredskapet hvis kabelen er skadet eller slitt.
- ▶ Hvis det er nødvendig å skifte ut tilkoplingsledningen, må dette gjøres av produsenten, autoriserte serviceverksteder eller en annen kvalifisert person, slik at det ikke oppstår fare for sikkerheten.

- ▶ Foreta ved daglig bruk visuell kontroll for signifikante mangler. Denne kontrollen må likeledes skje hvis hageredskapet har falt ned eller var utsatt for et betydelig støt.

▶ **Til øking av sikkerheten anbefales det å bruke en jordfeilbryter (RCD) med en jordfeilstrom på maksimalt 30 mA. Denne jordfeilbryteren skal kontrolleres før hver bruk.**

- ▶ Sikre at lufteslissene alltid er frie for rester.
- ▶ Undersøk hageredskapet før bruk og etter et slag for avslitning eller skader og la disse om nødvendig repareres.
- ▶ **Vær likeledes oppmerksom på sikkerhetsinformasjonene og anvisningene i drivenhetens bruksanvisning.**

Ekstra advarsler

- ▶ La aldri barn eller personer som ikke er kjent med disse instruksene få lov til å bruke hageredskapet. Nasjonale forskrifter innskrenker eventuelt brukerens alder. Oppbevar hageredskapet utilgjengelig for barn når det ikke er i bruk.
- ▶ Dette hageredskapet er ikke beregnet til å brukes av personer (inklusive barn) med innskrenkede fysiske, sensoriske eller intellektuelle evner eller manglende erfaring og/eller manglende kunnskaper, hvis de ikke er under oppsyn eller får instruksjoner om bruken av en person som er ansvarlig for deres sikkerhet.

46 | Norsk



Barn må være under oppsyn for å forhindre at de leker med hageredskapet.

- ▶ Brukeren er ansvarlig for uhell eller skader på andre mennesker eller deres eiendom.
- ▶ I løpet av driften må det ikke oppholde seg andre personer eller dyr i en omkrets på 3 m. Brukeren er ansvarlig ovenfor tredje personer innenfor arbeidsområdet.
- ▶ Bruk aldri hageredskapet når det oppholder seg personer, særskilt barn eller husdyr, like i nærheten.
- ▶ Ikke bruk hageredskapet når du er trøtt eller syk eller påvirket av alkohol, narkotika eller medikamenter.
- ▶ Du må ikke arbeide med hageredskapet i dårlig vær, spesielt når det trekker opp til torden.
- ▶ Bruk lange, kraftige bukser, solide sko og hansker. Ikke bruk vide klær, smykker, korte bukser, sandaler eller arbeid ikke barfot. Bind langt hår sammen over skulderhøyde for å unngå at det blir viklet inn i bevegelige deler.
- ▶ Pass på at løstsittende klær ikke trekkes inn i lufttilførselen, for dette kan føre til skader.
- ▶ Pass på at langt hår ikke trekkes inn i lufttilførselen, for dette kan føre til skader.
- ▶ Bruk hageredskapet kun i dagslys eller godt kunstig lys.
- ▶ Pass på å stå stødig på skrå flater.
- ▶ Gå alltid rolig, løp aldri raskt med hageredskapet.
- ▶ Ikke overanstreng deg og hold alltid balansen.
- ▶ Hold alle kjøleluftåpningene fri for smuss.
- ▶ Blås aldri smuss/løv i retning av personer som står i nærheten.
- ▶ Slå av løvblåseren når den transporteres fra/til arbeidsflaten.
- ▶ **Bruk vernebriller og hørselvern når du betjener hageredskapet.**
- ▶ Bruk både en vernebrille iht. EN 166 og et hørselvern når du betjener hageredskapet.
- ▶ Bruk i støvete omgivelser en ansiktsmaske med filter for å redusere helserisikoer ved innåndet støv.
- ▶ Ikke berør de farlige deler som beveger seg før hageredskapet er koplet fra nettet og de farlige deler som beveger seg står stille.
- ▶ Slå av hageredskapet og trekk støpselet ut av stikkontakten:
 - alltid når du lar hageredskapet stå uten oppsyn
 - når kabelen er blitt floket
 - før rengjøringen, eller når det arbeides på løvblåseren
 - før forsatsen til løvblåseren tas av
 - før du bytter forsatsen
- ▶ Forlengelsesrøret må ikke monteres på forsatsen til løvblåseren.
- ▶ **Ikke utfør endringer på hageredskapet.** Ikke tillatte endringer kan innskrenke sikkerheten til hageredskapet og føre til mer støy og vibrasjoner.
- ▶ Trekk ut støpselet etter arbeidet og kontroller hageredskapet for skader.

- ▶ Sørg for at alle mutre, bolter og skruer sitter godt fast, slik at hageredskapet befinner seg i en sikker arbeidstilstand.
- ▶ Sjekk hageredskapet og skift for sikkerhets skyld ut slitte eller skadede deler.
- ▶ Skift for sikkerhets skyld slitte eller skadede deler ut.
- ▶ Pass på at deler som skal skiftes ut er fra Bosch.
- ▶ Hageredskapet må oppbevares på et sikkert, tørt sted, utilgjengelig for barn. Sett ikke andre gjenstander på hageredskapet.

Symboler

Nedenstående symboler er viktige for lesing og forståelse av driftsinstruksen. Legg merke til symbolene og deres betydning. En riktig tolkning av symbolene hjelper deg med å bruke hageredskapet på en bedre og sikrere måte.

Symbol	Betydning
	Bruk vernehansker
	Bevegelsesretning
CLICK!	Hørbar støy

Formålmessig bruk

Dette redskapet kan bare brukes sammen med drivenheten AMW 10.

Hageredskapet er beregnet til sammenblåsing av løv og hageavfall, som f. eks. gress, kvister og barnåler.

Tekniske data

Forsats til løvblåser		AMW LB
Produktnummer		3 600 HA3 F00
Tomgangsturtall	min ⁻¹	8000
Luftstrømningshastighet, max.	km/h	220
Volumstrømning, maks.	m ³ /h	320
Vekt tilsvarende EPTA-Procedure 01:2014	kg	1,3
Serienummer	se typeskiltet på hageredskapet	

Legg merke til produktnummeret på typeskiltet til hageredskapet ditt. Handelsbetegnelsene for de enkelte hageredskapene kan variere.

Støy-/vibrasjonsinformasjon

De følgende angivelsene gjelder for drivenheten med adapteren.

Støyutslippsverdier målt i henhold til EN 50636-2-100.

Maskinens A-bedømte typiske støynivå er: Lydtryknivå 92 dB(A); lydeffektnivå 100 dB(A). Usikkerhet K = 2 dB.

Bruk hørselvern!

Totale vibrasjonsverdier (vektorsum for tre retninger): Emisjonsverdi vibrasjon $a_{hv} = 3,5 \text{ m/s}^2$, usikkerhet K = 0,6 m/s^2 .

Samsvarserklæring

Vi erklærer under eneansvar at produktet som er beskrevet under «Tekniske data» i forbindelse med drivenheten AMW 10 (3 600 HA3 0..) er i overensstemmelse med alle relevante bestemmelser i direktivene 2011/65/EU, 2014/30/EU, 2006/42/EC, 2000/14/EC inkludert endringer, og følgende standarder: EN 60335-1, EN 50636-2-100, EN 50581.

2000/14/EC: Garantert lydeffektnivå 104 dB (A).

Samsvarsbedømmelsesmetode jf. vedlegg V.

Produktkategori: 34

Tekniske data (2006/42/EC, 2000/14/EC) hos: Bosch Lawn and Garden Ltd., PT-LG/ENS23, Stowmarket, Suffolk IP14 1EY, England

Henk Becker Executive Vice President Engineering
Helmut Heinzelmann Head of Product Certification PT/ECS

Henk Becker i.V. Helmut Heinzelmann

Robert Bosch Power Tools GmbH
70538 Stuttgart, GERMANY
Stuttgart, 01.01.2017

Montering og drift

Mål for aktiviteten	Bilde
Leveranseomfang	1
Montering av Multitool-adapteren	2
Montering av skulderstroppen	3
Arbeidshenvisninger	4
Vedlikehold og rengjøring	5
Lagring	6

48 | Suomi

Feilsøking

Symptomer	Mulig årsak	Utbedring
Motor går, løvblåser blåser ikke	Multitool-adapter på drivenheten ikke riktig tilkople	Kontroller montasje
Hageredskapet går ikke	Defekt hageredskap Interne kabelforbindelser i hageredskapet er defekt	Ta kontakt med kundeservice Ta kontakt med kundeservice
Hageredskapet går rykkvis	På-/av-bryter defekt	Ta kontakt med kundeservice
Sterke vibrasjoner/lyder	Defekt hageredskap	Ta kontakt med kundeservice
Hageredskapet blåser ikke	Blåserens hus blokkert	Frigjør blåser

Kundeservice og rådgivning ved brukwww.bosch-garden.com

Ved alle forespørsler og reservedelbestillinger må du oppgi det 10-sifrede produktnummeret som er angitt på hageredskapets typeskilt.

Norsk

Robert Bosch AS
Postboks 350
1402 Ski
Tel.: 64 87 89 50
Faks: 64 87 89 55

Deponering

Hageredskaper, tilbehøret og emballasjen må leveres inn til miljøvennlig gjenvinning.

Hageredskaper må ikke kastes i vanlig søppel!

Kun for EU-land:

Jf. det europeiske direktivet 2012/19/EU vedr. gamle elektriske og elektroniske apparater og tilpassingen til nasjonale lover må gamle elektriske og elektroniske maskiner som ikke lenger kan brukes samles inn og leveres inn til en miljøvennlig resirkulering.

Retten til endringer forbeholdes.

Suomi**Turvallisuusohjeita****Kuvatunnusten selitys**

Yleiset varoitusohjeet.



Lue käyttöohje huolellisesti.



Varmista, että sivulle sinkoutuvat vieraat esineet eivät loukkaa lähellä seisovia ihmisiä.



Varoitus: Pidä turvallinen etäisyys puutarhalaitteeseen sen ollessa toiminnassa.



Ennen puutarhalaitteeseen tehtäviä säätöjä, puhdistusta tai huoltoa, kun johto on tarttunut kiinni tai jättäessäsi laitteen ilman valvontaa edes hetkeksi, tulee se pysäyttää ja pistotulppa irrottaa pistorasiasta.



Käytä kuulonsuojaimia ja suojalaseja.



Älä työskentele sateessa äläkä jätä lehtipuhallinta ulos sateeseen.

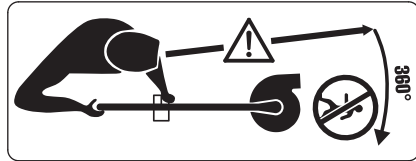

Varmista, että sivulle sinkoutuvat vieraat esineet eivät loukkaa lähellä seisoivia ihmisiä.

Varoitus: Pidä turvallinen etäisyys puutarhalaitteeseen sen ollessa toiminnassa.

Sähkötyökalujen yleiset turvallisuusohjeet

VAROITUS Lue kaikki turvallisuus- ja käyttöohjeet. Turvallisuus- ja käyttöohjeiden noudattamisen laiminlyönti saattaa johtaa sähköiskuun, tulipaloon ja/tai vakavaan loukkaantumiseen.

Säilytä kaikki turvallisuusohjeet ja käyttöohjeet myöhempää käyttöä varten.

- ▶ Tarkista ennen käyttöä, ettei verkkojohdossa tai jatkojohdossa ole vaurioita tai ikääntymisen merkkejä. Vedä heti pistotulppa irti pistorasiasta, jos johto vaurioituu käytön aikana. ÄLÄ KOSKETA JOHTOA, ENNEN KUIN SE ON IRROTETTU. Älä käytä puutarhalaitetta, jos verkkojohto on vaurioitunut tai kulunut.
- ▶ Jos liitäntäjohto on vaihdettava, työ täytyy antaa valmistajan, valtuutetun huollon tai ammattitaitoisen henkilön tehtäväksi, jotta välttyttäisiin turvallisuusriskiltä.

▶ Tarkista käytön aikana päivittäin, ettei laitteessa ole puutteita. Suorita tämä tarkistus myös, jos puutarhalaitte on pudonnut tai, jos siihen on kohdistunut merkittävä isku.

▶ **Turvallisuuden parantamiseksi suositellaan käyttämään FI-kytkintä (RCD), jonka vikavirta on korkeintaan 30 mA. Tämä FI-kytkin tulisi tarkistaa ennen jokaista käyttöä.**

▶ Varmista aina, että tuuletusaukot ovat vapaat jäännöksistä.

▶ Tarkista ennen käyttöä ja iskun jälkeen, ettei puutarhalaitte ole kulunut tai vaurioitunut, ja korjauta se tarvittaessa.

▶ **Ota huomioon myös moottoriyksikön käyttöohjeen kaikki turvallisuus- ja muut ohjeet.**

Lisävaro-ohjeita

- ▶ Älä koskaan anna lasten tai henkilöiden, jotka eivät ole tutustuneet näihin ohjeisiin käyttää puutarhalaitetta. Kansalliset säännökset saattavat määrätä käyttäjän alaikärajan. Säilytä puutarhalaitte lasten ulottumattomissa, kun sitä ei käytetä.
- ▶ Tätä puutarhalaitetta eivät saa käyttää henkilöt (lapset mukaan lukien), joilla on rajalliset fyysiset, aistilliset tai henkiset kyvyt tahi puuttuva kokemus ja/tai puuttuva tieto paitsi, jos he ovat turvallisuudesta vastaavan henkilön valvonnassa tai saamassa häneltä ohjeita puutarhalaitteen oikeasta käytöstä.

Lapsia tulisi valvoa varmistaakseen, etteivät leiki puutarhalaitteen kanssa.

- ▶ Käyttäjä on vastuussa onnettomuuksista ja toisille ihmisille tai heidän omaisuudelleen aiheuttamistään vaurioista.
- ▶ Käytön aikana ei ympäristössä 3 m säteellä saa olla muita ihmisiä tai eläimiä. Käyttäjällä on vastuu ulkopuoliseen henkilöön nähden.
- ▶ Älä koskaan käytä puutarhalaitetta, jos ihmisiä, etenkin lapsia tai kotieläimiä ovat välittömässä läheisyydessä.
- ▶ Älä käytä puutarhalaitetta, jos olet väsynyt tai sairas tahi alkoholin, huumeiden tai lääkkeiden vaikutuksen alaisena.
- ▶ Älä käytä laitetta huonoissa sääolosuhteissa, äläkä varsinkaan myrskyn uhatessa.
- ▶ Käytä pitkälahkeisia ja vahvoja housuja, tukevia jalkineita ja suojakäsineitä. Älä käytä löysiä työvaatteita, koruja, lyhytlahkeisia housuja tai sandaaleja äläkä työskentele paljain jaloin. Sido pitkät hiukset yhteen yli olkakorkeuden, jotta ne eivät sotkeutuisi liikkuviin osiin.
- ▶ Varmista, että imuilma ei vedä väljiä vaatteita sisään laitteeseen, se voi aiheuttaa loukkaantumisia.
- ▶ Varmista, että imuilma ei vedä pitkiä hiuksia sisään laitteeseen, se voi aiheuttaa loukkaantumisia.
- ▶ Käytä puutarhalaitetta vain valoisaan aikaan tai hyvässä keinovalossa.



- ▶ Varmista aina varma kulku kaltevissa pinnoissa.
- ▶ Liiku aina hitaasti; älä koskaan juokse puutarhalaitteen kanssa.
- ▶ Älä rasita itseäsi liikaa ja pysyttele aina tasapainossa.
- ▶ Pidä kaikki tuuletusaukot puhtaana.
- ▶ Älä koskaan puhalla likaa/lehtiä lähellä seisovan henkilön suuntaan.
- ▶ Pysäytä lehtipuhallin kun kuljetat sitä työkohteesta tai työkohteeseen.
- ▶ **Käytä suojalaseja ja kuulonsuojaimia, kun käytät puutarhalaitetta.**
- ▶ Käytä sekä EN 166 mukaisia suojalaseja että kuulonsuojaimia, kun käytät puutarhalaitetta.
- ▶ Käytä pölyävissä olosuhteissa suodattimella varustettua kasvonaamiota välttääksesi terveysriskejä johtuen hengitetystä pölystä.
- ▶ Älä kosketa liikkuvia vaarallisia osia, ennen kuin kone on kytketty irti sähköverkosta ja liikkuvat vaaralliset osat ovat pysähtyneet täysin.
- ▶ Pysäytä puutarhalaitte ja irrota pistotulppa pistorasiasta:
 - aina, kun jätät puutarhalaitteen ilman valvontaa
 - jos verkkojohto on sotkeutunut
 - ennen puhdistusta, tai kun suoritat lehtipuhaltimeen kohdistuvia töitä
 - ennen lehtipuhallusosan irrotusta
 - ennen lisälaitteen vaihtamista
- ▶ Pidennysputkea ei saa asentaa lehtipuhallusosaan.
- ▶ **Älä tee mitään muutoksia puutarhalaitteeseen.** Luvattomat muutok-

set voivat vaikuttaa puutarhalaitteen turvallisuuteen ja johtaa voimakkaaseen meluun sekä värinään.

- ▶ Irrota pistotulppa pistorasiasta työvaiheen jälkeen ja tarkista, ettei puutarhalaitteessa ole vaurioita.
- ▶ Varmista kaikkien muttereiden, pulttien ja ruuvien hyvä kiinnitys, jotta puutarhalaitteen turvallinen työkuunto olisi taattu.
- ▶ Tarkista puutarhalaitte ja vaihda varmuuden vuoksi kaikki loppuun kuluneet tai vaurioituneet osat uusiin.
- ▶ Vaihda turvallisuussyistä kuluneet tai vaurioituneet osat uusiin.
- ▶ Varmista, että vaihto-osat ovat Bosch-tuotantoa.
- ▶ Säilytä puutarhalaitte varmassa, kuivassa paikassa, lasten ulottumattomissa. Älä koskaan aseta mitään muita esineitä puutarhalaitteen päälle.

Tunnusmerkit

Seuraavat tunnusmerkit ovat tärkeitä käyttöohjeen lukemisessa ja ymmärtämisessä. Paina mieleesi tunnusmerkit ja niiden merkitys. Tunnusmerkkien oikea tulkinta auttaa sinua käyttämään puutarhalaitettasi paremmin ja turvallisemmin.

Tunnusmerkki	Merkitys
	Käytä suojakäsineitä
	Liikesuunta
CLICK!	Kuuluva ääni

Määräyksenmukainen käyttö

Laitetta voi käyttää ainoastaan yhdessä moottoriyksikön AMW 10:n kanssa.

Puutarhalaitte on tarkoitettu lehtien ja puutarhajätteen, kuten esim. ruohon, oksien ja mäntyneulasten kasaamiseen puhaltamalla.

Tekniset tiedot

Lehtipuhallusosa	AMW LB	
Tuotenumero		3 600 HA3 F00
Tyhjäkäyntikierrosluku	min ⁻¹	8 000
Ilmavirran nopeus, maks.	km/h	220
Tilavuusvirta maks.	m ³ /h	320
Paino vastaa		
EPTA-Procedure 01:2014	kg	1,3
Sarjanumero	katso sarjanumero puutarhalaitteen tyyppikilvestä	

Ota huomioon puutarhalaitteesi mallikilvessä oleva tuotenumero. Yksittäisten puutarhalaitteiden kaupanimitys saattaa vaihdella.

Melu-/värinäätiedot

Seuraavat tiedot koskevat lisälaitteella varustettua moottoriyksikköä.

Melun mittausarvot on määritetty EN 50636-2-100 mukaan.

Laitteen tyyppillinen A-painotettu melutaso on: äänen painetaso 92 dB(A); äänen tehotaso 100 dB(A). Epävarmuus K = 2 dB.

Käytä kuulonsuojaimia!

Värähtelyn yhteisarvot (kolmen suunnan vektorisumma): Värähtelyemissioarvo $a_{rh} = 3,5 \text{ m/s}^2$, Epävarmuus K = $0,6 \text{ m/s}^2$.

Standardinmukaisuusvakuutus



Vakuutamme yksinomaisella vastuulla, että kohdassa "Tekniset tiedot" kuvattu tuote yhdessä käyttövoimayksikön AMW 10 (3 600 HA3 0..) kanssa vastaa direktiivien 2011/65/EU, 2014/30/EU, 2006/42/EY, 2000/14/EY kaikkia asiaankuuluvia vaatimuksia ja direktiiveihin tehtyjä muutoksia ja on seuraavien standardien mukainen: EN 60335-1, EN 50636-2-100, EN 50581. 2000/14/EY: Taattu äänen tehotaso 104 dB(A). Yhteensopivuuden arviointimenetelmä liitteen V mukaan.

Tuotelaji: 34

Tekninen tiedosto (2006/42/EY, 2000/14/EY):
Bosch Lawn and Garden Ltd., PT-LG/ENS23,
Stowmarket, Suffolk IP14 1EY, England

Henk Becker
Executive Vice President
Engineering

Helmut Heinzelmann
Head of Product Certification
PT/ECS

 i.V. 

Robert Bosch Power Tools GmbH
70538 Stuttgart, GERMANY
Stuttgart, 01.01.2017

52 | Ελληνικά

Asennus ja käyttö

Tehtävä	Kuva
Vakiovarusteet	1
Multitool-lisälaitteen asennus	2

Tehtävä	Kuva
Olkahihnan asennus	3
Työskentelyohjeita	4
Huolto ja puhdistus	5
Varastointi	6

Vianetsintä

Vian oire	Mahdolliset vikalähteet	Korjaus
Moottori käy, lehtipuhallin ei puhalla	Multitool-lisälaitetta ei ole liitetty oikein moottoriyksikköön	Tarkista asennus
Puutarhalaitte ei toimi	Puutarhalaitte on viallinen Puutarhalaitteen sisäisessä johdotuksessa vika	Hakeudu asiakaspalveluun Hakeudu asiakaspalveluun
Puutarhalaitte käy katkonaisesti	Käynnistyskytkin viallinen	Hakeudu asiakaspalveluun
Voimakas värinä/melu	Puutarhalaitte on viallinen	Hakeudu asiakaspalveluun
Puutarhalaitte ei puhalla	Puhallinkotelo tukossa	Puhdista puhallin

Asiakaspalvelu ja käyttöneuvontawww.bosch-garden.com

Ilmoita kaikissa kyselyissä ja varaosatilauksissa 10-numeroinen tuotenumero, joka löytyy puutarhalaitteen mallikilvestä.

Suomi

Robert Bosch Oy
Bosch-keskushuolto
Pakkalantie 21 A
01510 Vantaa
Voitte tilata varaosat suoraan osoitteesta www.bosch-pt.fi.
Puh.: 0800 98044
Faksi: 010 296 1838
www.bosch.fi

Hävitys

Toimita puutarhalaitteet, lisätarvikkeet ja pakkausmateriaali ympäristöystävälliseen jätteiden kierrätykseen.

Älä heitä puutarhalaitteita talousjätteisiin!

Vain EU-maita varten:

Eurooppalaisen vanhoja sähkö- ja elektroniikkalaitteita koskevan direktiivin 2012/19/EU ja sen kansallisten lakien muunnosten mukaan, tulee käyttökelpottomat sähkö- ja elektroniikkalaitteet kerätä erikseen ja toimittaa ympäristöystävälliseen uusiokäyttöön.

Oikeus teknisiin muutoksiin pidätetään.

Ελληνικά**Υποδείξεις ασφαλείας****Ερμηνεία των εικονοσυμβόλων**

Υπόδειξη κινδύνου, γενικά.

Διαβάστε όλες τις οδηγίες χειρισμού.

Φροντίστε να μην διατρέχουν κίνδυνο τραυματισμού από εκσφενδονιζόμενα ξένα σώματα τυχόν παρευρισκόμενα άτομα.

Προειδοποίηση: Φροντίστε, να βρίσκετε πάντα σε ασφαλή απόσταση από το μηχάνημα κήπου όταν αυτό εργάζεται.



Να θέτετε το μηχάνημα κήπου εκτός λειτουργίας και να βγάσετε το φισ από την πρίζα πριν διεξάγετε σ' αυτό οποιαδήποτε εργασία ρύθμισης, καθαρισμού και συντήρησης, όταν μπλεχτεί το ηλεκτρικό καλώδιο, καθώς και όταν πρόκειται ν' αφήσετε το μηχάνημα κήπου έστω και για ελάχιστο χρόνο ανεπιτήρητο.



Να φοράτε ωτασπίδες και προστατευτικά γυαλιά.



Μην εργάζεστε στη βροχή και να μην αφήνετε το φυσητήρα φύλλων έξω όταν βρέχει.

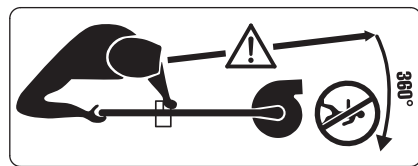

Προσέχετε να μην τραυματιστούν τυχόν παρευρισκόμενα άτομα από ξένα αντικείμενα που εκσφενδονίζονται. Προειδοποίηση: Φροντίστε, να βρίσκετε πάντα σε ασφαλή απόσταση από το μηχάνημα κήπου όταν αυτό εργάζεται.

Γενικές υποδείξεις ασφαλείας για ηλεκτρικά εργαλεία

⚠ ΠΡΟΕΙΔΟΠΟΙΗΣΗ Διαβάστε όλες τις υποδείξεις

ασφαλείας, τις οδηγίες. Αμέλειες κατά την τήρηση των υποδείξεων ασφαλείας και των οδηγιών μπορεί προκαλέσουν ηλεκτροπληξία, φωτιά ή/και σε σοβαρούς τραυματισμούς.

Διαφυλάξτε τις υποδείξεις ασφαλείας και τις οδηγίες για κάθε ενδεχόμενη μελλοντική χρήση.

- ▶ Πριν από κάθε χρήση να ελέγχετε το ηλεκτρικό καλώδιο και το καλώδιο επιμήκυνσης μήπως παρουσιάζουν συμπτώματα φθοράς ή γήρανσης. Βγάλτε αμέσως το φισ από την πρίζα όταν κατά τη διάρκεια της χρήσης το καλώδιο υποστεί βλάβη. ΜΗΝ ΑΓΓΙΞΕΤΕ ΤΟ ΚΑΛΩΔΙΟ ΠΡΙΝ ΒΓΑΛΕΤΕ ΤΟ ΦΙΣ ΑΠΟ ΤΗΝ ΠΡΙΖΑ. Μην χρησιμοποιήσετε το μηχάνημα κήπου με χαλασμένο καλώδιο.
- ▶ Η αντικατάσταση ενός τυχόν χαλασμένου ηλεκτρικού καλωδίου επιτρέπεται να διεξαχθεί μόνο από ένα εξουσιοδοτημένο συνεργείο Service της Bosch ή από κάποιο άλλο εξειδικευμένο πρόσωπο. Έτσι δεν προκαλούνται κίνδυνοι για την ασφάλειά σας.
- ▶ Να βεβαιώνετε καθημερινά, πριν αρχίσετε την εργασία σας, ότι το χλοοκοπτικό δεν παρουσιάζει εμφανείς ελλείψεις. Το ίδιο ισχύει σε περίπτωση πτώσης ή σύγκρουσης του μηχανήματος κήπου.
- ▶ **Για να αυξήσετε την προστασία σας συνιστάμε τη χρήση ενός αυτόματου διακόπτη διαρροής διακόπτης (FI/RCD) 30 mA. Να ελέγχετε αυτόν το διακόπτη πριν από κάθε χρήση του μηχανήματος κήπου.**
- ▶ Να βεβαιώνετε ότι οι σχισμές αερισμού είναι πάντα καθαρές.

54 | Ελληνικά

- ▶ Να ελέγχετε το μηχάνημα κήπου πριν από κάθε χρήση καθώς και μετά από ένα χτύπημα, μήπως παρουσιάζει φθορές ή ζημιές και δώστε το ενδεχομένως για επισκευή.
- ▶ **Να τηρείτε επίσης τις υποδείξεις ασφαλείας και τις οδηγίες των οδηγιών χρήσης της μονάδας μετάδοσης κίνησης.**

Συμπληρωματικές προειδοποιητικές υποδείξεις



- ▶ Να μην επιτρέψετε ποτέ σε παιδιά ή σε άτομα που δεν είναι εξοικειωμένα με τις παρούσες οδηγίες να χρησιμοποιήσουν το μηχάνημα κήπου. Εθνικές διατάξεις μπορεί να περιορίζουν ενδεχομένως την ηλικία του χειριστή. Να διαφυλάγετε/αποθηκεύετε το μηχάνημα κήπου απρόσιτο στα παιδιά όταν δεν το χρησιμοποιείτε.
- ▶ Αυτό το μηχάνημα κήπου δεν προορίζεται για χρήση από πρόσωπα (συμπεριλαμβανομένων και των παιδιών) με περιορισμένες φυσικές, αισθητήριες ή πνευματικές ικανότητες ή με ελλιπή εμπειρία ή/και ελλιπείς γνώσεις, εκτός αν εποπτεύονται από ένα αρμόδιο για την ασφάλειά τους πρόσωπο ή παίρνουν οδηγίες από το άτομο αυτό, πως πρέπει να χειρίζονται το μηχάνημα κήπου. Τα παιδιά θα πρέπει να επιτηρούνται για να εξασφαλιστεί ότι δεν θα παίξουν με το μηχάνημα κήπου.
- ▶ Ο χειριστής ή ο χρήστης ευθύνονται για τυχόν ατυχήματα ή ζημιές σε ανθρώπους ή την περιουσία τους.
- ▶ Όταν το μηχάνημα κήπου λειτουργεί δεν επιτρέπεται να παρευρίσκονται άλλα άτομα ή ζώα σε ακτίνα 3 μέτρων. Στην περιοχή εργασίας ο χειριστής φέρει την ευθύνη για τυχόν παρευρισκόμενα τρίτα άτομα.
- ▶ Να μην χρησιμοποιήσετε ποτέ το μηχάνημα κήπου όσο παρευρίσκονται άλλα άτομα, ιδιαίτερα παιδιά ή κατοικίδια ζώα, άμεσα κοντά σ' αυτό.
- ▶ Μην χρησιμοποιήσετε το μηχάνημα κήπου όταν είστε άρρωστος, κουρασμένος ή όταν βρίσκεστε υπό την επήρεια αλκοόλης, ναρκωτικών ουσιών ή φαρμάκων.
- ▶ Μην εργάζεστε με το μηχάνημα κήπου υπό δυσμενείς καιρικές συνθήκες, ιδιαίτερα όταν επικείται καταιγίδα.
- ▶ Να φοράτε πάντοτε χοντρά παντελόνια, στερεά παπούτσια και γάντια. Να μην φοράτε φαρδιά ρούχα, κοσμήματα, κοντά παντελόνια, ανοιχτά σανδάλια και να μην εργάζεστε ξυπόλητοι. Όταν έχετε μακριά μαλλιά να δένετε πάνω από τους ώμους σας για να μην μπλεχτούν στα κινούμενα στοιχεία του μηχανήματος.
- ▶ Προσέχετε, να μην τραβηχτούν τυχόν φαρδιά ρούχα από τον εισερχόμενο στο φυσητήρα αέρα, επειδή αυτό μπορεί να οδηγήσει σε τραυματισμούς.
- ▶ Προσέχετε, να μην τραβηχτούν τυχόν μακριά μαλλιά από τον εισερχόμενο στο φυσητήρα αέρα, επειδή αυτό μπορεί να οδηγήσει σε τραυματισμούς.

- ▶ Να εργάζεστε με το μηχάνημα κήπου πάντοτε υπό το φως της ημέρας ή υπό καλό τεχνητό φως.
- ▶ Όταν εργάζεστε σε κατηφορικές επιφάνειες φροντίζετε να πατάτε ασφαλώς.
- ▶ Να προχωρείτε πάντα ήσυχα και να μην τρέχετε ποτέ με το μηχάνημα κήπου.
- ▶ Να μην κουράζεστε υπερβολικά και να διατηρείτε πάντοτε την ισορροπία σας.
- ▶ Φροντίζετε να παραμένουν πάντοτε καθαρά όλα τα ανοίγματα ψύξης.
- ▶ Να μη φυσάτε ποτέ τις βρωμιές/τα φύλλα με κατεύθυνση προς τυχόν παρευρισκόμενα πρόσωπα.
- ▶ Να θέτετε το φυσητήρα αέρα εκτός λειτουργίας πριν τον μεταφέρετε στην επιφάνεια που θα εργαστείτε ή όταν τον παίρνετε απ' αυτήν.
- ▶ **Όταν χειρίζεστε το μηχάνημα κήπου να φοράτε ωτασπίδες και προστατευτικά γυαλιά.**
- ▶ Όταν χειρίζεστε το μηχάνημα κήπου να χρησιμοποιείτε και προστατευτικά γυαλιά κατά EN 166 ωτασπίδες.
- ▶ Όταν εργάζεστε υπό κονιορτοβριθείς συνθήκες να φοράτε αναπνευστική μάσκα με φίλτρο. Έτσι περιορίζονται κίνδυνοι για την υγεία από την εισπνοή σκόνης.
- ▶ Μην εγγίξετε τα περιστρεφόμενα επικίνδυνα εξαρτήματα πριν διακοπεί η σύνδεση του μηχανήματος κήπου με το ηλεκτρικό δίκτυο και πριν τα περιστρεφόμενα επικίνδυνα εξαρτήματα, πάψουν εντελώς να κινούνται.
- ▶ Να θέτετε το μηχάνημα κήπου εκτός λειτουργίας και βγάξετε το φως από την πρίζα:
 - πάντοτε όταν αφήνετε το μηχάνημα κήπου ανεπιτήρητο
 - όταν το καλώδιο είναι μπερδεμένο
 - πριν το καθαρίσετε ή όταν εργάζεστε στον ίδιο το φυσητήρα αέρα
 - πριν αφαιρέσετε το προσάρτημα φυσητήρα αέρα
 - πριν την αλλαγή του προσαρτήματος
- ▶ Ο σωλήνας επιμήκυνσης δεν επιτρέπεται να συναρμολογηθεί στο προσάρτημα φυσητήρα αέρα.
- ▶ **Να μην προβαίνετε σε μετατροπές στο μηχάνημα κήπου.** Μη εγκεκριμένες μετατροπές μπορεί να επηρεάσουν αρνητικά την ασφάλεια του μηχανήματος κήπου και προκαλέσουν αύξηση των κραδασμών.
- ▶ Όταν τελειώνετε την εκάστοτε εργασία να βγάξετε το φως από την πρίζα και να ελέγχετε το μηχάνημα κήπου μήπως παρουσιάζει βλάβες.
- ▶ Να βεβαιώνετε ότι κάθονται γερά και ασφαλώς όλα τα παξιμάδια, οι πύροι και οι βίδες. Έτσι έχετε την εγγύηση ότι το μηχάνημα κήπου λειτουργεί ασφαλώς.
- ▶ Να ελέγχετε το μηχάνημα κήπου και για λόγους ασφαλείας να αντικαθιστάτε τυχόν φθαρμένα ή/και χαλασμένα εξαρτήματα.
- ▶ Για λόγους ασφαλείας να αντικαθιστάτε τυχόν φθαρμένα ή χαλασμένα εξαρτήματα.
- ▶ Να βεβαιώνετε ότι τα ανταλλακτικά προέρχονται από την Bosch.
- ▶ Να διαφυλάγετε/αποθηκεύετε το μηχάνημα κήπου σε έναν ασφαλή και στεγνό χώρο μακριά από παιδιά. Να μην τοποθετείτε άλλα αντικείμενα επάνω στο μηχάνημα.

56 | Ελληνικά

Σύμβολα

Τα σύμβολα που ακολουθούν είναι σημαντικά για την ανάγνωση και την κατανόηση των οδηγιών χρήσης. Παρακαλούμε να αποτυπώσετε στο μυαλό σας τα σύμβολα και τη σημασία τους. Η σωστή ερμηνεία των συμβόλων συμβάλλει στον καλύτερο και ασφαλέστερο χειρισμό του μηχανήματος κήπου.

Σύμβολο	Σημασία
	Φορέστε προστατευτικά γάντια
	Κατεύθυνση κίνησης
	Αισθητός ήχος

Χρήση σύμφωνα με τον προορισμό

Η παρούσα συσκευή χρησιμοποιείται μόνο σε συνδυασμό με τη μονάδα μετάδοσης κίνησης AMW 10.

Το μηχάνημα κήπου προορίζεται για τη συλλογή με τη βοήθεια αέρα φύλλων και απορριμμάτων κήπου, π. χ. χορταριού, κλαδιών και βελονοειδών φύλλων πεύκων.

Τεχνικά χαρακτηριστικά

Προσάρτημα φυσητήρα	AMW LB
Αριθμός ευρετηρίου	3 600 HA3 F00
Αριθμός στροφών χωρίς φορτίο	min ⁻¹ 8000
Ταχύτητα ρεύματος αέρα, μέγιστη	km/h 220
Όγκος ρεύματος αέρα, μέγιστος	m ³ /h 320
Βάρος σύμφωνα με EPTA-Procedure 01:2014	kg 1,3
Αριθμός σειράς	βλέπε την πινακίδα κατασκευαστή στο μηχάνημα κήπου

Παρακαλούμε να προσέξετε τον αριθμό ευρετηρίου στην πινακίδα κατασκευαστή του μηχανήματος κήπου. Οι εμπορικοί χαρακτηρισμοί ορισμένων μηχανημάτων κήπου μπορεί να διαφέρουν.

Πληροφορίες για θόρυβο και δονήσεις

Τα στοιχεία που ακολουθούν ισχύουν για μονάδα μετάδοσης κίνησης με πρόσθετη συσκευή.

Τιμές εκπομπής θορύβου, υπολογισμένες κατά EN 50636-2-100.

Η χαρακτηριστική στάθμη θορύβου της συσκευής εξακριβώθηκε σύμφωνα με την καμπύλη A και ανέρχεται σε: Στάθμη ακουστικής πίεσης 92 dB (A). Στάθμη ακουστικής ισχύος 100 dB (A). Ανασφάλεια μέτρησης K = 2 dB.

Φοράτε ωτασπίδες!

Οι συνολικές τιμές κραδασμών (άθροισμα ανυσμάτων τριών κατευθύνσεων): Τιμή εκπομπής κραδασμών $a_h = 3,5 \text{ m/s}^2$, ανασφάλεια K = 0,6 m/s^2 .

Δήλωση συμβατότητας CE

Δηλώνουμε με αποκλειστική μας ευθύνη, ότι το προϊόν που περιγράφεται στα «Τεχνικά χαρακτηριστικά» αντιστοιχεί, σε συνδυασμό με τη μονάδα μετάδοσης κίνησης AMW 10 (3 600 HA3 0.), σε όλες τις σχετικές διατάξεις των οδηγιών 2011/65/EE, 2014/30/EE, 2006/42/EK, 2000/14/EK, συμπεριλαμβανομένων και των αλλαγών τους, και ταυτίζεται με τα ακόλουθα πρότυπα: EN 60335-1, EN 50636-2-100, EN 50581.

2000/14/EK: Εγγυημένη στάθμη ακουστικής ισχύος 104 dB(A).

Διαδικασία αξιολόγησης της Δήλωσης συμβατότητας σύμφωνα με το παράρτημα V.

Κατηγορία προϊόντος: 34

Τεχνικός φάκελος (2006/42/EK, 2000/14/EK) από: Bosch Lawn and Garden Ltd., PT-LG/ENS23, Stowmarket, Suffolk IP14 1EY, England

Henk Becker Executive Vice President Engineering Helmut Heinzelmann Head of Product Certification PT/ECS

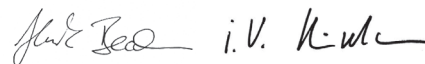
 i.V. K. W. L.

Robert Bosch Power Tools GmbH
70538 Stuttgart, GERMANY
Stuttgart, 01.01.2017

Συναρμολόγηση και λειτουργία

Στόχος ενέργειας	Εικόνα
Περιεχόμενο συσκευασίας	1
Συναρμολόγηση της πρόσθετης συσκευής Multitool	2
Συναρμολόγηση του ιμάντα ανάρτησης	3
Υποδείξεις εργασίας	4
Συντήρηση και καθαρισμός	5
Αποθήκευση	6

Αναζήτηση σφαλμάτων



Συμπτώματα	Πιθανή αιτία	Θεραπεία
Ο κινητήρας εργάζεται, ο φυσητήρας φύλλων δεν φυσάει	Η πρόσθετη συσκευή Multitool δεν είναι σωστά συνδεδεμένη στη μονάδα μετάδοσης κίνησης	Ελέγξτε τη συναρμολόγηση
Το μηχάνημα κήπου δεν λειτουργεί	Το μηχάνημα κήπου χάλασε Σφάλμα στην εσωτερική καλωδίωση του μηχανήματος κήπου	Απευθυνθείτε στο Service Απευθυνθείτε στο Service
Το μηχάνημα κήπου κάνει διακοπές	Χαλασμένος διακόπτης ON/OFF	Απευθυνθείτε στο Service
Ισχυροί κραδασμοί/θόρυβοι	Το μηχάνημα κήπου χάλασε	Απευθυνθείτε στο Service
Το μηχάνημα κήπου δε φυσά	Μπλοκαρισμένο περίβλημα φυσητήρα	Ξεμπλοκάρτε το φυσητήρα

Service και παροχή συμβουλών χρήσης

www.bosch-garden.com

Όταν ζητάτε διασαφητικές πληροφορίες καθώς και όταν παραγγέλνετε ανταλλακτικά πρέπει να αναφέρετε οπωσδήποτε το 10ψήφιο αριθμό ευρετηρίου που αναγράφεται στην πινακίδα κατασκευαστή του μηχανήματος κήπου.

Ελλάδα

Robert Bosch A.E.
Ερχειάς 37
19400 Κορωπί – Αθήνα
Tel.: 210 5701270
Fax: 210 5701283
www.bosch.com
www.bosch-pt.gr
ABZ Service A.E.
Tel.: 210 5701380
Fax: 210 5701607

Απόσυρση

Τα μηχανήματα κήπου, τα εξαρτήματα και οι συσκευασίες πρέπει να ανακυκλώνονται με τρόπο φιλικό προς το περιβάλλον.

Μην ρίξετε τα μηχανήματα κήπου στα απορρίμματα του σπιτιού σας!

Μόνο για χώρες της ΕΕ:



Σύμφωνα με την Κοινοτική Οδηγία 2012/19/ΕΕ σχετικά με τις παλαιές ηλεκτρικές και ηλεκτρονικές συσκευές και τη μεταφορά της οδηγίας αυτής σε εθνικό δίκαιο δεν είναι πλέον υποχρεωτικό τα άχρηστα ηλεκτρικά και ηλεκτρονικά μηχανήματα να συλλέγονται ξεχωριστά για να ανακυκλωθούν με τρόπο φιλικό προς το περιβάλλον.

Τηρούμε το δικαίωμα αλλαγών.

Türkçe

Güvenlik Talimatı

Resimli semboller hakkında açıklamalar



Genel tehlike uyarısı.



Kullanım kılavuzunu tam olarak okuyun.



Çalışırken yakınızdaki bulunan kişilerin etrafa savrulabilecek yabancı cisimler tarafından yaralanmaması için gerekli önlemleri alın.



Uyarı: Bahçe aleti çalışır durumda iken aletle aranızda güvenli bir mesafe bırakın.

58 | Türkçe



Aletin kendinde ayarlama işlemlerine, temizlik işlemlerine veya bakım işlemlerine



başlamadan önce veya kablo tutulduğunda veya bahçe aletini kısa süre de olsa denetim dışında bırakmadan önce bahçe aletini kapatın ve şebeke fişini prizden çekin.



Koruyucu kulaklık ve gözlük kullanın.



Yağmur altında çalışmayın ve yaprak üfleme makinesini yağmur yağarken açık havada bırakmayın.

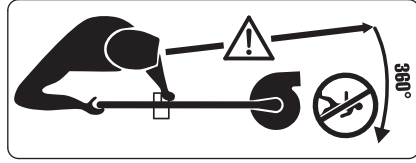

Yakınızda bulunan kişilerin etrafı savrulan nesnelere nedeniyle tehlikeye girmemesine dikkat edin.

Uyarı: Bahçe aleti çalışır durumda iken aletle aranızda güvenli bir mesafe bırakın.

Elektrikli El Aletleri İçin Genel Uyarı Talimatı

UYARI Bütün güvenlik talimatı hükümlerini ve uyarıları

okuyun. Güvenlik talimatı hükümlerine ve uyarılara uyulmadığı takdirde elektrik çarpmasına, yangına ve/veya ağır yaralanmalara neden olunabilir.

Bütün güvenlik talimatı hükümlerini ve uyarıları ileride başvurmak üzere saklayın.

► Kullanmaya başlamadan önce akım beslemesini veya uzatma kablosunu hasar veya yıpranmışlık açısından kontrol edin. Kullanma esnasında kablo hasar göreceği olursa, hemen fişi prizden çekin. **AKIM ŞEBEKESİNDEN AYRILMADAN ÖNCE KABLOYA DOKUNMAYIN.** Kablo hasarlı veya aşınmışsa bahçe aletini çalıştırmayın.

► Bağlantı kablosunun bir yedeği gerekli olduğunda, güvenlik risklerinden kaçınmak için bunun üretici, üretici tarafından yetkilendirilmiş bir müşteri servisi veya bu konudaki bir uzman tarafından hazırlanması gerekir.

► Aleti sürekli kullanıyorsanız her gün önemli bir hasar veya eksik olup olmadığını kontrol edin. Bahçe aleti düştüğü veya ciddi bir çarpmaya maruz kaldığı takdirde de yapılmalıdır.

► **Güvenliği artırmak için maksimum 30 mA'lık hatalı akımlı bir FI-Şalterin (RCD) kullanılması tavsiye olunur. Bu FI-Şalteri her kullanımdan önce kontrol edilmelidir.**

► Havalandırma aralıklarının kalıntılardan arınmış biçimde her zaman açık kalmasına dikkat edin.

► Kullanmadan önce ve bir çarpmadan sonra bahçe aletinde aşınma veya hasar olup olmadığını kontrol edin ve gerekiyorsa onarıma yollayın.

► **Tahrik ünitesinin kullanım kılavuzundaki güvenlik talimatı hükümlerine ve uyarılara da uyun.**

Ek uyarılar



- ▶ Çocukların veya bu talimatı okumamış kişilerin bahçe aletini kullanmasına hiçbir zaman izin vermeyin. Ulusal güvenlik yönetmelikleri bazı ülkelerde bu aleti kullanma yaşını kısıtlamaktadır. Kullanım dışındaki bahçe aletini çocukların erişemeyeceği bir yerde saklayın.
- ▶ Bu bahçe aleti; fiziksel, duyuşsal veya zihinsel yetenekleri kısıtlı, yetersiz deneyime ve/veya eksik bilgiye sahip kişiler (çocuklar dahil) tarafından kullanılmaya uygun değildir. Bu kişiler aleti ancak güvenliklerinden sorumlu bir kişinin gözetiminde veya onlardan bahçe aletinin nasıl kullanılacağı hakkında talimat alarak kullanabilirler. Çocukların bahçe aleti ile oynamasına dikkat edilmelidir.
- ▶ Bu aleti kullananlar başkalarının başına gelebilecek kazalardan veya bunların özel mülkiyetinde bulunan mallarda meydana gelebilecek hasarlardan sorumludur.
- ▶ Aletle çalışırken 3 metrelik bir daire içinde başkaları ve evcil hayvanlar bulunmamalıdır. Aleti kullanan çalışma alanını üçüncü kişilere karşı korumaktan sorumludur.
- ▶ Yakınızdaki başkaları, özellikle çocuklar veya evcil hayvanlar varken bahçe aletini hiçbir zaman çalıştırmayın.
- ▶ Yorgun veya hastaysanız veya alkol, hap veya aldığınız ilaçların etkisi altındaysanız bahçe aletini kullanmayın.
- ▶ Kötü hava koşullarında, özellikle fırtınalı veya sağanak yağışlı havalarda bahçe aleti ile çalışmayın.
- ▶ Uzun, ağır pantolon, sağlam ayakkabılar giyin ve koruyucu iş eldivenleri kullanın. Dar giysiler, kısa pantolon giymeyin, takı takmayın, sandaletlerle veya çıplak ayakla çalışmayın. Hareketli parçalar tarafından tutulmalarını önlemek için uzun saçlarınızı omuz yüksekliği üzerinde bağlayın.
- ▶ Bol giysilerin hava girişi tarafından çekilmemesine dikkat edin, aksi takdirde yaralanmalara neden olabilirsiniz.
- ▶ Uzun saçların hava girişi tarafından çekilmemesine dikkat edin, aksi takdirde yaralanmalara neden olabilirsiniz.
- ▶ Bahçe aletini sadece gün ışığında veya iyi aydınlatma koşullarında kullanın.
- ▶ Meyilli alanlarda çalışırken duruşunuz ve adımlarınızın güvenli olmasına dikkat edin.
- ▶ Daima sakın çalışın; bahçe aleti ile hızlı hareket etmeyin.
- ▶ Kendinizi aşırı ölçüde zorlamayın ve her zaman dengenizi koruyun.
- ▶ Bütün soğutma havası deliklerini temiz tutun.
- ▶ Kirleri ve yaprakları hiçbir zaman yakınızdaki bulunan kişilere doğru üfletmeyin.
- ▶ Çalışma yerine götürürken veya çalışma yerinden uzaklaştırırken yaprak üfleme makinesini kapatın.
- ▶ **Bahçe aleti ile çalışırken koruyucu gözlük ve kulaklık kullanın.**

60 | Türkçe

- ▶ Bahçe aletini kullanırken hem EN 166 uyarınca bir koruyucu gözlük hem de koruyucu kulaklık kullanın.
- ▶ Soluyabileceğiniz tozdan kaynaklanabilecek sağlık risklerini azaltmak için tozlu koşullarda çalışırken bir yüz maskesi kullanın.
- ▶ Bahçe aleti akım şebekesinden ayrılmadan ve tehlikeli hareketli parçalar tam olarak durmadan önce tehlikeli hareketli parçalara dokunmayın.
- ▶ Aşağıdaki durumlarda bahçe aletini kapatın ve şebeke bağlantı fişini prizden çekin:
 - Bahçe aletini denetim dışı bıraktığınızda
 - Kablo sarılıp karıştığında
 - Temizlik işlerine başlamadan önce veya yaprak üfleme makinesinin kendinde bir çalışmaya başlamadan önce
 - Yaprak üfleme adaptörünü çıkarmadan önce
 - Adöptör aleti değiştirmeden önce
- ▶ Uzatma borusu yaprak üfleme adaptörüne takılamaz.
- ▶ **Alette bir değişiklik yapmayın.** Müsaade edilmeyen değişiklikler bahçe aletinizin güvenliğini olumsuz yönde etkileyebilir ve şiddetli gürültü ile titreşimlere neden olabilir.
- ▶ Her iş aşamasından sonra şebeke bağlantı fişini prizden çekin ve bahçe aletinde hasar olup olmadığını kontrol edin.
- ▶ Çit kesme makinesini güvenli bir durumda kullanabilmek için bütün somunların, civataların ve pimlerin yerlerine iyice oturmasını sağlayın.
- ▶ Bahçe aletini kontrol edin ve güvenlik önlemi olarak aşınmış veya hasar görmüş parçaları değiştirin.
- ▶ Güvenlik amacıyla aşınmış veya hasar görmüş parçaları değiştirin.
- ▶ Yenilenen parçaların orijinal Bosch ürünü olduğundan emin olun.
- ▶ Bahçe aletini kuru, güvenli ve çocukların erişemeyeceği bir yerde saklayın. Bahçe aletinin üstüne başka bir şey koymayın.
- ▶ Enerjiden tasarruf etmek için bahçe aletini sadece kullanacağınız zaman açın.

Semboller

Aşağıdaki semboller kullanım kılavuzunu okumak ve anlamak için önemlidir. Bu sembolleri ve anlamlarını zihninize iyice yerleştirin. Sembollerini doğru yorumlamak size bahçe aletini daha iyi ve daha güvenli kullanmada yardımcı olur.

Sembol	Anlamı
	Koruyucu eldiven kullanın
	Hareket yönü
CLICK!	İşitilebilir gürültü

Usulüne uygun kullanım

Bu alet sadece tahrik ünitesi AMW 10 ile birlikte kullanılabilir. Bu bahçe aleti, yaprakların ve örneğin çim, dallar ve çam iğneleri gibi bahçe atıklarının üflenerek toplanması için tasarlanmıştır.

Teknik veriler

Yaprak üfleme adaptörü	AMW LB
Ürün kodu	3 600 HA3 F00
Boştaki devir sayısı	dev/dak 8000
Hava akımı hızı, maks.	km/h 220
Debi, maks.	m ³ /h 320
Ağırlığı EPTA-Procedure 01:2014'e göre	kg 1,3
Seri numarası	bahçe aletindeki tip etiketine bakın

Lütfen bahçe aletinizin tip etiketindeki ürün koduna dikkat edin. Tek tek aletlerin ticari kodları değişiklik olabilir.

Gürültü/Titreşim bilgisi

Aşağıdaki veriler bağlantı aletli tahrik ünitesi için geçerlidir. Gürültü emisyon değerleri EN 50636-2-100 uyarınca belirlenmektedir.

Aletin A değerlendirmeli gürültü seviyesi tipik olarak şöyledir: Ses basıncı seviyesi 92 dB(A); gürültü emisyonu seviyesi 100 dB(A). Tolerans K = 2 dB.

Koruyucu kulaklık kullanın!

Toplam titreşim değerleri (üç yönün vektör toplamı): Titreşim emisyon değeri $a_h = 3,5 \text{ m/s}^2$, tolerans K = $0,6 \text{ m/s}^2$.

Uygunluk beyanı 

Tek sorumlu olarak "Teknik veriler" bölümünde tanımlanan ürünün tahrik ünitesi AMW 10 (3 600 HA3 0..) ile bağlantı halinde, değişiklikleri de dahil olmak üzere 2011/65/EU, 2014/30/EU, 2006/42/EC, 2000/14/EC yönergelerinin geçerli bütün hükümlerini karşıladığını ve aşağıdaki standartlarla uyumlu olduğunu beyan ederiz: EN 60335-1, EN 50636-2-100, EN 50581.

2000/14/EC: Garanti edilen gürültü emisyonu seviyesi 104 dB(A).

Uyumluluk değerlendirme yöntemi ek V uyarınca.

Ürün kategorisi: 34

Teknik belgelerin bulunduğu merkez (2006/42/EC, 2000/14/EC):

Bosch Lawn and Garden Ltd., PT-LG/ENS23, Stowmarket, Suffolk IP14 1EY, England

Henk Becker Executive Vice President Engineering Helmut Heinzelmann Head of Product Certification PT/ECS

 i.V. K. W. L.

Robert Bosch Power Tools GmbH
70538 Stuttgart, GERMANY
Stuttgart, 01.01.2017

Montaj ve işletim

İşlemin amacı	Şekil
Teslimat kapsamı	1
Multitool bağlantı aletinin takılması	2
Omuz kayışının takılması	3
Çalışırken dikkat edilecek hususlar	4
Bakım ve temizlik	5
Depolama	6

Hata arama

Hata göstergesi	Olası neden	Giderilme yolu
Motor çalışıyor, yaprak üfleme sistemi üfleme yapmıyor	Multitool bağlantı aleti tahrik ünitesine doğru olarak bağlanmamış	Bağlantıyı kontrol edin
Bahçe aleti çalışmıyor	Bahçe aleti arızalı	Müşteri servisine başvurun
	Bahçe aletinin içindeki kablo sisteminde hata var	Müşteri servisine başvurun
Bahçe aleti kesintili olarak çalışıyor	Açma/kapama şalteri arızalı	Müşteri servisine başvurun
Aşırı titreşim ve gürültü var	Bahçe aleti arızalı	Müşteri servisine başvurun
Bahçe aleti üfleme yapmıyor	Fan gövdesi blokajlı	Fanı serbest bırakın

Müşteri hizmeti ve uygulama danışmanlığı

www.bosch-garden.com

Lütfen bütün başvuru ve yedek parça siparişlerinizde bahçe aletinin tip etiketi üzerindeki 10 haneli ürün kodunu belirtiniz.

Sadece Türkiye için geçerlidir: Bosch genel olarak yedek parçaları 5 yıl hazır tutar.

Türkçe

Bosch San. ve Tic. A.Ş.
Ahi Evran Cad. No:1 Kat:22
Polaris Plaza
80670 Maslak/İstanbul
Bosch Uzman Ekibi +90 (0212) 367 18 88
Işıklar LTD.ŞTİ.
Kızılay Cad. No: 16/C Seyhan
Adana
Tel.: 0322 3599710
Tel.: 0322 3591379

62 | Polski

İdeal Elektronik Bobinaj
Yeni San. Sit. Cami arkası No: 67
Aksaray
Tel.: 0382 2151939
Tel.: 0382 2151246

Bulsan Elektrik
İstanbul Cad. Devrez Sok. İstanbul Çarşısı
No: 48/29 İskitler
Ankara
Tel.: 0312 3415142
Tel.: 0312 3410203

Faz Makine Bobinaj
Sanayi Sit. 663 Sok. No: 18
Antalya
Tel.: 0242 3465876
Tel.: 0242 3462885

Örsel Bobinaj
1. San. Sit. 161. Sok. No: 21
Denizli
Tel.: 0258 2620666

Bulut Elektrik
İstasyon Cad. No: 52/B Devlet Tiyatrosu Karşısı
Elazığ
Tel.: 0424 2183559

Körfez Elektrik
Sanayi Çarşısı 770 Sok. No: 71
Erzincan
Tel.: 0446 2230959

Ege Elektrik
İnönü Bulvarı No: 135 Muğla Makasarası Fethiye
Fethiye
Tel.: 0252 6145701

Değer İş Bobinaj
İsmetpaşa Mah. İlk Belediye Başkan Cad. 5/C Şahinbey
Gaziantep
Tel.: 0342 2316432

Çözüm Bobinaj
İsmetpaşa Mah. Eski Şahinbey Belediyesi altı Cad. No: 3/C
Gaziantep
Tel.: 0342 2319500

Onarım Bobinaj
Raifpaşa Cad. No: 67 İskenderun
Hatay
Tel.: 0326 6137546

Günşah Otomotiv
Beylikdüzü Sanayi Sit. No: 210 Beylikdüzü
İstanbul
Tel.: 0212 8720066

Aygem
10021 Sok. No: 11 AOSB Çiğli
İzmir
Tel.: 0232 3768074

Sezmen Bobinaj
Ege İş Merkezi 1201/4 Sok. No: 4/B Yenişehir
İzmir
Tel.: 0232 4571465

Ankaralı Elektrik
Eski Sanayi Bölgesi 3. Cad. No: 43
Kayseri
Tel.: 0352 3364216
Asal Bobinaj
Eski Sanayi Sitesi Barbaros Cad. No: 24
Samsun
Tel.: 0362 2289090
Üstündağ Elektrikli Aletler
Nusretiye Mah. Boyacılar Aralığı No: 9
Tekirdağ
Tel.: 0282 6512884

Tasfiye

Bahçe aletleri, aksesuar ve ambalaj malzemesi çevre dostu bir biçimde tasfiye edilmek üzere geri dönüşüm merkezine yollanmak zorundadır.

Bahçe aletlerini evsel çöplerin içine atmayın!

Sadece AB üyesi ülkeler için:

Elektronik ve elektrikli aletlere ilişkin 2012/19/EU sayılı Avrupa yönetmeliği ve bu yönetmeliğin ulusal hukuka uyarlanmış hükümleri uyarınca kullanım ömrünü tamamlamış elektronik ve elektrikli aletler ayrı ayrı toplanmak ve çevre dostu tasfiye amacıyla geri kazanım merkezlerine gönderilmek zorundadır.

Değişiklik haklarımız saklıdır.

Polski**Wskazówki bezpieczeństwa****Opis symboli obrazkowych**

Ogólna wskazówka ostrzegająca przed potencjalnym zagrożeniem.



Przed przystąpieniem do pracy należy przeczytać niniejszą instrukcję eksploatacji.



Należy zwracać uwagę, aby osoby, przebywające w pobliżu, nie zostały skaleczone przez odrzucone podczas pracy ciała obce.



Ostrzeżenie: Podczas pracy urządzenia ogrodowego należy trzymać się w bezpiecznej odległości od niego.



Przed przystąpieniem do wykonywania jakichkolwiek czynności regulacyjnych, konserwacyjnych lub pielęgnacyjnych przy narzędziu ogrodowym, w przypadku zablokowania się przewodu sieciowego, a także w czasie (nawet krótkich) przerw w pracy należy wyłączyć narzędzie i wyjąć wtyk z gniazda sieciowego.



Należy stosować środki ochrony słuchu i okulary ochronne.



Nie wolno stosować dmuchawy do liści podczas deszczu, ani pozostawiać jej na zewnątrz w czasie deszczu.

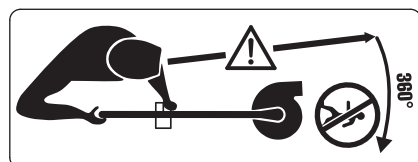

Należy zwracać uwagę, aby osoby, przebywające w pobliżu, nie zostały skaleczone przez odrzucone podczas pracy ciała obce.

Ostrzeżenie: Podczas pracy urządzenia ogrodowego należy trzymać się w bezpiecznej odległości od niego.

Ogólne przepisy bezpieczeństwa dla elektronarzędzi

⚠ OSTRZEŻENIE Należy w całości przeczytać

wskazówki bezpieczeństwa i wszystkie instrukcje.

Nieprzestrzeganie wskazówek bezpieczeństwa i zaleceń może doprowadzić do porażenia prądem elektrycznym, pożaru i/lub poważnych obrażeń ciała.

Wszystkie instrukcje i wskazówki bezpieczeństwa należy przechowywać do ewentualnego dalszego zastosowania.

- ▶ Przed przystąpieniem do pracy przewody sieciowe i przedłużacze należy zawsze kontrolować pod kątem uszkodzeń oraz stopnia zużycia. W przypadku uszkodzenia przewodu podczas pracy należy natychmiast wyjąć wtyczkę z gniazda. **NIE WOLNO DOTYKAĆ PRZEWODU PRZED WYJĘCIEM GO Z GNIAZDA.** Nie wolno użytkować narzędzia ogrodowego, jeśli któryś z przewodów jest uszkodzony lub zużyty.
- ▶ Jeżeli zaistnieje konieczność wymiany przewodu przyłączeniowego, wymianę należy zlecić bądź producentowi, bądź autoryzowanemu przez producenta punktowi serwisowemu elektronarzędzi bądź też odpowiednio przeszkolonej osobie, aby wykluczyć ryzyko zagrożenia bezpieczeństwa pracy.



- ▶ W przypadku codziennego użytkowania należy za każdym razem przeprowadzać kontrolę wzrokową pod kątem widocznych uszkodzeń. Kontrolę wzrokową należy także przeprowadzać w przypadku, gdy narzędzie ogrodowe upadło lub gdy doznało kolizji.
 - ▶ **Dla podwyższenia bezpieczeństwa pracy zaleca się stosowanie wyłącznika różnicowoprądowego (RCD) o prądzie różnicowym, nie większym niż 30 mA. Wyłącznik ten powinien być kontrolowany przed każdym użyciem.**
 - ▶ Należy kontrolować szczeliny wentylacyjne pod kątem zanieczyszczenia resztkami trawy.
 - ▶ Przed każdą eksploatacją lub w przypadku kolizji, narzędzie ogrodowe należy skontrolować pod kątem zużycia i uszkodzeń, a w razie potrzeby oddać do naprawy.
 - ▶ **Należy także wziąć pod uwagę wskazówki bezpieczeństwa i instrukcje, znajdujące się w instrukcji eksploatacji jednostki napędowej.**
- Dodatkowe wskazówki bezpieczeństwa**
- ▶ Nie wolno udostępniać narzędzia ogrodowego do użytkowania dzieciom, a także osobom, które nie zapoznały się z niniejszymi zaleceniami. Należy zwrócić uwagę, czy w danym kraju nie istnieją przepisy, ograniczające wiek użytkownika podobnych narzędzi.
- Nie używane narzędzie ogrodowe należy przechowywać w miejscu niedostępnym dla dzieci.
- ▶ Niniejsze narzędzie ogrodowe nie jest dostosowane do obsługi przez osoby (łącznie z dziećmi) ograniczone fizycznie, emocjonalnie, lub psychicznie, a także przez osoby z niewystarczającym doświadczeniem i/ lub niedostateczną wiedzą. Wyjątek stanowi sytuacja, w której znajdują się one pod nadzorem osoby odpowiedzialnej za ich bezpieczeństwo i otrzymują od tej osoby instrukcje dotyczące posługiwania się narzędziem ogrodowym. Dzieci powinny znajdować się pod nadzorem, a narzędzie ogrodowe zabezpieczone w taki sposób, żeby nie mogły się one nim bawić.
 - ▶ Osoba obsługująca lub użytkująca urządzenie odpowiedzialna jest za wypadki i szkody na osobie i mieniu, wyrządzone innym osobom.
 - ▶ Podczas pracy urządzenia w jego obrębie, w odległości 3 metrów nie mogą znajdować się żadne osoby postronne i zwierzęta. Osoba obsługująca urządzenie odpowiedzialna jest za osoby trzecie znajdujące się w pobliżu.
 - ▶ Nie wolno nigdy użytkować narzędzia ogrodowego, jeżeli w bezpośredniej bliskości znajdują się osoby postronne, w szczególności dzieci lub zwierzęta domowe.
 - ▶ Nie należy używać narzędzia ogrodowego, gdy jest się zmęczonym lub gdy jest się pod wpływem narkotyków, alkoholu lub leków.

- ▶ Przy niesprzyjających warunkach atmosferycznych, w szczególności w przypadku zbliżającej się burzy nie należy użytkować narzędzia ogrodowego.
- ▶ Podczas pracy należy nosić długie, mocne spodnie, solidne obuwie i rękawice. Nie wolno nosić luźnego ubrania, biżuterii, krótkich spodni, odkrytego obuwia. Nie wolno również pracować boso. Długie włosy należy związywać na wysokości powyżej ramion, aby zapobiec zaplątaniu się ich w ruchomych elementach.
- ▶ Należy zwrócić uwagę, aby luźne części ubrania nie zostały wciągnięte do wlotu powietrza dmuchawy, gdyż mogłoby to spowodować obrażenia ciała.
- ▶ Należy zwrócić uwagę, aby do wlotu powietrza dmuchawy nie dostały się długie włosy użytkownika, gdyż mogłoby to doprowadzić do poważnych obrażeń ciała.
- ▶ Narzędzie ogrodowe można użytkować tylko przy świetle dziennym lub przy bardzo dobrym oświetleniu sztucznym.
- ▶ Na pochyłych powierzchniach należy pracować ostrożnie, aby nie stracić równowagi.
- ▶ Trzymając dmuchawę w rękach należy przemieszczać się spokojnie; w żadnym wypadku nie należy biegać.
- ▶ Nie należy przeceniać swoich możliwości i zawsze dbać o zachowanie równowagi.
- ▶ Wszystkie otwory wentylacyjne muszą być wolne od zanieczyszczeń.
- ▶ Nie wolno zdmuchiwać zanieczyszczeń i liści w kierunku znajdujących się w pobliżu osób.
- ▶ Transportować dmuchawę do liści na miejsce pracy lub z miejsca pracy należy w stanie wyłączonym.
- ▶ **Podczas obsługi narzędzia ogrodowego należy nosić okulary ochronne i środki ochrony słuchu.**
- ▶ Podczas obsługi narzędzia ogrodowego należy nosić zarówno okulary ochronne zgodne z normą EN 166, jak i środki ochrony słuchu.
- ▶ Jeżeli podczas pracy powstaje pył należy stosować maskę ochronną wyposażoną w filtr, aby zmniejszyć zagrożenie zdrowia spowodowane wdychanym pyłem.
- ▶ Nie należy dotykać ruchomych elementów urządzenia ogrodowego przed ich całkowitym zatrzymaniem się i przed odłączeniem urządzenia od sieci.
- ▶ Narzędzie ogrodowe należy wyłączać, a wtyczkę wyjmować z gniazda sieciowego:
 - zawsze, gdy narzędzie ogrodowe pozostawiane jest bez nadzoru
 - gdy doszło do zaplątania przewodu
 - przed przystąpieniem do czyszczenia lub innych czynności obsługowych przy dmuchawie
 - przed przystąpieniem do zdejmowania przystawki
 - przed wymianą przystawki
- ▶ Na przystawce nie wolno montować rury przedłużającej.

- ▶ **Nie wolno przeprowadzać żadnych zmian na narzędziu ogrodowym.** Niedopuszczalne przeróbki mogą wpłynąć na obniżenie bezpieczeństwa narzędzia ogrodowego, a także zwiększyć szumy i wibracje.
- ▶ Po zakończeniu pracy należy wyjąć wtyczkę z gniazda i skontrolować narzędzie ogrodowe pod kątem uszkodzeń.
- ▶ Aby mieć pewność, że stan techniczny narzędzia ogrodowego gwarantuje bezpieczną pracę, należy regularnie sprawdzać, czy wszystkie nakrętki, trzpienie i śruby są mocno dokręcone.
- ▶ Skontrolować narzędzie ogrodowe i w trosce o własne bezpieczeństwo, wymienić zużyte lub uszkodzone części.
- ▶ Dla własnego bezpieczeństwa wymieniać zużyte lub uszkodzone części.
- ▶ Upewnić się, czy części zamienne zostały wyprodukowane przez firmę Bosch.
- ▶ Narzędzie ogrodowe należy przechowywać w bezpiecznym, suchym i niedostępnym dla dzieci miejscu. Nie umieszczać żadnych przedmiotów na narzędziu ogrodowym.

Symbole

Następujące symbole mają istotne znaczenie podczas czytania i zrozumienia instrukcji eksploatacji. Należy zapamiętać te symbole i ich znaczenia. Właściwa interpretacja symboli sprzyja lepszemu i bezpieczniejszemu użytkowaniu elektronarzędzia.

Symbol	Znaczenie
	Należy nosić rękawice ochronne
	Kierunek ruchu
CLICK!	Słyszalny dźwięk

Użycie zgodne z przeznaczeniem

Niniejsze urządzenie można stosować wyłącznie z jednostką napędową AMW 10.

Narzędzie ogrodowe przeznaczone jest do zdmuchiwania w jedno miejsce liści i odpadów ogrodowych, takich jak na przykład skoszona trawa, gałązki lub igły z drzew iglastych.

Dane techniczne

Dmuchawa do liści – przystawka		AMW LB
Numer katalogowy		3 600 HA3 F00
Prędkość obrotowa bez obciążenia	min ⁻¹	8 000
Prędkość przepływu powietrza, maks.	km/h	220
Przepływ strumienia, maks.	m ³ /h	320
Ciężar odpowiednio do EPTA-Procedure 01:2014	kg	1,3
Numer seryjny	zob tabliczkę znamionową na narzędziu ogrodowym	

Należy zwracać uwagę na numer katalogowy na tabliczce znamionowej nabytego narzędzia ogrodowego. Nazwy handlowe poszczególnych modeli narzędzi ogrodowych mogą się różnić.

Informacja na temat hałasu i wibracji

Następujące dane odnoszą się do jednostki napędowej z przystawką.

Emisja hałasu została określona zgodnie z EN 50636-2:100.

Określony wg skali A poziom hałasu emitowanego przez urządzenie wynosi standardowo: Poziom ciśnienia akustycznego 92 dB(A); poziom mocy akustycznej 100 dB(A). Niepewność pomiaru K = 2 dB.

Stosować środki ochrony słuchu!

Wartości łączne drgań (suma wektorowa z trzech kierunków): poziom emisji drgań $a_n = 3,5 \text{ m/s}^2$, niepewność pomiaru $K = 0,6 \text{ m/s}^2$.

Deklaracja zgodności 

Oświadczamy z pełną odpowiedzialnością, że przedstawiony w rozdziale „Dane techniczne” produkt wraz z jednostką napędową AMW 10 (3 600 HA3 0..) odpowiada wymaganiom następujących dyrektyw: 2011/65/UE, 2014/30/UE, 2006/42/WE, 2000/14/WE wraz ze zmianami oraz następujących norm: EN 60335-1, EN 50636-2-100, EN 50581.

2000/14/WE: Gwarantowany poziom mocy akustycznej 104 dB(A).

Sposób oceny zgodności wg załącznika V.

Kategoria produktów: 34

Dokumentacja techniczna (2006/42/WE, 2000/14/WE):
Bosch Lawn and Garden Ltd., PT-LG/ENS23,
Stowmarket, Suffolk IP14 1EY, England

Henk Becker
Executive Vice President
Engineering

Helmut Heinzelmann
Head of Product Certification
PT/ECS

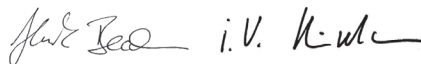

Robert Bosch Power Tools GmbH
70538 Stuttgart, GERMANY
Stuttgart, 01.01.2017

Montaż i praca

Planowane działanie	Rysunek
Zakres dostawy	1
Montaż przystawki wielofunkcyjnej	2
Montaż paska na ramię	3
Wskazówki robocze	4
Konserwacja i pielęgnacja	5
Przechowywanie	6

Lokalizacja usterek

Symptomy	Możliwa przyczyna	Usunięcie usterek
Silnik pracuje, dmuchawa nie dmucha	Przystawka wielofunkcyjna nie jest właściwie przyłączona do jednostki napędowej	Skontrolować montaż
Narzędzie ogrodowe nie działa	Uszkodzone narzędzie ogrodowe Nastąpiło uszkodzenie wewnętrznego okablowania narzędzia ogrodowego	Zwrócić się do punktu serwisowego Zwrócić się do punktu serwisowego
Narzędzie ogrodowe pracuje z przerwami	Uszkodzony włącznik/wyłącznik	Zwrócić się do punktu serwisowego
Silne wibracje/dźwięki	Uszkodzone narzędzie ogrodowe	Zwrócić się do punktu serwisowego
Narzędzie ogrodowe nie dmucha	Obudowa dmuchawy jest zablokowana	Odblokować dmuchawę

Obsługa klienta oraz doradztwo dotyczące użytkowania

www.bosch-garden.com

Przy wszystkich zgłoszeniach i zamówieniach części zamiennych konieczne jest podanie dziesięcyfrowego numeru katalogowego, znajdującego się na tabliczce znamionowej narzędzia ogrodowego.

Polska

Robert Bosch Sp. z o.o.
Serwis Elektronarzędzi
Ul. Szyszkowa 35/37
02-285 Warszawa
Na www.bosch-pt.pl znajdą Państwo wszystkie szczegóły dotyczące usług serwisowych online.
Tel.: 22 7154460
Faks: 22 7154441
E-Mail: bsc@pl.bosch.com
Infolinia Działu Elektronarzędzi: 801 100900
(w cenie połączenia lokalnego)
E-Mail: elektronarzedzia.info@pl.bosch.com
www.bosch.pl

68 | Český

Usuwanie odpadów

Narzędzia ogrodowe, osprzęt i opakowanie należy oddać do powtórnego przetworzenia zgodnego z obowiązującymi przepisami w zakresie ochrony środowiska.

Nie wolno wyrzucać narzędzi ogrodowych do odpadów z gospodarstwa domowego!

Tylko dla państw należących do UE:

Zgodnie z europejską wytycznymi Europejskiej Dyrektywy 2012/19/UE o starych, zużytych narzędziach elektrycznych i elektronicznych i jej stosowania w prawie krajowym, wyeliminowane niezdatne do użycia narzędzia elektryczne i elektroniczne

należy zbierać osobno i doprowadzić do ponownego przetworzenia zgodnego z zasadami ochrony środowiska.

Zastrzega się prawo dokonywania zmian.



Noste ochranu sluchu a ochranné brýle.



Nepracujte v dešti a nenechávejte fukar listů venku, když prší.

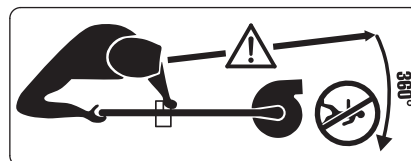

Dbejte na to, aby nebyly v blízkosti stojící osoby zraněny odletujícími cizími tělesy.

Varování: Pokud zahradní nářadí pracuje, udržujte vůči němu bezpečný odstup.

Česky**Bezpečnostní upozornění****Vysvětlivky obrázkových symbolů**

Všeobecné upozornění na nebezpečí.



Pročtěte si návod k použití.



Dbejte na to, aby osoby stojící v blízkosti nebyly poraněny odmrštěnými cizími tělesy.



Varování: Pokud zahradní nářadí pracuje, udržujte vůči němu bezpečný odstup.



Dříve, než přistoupíte k nastavování nářadí, k čištění nebo k údržbě, když se kabel zamotal nebo když necháváte zahradní nářadí i jen na krátkou dobu bez dozoru, zahradní nářadí vypněte a vytáhněte síťovou zástrčku ze zásuvky.

**Všeobecná varovná upozornění pro elektronářadí****VAROVÁNÍ Čtěte všechna bezpečnostní**

upozornění a pokyny. Zanedbání při dodržování bezpečnostních upozornění a pokynů mohou způsobit zásah elektrickým proudem, požár a / nebo těžká poranění.

Všechna bezpečnostní upozornění a pokyny do budoucna uschovejte.

- Před použitím zkontrolujte známky poškození či příznaky stárnutí přírodního resp. prodlužovacího kabelu. Pokud se kabel během používání poškodí, okamžitě vytáhněte síťovou zástrčku ze zásuvky. **DOKUD NENÍ KABEL VYTAŽENÝ, NEDOTÝKEJTE SE HO.** Pokud je kabel poškozený nebo opotřebovaný, zahradní nářadí neprovozujte.

- ▶ Pokud je nutné nahrazení přívodního elektrického vedení, pak to nechte provést od výrobce, jeho autorizovaného zákaznického servisu nebo od k tomu určené osoby, aby se zabránilo ohrožení bezpečnosti.
 - ▶ Při používání denně vizuálně kontrolujte na významné závady. Tuto kontrolu musíte rovněž provést, pokud zahradní nářadí spadlo nebo bylo vystaveno závažnému nárazu.
 - ▶ **Pro zvýšení bezpečnosti se doporučuje použít proudový chránič FI (RCD) s vybavovacím proudem maximálně 30 mA. Tento proudový chránič FI by měl být před každým použitím přezkoušen.**
 - ▶ Zajistěte, aby byly větrací otvory neustále prosté usazenin.
 - ▶ Zahradní nářadí před použitím a po nárazu prohlédněte kvůli opotřebením či poškozením a případně jej nechte opravit.
 - ▶ **Dbejte rovněž bezpečnostních upozornění a pokynů v návodu k obsluze motorové jednotky.**
- Doplňková varovná upozornění**
- ▶ Nikdy nedovolte dětem nebo osobám, jež nejsou obeznámeny s těmito pokyny, zahradní nářadí používat. Národní předpisy mohou vymezovat věk obsluhy. Pokud zahradní nářadí nepoužíváte, uschovávejte je mimo dosah dětí.
 - ▶ Toto zahradní nářadí není určeno k tomu, aby jej používaly osoby (včetně dětí) s omezenými fyzickými, smyslovými a duševními schopnostmi nebo nedostatečnou zkušeností a/nebo nedostatečnými vědomostmi, možné je to pouze tehdy, budou-li pro svou bezpečnost pod dohledem kompetentní osoby nebo od ní obdrží pokyny, jak se zahradní nářadí používá. Děti by měly být pod dohledem, aby bylo zajištěno, že si se zahradním nářadím nehrají.
 - ▶ Obsluha nebo uživatel je zodpovědný za nehody nebo ublížení jiným osobám nebo jejich majetku.
 - ▶ Během provozu se nesmějí v okruhu 3 m zdržovat žádné další osoby ani zvířata. Obsluha je v pracovním prostoru zodpovědná vůči třetím stranám.
 - ▶ Zahradní nářadí nikdy neprovozujte, zatímco se v bezprostřední blízkosti zdržují osoby, zejména děti, nebo domácí zvířata.
 - ▶ Zahradní nářadí nepoužívejte, pokud jste unavení či nemocní nebo pod vlivem alkoholu, drog či léků.
 - ▶ Při špatných povětrnostních podmínkách, zejména při zvedající se bouřce, se zahradním nářadím nepracujte.
 - ▶ Noste dlouhé, hrubé kalhoty, pevnou obuv a rukavice. Nenoste žádný široký oděv, šperky, krátké kalhoty, sandále ani nepracujte naboso. Dlouhé vlasy svažte ve



70 | Česky

- výšce ramen, aby se zabránilo zamotání do pohyblivých dílů.
- ▶ Dbejte na to, aby volný oděv nebyl vtažen do vstupních otvorů vzduchu, poněvadž to by mohlo vést k poraněním.
 - ▶ Dbejte na to, aby dlouhé vlasy nebyly vtaženy do vstupních otvorů vzduchu, poněvadž to by mohlo vést k poraněním.
 - ▶ Zahradní nářadí používejte pouze za denního světla nebo dobrého umělého osvětlení.
 - ▶ Na šikmých plochách neustále dbejte na bezpečnou chůzi.
 - ▶ Chodte neustále klidně, nikdy se zahradním nářadím rychle neběhejte.
 - ▶ Nepřetěžujte se a neustále udržujte rovnováhu.
 - ▶ Veškeré otvory pro chladicí vzduch udržujte čisté.
 - ▶ Nikdy nefoukejte nečistoty/listí ve směru v blízkosti stojících osob.
 - ▶ Fukar listí vypněte, když jej přenášíte od pracovní plochy a k ní.
 - ▶ **Když zahradní nářadí obsluhujete, noste ochranné brýle a ochranu sluchu.**
 - ▶ Když zahradní nářadí obsluhujete, noste jak ochranné brýle podle EN 166, tak i ochranu sluchu.
 - ▶ V prašných podmínkách noste obličejovou masku s filtrem, aby se snížila zdravotní rizika daná vdechovaným prachem.
 - ▶ Nedotýkejte se pohybujících se nebezpečných dílů, dokud není zahradní nářadí odpojeno od sítě a pohybující se nebezpečné díly nejsou zcela ve stavu klidu.
 - ▶ Zahradní nářadí vypněte a vytáhněte síťovou zástrčku ze zásuvky:
 - vždy, když necháte zahradní nářadí bez dozoru
 - když je kabel zamotaný
 - před čištěním nebo když se na fukaru listí pracuje
 - před odejmutím nástavce s fukarem listí
 - před výměnou nástavce
 - ▶ Prodlužovací trubka se nesmí namontovat na nástavec s fukarem listí.
 - ▶ **Neprovádějte na zahradním nářadí žádné změny.** Nepřípustné změny mohou negativně ovlivnit bezpečnost Vašeho zahradního nářadí a vést ke zvýšenému hluku a vibracím.
 - ▶ Po použití vytáhněte síťovou zástrčku a zahradní nářadí zkontrolujte, zda není poškozeno.
 - ▶ Zajistěte pevné usazení všech matic, čepů a šroubů, aby byl zaručen bezpečný pracovní stav zahradního nářadí.
 - ▶ Zahradní nářadí kontrolujte a opotřebované nebo poškozené díly pro jistotu nahradte.
 - ▶ Z bezpečnostních důvodů vyměňte opotřebované nebo poškozené díly.

- ▶ Zajistěte, aby vyměněné díly pocházely od firmy Bosch.
- ▶ Zahradní nářadí uskladňujte na bezpečném, suchém místě mimo dosah dětí. Na zahradní nářadí nestavte žádné další předměty.

Symbyoly

Následující symbyoly mají význam pro čtení a pochopení návodu k obsluze. Zapamatujte si symbyoly a jejich význam. Správná interpretace symbyolů Vám pomůže zahradní nářadí lépe a bezpečněji používat.

Symbol	Význam
	Noste ochranné rukavice
	Směr pohybu
CLICK!	Slyšitelný zvuk

Určené použití

Toto nářadí lze používat pouze spolu s pohonnou jednotkou AMW 10.

Zahradní nářadí je určeno k fukání listí a zahradního odpadu, jako např. trávy, větviček a jehličí, dohromady.

Technická data

Nástavec s fukarem listí	AMW LB
Objednací číslo	3 600 HA3 F00
Otáčky naprázdno	min ⁻¹ 8 000
Rychlost vzduchového proudu, max.	km/h 220
Objemový průtok, max.	m ³ /h 320
Hmotnost podle EPTA-Procedure 01:2014	kg 1,3
Sériové číslo	viz typový štítek na zahradním nářadí

Dbejte prosím objednačího čísla na typovém štítku Vašeho zahradního nářadí. Obchodní označení jednotlivých zahradních nářadí se mohou měnit.

Informace o hluku a vibracích

Následující údaje platí pro pohonnou jednotku s přídatným nářadím.

Hodnoty hlučnosti zjištěny podle EN 50636-2-100.

Hodnocená hladina hluku A stroje činí typicky: hladina akustického tlaku 92 dB(A); hladina akustického výkonu 100 dB(A). Nepřesnost K = 2 dB.

Noste ochranu sluchu!

Celkové hodnoty vibrací (vektorový součet tří os): hodnota emise vibrací $a_h = 3,5 \text{ m/s}^2$, Nepřesnost K = $0,6 \text{ m/s}^2$.

Prohlášení o shodě

Prohlašujeme ve výhradní zodpovědnosti, že v odstavci „Technická data“ popsany výrobek ve spojení s pohonnou jednotkou AMW 10 (3 600 HA3 0..) odpovídá všem příslušným ustanovením směrnic 2011/65/EU, 2014/30/EU, 2006/42/ES, 2000/14/ES včetně jejich změn a je v souladu s následujícími normami: EN 60335-1, EN 50636-2-100, EN 50581.

2000/14/ES: garantovaná hladina akustického výkonu 104 dB(A).

Metoda posouzení shody podle dodatku V.

Kategorie výrobků: 34

Technická dokumentace (2006/42/ES, 2000/14/ES) u: Bosch Lawn and Garden Ltd., PT-LG/ENS23, Stowmarket, Suffolk IP14 1EY, England

Henk Becker Executive Vice President Engineering
Helmut Heinzelmann Head of Product Certification PT/ECS

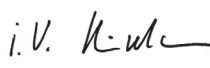
 i. V. 

Robert Bosch Power Tools GmbH
70538 Stuttgart, GERMANY
Stuttgart, 01.01.2017

Montáž a provoz

Cíl počínání	Obrázek
Obsah dodávky	1
Montáž nástavce Mutitool	2
Montáž ramenního popruhu	3
Pracovní pokyny	4
Údržba a čištění	5
Skladování	6

72 | Slovensky

Hledání závad

Příznaky	Možná příčina	Náprava
Motor běží, fukar listí nefouká	Nástavec není správně připojen na motorovou jednotku	Zkontrolujte montáž
Zahradní nářadí neběží	Vadné zahradní nářadí Vadná vnitřní kabeláž zahradního nářadí	Vyhledejte servis
Zahradní nářadí běží přerušovaně	Vadný spínač	Vyhledejte servis
Silné vibrace/hluk	Vadné zahradní nářadí	Vyhledejte servis
Zahradní nářadí nefouká	Zablokované těleso fukaru	Fukar uvolněte

Zákaznická a poradenská službawww.bosch-garden.com

Při všech dotazech a objednávkách náhradních dílů nezbytně prosím uvádějte 10-místné objednací číslo podle typového štítku zahradního nářadí.

Czech Republic

Robert Bosch odbytová s.r.o.
Bosch Service Center PT
K Vápence 1621/16
692 01 Mikulov
Na www.bosch-pt.cz si můžete objednat opravu Vašeho stroje nebo náhradní díly online.
Tel.: 519 305700
Fax: 519 305705
E-Mail: servis.naradi@cz.bosch.com
www.bosch.cz

Zpracování odpadů

Zahradní nářadí, příslušenství a obaly mají být dodány k opětovnému zhodnocení nepoškozujícím životní prostředí. Nevyhazujte zahradní nářadí do domovního odpadu!

Pouze pro země EU:

Podle evropské směrnice 2012/19/EU o starých elektrických a elektronických zařízeních a jejím prosazení v národních zákonech musejí být neupotřebitelná elektrická a elektronická zařízení rozebraná shromážděna a dodána k opětovnému zhodnocení nepoškozujícím životní prostředí.

Změny vyhrazeny.**Slovensky****Bezpečnostné pokyny****Vysvetlenie obrázkových symbolov**

Všeobecné upozornenie na nebezpečenstvo.



Pozorne si prečítajte tento Návod na používanie.



Dávajte pozor na to, aby ste pri práci nezranili blízko stojace osoby odletujúcimi cudzími telieskami.



Výstraha: Keď záhradnícke náradie pracuje, zachovávajte od neho bezpečný odstup.



Záhradnícke náradie vypnite a vytiahnite aj zástrčku zo zásuvky vždy predtým, ako budete náradie nastavovať prípadne čistiť, alebo v situácii, keď sa sieťová šnúra o niečo zachytila, alebo v takom prípade, keď náradie čo len na krátku chvíľu opustíte zo svojho dohľadu.



Používajte chrániče sluchu a ochranné okuliare.



Nepracujte v daždi a nenechávajte fúkač lístia vonku, keď prší.

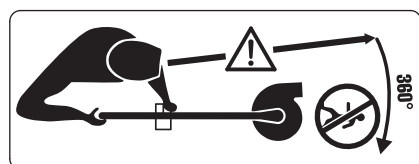

Dávajte pozor na to, aby ste pri práci nezranili blízko stojace osoby odletujúcimi cudzími telieskami. Výstraha: Keď záhradnícke náradie pracuje, zachovávajte od neho bezpečný odstup.

Všeobecné výstražné upozornenia a bezpečnostné pokyny

⚠ POZOR Prečítajte si všetky bezpečnostné upozornenia a bezpečnostné pokyny.

Nedostatky pri dodržiavaní bezpečnostných pokynov a upozornení môžu mať za následok zásah elektrickým prúdom, vznik požiaru a/alebo spôsobiť vážne poranenia osôb.

Uschovajte všetky Bezpečnostné pokyny a upozornenia na používanie v budúcnosti.

- ▶ Pred použitím náradia skontrolujte sieťovú šnúru a predĺžovaciu šnúru, či nie je poškodená alebo nevykazuje príznaky starnutia. Keď sa počas používania poškodí sieťová šnúra, okamžite vyťahnite zástrčku zo zásuvky. **NEDOTÝKAJTE SA SIEŤOVEJ ŠNÚRY SKÔR, AKO JU ODPOJÍTE ZO ZÁSUVKY.**

Nepoužívajte záhradnícke náradie v tom prípade, keď je prírodná šnúra poškodená alebo opotrebovaná.

- ▶ Ak je potrebná výmena prírodnej šnúry, musí ju vykonať výrobca, jeho niektoré autorizované servisné stredisko ručného elektrického náradia alebo určená osoba s príslušnou kvalifikáciou, aby sa zabránilo ohrozeniu bezpečnosti používateľa.
- ▶ V prípade používania denne kontrolujte, či sa neobjavili závažné nedostatky. Táto kontrola sa musí vykonať aj vtedy, keď záhradnícke náradie spadlo na zem, alebo keď bolo vystavené vážnejšiemu nárazu.
- ▶ **Na zaručenie bezpečnosti odporúčame používať ochranný spínač pri poruchových prúdoch (FI) s maximálnym chybovým 30 mA. Tento ochranný spínač pri poruchových prúdoch (FI) treba pred každým použitím prekontrolovať.**
- ▶ Postarajte sa o to, aby neboli vo vzduchových štrbinách nejaké zvyšky.
- ▶ Skontrolujte záhradnícke náradie pred použitím a v prípade pádu alebo úderu, či nie je opotrebované alebo poškodené a pred ďalším používaním ho prípadne dajte opraviť.
- ▶ **Dodržiavajte aj bezpečnostné pokyny a upozornenia uvedené v Návode na používanie pohonnej jednotky.**



Ďalšie výstražné upozornenia

- ▶ Nikdy nedovoľte používať toto záhradnícke náradie deťom ani žiadnym iným osobám, ktoré nie sú dôkladne oboznámené s jeho používaním. Predpisy niektorej krajiny môžu prípadne obmedzovať vek obsluhujúcej osoby. Keď záhradnícke náradie nepoužívate, uschovávajte ho tak, aby nebolo dosiahnuteľné pre deti.
- ▶ Toto záhradnícke náradie nie je určené na používanie pre osoby (vrátane detí) s obmedzenými psychickými, senzorickými alebo duševnými schopnosťami alebo s nedostatočnými skúsenosťami a/alebo nedostatočnými vedomosťami, s výnimkou prípadu, ak na ne dozerá kompetentná osoba, alebo ak od nej dostali presné pokyny, ako majú toto záhradnícke náradie používať. Dávajte pozor na deti, aby ste zabezpečili, že sa nebudú môcť s týmto záhradníckym náradím hrať.
- ▶ Obsluhujúca osoba alebo užívateľ je zodpovedný za úrazy a škody spôsobené iným ľuďom alebo za škody na ich majetku.
- ▶ Počas používania náradia sa nesmú zdržiavať v okruhu 3 metre žiadne iné osoby ani zvieratá. Obsluhujúca osoba je vo svojom pracovnom okruhu zodpovedná za tretie osoby.
- ▶ Nikdy nepoužívajte toto záhradnícke náradie vtedy, keď sa v bezprostrednej blízkosti zdržiavajú nejaké osoby, predovšetkým deti, alebo domáce zvieratá.
- ▶ Nepracujte so záhradným náradím nikdy vtedy, keď ste unavený alebo chorý, alebo ak ste pod vplyvom alkoholu, drog alebo liekov.
- ▶ Nepracujte s týmto záhradníckym náradím za nepriaznivých poveternostných podmienok, najmä keď sa blíži búrka.
- ▶ Pri práci noste dlhé nohavice, pevnú obuv a pracovné rukavice. Nemajte na sebe široký odev, šperky, krátke nohavice, sandále a nikdy nepracujte bosý. Ak máte dlhé vlasy, zviažte si ich nad plecia, aby sa zabránili ich zachyteniu pohybujúcimi sa súčiastkami.
- ▶ Dávajte pozor na to, aby sa Vám voľné kúsky odevu nevtiahlo do otvorov vstupu vzduchu, pretože to by mohlo mať za následok zranenie.
- ▶ Dávajte pozor na to, aby Vám náradie nevtiahlo dlhé vlasy do otvorov vstupu vzduchu, pretože to by mohlo mať za následok zranenie.
- ▶ Používajte toto záhradnícke náradie len za denného svetla alebo pri dobrom umelom svetle.
- ▶ Dávajte pozor na to, aby ste na šikmej ploche šliapli pri každom kroku bezpečne.
- ▶ Kráčajte vždy pokojne; nikdy sa s týmto záhradníckym náradím nepohybujte rýchlo.
- ▶ Nepreháňajte svoje sily a udržiavajte vždy rovnováhu.
- ▶ Všetky otvory vzduchového chladenia udržiavajte bez nečistôt.
- ▶ V žiadnom prípade nefúkajte nečistotu/lístie do toho smeru, kde sa v blízkosti nachádzajú nejaké osoby.

- ▶ Keď transportujete fúkač lístia z jednej pracovnej plochy na inú pracovnú plochu, náradie vždy vypnite.
- ▶ **Keď používate toto záhradnícke náradie, noste ochranné okuliare a chrániče sluchu.**
- ▶ Keď toto náradie obsluhujete, používajte ochranné okuliare podľa normy EN 166 ako aj chrániče sluchu.
- ▶ V prašnom prostredí noste dýchaciu masku s filtrom, aby ste minimalizovali riziko poškodenia zdravia nadýchnutým prachom.
- ▶ Nedotýkajte sa pohybujúcich sa nebezpečných súčiastok skôr, ako je náradie odpojené od elektrickej siete a pohybujúce súčiastky sa úplne zastavia.
- ▶ Ručné elektrické náradie vypnite a vytiahnite zástrčku prívodnej šnúry zo zásuvky:
 - vždy, keď nechávate záhradnícke náradie bez dozoru
 - keď sa prívodná šnúra zamotala
 - pred čistením, alebo keď budete na fúkači lístia niečo robiť
 - pred demontážou nástavca na odfukovanie lístia
 - pred výmenou prídavného náradia
- ▶ Predlžovacia rúra nesmie byť namontovaná na nástavci na odfukovanie lístia.
- ▶ **V žiadnom nerobte prípade na záhradníckom náradí nejaké zmeny.** Nedovolené zmeny by mohli negatívne ovplyvniť bezpečnosť Vášho záhradníckeho náradia a mať za následok zvýšenie hluku a vibrácií.
- ▶ Po skončení práce vytiahnite zástrčku sieťovej šnúry zo zásuvky a skontrolujte, či nie je záhradnícke náradie poškodené.
- ▶ Postarajte sa o to, aby boli všetky matice, zavrútané skrutky a ostatné skrutky dobre utiahnuté, aby bol zaručený bezpečný prevádzkový stav záhradníckeho náradia.
- ▶ Kontrolujte pravidelne svoje záhradnícke náradie a keď zistíte, že niektoré súčiastky sú opotrebované alebo poškodené, preventívne ich kvôli vlastnej bezpečnosti vymeňte.
- ▶ Opatrebované alebo nejakým spôsobom poškodené súčiastky vždy pre istotu ihneď vymeňte.
- ▶ Postarajte sa o to, aby boli použité originálne náhradné súčiastky značky Bosch.
- ▶ Záhradnícke náradie skladujte na bezpečnom a suchom mieste mimo dosahu detí. Nekladte na záhradnícke náradie žiadne iné predmety.

Symboly

Nasledujúce symboly sú pre čítanie a pochopenie tohto Návodu na používanie veľmi dôležité. Dobré si tieto symboly a ich významy zapamätajte. Správna interpretácia týchto symbolov Vám bude pomáhať lepšie a bezpečnejšie používať toto ručné elektrické náradie.

Symbol	Význam
	Používajte ochranné pracovné rukavice
	Smer pohybu
CLICK!	Počuteľný hluk

76 | Slovensky

Používanie podľa určenia

Toto náradie (nástavec) sa smie používať len s pohonnou jednotkou AMW 10.

Toto záhradnícke náradie je určené na odpratávanie lístia sfúkaním dohromady, takisto aj iných záhradných odpadov, ako je napríklad tráva, konáre a borovicové ihličie.

Technické údaje

Nástavec na odfukovanie lístia		AMW LB
Vecné číslo		3 600 HA3 F00
Počet voľnobežných obrátok	min ⁻¹	8 000
max. rýchlosť prúdu vzduchu	km/h	220
Max. objem prúdu vzduchu	m ³ /h	320
Hmotnosť podľa EPTA-Procedure 01:2014	kg	1,3
Sériové číslo	pozri typový štítok na záhradníckom náradí	

Všimnite si láskavo vecné číslo na typovom štítku svojho záhradníckeho náradia. Obchodné názvy jednotlivých kusov záhradníckeho náradia sa môžu odlišovať.

Informácia o hlučnosti/vibráciách

Nasledujúce údaje platia pre pohonnú jednotku s nástavcom. Hodnoty hlučnosti zistené podľa EN 50636-2-100.

Vyhodnotená hodnota hladiny hluku A tohto náradia je typicky: Hladina akustického tlaku 92 dB(A); hladina akustického výkonu 100 dB(A). Nespoľahlivosť merania K = 2 dB.

Používajte chrániče sluchu!

Celkové hodnoty vibrácií (súčet vektorov troch smerov): Hodnota emisie vibrácií a_{hv} = 3,5 m/s², nepresnosť merania K = 0,6 m/s².

Hľadanie porúch



Symptómy	Možná príčina	Odstránenie príčiny
Motor beží, ventilátor nefúka	Nástavec Multitool nie je na pohonnú jednotku správne pripojený	Skontrolujte montáž
Záhradnícke náradie nebeží	Záhradnícke náradie je pokazené	Vyhľadajte autorizovanú servisnú opravovňu
	Vnútoraná kabeláž záhradníckeho náradia je porušená	Vyhľadajte autorizovanú servisnú opravovňu
Záhradnícke náradie beží prerušovane	Porucha vypínača	Vyhľadajte autorizovanú servisnú opravovňu
Silné vibrácie/hluk	Záhradnícke náradie je pokazené	Vyhľadajte autorizovanú servisnú opravovňu
Záhradnícke náradie nefúka	Teleso ventilátora je zablokované	Ventilátor uvoľniť

Vyhlásenie o konformite **CE**

Vyhlasujeme na výhradnú zodpovednosť, že výrobok opísaný v časti „Technické údaje“ spolu s pohonnou jednotkou AMW 10 (3 600 HA3 0..) spĺňa všetky príslušné ustanovenia smerníc 2011/65/EÚ, 2014/30/EÚ, 2006/42/ES, 2000/14/ES vrátane ich zmien a je v súlade s nasledujúcimi normami: EN 60335-1, EN 50636-2-100, EN 50581, 2000/14/ES: Garantovaná hladina akustického výkonu 104 dB(A).

Spôsob hodnotenia konformity podľa prílohy V.

Kategória produktu: 34

Súbor technickej dokumentácie (2006/42/ES,

2000/14/ES) sa nachádza u:

Bosch Lawn and Garden Ltd., PT-LG/ENS23,
Stowmarket, Suffolk IP14 1EY, England

Henk Becker Helmut Heinzelmann
Executive Vice President Head of Product Certification
Engineering PT/ECS

Robert Bosch Power Tools GmbH
70538 Stuttgart, GERMANY
Stuttgart, 01.01.2017

Montáž a používanie

Cieľ činnosti	Obrázok
Obsah dodávky (základná výbava)	1
Montáž nástavca Multitool	2
Montáž ramenného popruhu	3
Pokyny na používanie	4
Údržba a čistenie	5
Skladovanie	6

Szervizközpont és tanácsadás a használatkor

www.bosch-garden.com

Minden kérdésnél és rendelésekkel kapcsolatos kérésekkel kapcsolatban a 10-vezetős ügyfélszolgálatunkon keresztül hívhat. A hívás díjmentes.

Szlovákia

A www.bosch-pt.sk címen rendelhet javítást a készülékére vagy a pótalkatrészekre.

Tel.: (02) 48 703 800

Fax: (02) 48 703 801

E-Mail: servis.naradia@sk.bosch.com

www.bosch.sk

Likvidáció

A kertészeti eszközök, a csomagolóanyagok és a tartozékokat a környezetvédelem érdekében újrahasznosítani kell.

Ne dobja ki a kertészeti eszközöket a kommunális szemétkosárba!

Figyelem! EU-országok:



Podľa Európskej smernice 2012/19/EÚ o starých elektrických a elektronických výrobkoch a podľa jej aplikácií v národnom práve Vášho štátu sa musia už nepoužiteľné elektrické a elektronické prístroje zbierať separovane a dávať na recykláciu zodpovedajúcu ochrane životného prostredia.

Zmenny vyhradené.

Magyar

Biztonsági előírások

A szimbólumok magyarázata



Általános tájékoztató a veszélyekről.



Gondosan olvassa el az Üzemeltetési útmutatót.



Ügyeljen arra, hogy a berendezésből kirepülő idegen anyagok ne sebesíthessék meg a közelben álló személyeket.



Figyelmeztetés: Munka közben tartson biztonságos távolságot a kerti kisméretű géptől.



Kapcsolja ki a kerti kisméretű gépet és húzza ki a hálózati csatlakozó dugót a dugaszolóaljzatból, mielőtt a berendezésen beállítási, tisztítási, vagy karbantartási munkákat végez, ha a kábel beakadt valahova, ha belevágtak a kábelbe, vagy a kábel bármely módon megrongálódott, vagy ha a kerti kisméretű gépet akár csak rövid időre is felügyelet nélkül hagyja.



Viseljen zajtompító fülvédőt és védőszemüveget.



Ne dolgozzon esőben és ne hagyja esőben szabad ég alatt a lombfúvó gépet.

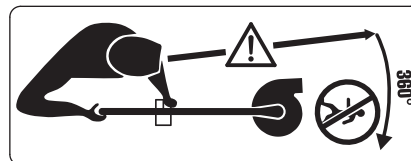

Ügyeljen arra, hogy a berendezésből kirepülő idegen anyagok ne sebesíthessék meg a közelben álló személyeket.

Figyelmeztetés: Munka közben tartson biztonságos távolságot a kerti kisméretű géptől.

78 | Magyar

Általános biztonsági előírások az elektromos kéziszerszámokhoz

▲ FIGYELMEZTETÉS Olvassa el valamennyi biztonsági előírást és utasítást. A biztonsági előírások és utasítások betartásának elmulasztása áramütésekhez, tűzhez és/vagy súlyos testi sérülésekhez vezethet.

Őrizze meg a jövőbeli használatra is valamennyi biztonsági előírást és utasítást.

- ▶ Használat előtt ellenőrizze a hálózati, illetve hosszabbító kábelt, nem láthatók-e rajta megrongálódás vagy öregedés jelei. Ha a kábel használat közben megrongálódik, húzza ki azonnal a hálózati csatlakozó dugót a dugaszolóaljzatból. **NE ÉRINTSE MEG A KÁBELT, MIELŐTT KIHÚZTA A CSATLAKOZÓ DUGÓT A DUGASZOLÓ ALJZATBÓL.** Ne üzemeltesse a kerti kisgépet, ha a kábel megrongálódott vagy elkopott.
- ▶ Ha a csatlakozó vezetékét ki kell cserélni, ezzel a munkával a biztonság veszélyeztetésének elkerülésére a gyártót, a gyártó erre feljogosított vevőszolgálatát vagy egy megfelelő szakképzettségű személyt kell megbízni.
- ▶ A használat során naponta ellenőrizze, nem léptek-e fel nyilvánvaló hibák. Ezt a vizsgálatot akkor is ugyanígy végre kell hajtani, ha a kerti kisgépet leejtették, vagy erős ütésnek volt kitéve.

- ▶ **A biztonság megnövelése érdekében célszerű egy legfeljebb 30 mA hibaáramkapcsolót használni. Ezt a hibaáram kapcsolót minden használat előtt külön ellenőrizni kell.**

- ▶ Gondoskodjon arról, hogy a szellőzőnyílást sohase tömjék el maradékok.
- ▶ Használat előtt és minden ütés után ellenőrizze a kerti kisgépet, nincs-e elhasználódva, vagy nem rongálódott-e meg, szükség esetén javíttassa meg.
- ▶ **Tartsa be a meghajtóegység használati útmutatójában található biztonsági és egyéb előírásokat.**

Kiegészítő figyelmeztetések és tájékoztató

- ▶ Sohase engedje meg gyerekeknek, vagy az ezen előírásokat nem ismerő személyeknek, hogy a kerti kisgépet használják. Az Ön országában érvényes előírások lehet hogy korlátozzák a kezelő korát. Ha a kerti kisgépet nem használja, azt gyermekek számára nem elérhető helyen tárolja.
- ▶ Ez a kerti kisgép nincs arra előirányozva, hogy azt olyan személyek (beleértve a gyerekeket) használják, akiknek a fizikai, érzékelési, vagy értelmi képességeik korlátozottak, vagy nincsenek meg a megfelelő tapasztalataik, illetve tudásuk, kivéve ha az ilyen személyekre a biztonságukért felelős

más személy felügyel, vagy utasításokat ad arra, hogyan kell használni a kerti kisképet.

Gyerekeket nem szabad a kerti kisképpel felügyelet nélkül hagyni, nehogy játszanak a készülékkel.

- ▶ A más személyek által elszenvedett balesetekért, illetve a más tulajdonában keletkezett károkért a kezelő vagy felhasználó felel.
- ▶ Üzem közben a berendezéstől mért 3 m sugarú körön belül a kezelőn kívül más személyek, illetve állatok nem tartózkodhatnak. A kezelő a munkaterületen más személyekért saját maga felelős.
- ▶ Sohase üzemeltesse a kerti kisképet, ha a berendezés közvetlen közelében személyek, mindenképp előtt gyerekek vagy háziállatok, tartózkodnak.
- ▶ Ne használja a kerti kisképet, ha fáradt, vagy beteg, vagy alkohol, kábítószer vagy orvosságok hatása alatt áll.
- ▶ Rossz időjárási viszonyok esetén, és főleg ha vihar készül, ne dolgozzon a kerti kisképpel.
- ▶ Viseljen hosszú, vastag nadrágot, erős anyagból készült cipőt és kesztyűt. Ne viseljen bő ruhát, ékszereket, rövidnadrágot, szandált és ne dolgozzon mezítláb. Ha hosszú hajjal jár, kösse fel azt vállmagasság felett, nehogy beakadjon a berendezés mozgó részeibe.
- ▶ Ügyeljen arra, hogy a gép ne húzza be a lazán ülő ruhát a levegő beszívó nyílásba, mivel ez személyi sérüléshez vezethet.
- ▶ Ügyeljen arra, hogy a gép ne húzza be a hosszú haját a levegő beszívó nyílásba, mivel ez személyi sérüléshez vezethet.
- ▶ A kerti kisképet csak nappali fényben vagy jó mesterséges megvilágítás mellett használja.
- ▶ Lejtős területeken ügyeljen arra, hogy mindig biztosan álljon és biztos helyre lépjen.
- ▶ Mindig nyugodtan menjen; sohase kezdjen el gyorsan futni a kerti kisképpel.
- ▶ Ne erőltesse túl magát és mindig tartsa meg az egyensúlyát.
- ▶ Tartsa minden szennyezéstől mentesen valamennyi hűtőlevegőnyílást.
- ▶ Sohase fújja a szemetet/leveleket a közelében álló személyek felé.
- ▶ Kapcsolja ki a lombfúvó gépet, amikor azt a megmunkálandó felülethez szállítja, vagy onnan elszállítja.
- ▶ **A kerti kiskép kezeléséhez viseljen védőszemüveget és zajtompító fülvédőt.**
- ▶ A kerti kiskép kezelésekor viseljen egy az EN 166 szabványnak megfelelő védőszemüveget és egy zajtompító fülvédőt.
- ▶ Sok porral járó körülmények között viseljen egy szűrővel ellátott maszkot, hogy csökkentse a por belélegzésével kapcsolatos egészségkárosító hatást.
- ▶ Ne érintse meg a veszélyes mozgó részeket, mielőtt elválasztaná a kerti kisképet a hálózattól és mielőtt a

80 | Magyar



veszélyes mozgó részek teljesen leállnának.

- ▶ Kapcsolja ki a kerti kisgépet és húzza ki a hálózati csatlakozó dugót a dugaszoló aljzatból:
 - minden esetben, ha a kerti kisgépet felügyelet nélkül hagyja
 - ha a kábel összecsomózódott
 - a tisztítás előtt, vagy ha a lombfúvó gépen valamilyen munkát hajt végre
 - a lombfúvó előtét levétele előtt
 - az előtétberendezés kicserélése előtt
- ▶ A hosszabbítócsövet nem szabad a lombfúvó előtétre felszerelni.
- ▶ **A kerti kisgépen változtatásokat végrehajtani tilos.** A nem megengedett változtatások befolyásolhatják a kerti kisgépe biztonságát és megnövekedett zajokhoz és rezgésekhez vezethetnek.
- ▶ Húzza ki a munka befejezése után a hálózati csatlakozó dugót és ellenőrizze, nem rongálódott-e meg a kerti kisgép.
- ▶ Gondoskodjon arról, hogy valamennyi anya, csapszeg és csavar biztonságosan rögzítve legyen, hogy garantálhassa a kerti kisgép biztonságos munkavégzési állapotát.
- ▶ Vizsgálja felül a kerti kisgépet és a biztonság érdekében cserélje ki az elhasznált vagy megrongálódott alkatrészeket.
- ▶ Az elkopott, vagy megrongálódott alkatrészeket biztonsági megfontolásokból cserélje ki.

- ▶ Gondoskodjon arról, hogy a cserealkatrészként csak Bosch gyártmányú alkatrészeket használjanak.
- ▶ A kerti kisgépet egy biztonságos, száraz helységben, a gyerekek által el nem érhető helyen tárolja. Ne tegyen más tárgyakat a kerti kisgépre.

Jelképes ábrák

Az ezt követő jelmagyarozat a Használati útmutató elolvasásának és megértésének megkönnyítésére szolgál. Jegyezze meg ezeket a szimbólumokat és jelentésüket. A szimbólumok helyes értelmezése segítségére lehet a kerti kisgép jobb és biztonságosabb használatában.

Jel	Magyarozat
	Viseljen védőkesztyűt
	Mozgásirány
CLICK!	Hallható zaj

Rendeltetészerű használat

Ezt a berendezést csak az AMW 10 meghajtóegységgel együtt lehet használni.

A kerti kisgép lomb és kerti hulladék, mint például, fű, ágak és fenyőtű fúvással történő összeszedésére szolgál.

Műszaki adatok

Lombfúvó előtét	AMW LB
Cikkszám	3 600 HA3 F00
Üresjárat fordulatszám	perc ⁻¹ 8 000
Levegő áramlási sebesség, max.	km/ó 220
Térfogati légáram, max.	m ³ /óra 320
Súly az „EPTA-Procedure 01:2014” (01:2014 EPTA-eljárás) szerint	kg 1,3
Gyári szám	lásd a kerti kisgépen elhelyezett típusablát

Kérjük vegye figyelembe a kerti kisgép típusabláján található alkatrészszámot. Egyes kerti kisgépeknek több különböző kereskedelmi megnevezése is lehet.

Zaj és vibráció értékek

A következő adatok az előtétberendezéssel felszerelt meghajtóegységre vonatkoznak.

A zajmérési eredmények az EN 50636-2-100 szabványnak megfelelően kerültek meghatározásra.

A készülék A-értékelésű zajszintjének tipikus értékei: Hangnyomásszint 92 dB(A); hangteljesítményszint 100 dB(A). Bizonytalanság K = 2 dB.

Viseljen fülvédőt!

Rezgési összértékek (a három irány vektorösszege):

Rezgéskibocsátási érték, $a_{H1} = 3,5 \text{ m/s}^2$, szórás, K = $0,6 \text{ m/s}^2$.

A műszaki dokumentációja (2006/42/EK, 2000/14/EK) a

következő helyen található:

Bosch Lawn and Garden Ltd., PT-LG/ENS23,
Stowmarket, Suffolk IP14 1EY, England

Henk Becker Helmut Heinzlmann
Executive Vice President Head of Product Certification
Engineering PT/ECS

Henk Becker i.V. Helmut Heinzlmann

Robert Bosch Power Tools GmbH
70538 Stuttgart, GERMANY
Stuttgart, 01.01.2017

Megfelelőségi nyilatkozat

Egyedüli felelőséggel kijelentjük, hogy a „Műszaki adatok” alatt leírt termék a AMW 10 (3 600 HA3 0..) meghajtó egységgel összekapcsolva megfelel a 2011/65/EU, 2014/30/EU, 2006/42/EK, 2000/14/EK irányelvek és azok módosításai valamennyi idevágó rendelkezéseinek és a következő szabványoknak: EN 60335-1, EN 50636-2-100, EN 50581.

2000/14/EK: Garantált hangteljesítmény-szint: 104 dB(A).

A konformitás megállapítási eljárás leírása a V függelékben található.

Termék kategória: 34

Felszerelés és üzemeltetés

A tevékenység célja	Ábra
Szállítmány tartalma	1
A Multitool-előtét felszerelése	2
A vállheveder felszerelése	3
Munkavégzési tanácsok	4
Karbantartás és tisztítás	5
Tárolás	6

Hibakeresés



Probléma	Lehetséges ok	Elhárítás módja
A motor jár, a lombfúvó gép nem fúj	A Multitool-előtétberendezés nincs helyesen csatlakoztatva a meghajtóegységhez	Ellenőrizze a felszerelés módját
A kerti kismű nem működik	A kerti kismű meghibásodott A kerti kismű belső vezetékai meghibásodtak	Keressen fel egy vevőszolgálatot Keressen fel egy vevőszolgálatot
A kerti kismű csak megszakításokkal működik	A be-/kikapcsoló meghibásodott	Keressen fel egy vevőszolgálatot
Erős rezgések/zajok	A kerti kismű meghibásodott	Keressen fel egy vevőszolgálatot
A kerti kismű nem fúj	A lombfúvó ház leblokkolt	Tegye szabaddá a lombfúvót

Vevőszolgálat és használati tanácsadás

www.bosch-garden.com

Ha kérdései vannak vagy pótalkatrészeket akar megrendelni, okvetlenül adja meg a kerti kismű típusabláján található 10-jegyű megrendelési számot.

Magyarország

Robert Bosch Kft.
1103 Budapest
Gyömrői út. 120.

A www.bosch-pt.hu oldalon online megrendelheti

készülékének javítását.

Tel.: (061) 431-3835

Fax: (061) 431-3888

82 | Magyar

Eltávolítás

A kerti kisgépeket, a tartozékokat és a csomagolást a környezetvédelmi szempontoknak megfelelően kell újrafelhasználásra előkészíteni.

Ne dobja ki a kerti kisgépeket a háztartási szemétkébe!

Csak az EU-tagországok számára:



Az elhasznált villamos és elektronikus berendezésekre vonatkozó 2012/19/EU európai irányelvnek és a megfelelő országos törvényeknek való átültetésének megfelelően a már nem használható elektromos és elektronikus berendezéseket külön össze kell gyűjteni és a

környezetvédelmi szempontoknak megfelelően kell újrafelhasználásra leadni.

A változtatások joga fenntartva.

Русский

Дата изготовления указана на последней странице обложки Руководства.

Контактная информация относительно импортера содержится на упаковке.

Срок службы изделия

Срок службы изделия составляет 7 лет. Не рекомендуется к эксплуатации по истечении 5 лет хранения с даты изготовления без предварительной проверки (дату изготовления см. на этикетке).

Перечень критических отказов и ошибочные действия персонала или пользователя

- не использовать с поврежденной рукояткой или поврежденным защитным кожухом
- не использовать при появлении дыма непосредственно из корпуса изделия
- не использовать с перебитым или оголенным электрическим кабелем
- не использовать на открытом пространстве во время дождя (в распыляемой воде)
- не включать при попадании воды в корпус
- не использовать при сильном искрении
- не использовать при появлении сильной вибрации

Критерии предельных состояний

- перетёрт или повреждён электрический кабель
- поврежден корпус изделия

Тип и периодичность технического обслуживания

Рекомендуется очистить инструмент от пыли после каждого использования.

Хранение

- необходимо хранить в сухом месте
- необходимо хранить вдали от источников повышенных температур и воздействия солнечных лучей
- при хранении необходимо избегать резкого перепада температур
- хранение без упаковки не допускается
- подробные требования к условиям хранения смотрите в ГОСТ 15150 (Условие 1)

Транспортировка

- категорически не допускается падение и любые механические воздействия на упаковку при транспортировке
- при разгрузке/погрузке не допускается использование любого вида техники, работающей по принципу зажима упаковки
- подробные требования к условиям транспортировки смотрите в ГОСТ 15150 (Условие 5)

Указания по безопасности**Пояснение пиктограмм**

Общее указание на наличие опасности.



Прочитайте руководство по эксплуатации.



Следите за тем, чтобы отбрасываемые работающей машиной предметы не травмировали находящихся вблизи людей.



Предупреждение: Выдерживайте безопасное расстояние до садового инструмента, когда он работает.



Выключайте садовый инструмент и извлекайте штепсельную вилку из розетки перед изменением настроек на садовом инструменте, его очисткой или обслуживанием, если запутался шнур или если Вам нужно оставить садовый инструмент без присмотра даже на короткое время.



Обязательно надевайте средства защиты органов слуха и защитные очки.



Обязательно надевайте средства защиты органов слуха и защитные очки.



Не работайте в дождь и не оставляйте воздуходувку на улице, когда идет дождь.

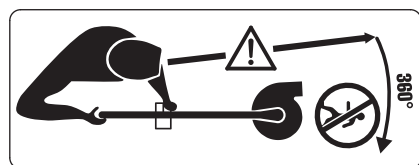

Следите за тем, чтобы чужеродные предметы, отлетающие от триммера, не травмировали находящихся вблизи людей.

Предупреждение: Выдерживайте безопасное расстояние до садового инструмента, когда он работает.

Общие указания по технике безопасности для электроинструментов**⚠ ПРЕДУПРЕЖДЕНИЕ Прочитайте все указания по технике безопасности.**

Несоблюдение указаний по технике безопасности и инструкций может привести к поражению электрическим током, пожару и/или тяжелым травмам.

Сохраняйте все инструкции по безопасности и указания для дальнейшего пользования.

- ▶ Перед началом работы проверяйте шнур или удлинитель на предмет повреждений и наличие признаков старения. При повреждении шнура питания во время работы немедленно вытащите штепсельную вилку из розетки. **НЕ ПРИКАСАЙТЕСЬ К ШНУРУ, ПОКА ШТЕПСЕЛЬНАЯ ВИЛКА ЕЩЕ ВСТАВЛЕНА В РОЗЕТКУ.** Не работайте с садовым инструментом, если шнур поврежден или изношен.
- ▶ При необходимости замены шнура питания обращайтесь во избежание опасности к производителю, в авторизованную сервисную мастерскую производителя или к квалифицированному специалисту.

- ▶ При использовании ежедневно производите осмотр на предмет повреждений. Данный осмотр следует обязательно производить в случае падения или серьезного удара садового инструмента.
 - ▶ **Для повышения безопасности рекомендуется использовать устройство защитного отключения (УЗО), срабатывающее при макс. 30 мА. УЗО следует проверять перед каждым использованием аппарата.**
 - ▶ Следите за тем, чтобы воздушные прорези были всегда свободны от мусора.
 - ▶ Перед началом работы и после удара проверьте садовый инструмент на предмет износа и повреждений и при необходимости отдайте его в ремонт.
 - ▶ **Соблюдайте указания по технике безопасности, а также указания из руководства по эксплуатации приводного узла.**
- Дополнительные предупредительные указания**
- ▶ Никогда не позволяйте пользоваться садовым инструментом детям или лицам, не знакомым с этими указаниями. Национальные предписания могут ограничивать возраст оператора. Если Вы не пользуетесь садовым инструментом, храните его в недосягаемом для детей месте.
 - ▶ Этот садовый инструмент не предназначен для использования лицами (включая детей) с ограниченными психическими или сенсорными способностями, с нарушениями психического здоровья, а также с недостаточным опытом/знаниями, исключая случаи, когда эксплуатация осуществляется такими лицами под наблюдением ответственного за их безопасность либо после получения от ответственного за безопасность соответствующих разъяснений относительно эксплуатации данного садового инструмента. Необходимо проследить, чтобы дети не играли с садовым инструментом.
 - ▶ Оператор или пользователь ответственен за несчастные случаи и ущерб, нанесенный другим лицам или их имуществу.
 - ▶ Во время работы в радиусе 3 м не должны находиться другие люди или животные. Посторонние лица в пределах рабочей зоны находятся под ответственностью пользователя.
 - ▶ Никогда не пользуйтесь садовым инструментом, если поблизости находятся другие люди, в особенности дети, или домашние животные.
 - ▶ Не пользуйтесь садовым инструментом, если Вы устали или больны, или находитесь под действием спиртных напитков, наркотических средств или медикаментов.
 - ▶ Не работайте с садовым инструментом при плохих погодных условиях, в частности, когда собирается гроза.



- ▶ Надевайте длинные, прочные штаны, прочную обувь и перчатки. Не надевайте свободную одежду, украшения, короткие штаны, сандалии и не работайте без обуви. Чтобы волосы не запутались в движущихся деталях, подвязывайте их выше уровня плеч.
- ▶ Следите за тем, чтобы просторная одежда не попала в систему подачи воздуха, поскольку это чревато травмами.
- ▶ Следите за тем, чтобы длинные волосы не попали в систему подачи воздуха, поскольку это чревато травмами.
- ▶ Используйте садовый инструмент только при дневном свете либо хорошем искусственном освещении.
- ▶ На наклонных поверхностях следите за устойчивостью своего положения.
- ▶ Всегда передвигайтесь спокойно; никогда не бегайте с садовым инструментом.
- ▶ Не перегружайте себя и всегда сохраняйте равновесие.
- ▶ Держите все отверстия для холодного воздуха в чистоте.
- ▶ Не сдувайте грязь/листья в направлении находящихся поблизости людей.
- ▶ Перед транспортировкой воздуходувки от места/к месту работы выключайте ее.
- ▶ **При обслуживании садового инструмента надевайте защитные очки и наушники.**
- ▶ При работе с садовым инструментом надевайте защитные очки, соответствующие стандарту EN 166, и наушники.
- ▶ В условиях образования пыли одевайте защитную маску для лица с фильтром, чтобы снизить риск для здоровья, причиняемый вдыханием пыли.
- ▶ Не прикасайтесь к подвижным опасным деталям, пока садовый инструмент не будет отсоединен от источника питания и находившиеся в движении опасные детали полностью не остановятся.
- ▶ Выключайте садовый инструмент и вытаскивайте штепсельную вилку из розетки:
 - всегда перед тем, как оставить садовый инструмент без присмотра
 - если запутался шнур
 - перед очисткой или работами на воздуходувке
 - перед снятием навесной воздуходувки
 - перед тем, как сменить навесной инструмент
- ▶ На навесную воздуходувку запрещается устанавливать удлинительную трубу.
- ▶ **Ничего не меняйте в садовом инструменте.** Недопустимые изменения могут сказаться на безопасности Вашего садового инструмента и приводить к сильным шумам и вибрациям.
- ▶ После окончания работы вытаскивайте штепсельную вилку из розетки и проверяйте садовый инструмент на предмет повреждений.
- ▶ Проверяйте все гайки, болты и винты на предмет прочной посадки с целью обеспечения безопасного рабочего состояния садового инструмента.

86 | Русский

- ▶ Проверьте садовый инструмент и на всякий случай меняйте износившиеся или поврежденные детали.
- ▶ Для сохранения безопасности меняйте изношенные или поврежденные части.
- ▶ Для замены используйте оригинальные запасные части фирмы Bosch.
- ▶ Храните садовый инструмент в надежном, сухом и недоступном для детей месте. Не ставьте другие предметы на садовый инструмент.

Символы

Следующие символы помогут Вам при чтении и понимании руководства по эксплуатации. Запомните символы и их значение. Правильная интерпретация символов поможет Вам правильнее и надежнее работать с садовым инструментом.

Символ	Значение
	Надевайте защитные рукавицы
	Направление движения
слиск!	Слышимый звук

Применение по назначению

Данный инструмент может использоваться только с приводным узлом AMW 10.

Садовый инструмент предназначен для сбора листьев и садовых отходов, напр., травы, веток и сосновой хвои.

Технические данные

Навесная воздуходувка для сдувания листьев		AMW LB
Товарный №		3 600 NA3 F00
Число оборотов холостого хода	мин ⁻¹	8 000
Макс. скорость воздушного потока	км/ч	220

Обращайте внимание на товарный номер на заводской табличке Вашего садового инструмента. Торговые названия отдельных садовых инструментов могут различаться.

Навесная воздуходувка для сдувания листьев		AMW LB
Макс. объем воздушного потока	м ³ /час.	320
Вес согласно EPTA-Procedure 01:2014	кг	1,3
Серийный номер	см. заводскую табличку садового инструмента	

Обращайте внимание на товарный номер на заводской табличке Вашего садового инструмента. Торговые названия отдельных садовых инструментов могут различаться.

Данные по шуму и вибрации

Следующие данные действительны для приводного узла с навесным инструментом.

Значения звуковой эмиссии определены в соответствии с EN 50636-2-100.

A-взвешенный уровень шума от электроинструмента составляет обычно: уровень звукового давления 92 дБ (A); уровень звуковой мощности 100 дБ (A). Погрешность K = 2 дБ.

Одевайте наушники!

Суммарная вибрация (векторная сумма трех направлений): уровень вибрации $a_h = 3,5 \text{ м/с}^2$, погрешность K = 0,6 м/с^2 .

Заявление о соответствии

Мы заявляем под нашу единоличную ответственность, что описанный в разделе «Технические данные» продукт в комбинации с приводным узлом AMW 10 (3 600 NA3 0..) отвечает всем соответствующим положениям Директив 2011/65/EU, 2014/30/EU, 2006/42/EC, 2000/14/EC, включая их изменения, а также следующим нормам: EN 60335-1, EN 50636-2-100, EN 50581.

2000/14/EC: гарантированный уровень звуковой мощности 104 дБ (A).

Процедура оценки соответствия согласно приложению V.

Категория продукта: 34

Техническая документация (2006/42/EC, 2000/14/EC): Bosch Lawn and Garden Ltd., PT-LG/ENS23, Stowmarket, Suffolk IP14 1EY, England

Henk Becker	Helmut Heinzlmann
Executive Vice President	Head of Product Certification
Engineering	PT/ECS

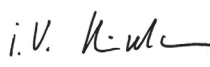
 i.V. 

Robert Bosch Power Tools GmbH
70538 Stuttgart, GERMANY
Stuttgart, 01.01.2017

Монтаж и эксплуатация

Действие	Рисунок
Комплект поставки	1
Монтаж многофункционального навесного инструмента	2
Крепление плечевого ремня	3
Указания по работе	4
Техобслуживание и очистка	5
Хранение	6

Поиск неисправностей



Проблема	Возможная причина	Устранение
Двигатель работает, воздух из воздуходувки не идет	Многофункциональный навесной инструмент неправильно присоединен к приводному узлу	Проверьте монтаж
Садовый инструмент не работает	Садовый инструмент поврежден Повреждена внутренняя проводка садового инструмента	Обратитесь в сервисную мастерскую Обратитесь в сервисную мастерскую
Садовый инструмент работает с перебоями	Неисправность выключателя	Обратитесь в сервисную мастерскую
Чрезмерная вибрация/шум	Садовый инструмент поврежден	Обратитесь в сервисную мастерскую
Садовый инструмент не дует	Корпус воздуходувки заблокирован	Высвободите воздуходувку

Сервис и консультирование на предмет использования продукции

www.bosch-garden.com

При всех дополнительных вопросах и заказе запчастей, пожалуйста, обязательно указывайте 10-значный товарный номер, указанный на заводской табличке садового инструмента.

Для региона: Россия, Беларусь, Казахстан, Украина

Гарантийное обслуживание и ремонт электроинструмента, с соблюдением требований и норм изготовителя производится на территории всех стран только в фирменных или авторизованных сервисных центрах «Роберт Бош».

ПРЕДУПРЕЖДЕНИЕ! Использование контрафактной продукции опасно в эксплуатации, может привести к ущербу для Вашего здоровья. Изготовление и распространение контрафактной продукции преследуется по Закону в административном и уголовном порядке.

Россия

Уполномоченная изготовителем организация:

ООО «Роберт Бош»

Вашутинское шоссе, вл. 24

141400, г.Химки, Московская обл.

Россия

Тел.: 8 800 100 8007 (звонок по России бесплатный)

E-Mail: info.powertools@ru.bosch.com

Полную и актуальную информацию о расположении сервисных центров и приёмных пунктов Вы можете получить:

- на официальном сайте www.bosch-pt.ru
- либо по телефону справочно – сервисной службы Bosch 8 800 100 8007 (звонок по России бесплатный)

88 | Українська

Беларусь

ИП «Роберт Бош» ООО
Сервисный центр по обслуживанию электроинструмента
ул. Тимирязева, 65А-020
220035, г. Минск
Беларусь
Тел.: +375 (17) 254 78 71
Тел.: +375 (17) 254 79 15/16
Факс: +375 (17) 254 78 75
E-Mail: pt-service.by@bosch.com
Официальный сайт: www.bosch-pt.by

Казахстан

ТОО «Роберт Бош»
Сервисный центр по обслуживанию электроинструмента
г. Алматы
Казахстан
050050
пр. Райымбека 169/1
уг. ул. Коммунальная
Тел.: +7 (727) 232 37 07
Факс: +7 (727) 233 07 87
E-Mail: info.powertools.ka@bosch.com
Официальный сайт: www.bosch.kz; www.bosch-pt.kz

Утилизация

Садовые инструменты, принадлежности и упаковку нужно сдавать на экологически чистую утилизацию.

Не выбрасывайте садовые инструменты в бытовой мусор!

Только для стран-членов ЕС:

В соответствии с европейской директивой 2012/19/EU об отработанных электрических и электронных приборах и ее претворением в национальное законодательство отслужившие электрические и электронные приборы и

инструменты нужно собирать отдельно и сдавать на экологически чистую рекуперацию.

Возможны изменения.

Українська**Вказівки з техніки безпеки****Пояснення щодо символів**

Загальна вказівка про небезпеку.



Прочитайте цю інструкцію з експлуатації.



Слідкуйте за тим, щоб чужорідні частки, що відлітають при видуванні повітря, не травмували людей поблизу.



Попередження:
Дотримуйтеся безпечної відстані до садового інструменту, коли він працює.



Вимикайте садовий інструмент та витягайте штепсель з розетки, якщо Ви хочете переналаштувати, очистити або обслужити його, якщо шнур заплутався або якщо Ви залишаєте садовий інструмент без нагляду навіть на короткий проміжок часу.



Вдягайте навушники і захисні окуляри.



Не працюйте і не залишайте повітродувку надворі, коли йде дощ.

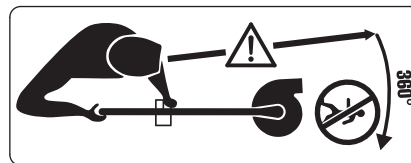

Слідкуйте за тим, щоб чужорідні тіла, що відлітають, не травмували людей поблизу.

Попередження: Дотримуйтеся безпечної відстані до садового інструменту, коли він працює.

Загальні застереження для електроприладів

⚠ ПОПЕРЕДЖЕННЯ Прочитайте всі вказівки з техніки безпеки та інструкції. Невиконання правил з техніки безпеки та вказівок може призводити до ураження електричним струмом, пожежі та/або важких серйозних травм.

Зберігайте всі правила з техніки безпеки і вказівки на майбутнє.

- ▶ Перед початком роботи перевіряйте шнур живлення або подовжувач на предмет пошкоджень і наявність ознак старіння. У випадку пошкодження шнура під час роботи негайно витягніть штепсель із розетки. **НЕ ТОРКАЙТЕСЯ ДО ШНУРА, ПОКИ ШТЕПСЕЛЬ ЩЕ ВСТРОМЛЕНИЙ В РОЗЕТКУ.** Не працюйте із садовим інструментом, якщо шнур пошкоджений або зносився.
- ▶ З метою уникнення небезпеки при заміні шнура живлення зверніться до виробника, в авторизовану сервісну майстерню виробника або до кваліфікованого фахівця.

- ▶ Під час експлуатації щоденно здійснюйте огляд на предмет пошкоджень. Цей огляд необхідно обов'язково проводити після падіння або сильного удару садового інструменту.
- ▶ **З метою збільшення безпеки рекомендується користуватися захисним автоматом макс. на 30 мА. Цей захисний автомат слід перевіряти перед кожним користуванням.**
- ▶ Завжди перевіряйте відсутність сміття у вентиляційних щілинах.
- ▶ Перед початком роботи та після удару перевірте садовий інструмент на предмет зношення і пошкоджень і за необхідністю віддайте його у ремонт.
- ▶ **Дотримуйтеся правил з техніки безпеки, а також вказівок інструкції з експлуатації приводного вузла.**

Додаткові попередження

- ▶ Ні в якому разі не дозволяйте користуватися садовим інструментом дітям і особам, що не знайомі з цими вказівками. Національні приписи можуть обмежувати допустимий вік користувача. Якщо Ви не працюєте з садовим інструментом, зберігайте його в недоступному для дітей місці.
- ▶ Цей садовий інструмент не призначений для використання особами (включаючи дітей) з обмеженими психічними,

90 | Українська

чуттєвими або розумовими здатностями або недостатнім досвідом та/або недостатніми знаннями – це дозволяється робити лише у тому випадку, якщо за ними спостерігає особа, що відповідає за їхню безпеку, або вони отримують від неї вказівки щодо того, як слід використовувати прилад. Необхідно спостерігати за дітьми, щоб переконатися, що вони не грають з садовим інструментом.

- ▶ Користувач несе відповідальність за нещасні випадки, тілесні ушкодження інших людей і пошкодження чужого майна.
- ▶ Під час роботи в радіусі 3 м не повинно бути інших людей або тварин. Оператор несе відповідальність перед третіми особами, що знаходяться в робочій зоні.
- ▶ Ніколи не користуйтеся садовим приладом, коли поблизу знаходяться люди, зокрема діти, або домашні тварини.
- ▶ Не користуйтеся садовим інструментом, якщо Ви стомлені або хворі, або знаходитесь під дією спиртних напоїв, наркотиків або ліків.
- ▶ Не працюйте з садовим інструментом за поганих погодних умов, зокрема, коли збирається гроза.
- ▶ Одягайте довгі, міцні штани, міцне взуття та рукавиці. Не одягайте просторий одяг, прикраси,



короткі штани, сандалі і не працюйте босоніж. Щоб волосся не заплуталося в рухомих деталях, зав'яжуйте його вище рівня плечей.

- ▶ Слідкуйте за тим, щоб просторий одяг не потрапив в систему подачі повітря, оскільки це може призвести до поранень.
- ▶ Слідкуйте за тим, щоб довге волосся не потрапило в систему подачі повітря, оскільки це може призвести до поранень.
- ▶ Використовуйте садовий інструмент лише при денному світлі або при доброму штучному освітленні.
- ▶ На схилах завжди слідкуйте за тим, щоб Ви стійко стояли на ногах.
- ▶ Завжди пересувайтеся спокійно; ніколи не бігайте із садовим інструментом.
- ▶ Не перенапружуйтеся і завжди зберігайте рівновагу.
- ▶ Тримайте всі отвори для холодного повітря в чистоті.
- ▶ Не здувайте бруд/листя у напрямку осіб, які знаходяться поблизу Вас.
- ▶ Перед перенесенням повітродувки з/до місця роботи вимикайте її.
- ▶ **При обслуговуванні садового інструменту одягайте захисні окуляри та навушники.**
- ▶ При обслуговуванні садового інструменту одягайте захисні окуляри, що відповідають стандарту EN 166, та навушники.

- ▶ За умови утворення пилу одягайте захисну маску для обличчя з фільтром, щоб зменшити ризики для здоров'я, які спричиняються вдиханням пилу.
- ▶ Не торкайтеся до небезпечних рухомих деталей до тих пір, поки садовий інструмент не буде від'єднаний від мережі і небезпечні рухомі деталі повністю не зупиняться.
- ▶ Вимикайте садовий інструмент і витягайте штепсель із розетки:
 - завжди перед тим, як залишити садовий інструмент без нагляду
 - якщо заплутався шнур живлення
 - перед очищенням або роботами на повітродувці
 - перед зніманням підвісної повітродувки
 - перед тим, як міняти підвісний інструмент
- ▶ Забороняється монтувати подовжувальну трубу на підвісній повітродувці.
- ▶ **Нічого не міняйте в приладі.** Недозволені зміни можуть вплинути на безпеку садового інструменту і призвести до посиленних шумів і вібрацій.
- ▶ Після закінчення роботи витягайте штепсель із розетки і перевіряйте садовий інструмент на предмет пошкоджень.
- ▶ Перевіряйте всі гайки, прогоничі і гвинти на предмет міцної посадки, щоб забезпечити безпечний робочий стан садового інструменту.
- ▶ Перевіряйте садовий інструмент і про всяк випадок міняйте зношені або пошкоджені деталі.
- ▶ З міркувань техніки безпеки міняйте зношені або пошкоджені деталі.
- ▶ Слідкуйте за тим, щоб нові деталі були від Bosch.
- ▶ Зберігайте садовий інструмент в безпечному, сухому і недосяжному для дітей місці. Не ставте інші предмети на садовий інструмент.

Символи

Наступні символи стануть Вам у нагоді, коли Ви будете читати та щоб зрозуміти інструкцію з експлуатації. Запам'ятайте ці символи та їх значення. Правильне розуміння символів допоможе Вам правильно та безпечно користуватися садовим інструментом.

Символ	Значення
	Вдягайте захисні рукавиці
	Напрямок руху
	Відчутний шум

Призначення приладу

Цей інструмент дозволяється використовувати лише з приводним вузлом AMW 10.

Садовий інструмент призначений для збирання листя та садових відходів, напр., трави, гілок та соснової хвої.

Технічні дані

Начіпна повітродувка для здування листя		AMW LB
Товарний номер		3 600 NA3 F00
Кількість обертів на холостому ходу	хвил. ⁻¹	8 000
Макс. швидкість потоку повітря	км/год.	220
Макс. об'єм повітряного потоку	м ³ /год.	320

Зважайте на товарний номер, що зазначений на заводській таблиці Вашого садового інструменту. Торговельна назва окремих садових інструментів може розрізнятися.

92 | Українська

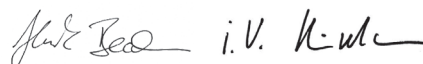
**Начіпна повітродувка для здування
листя AMW LB**Вага відповідно до
EPTA-Procedure 01:2014 кг 1,3Серійний номер див. заводську табличку
на садовому інструментіЗважайте на товарний номер, що зазначений на заводській табличці
Вашого садового інструменту. Торговельна назва окремих садових
інструментів може розрізнятися.**Інформація щодо шуму і вібрації**Наступні дані дійсні для приводного вузла з начіпним
інструментом.Значення звукової емісії отримані відповідно до
EN 50636-2-100.А-зважений рівень звукового тиску від приладу, як
правило, становить: звукове навантаження 92 дБ(А);
звукова потужність 100 дБ(А). Похибка K = 2 дБ.**Вдягайте навушники!**Сумарна вібрація (векторна сума трьох напрямків):
вібрація $a_h = 3,5 \text{ м/с}^2$, похибка K = $0,6 \text{ м/с}^2$.**Заява про відповідність CE**Ми заявляємо під нашу одноособову відповідальність, що
описаний у розділі «Технічні дані» продукт разом з
привідним вузлом AMW 10 (3 600 NA3 0..) відповідає
усім відповідним положенням Директив 2011/65/EU,
2014/30/EU, 2006/42/EC, 2000/14/EC, включаючи їхзміни, а також наступним нормам: EN 60335-1,
EN 50636-2-100, EN 50581.
2000/14/EC: гарантована звукова потужність 104 дБ(А).
Процедура оцінки відповідності згідно з додатком V.
Категорія продукту: 34Технічна документація (2006/42/EC, 2000/14/EC):
Bosch Lawn and Garden Ltd., PT-LG/ENS23,
Stowmarket, Suffolk IP14 1EY, EnglandHenk Becker Helmut Heinzelmann
Executive Vice President Head of Product Certification
Engineering PT/ECSRobert Bosch Power Tools GmbH
70538 Stuttgart, GERMANY
Stuttgart, 01.01.2017**Монтаж та експлуатація**

Дія	Малюнок
Обсяг поставки	1
Монтаж багатофункціонального начіпного інструменту	2
Кріплення плечевого ремня	3
Вказівки щодо роботи	4
Технічне обслуговування та очищення	5
Зберігання	6

Пошук несправностей

Симптоми	Можлива причина	Що робити
Мотор працює, повітря з повітродувки не йде	Багатофункціональний начіпний інструмент неправильно підключений до приводного вузла	Перевірте монтаж
Садовий інструмент не працює	Садовий інструмент несправний Пошкоджена внутрішня проводка садового інструменту	Зверніться в сервісну майстерню Зверніться в сервісну майстерню
Садовий інструмент працює зі збоями	Несправний вимикач	Зверніться в сервісну майстерню
Сильна вібрація/шум	Садовий інструмент несправний	Зверніться в сервісну майстерню
Садовий інструмент не продуває	Корпус повітродувки заблокований	Звільніть повітродувку

Сервіс та надання консультацій щодо використання продукції

www.bosch-garden.com

При всіх додаткових запитаннях та замовленні запчастин, будь ласка, зазначайте 10-значний номер для замовлення, що стоїть на заводській табличці садового інструменту.

Гарантійне обслуговування і ремонт електроінструменту здійснюються відповідно до вимог і норм виготовлювача на території всіх країн лише у фірмових або авторизованих сервісних центрах фірми «Роберт Бош».

ПОПЕРЕДЖЕННЯ! Використання контрафактної продукції небезпечно в експлуатації і може мати негативні наслідки для здоров'я. Виготовлення і розповсюдження контрафактної продукції переслідується за Законом в адміністративному і кримінальному порядку.

Україна

ТОВ «Роберт Бош»
Сервісний центр електроінструментів
вул. Крайня, 1, 02660, Київ-60
Україна
Тел.: (044) 4 90 24 07 (багатоканальний)
E-Mail: pt-service.ua@bosch.com
Офіційний сайт: www.bosch-powertools.com.ua

Адреса Регіональних гарантійних сервісних майстерень зазначена в Національному гарантійному талоні.

Утилізація

Садові інструменти, приладдя і упаковку треба здавати на екологічно чисту повторну переробку.

Не викидайте садові інструменти в побутове сміття!

Лише для країн ЄС:



Відповідно до європейської директиви 2012/19/EU про відпрацьовані електро- і електронні прилади і її перетворення в національному законодавстві електро- і електронні прилади, що вийшли з використання повинні здаватися окремо і утилізуватися екологічно чистим способом.

Можливі зміни.

Қазақша

Өндіру күні нұсқаулықтың соңғы, мұқаба бетінде көрсетілген.

Импорттаушы контакттік мәліметін орамада табу мүмкін.

Өнімді пайдалану мерзімі

Өнімнің қызмет ету мерзімі 7 жыл. Өндірілген мерзімнен бастап (өндіру күні зауыт тақтайшасында жазылған) істетпей 5 жыл сақтағаннан соң, өнімді тексерусіз (сервистік тексеру) пайдалану ұсынылмайды.

Қызметкер немесе пайдаланушының қателіктері мен істен шығу себептерінің тізімі

- тұтқасы мен корпусы бұзылған болса, өнімді пайдаланбаңыз
- өнім корпусынан тікелей түтін шықса, пайдаланбаңыз
- тоқ сымы бұзылған немесе оқшаулаусыз болса, пайдаланбаңыз
- жауын – шашын кезінде сыртта (далада) пайдаланбаңыз
- корпус ішіне су кірсе құрылғыны қосушы болмаңыз
- көп ұшқын шықса, пайдаланбаңыз
- қатты діріл кезінде пайдаланбаңыз

Шекті күй белгілері

- тоқ сымның тозуы немесе зақымдануы
- өнім корпусының зақымдалуы

Қызмет көрсету түрі мен жиілігі

Әр пайдаланудан соң өнімді тазалау ұсынылады.

Сақтау

- құрғақ жерде сақтау керек
- жоғары температура көзінен және күн сәулелерінің әсерінен алыс сақтау керек
- сақтау кезінде температураның кенет ауытқуынан қорғау керек
- орамасыз сақтау мүмкін емес
- сақтау шарттары туралы қосымша ақпарат алу үшін МЕМСТ 15150 (Шарт 1) құжатын қараңыз

Тасымалдау

- тасымалдау кезінде өнімді құлатуға және кез келген механикалық ықпал етуге қатаң тыйым салынады
- босату/жүктеу кезінде пакетті қысатын машиналарды пайдалануға рұқсат берілмейді.
- тасымалдау шарттары талаптарын МЕМСТ 15150 (5 шарт) құжатын оқыңыз.

94 | Қазақша

Қауіпсіздік нұсқаулары Белгілердің мағынасы



Қауіптер бойынша жалпы нұсқаулар.



Қолдану нұсқаулығын оқыңыз.



Электрбұйымның жанындағы адамдарға құрылғы жұмысынан серпіліп шашылатын заттарының түспеуіне назар аударыңыз.



Сақтандыру: Бақ электрбұйымы іске қосылып тұрғанда оған қауіп-қатерсіз аралықта тұрыңыз.



Орнату, тазалау немесе жөндеу жұмыстарын өткізу алдында, желі кабелі оралып қалғанда, немесе бақ құралын біраз уақыт үшін де бақылаусыз



қалдырғаныңызда бақ электрбұйымын өшіріп алып, желі ашасын желі розеткасынан шығарып қойыңыз.



Қорғау құлақшасын және қорғау көзәйнектерін киіп жүріңіз.



Жауын жауғанда құралмен жұмыс істемеңіз, ауа үрлегішті жауын жауып тұрғанда сыртта қалдырмаңыз.

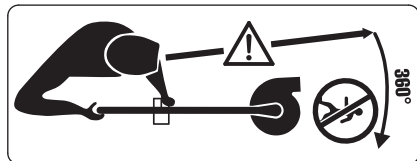

Триммер жанында тұрған адамдарға шөп кесу арқылы ұшатын заттар тиіп қалып, олардың жарақаттануына жол бермей әрекеттеніңіз.

Сақтандыру: Бақ электрбұйымы іске қосылып тұрғанда оған қауіп-қатерсіз аралықта тұрыңыз.

Электр құралдарының жалпы қауіпсіздік нұсқаулықтары

⚠ ЕСКЕРТУ Қауіпсіздік нұсқаулықтар мен нұсқауларының барлығын толығымен оқыңыз.

Қауіпсіздік нұсқаулықтар мен нұсқауларға сай әрекет етпеу электр тоқ соққысына, өрт шығуына және/немесе ауыр дәрежелі жарақаттарға апара алады.

Осы нұсқаулықты, кейін қолдану үшін жоғалтпай сақтап жүріңіз.

- ▶ Электр тоқ беру жүесіне қосу кабелін немесе ұзарту кабелін қолдану алдында оларда бұзылған жерлерінің немесе тозып кеткен жерлерінің бар не жоқ болуын тексеріңіз. Қолдану барысында электрбұйым кабелі бұзылып зақымданса, кабель айырғышын дереу электр розеткасынан шығарыңыз. **КАБЕЛЬДІ, ОНЫ ТОЛЫҒЫМЕН ЭЛЕКТР РОЗЕТКАДАН ШЫҒАРЫП АЛҒАНША ДЕЙІН, ҚОЛМЕН ҰСТАМАҢЫЗ.** Кабелі бұзылған немесе тозып қалған қалыпта болғанда бақ электрқұралын қолданбауыңыз қажет.
- ▶ Қосалқы біріктіруші кабелінің ауыстырылуы керек болғанда, қауіпсіздік үшін қауіп

тұдырғызбау үшін осы жұмыстарды арнайы рұқсаты бар қызмет көрсету жерінің қызметкерлері немесе осы жұмыстарды өткізу үшін лайықты білімі бар тұлғалар арқылы өткізуіңіз керек.

- ▶ Құралды қолданғанда әр күні көз көріне алынатын ақаулықтардың бар не жоқ болуын қарап тексеріңіз. Бақ құралы жерге түсіп қалғанда немесе басқа затпен соғылып қалғанда да оны жақсылап тексеруіңіз қажет.
- ▶ **Қауіпсіздікті арттыру үшін бүліну тоғының ең жоғары деңгейі 30 мА болған FI қосқышының (RCD) қолдануы ұсынылады. Осы FI қосқышын әр қолдану алдынан тексеріп алу қажет.**
- ▶ Ауалау саңылаулар қалдықтардан таза қалыпта болуын үнемі тексеріңіз.
- ▶ Қолдану алдынан және соққыдан кейін бақ электрбұйымда тозу немесе бұзылған жерлерінің пайда болған болмағанын тексеріп, оны, керек болса, жөндетіп алыңыз.
- ▶ **Жетек құралының қолдану нұсқулығындағы қауіпсіздік және қолдану нұсқауларына да назар аудара отырып әрекет етіңіз.**

Қосымша қауіпсіздік нұсқаулықтары

- ▶ Осы электрбұйымды ешқашанда балалар немесе осы

нұсқаулықтармен таныспаған тұлғалар тарапынан қолдануын рұқсат етпеңіз. Ұлттық заңдар мен ережелер тарапынан қолданушы жасының шектелінуі мүмкін. Электрбұйым іске қосылып қолданған уақытта бақ есігін балалар үшін ашылмайтын қылып жауып жүріңіз.

- ▶ Физикалық, сенсорлық не психикалық қабілеттері шектеулі немесе тәжірибесі жеткіліксіз, және/немесе білімі жеткіліксіз тұлғалар (осылармен қатар балалар) тарапынан қолдану үшін мақсатталмаған, немесе осы тұлғалар бұл электрбұйымды тек қана осылардың қауіпсіздігі үшін жауапты тұлғаның қадағалауымен, немесе бұйымды пайдалану тәртібімен және осылармен байланысты қауіптерімен танысқаннан кейін пайдалануы тиіс. Балалардың осы бақ электрбұйыммен ойнауын болдырмау үшін оларды қадағалап отыру тиіс.
- ▶ Электрбұйым иесі немесе қолданушысы басқа адамдардың денсаулығына немесе осылардың мүлігіне түскен апаттар немесе шығындар үшін жауапты болады.
- ▶ Электрбұйым қолданылып жатқан уақытта оған дейінгі 3 метрлік аралық ішінде басқа адамдар немесе жануарлардың болмауы қажет. Жұмыс істеліп жатқан аумақта электрбұйым қолданушы үшінші тараптарға қарай жауапты болады.

96 | Қазақша



- ▶ Жанында басқа адамдар, әсіресе балалар, немесе жануарлар болған жағдайда, бақ электрбұйымын қолданбауыңыз қажет.
- ▶ Өзіңіз шаршаған немесе ауыру қалыпта болғаныңызда, немесе алкоголь, есірткі немесе дәрі-дәрмектер әсері астында болғаныңызда бұл құралды қолданбаңыз.
- ▶ Ауа райы нашарлағанда, әсіресе жауын басталайын деп тұрғанда электрбұйыммен жұмыс істеменіз.
- ▶ Тұрақты матадан жасалған ұзын шалбар, тұрақты аяқ-киім және қолғаптарды киіп әрекеттеніңіз. Кең киім, қысқа шалбар, сандал аяқ-киіммен немесе жалаңаяқ түрде жұмыс істеменіз. Құралдың жылжымалы бөлектеріне шаштардың шырмалуын болдырмау үшін шашыңызды иықтан биігірек буып байлаңыз.
- ▶ Киімнің бөлшектерінің электрбұйымның ауа беруші бөлшегіне тартылып қалмауына назар аударыңыз - бұл жаралануға апара алуы мүмкін.
- ▶ Ұзын шаштың ауа беру бөлшегіне тартылып қалмауына назар аударыңыз – ол жаралануға апаруы мүмкін.
- ▶ Бақ электрбұйымын тек табиғи жарықта немесе күші жеткілікті болған жасанды жарық бар болғанда ғана қолданыңыз.
- ▶ Көлбеу болған аумақтарда қауіпсіз түрде баяу ғана жүруіңіз қажет.
- ▶ Әрқашанда баяу жүріңіз; бақ құралымен ешқашан тез жүрмеңіз.
- ▶ Аса қатты күш салып жұмыс істемей, әрқашан күштеріңіздің тепе-теңдігіне назар аударыңыз.
- ▶ Салқындату саңылауларының барлығын кірден тазалап жүріңіз.
- ▶ Кірді/жапырақтарды ешқашан жақында тұрған адамдарға қарай үрлетпеңіз.
- ▶ Ауа үрлегішті қолданылатын жерге апарған немесе ол жерден қайта әкелген уақытта оны алдымен өшіріп алып жүріңіз.
- ▶ **Бақ электрбұйымын қолданғаныңызда қорғау көзәйнектері мен қорғау құлақшаларын киіп жүріңіз.**
- ▶ Бақ құралымен жұмыс істегеніңізде EN 166 табаптарына сай әрқашан қорғаныс көзәйнегін және құлаққалқандарын киіп жүріңіз.
- ▶ Шаң шығатын ортада жұмыс істеген жағдайда, жұтылып қала алынатын шаң арқылы денсаулыққа тие алатын зиянды азайту үшін, әрқашан сүзгісі бар бет қорғайтын маскасын киіп жүріңіз.
- ▶ Бақ электрбұйымы электр тоқ беру жүйесінен ажыратылып, жылжып тұратын қауіпті бөлшектері толығымен тоқтағанша дейін жылжып тұратын қауіпті бөлшектерін ұстамаңыз не түртпеңіз.
- ▶ Бақ электрбұйымын төмендегі жағдайларда өшіріп, айырғышын электр розеткадан шығарыңыз:

- бақ құралын бақылаусыз қалдырғаныңызда әрқашан
- кабелі шырмалып қалғанда
- тазалау алдында немесе ауа үрлегіш құралында жөндеу жұмыстары өткізілгенде
- ауа үрлегіштің қондырғысын шығарып алу алдынан
- қондырғы құралын ауыстыру алдынан
- ▶ ұзарту құбырын ауа үрлегіштің қондырғысында орнатуға болмайды.
- ▶ **Бақ электрбұйымында ешбір өзгерту жұмыстарын өткізбеңіз.** Рұқсат етілмеген өзгерту жұмыстары бақ электрбұйымыңыздың қауіпсіздігін зақымдап, шуылдар мен вибрациялардың өсіп күшейтілуіне апара алады.
- ▶ Жұмысты аяқтағаннан кейін айырғышты шығарып алып, бақ электрбұйымында бұзылып зақымданған жерлерінің бар не жоқ болуын тексеріңіз.
- ▶ Бақ электрбұйымның қауіпсіз түрде жұмыс істеуін қамтамасыз ете алу үшін бүкіл сомдар, бұрандамалар мен бұрандаларының тұрақты түрде бекітілгенің тексеріп алыңыз.
- ▶ Бақ электрбұйымын тексеріп, қауіпсіздік себептерінен тозып немесе бұзылып кеткен бөлшектерін ауыстырыңыз.
- ▶ Бұзылған немесе әбден тозып кеткен бөлшектерді қауіпсіздік себептерінен ауыстыру қажет.

- ▶ Ауыстырылатын бөлшектерінің Бош фирмасының бұйымдары болғанына назар аударыңыз.
- ▶ Бақ электрқұралын қауіпсіз, құрғақ және балалардың қолы жете алмайтын жерде сақтаңыз. Бақ электрбұйымы үстіне басқа заттарды қоймаңыз.

Белгілер

Төмендегі белгілер қолдану нұсқаулығын оқу және түсіну үшін маңызды. Белгілер мен олардың мағынасын есте сақтаңыз. Белгілерді дұрыс түсіну өзіңіздің бақ электрбұйымыңызды қауіпсіз және жеңілрек түрде қолдану үшін көмек етеді.

Белгі	Мағына
	Қорғау қолғабын киіңіз
	Қозғалыс бағыты
слиск!	Естілетін шуылдар

Тағайындалу бойынша қолдану

Бұл электрбұйымды тек қана AMW 10 жетек құралымен бірге қолдануға болады.

Бақ электрбұйымы жапырақтарды және бақ қалдықтарын, мысалы шөп, бұтақтар мен шыбықтарды, және қарағайдың қылқандарын үрлеп жинау үшін мақсатталған.

Техникалық мәліметтер

Ауа үрлегіш қондырғы	AMW LB
Өнім нөмірі	3 600 NA3 F00
Бос айналу сәті	мин ⁻¹ 8000
Ауа ағымның жылдамдығы, макс.	км/сағ 220
Өткізу қабілеті, макс.	м ³ /сағ 320
ЕРТА-Procedure 01:2014 құжатына сай салмағы	кг 1,3
Сериялық нөмірі	бақ электрбұйым тақташасында көрсетілген

Бақ электрбұйым тақташасындағы бұйым нөміріне назар аударыңыз. Кейбір бақ электрбұйымдарының сату атауларының өзгерілген түрде болуы мүмкін.

98 | Қазақша

Шуыл және дірілдеу туралы ақпарат

Келесі мәліметтер қондырғысы бар жетек құралы үшін берілген.

Шу эмиссиясының мәндері EN 50636-2-100 бойынша есептелген.

Электрбұйымның «А» белгісімен белгіленген деңгейі әдетте төменгідей болады: Дыбысты қысым деңгейі 92 дБ (А); Дыбысты қуат деңгейі 100 дБ (А).
К терістігі = 2 дБ.

Қорғау құлаққаққанын киіп жүріңіз!

Теңселудің жалпы көрсеткіштері (үш бағыттың векторлық қосындысы): Теңселудің эмиссия көрсеткіштері
 $a_{\text{н}} = 3,5 \text{ m/s}^2$, К терістік көрсеткіштері = $0,6 \text{ m/s}^2$.

Өнім санаты: 34

Техникалық құжаттар (2006/42/EC, 2000/14/EC)

төмендегідей:

Bosch Lawn and Garden Ltd., PT-LG/ENS23,
Stowmarket, Suffolk IP14 1EY, England

Henk Becker

Helmut Heinzelmann

Executive Vice President

Head of Product Certification

Engineering

PT/ECS

Robert Bosch Power Tools GmbH
70538 Stuttgart, GERMANY
Stuttgart, 01.01.2017

Монтаж және пайдалану

Әрекет мақсаты	Сурет
Жеткізу көлемі	1
Мультитул-қондырғысын орнату	2
Тасу белбеуін орнату	3
Жұмыс бойынша нұсқаулар	4
Күту мен тазалау	5
Сақтау	6

Сәйкестік мәлімдемесі CE

Жеке жауапкершілікпен біз «Техникалық мәліметтер» де сипатталған өнімнің, оның жетек құралымен бірге: AMW 10 (3 600 НАЗ 0..) 2011/65/EU, 2014/30/EU, 2006/42/EC, 2000/14/EC ережелеріндегі барлық тиісті анықта мала рының өзгерістеріне сай болып, келесі нормаларының талаптарына сәйкес болуына кепілдеме береміз: EN 60335-1, EN 50636-2-100, EN 50581, 2000/14/EC: Кепілдеме етілетін дыбысты қуатының деңгейі 104 дБ (А).
Қосымшаға сай Сәйкестікті бағалау тәсілі V.

Қателерді белгілеу

Симптомдар	Мүмкін болған себептер	Көмек
Қозғалтқыш жұмыс істеп тұр, ауа үрлегіш үрлемей тұр	Мультитул-қондырғысы жетекке дұрыс қосылып орнатылмаған	Орнатылуын тексеріңіз
Бақ электрбұйымы істемей тұр	Бақ электрбұйымы бұзылған	Қызмет көрсету орталығымен хабарласыңыз
	Бақ электрбұйымының ішкі кабель жүйесі бұзылған	Қызмет көрсету орталығымен хабарласыңыз
Бақ электрбұйымы тоқталулармен жұмыс істеп тұр	Қосу/Өшіру түймешігі бұзылған	Қызмет көрсету орталығымен хабарласыңыз
Қатты вибрациялар/шуылдар	Бақ электрбұйымы бұзылған	Қызмет көрсету орталығымен хабарласыңыз
Бақ электрбұйымы үрлемей тұр	Ауа үрлегіш тұрқысы оқшауланған/бөгеттелген	Ауа үрлегішті босатыңыз

Тұтынушыға қызмет көрсету және пайдалану кеңестеріwww.bosch-garden.com

Сурақтарыңыз және қосалқы бөлшектеріне тапсырыс бергеніңізде әрдайым тақташада жазылған 10 саннан тұратын бұйым нөмірін хабарлауыңыз керек.

Өндіруші талаптары мен нормаларының сақталуымен электр құралын жөндеу және кепілді қызмет көрсету

барлық мемлекеттер аумағында тек «Роберт Бош» фирмалық немесе авторизацияланған қызмет көрсету орталықтарында орындалады.
ЕСКЕРТУ! Заңсыз жолмен әкелінген өнімдерді пайдалану қауіпті, денсаулығыңызға зиян келтіруі мүмкін. Өнімдерді заңсыз жасау және тарату әкімшілік және қылмыстық тәртіп бойынша Заңмен қудаланады.

Қазақстан

ЖШС «Роберт Бош»
 Электр құралдарына қызмет көрсету орталығы
 Алматы қаласы
 Қазақстан
 050050
 Райымбек данғылы
 Коммунальная көшесінің бұрышы, 169/1
 Тел.: +7 (727) 232 37 07
 Факс: +7 (727) 233 07 87
 E-Mail: info.powertools.ka@bosch.com
 Ресми сайты: www.bosch.kz; www.bosch-pt.kz

Кәдеге жарату

Бақ электрбұйымдарын, қосымша бөлшектер мен қорапшаларды қоршаған ортаға зиян келдірмейтін кәдеге жарату қажет.

Бақ электрбұйымдарын тұрмыстық үй қалдықтар контейнеріне салмаңыз!

Тек қана ЕО елдері үшін:

Ескі электр және электроника бұйымдары бойынша Еуропалық 2012/19/EU директивасына сәйкес, және оның ЕО елдердің мемлекеттік Заңдарына еңгізуі бойынша, қолданылуға жарамсыз ескі электр және электроника бұйымдарын іріктеп жинап, қоршаған ортаға зиян келдірмейтін кәдеге жарату қажет.

Техникалық өзгерістер енгізу құқығы сақталады.

Română**Instrucțiuni privind siguranța și protecția muncii****Explicarea pictogramelor**

Indicație generală de avertizare a pericolozității.



Citiți instrucțiunile de folosire.



Aveți grijă ca persoanele aflate în apropiere să nu fie rănite de corpurile străine aruncate de scula electrică.



Avertisment: mențineți o distanță sigură față de scula de grădină cât timp aceasta lucrează.



Deconectați scula electrică de grădină și scoateți ștecherul afară din priză înainte de a efectua reglaje la aceasta, de a o curăța sau a o întreține, în cazul în care cablul s-a agățat sau dacă lăsați scula electrică de grădină nesupravegheată chiar numai pentru scurt timp.



Purtați protecție auditivă și ochelari de protecție.



Nu lucrați pe timp de ploaie și nu lăsați suflanta de funze afară, atunci când plouă.

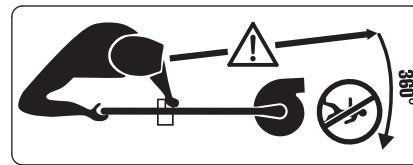

Aveți grijă ca persoanele aflate în preajmă să nu fie rănite de corpurile străine aruncate de trimmer.

Avertisment: mențineți o distanță sigură față de scula de grădină cât timp aceasta lucrează.

Indicații generale de avertizare pentru scule electrice

AVERTISMENT Citiți toate instrucțiunile și indicațiile de siguranță.

Nerespectarea instrucțiunilor și indicațiilor de siguranță poate duce la electrocutare, incendiu și/sau răniri grave.

Păstrați toate instrucțiunile și indicațiile de siguranță pentru o utilizare ulterioară.

- ▶ Înainte de utilizare, verificați cablul de alimentare respectiv cablul prelungitor cu privire la eventuale defecte sau semne de îmbătrânire. În cazul în care cablul se defectează în timpul utilizării, scoateți imediat ștecherul de la rețea afară din priză. **NU ATINGEȚI CABLUL, ÎNANTE DE A SCOATE ȘTECHERUL DIN PRIZĂ.** Nu folosiți scula electrică de grădină, în cazul în care cablul este deteriorat sau uzat.
- ▶ Dacă este necesară înlocuirea cablului de alimentare, pentru evitarea riscurilor de securitate, aceasta se va face de către producător, centrul autorizat de asistență tehnică post-vânzare al acestuia sau de către o persoană calificată în acest scop.
- ▶ În timpul folosirii zilnice verificați vizual unealta cu privire la defecte semnificative. Această verificare trebuie de asemeni făcută dacă scula electrică de grădină a fost lăsată să cadă sau a suferit o coliziune importantă.
- ▶ **Pentru mărirea siguranței se recomandă folosirea unui întrerupător de protecție (RCD) cu un curent de declanșare de maximum 30 mA. Acest întrerupător de protecție ar trebui controlat înainte de fiecare utilizare.**
- ▶ Asigurați-vă că fantele de ventilație nu sunt obturate cu reziduuri.

- ▶ Înainte de utilizare cât și după o lovitură, examinați scula electrică de grădină cu privire la semne de uzură sau defecțiuni iar dacă este cazul, dați-o la reparat.
- ▶ **Respectați de asemeni în instrucțiunile și indicațiile de siguranță din manualul de utilizare al unității de antrenare.**

Avertismente suplimentare

- ▶ Nu permiteți niciodată copiilor sau persoanelor nefamiliarizate cu prezentele instrucțiuni, să folosească scula electrică de grădină. Este posibil ca normele naționale să limiteze vârsta operatorului. În caz de nefolosire, păstrați scula electrică de grădină la loc inaccesibil copiilor.
- ▶ Această sculă electrică de grădină nu este destinată utilizării de către persoane (inclusiv copii) cu deficiențe senzoriale sau intelectuale sau cu o experiență insuficientă și/sau cunoștințe insuficiente, în afara cazului în care se află sub supravegherea unei persoane răspunzătoare de siguranța lor sau primesc îndrumări de la aceasta, cu privire la utilizarea sculei electrice de grădină. Copiii trebuie supravegheați pentru a ne asigura că aceștia nu se joacă cu scula electrică de grădină.
- ▶ Operatorul sau utilizatorul este ținut răspunzător pentru accidente sau pagube provocate altor oameni sau bunurilor acestora.



- ▶ În timpul funcționării sculei electrice nu este permisă staționarea persoanelor sau animalelor într-un perimetru cu raza de 3 metri în jurul acesteia. În sectorul de lucru, operatorul este cel care este responsabil față de terți.
- ▶ Nu folosiți în niciun caz scula electrică de grădină atunci când persoane, mai ales copii sau animale de casă se află în imediata apropiere.
- ▶ Nu folosiți scula electrică de grădină dacă sunteți bolnavi sau vă aflați sub influența alcoolului, a drogurilor sau a medicamentelor.
- ▶ În caz de condiții meteo nefavorabile, mai ales dacă se apropie o furtună, nu lucrați cu scula electrică de grădină.
- ▶ Purtați pantaloni lungi, grei, încălțăminte solidă și mănuși. Nu purtați îmbrăcăminte largă, bijuterii, pantaloni scurți, sandale sau nu lucrați desculți. Dacă aveți părul mai lung de nivelul umerilor, legați-l, pentru a evita prinderea acestuia în componentele de mașină aflate în mișcare.
- ▶ Aveți grijă ca îmbrăcămintea largă să nu fie trasă în interiorul canalului de intrare a aerului, pentru că aceasta ar putea provoca răniri.
- ▶ Aveți grijă ca părul lung să nu fie tras în interiorul canalului de intrare a aerului, pentru că aceasta ar putea provoca răniri.
- ▶ Folosiți scula electrică de grădină numai la lumina zilei sau la lumină artificială bună.
- ▶ Aveți grijă să pășiți în condiții de siguranță pe suprafețele aflate în pantă.
- ▶ Mergeți întotdeauna liniștit; în niciun caz nu alergați repede când lucrați cu scula electrică de grădină.
- ▶ Nu vă suprasolicitați și mențineți-vă întotdeauna echilibrul.
- ▶ Îndepărtați murdăria din toate fantele de aerisire.
- ▶ Nu suflați în niciun caz murdăria/frunzele în direcția persoanelor aflate în apropiere.
- ▶ Deconectați suflanta de frunze, înainte de a o transporta de la/spre suprafața de lucru.
- ▶ **Atunci când lucrați cu scula electrică de grădină, purtați ochelari de protecție și aparat de protecție auditivă.**
- ▶ Purtați ochelari de protecție conform EN 166 cât și aparat de protecție auditivă în timpul utilizării sculei electrice de grădină.
- ▶ Dacă este praf, purtați o mască de protecție respiratorie cu filtru, în scopul reducerii riscurilor pentru sanătate cauzate de praful inspirat.
- ▶ Nu atingeți piesele periculoase, aflate în mișcare, înainte de a scoate din priză scula electrică și înainte ca piesele periculoase, aflate în mișcare, să se fi oprit complet.
- ▶ Opriți scula electrică de grădină și scoateți ștecherul de la rețea afară din priză:
 - întotdeauna atunci când lăsați scula electrică de grădină nesupravegheată
 - când cablul este încurcat

102 | Română

- înainte de curățare, sau în cazul unor intervenții la suflanta de frunze
- înainte de demontarea suflantei de frunze
- înainte de schimbarea atașamentului pentru trimmer
- ▶ Nu este permisă montarea tubului prelungitor la suflanta de frunze.
- ▶ **Nu aduceți modificări sculei electrice de grădină.** Modificările neautorizate pot afecta siguranța în exploatare a sculei dumneavoastră electrice de grădină și pot duce la amplificarea zgomotelor și vibrațiilor acesteia.
- ▶ După fiecare lucrare scoateți ștecherul de la rețea afară din priză și verificați dacă scula electrică de grădină nu prezintă deteriorări.
- ▶ Controlați dacă piulițele, bolțurile și șuruburile sunt bine fixate pentru garantarea funcționării în condiții de siguranță a foarfecelui de tăiat gard viu.
- ▶ Controlați scula electrică de grădină și, din considerente legate siguranță, înlocuiți componentele uzate sau deteriorate ale acesteia.
- ▶ Din considerente legate de siguranța și protecția muncii, schimbați piesele uzate sau deteriorate.
- ▶ Asigurați-vă că piesele noi utilizate la schimbare provin de la Bosch.
- ▶ Depozitați scula electrică de grădină la loc sigur, uscat, inaccesibil copiilor. Nu așezați alte obiecte pe scula electrică de grădină.

Simboluri

Următoarele simboluri sunt importante pentru citirea și înțelegerea instrucțiunilor de folosire. Rețineți simbolurile și semnificația acestora. Interpretarea corectă a simbolurilor vă ajută să utilizați mai bine și mai sigur scula electrică de grădină.

Simbol	Semnificație
	Purtați mănuși de protecție
	Direcție de deplasare
CLICK!	Zgomot perceptibil

Utilizare conform destinației

Această sculă electrică poate fi utilizată numai cu unitatea de antrenare AMW 10.

Scula electrică de grădină este destinată suflării frunzelor și deșeurilor din grădină ca de exemplu iarba, crengile și acele de pin.

Date tehnice

Suflantă de frunze	AMW LB	
Număr de identificare	3 600 HA3 F00	
Turație la mersul în gol	rot./min	8000
Viteză maximă flux de aer	km/h	220
Volum maxim flux de aer	m ³ /h	320
Greutate conform EPTA-Procedure 01:2014	kg	1,3
Număr de serie	vezi plăcuța indicatoare a tipului sculei electrice de grădină	

Vă rugăm să rețineți numărul de identificare de pe plăcuța indicatoare a tipului sculei dumneavoastră electrice de grădină. Denumirile comerciale ale diferitelor scule electrice de grădină pot varia.

Informație privind zgomotul/vibrațiile

Următoarele specificații sunt valabile pentru unitatea de antrenare cu accesoriu.

Valorile zgomotului emis au fost determinate conform EN 50636-2-100.

Nivelul de zgomot evaluat A al sculei electrice este în mod normal de: nivel presiune sonoră 92 dB (A); nivel putere sonoră 100 dB (A). Incertitudine K = 2 dB.

Purtați aparat de protecție auditivă!

Valorile totale ale vibrațiilor (suma vectorială a trei direcții: valoarea vibrațiilor emise $a_h = 3,5 \text{ m/s}^2$, incertitudine $K = 0,6 \text{ m/s}^2$).

Declarație de conformitate 

Declarăm pe proprie răspundere că produsul descris la paragraful „Date tehnice” împreună cu unitatea de antrenare AMW 10 (3 600 HA3 0..) corespunde tuturor dispozițiilor relevante ale Directivelor 2011/65/UE, 2014/30/UE, 2006/42/CE, 2000/14/CE inclusiv modificărilor acestora și este în conformitate cu următoarele standarde: EN 60335-1, EN 50636-2-100, EN 50581.

2000/14/CE: nivel garantat al puterii sonore 104 dB(A).

Procedură de evaluare a conformității potrivit Anexei V.

Categorie produs: 34

Documentație tehnică (2006/42/CE, 2000/14/CE) la:
Bosch Lawn and Garden Ltd., PT-LG/ENS23,
Stowmarket, Suffolk IP14 1EY, England

Henk Becker
Executive Vice President
Engineering

Helmut Heinzelmann
Head of Product Certification
PT/ECS

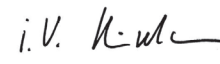
 i.V. 

Robert Bosch Power Tools GmbH
70538 Stuttgart, GERMANY
Stuttgart, 01.01.2017

Montare și funcționare

Scopul acțiunii	Figura
Set de livrare	1
Montarea accesoriului multitool	2
Montarea curelei de umăr	3
Indicații de lucru	4
Întreținere și curățare	5
Depozitare	6

Detectarea defecțiunilor

Simptome	Cauză posibilă	Remediere
Motorul merge, suflanta de frunze nu suflă	Accesorii multitool nu este racordat corect la unitatea de antrenare	Verificați montajul
Scula electrică de grădină nu funcționează	Scula electrică de grădină este defectă	Adresați-vă centrului de asistență tehnică post-vanzări
	Cablajul intern al sculei electrice de grădină este defect	Adresați-vă centrului de asistență tehnică post-vanzări
Scula electrică de grădină funcționează cu întreruperi	Întreprătorul pornit/oprit defect	Adresați-vă centrului de asistență tehnică post-vanzări
Vibrații/zgomote puternice	Scula electrică de grădină este defectă	Adresați-vă centrului de asistență tehnică post-vanzări
Scula electrică de grădină nu suflă	Carcasa suflantei blocată	Eliberați carcasa

Asistență clienți și consultanță privind utilizarea

www.bosch-garden.com

În caz de reclamații și comenzi de piese de schimb vă rugăm să indicați neapărat numărul de identificare compus din 10 cifre al sculei electrice de grădină.

România

Robert Bosch SRL
Centru de service Bosch
Str. Horia Măcelariu Nr. 30 – 34
013937 București
Tel. service scule electrice: (021) 4057540
Fax: (021) 4057566
E-Mail: infoBSC@ro.bosch.com
Tel. consultanță clienți: (021) 4057500
Fax: (021) 2331313
E-Mail: infoBSC@ro.bosch.com
www.bosch-romania.ro

104 | Български

Eliminare

Скулеle electrice de grădină, accesoriile și ambalajele trebuie direcționate spre o stație de revalorificare ecologică.

Nu aruncați sculele electrice de grădină în gunoiul menajer!

Numai pentru țările UE:

Conform Directivei Europene 2012/19/UE privind deșeurile de echipamente electrice și electronice și transpunerea acesteia în legislația națională, echipamentele electrice și electronice scoase din uz trebuie colectate separat și direcționate către o stație de reciclare ecologică.

Sub rezerva modificărilor.

Български**Указания за безопасна работа****Пояснения на графичните символи**

Общо указание за опасност.



Прочетете ръководството за експлоатация.



Внимавайте намиращи се наблизо лица да не бъдат наранени от отхвърчащи частици.



Внимание: Когато градинският електроинструмент работи, стойте на безопасно разстояние от него.



Преди да извършвате настройки по градинския електроинструмент, техническо обслужване или да го почиствате, ако захранващият кабел се е усукал или когато оставяте градинския електроинструмент без надзор дори и за малко, го изключвайте от пусковия прекъсвач и изваждайте щепсела от контакта.



Работете с шумозаглушители (антифони) и предпазни очила.



Не работете при дъжд или не оставяйте градинския електроинструмент на открито, когато вали.

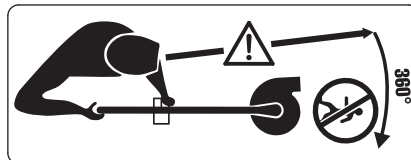

Внимавайте намиращи се наблизо лица да не бъдат засегнати от отхвърчащи частици.

Внимание: Когато градинският електроинструмент работи, стойте на безопасно разстояние от него.

Общи указания за безопасна работа

⚠ ВНИМАНИЕ Прочетете всички указания за безопасна работа и за работа с градинския електроинструмент.

Пропуски при спазването на указанията за безопасна работа и за работа с градинския електроинструмент могат да причинят токов удар, пожар и/или тежки травми.

Съхранявайте всички указания за безопасна работа и за работа с градинския инструмент за ползване в бъдеще.

- ▶ Преди ползване проверете захранващия кабел, респ. евентуално използван удължителен кабел за признаци на повреда или стареене. Ако по време на работа захранващият кабел бъде повреден, незабавно извадете щепсела от контакта. **НЕ ДОКОСВАЙТЕ ЗАХРАНВАЩИЯ КАБЕЛ, ПРЕДИ ДА ГО ИЗКЛЮЧИТЕ ОТ КОНТАКТА.** Не работете с градинския електроинструмент, ако захранващият кабел е повреден или износен.
- ▶ Ако е необходимо заменяне на захранващия кабел, това трябва да бъде извършено от производителя, от оторизиран от производителя сервиз или от квалифициран електротехник, за да бъдат предотвратени опасности за сигурността.

- ▶ При ежедневно ползване правете оглед за видими дефекти. Такъв оглед трябва да се прави и ако градинския електроинструмент бъде изпуснат или претърпи сериозен удар.
- ▶ **За повишаване на сигурността се препоръчва използването на предпазен прекъсвач за утечни токове (FI или RCD) с праг на задействане макс. 30 mA. Изправността на прекъсвача трябва да се проверява преди всяко ползване на електроинструмента.**
- ▶ Уверете се, че вентилационните отвори са винаги чисти от замърсявания.
- ▶ Преди ползване и след претърпян удар проверявайте градинския електроинструмент за повреди или износване и при необходимост го предавайте за ремонт.
- ▶ **Спазвайте също указанията за безопасна работа и за работа в ръководството за експлоатация на двигателния модул.**

Допълнителни указания за безопасна работа

- ▶ В никакъв случай не допускайте с този градински електроинструмент да работят деца или лица, незапознати с указанията за работа с него. Възможно е националното законодателство да налага допълнителни ограничения за работа с този градински електроинструмент. Когато

електроинструментът не се използва, го съхранявайте на места, недостъпни за деца.

- ▶ Този градински електроинструмент не е предназначен за ползване от лица с ограничени физически, сензорни или психически възможности или от лица с недостатъчен опит или недостатъчни познания (включително и от деца), освен когато те са наблюдавани от лице, отговарящо за безопасността или когато са обучавани за работа с градинския електроинструмент. Трябва да се внимава деца да не играят с градинския електроинструмент.
- ▶ Отговорен за травми на други лица или за материални щети е работещият с тревокосачката.
- ▶ По време на работа в радиус от 3 метра не трябва да се намират други лица или животни. Отговорен за намиращите се в зоната на работа е обслужващият машината.
- ▶ В никакъв случай не включвайте градинския електроинструмент, ако в непосредствена близост до него има хора, особено деца, или животни.
- ▶ Не използвайте градинския електроинструмент, когато сте уморени или болни или когато сте под въздействието на алкохол, наркотици или лекарства.
- ▶ Не работете с градинския електроинструмент при лоши

метеорологични условия, особено при силен вятър.

- ▶ Работете с плътни дълги панталони, здрави обувки и ръкавици. Не носете широки дрехи, украшения, къси панталони или сандали; не работете боси. Ако сте с дълга коса, я връзвайте над раменете, за да предотвратите увличането и усукването ѝ от подвижни елементи.
- ▶ Внимавайте в отвора за засмукване на въздух да не бъдат увлечени свободни дрехи, тъй като това може да причини наранявания.
- ▶ Внимавайте в отвора за засмукване на въздух да не бъде увлечена косата Ви, тъй като това може да причини наранявания.
- ▶ Използвайте градинския електроинструмент само на дневна светлина или на добро изкуствено осветление.
- ▶ По наклонен терен внимавайте постоянно да поддържате стабилно положение на тялото.
- ▶ Винаги постъпвайте предпазливо; не бягайте с градинския електроинструмент.
- ▶ Не се претоварвайте и внимавайте постоянно да пазите стабилно равновесие.
- ▶ Поддържайте постоянно чисти всички вентилационни отвори.
- ▶ Никога не издухвайте шума или замърсявания по посока на намиращи се наблизо хора.
- ▶ Когато транспортирате градинската прахосмукачка,

когато я пренасяте към/от работната площадка.

► **Когато работите с градинския електроинструмент, носете предпазни очила и шумозаглушители (антифони).**

- Работете с предпазни очила съгласно EN 166 и с шумозаглушители (антифони), когато обслужвате градинския електроинструмент.
- При силно запрашаване носете и дихателна маска с филтър, за да избегнете опасностите за здравето, предизвиквани от вдишването на прах.
- Не докосвайте въртящите се детайли, преди градинският електроинструмент да е изключен от захранващата мрежа и преди те да са спрели въртенето си напълно.
- Изключвайте градинския електроинструмент и изваждайте щепсела от контакта:
 - винаги, когато оставяте градинския електроинструмент без надзор
 - ако захранващият кабел е усукан
 - преди почистване или когато работите по приставката за издухване на листа
 - преди демонтиране на приставката за издухване на листа
 - преди смяна на приставката
- Удължителната тръба не трябва да се монтира към приставката за издухване на листа.



► **Не извършвайте промени по конструкцията на градинския електроинструмент.**

- Недопустими изменения могат да нарушат сигурността на Вашия градински електроинструмент и да предизвикат засилен шум и увеличени вибрации.
- След приключване на работа извадете щепсела от контакта и проверете градинския електроинструмент за евентуални повреди.
- За да бъде гарантирано безопасно работно състояние на градинския инструмент, се уверявайте, че всички гайки, щифтове и винтове са затегнати.
- Проверете градинския електроинструмент и за по-голяма сигурност заменяйте износени или повредени детайли.
- Поради съображения за безопасност заменяйте износени или повредени детайли.
- Уверявайте се, че резервните части, които поставяте, са произведени от Бош.
- Съхранявайте градинския електроинструмент на сигурно, сухо място, недостъпно за деца. Не поставяйте други предмети върху градинския електроинструмент.

Символи

Символите по-долу са важни за прочитането и разбирането на ръководството за експлоатация. Запомнете символите и значенията им. Правилното интерпретиране на символите ще Ви помогне да ползвате градинския електроинструмент по-добре и по-сигурно.

108 | Български

Символ	Значение
	Работете с предпазни ръкавици
	Посока на движение
слиск!	Отчетлив шум

Предназначение на електроинструмента

Допуска се използването на този уред само с двигателния модул AMW 10.

Градинският електроинструмент е предназначен за издухване на шума и леки градински отпадъци, напр. трева, клони и иглички от иглолистни растения.

Технически данни

Приставка за издухване на листа		AMW LB
Каталожен номер		3 600 HA3 F00
Скорост на въртене на празен ход	min ⁻¹	8000
Макс. скорост на въздушната струя	km/h	220
Дебит, макс.	m ³ /h	320
Маса съгласно ЕРТА-Procedure 01:2014	kg	1,3
Сериен номер	вижте табелката на градинския инструмент	

Моля, обърнете внимание на каталожния номер на табелката на Вашия градински електроинструмент. Търговските наименования на някои електроинструменти могат да бъдат променени.

Информация за излъчван шум и вибрации

Данните по-долу се отнасят за двигателния модул с приставка.

Стойностите на излъчвания шум са определени съгласно EN 50636-2-100.

Равнището A на излъчвания от електроинструмента шум обикновено е: равнище на звуковото налягане 92 dB(A); равнище на мощността на звука 100 dB(A).
Неопределеност K = 2 dB.

Работете с шумозаглушители (антифони)!

Пълна стойност на вибрациите (векторна сума по трите направления): генерирани вибрации $a_{H1} = 3,5 \text{ m/s}^2$, неопределеност K = 0,6 m/s^2 .

Декларация за съответствие

С пълна отговорност ние декларираме, че описаният в раздела «Технически данни» продукт в комбинация със задвижващия модул AMW 10 (3 600 HA3 0..) съответства на всички валидни изисквания на Директиви 2011/65/ЕС, 2014/30/ЕС, 2006/42/ЕО, 2000/14/ЕО, включително и на измененията им и съответства и на следните стандарти: EN 60335-1, EN 50636-2-100, EN 50581.

2000/14/ЕО: гарантирано ниво на мощността на звука 104 dB(A).

Метод за оценка на съответствието съгласно Приложение V.

Категория на продукта: 34

Техническа документация (2006/42/ЕО, 2000/14/ЕО) при:

Bosch Lawn and Garden Ltd., PT-LG/ENS23, Stowmarket, Suffolk IP14 1EY, England

Henk Becker Executive Vice President Engineering Helmut Heinzelmann Head of Product Certification PT/ECS

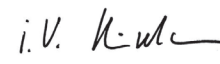
 i.V. 

Robert Bosch Power Tools GmbH
70538 Stuttgart, GERMANY
Stuttgart, 01.01.2017

Монтиране и работа

Дейност	Фигура
Окомплектовка	1
Монтирайте мулти-функционалната приставка	2
Монтирайте колана за окачване през рамо	3
Указания за работа	4
Поддържане и почистване	5
Съхраняване	6

Отстраняване на дефекти



Симптоми	Възможна причина	Отстраняване
Двигателят работи, градинският уред не духа	Мулти-функционалната приставка не е правилно монтирана към двигателния модул	Проверете монтажа
Градинският електроинструмент не работи	Градинският електроинструмент е дефектен	Потърсете помощ в оторизиран сервис за електроинструменти
Градинският електроинструмент работи с прекъсвания	Вътрешен електрически дефект на градинския електроинструмент	Потърсете помощ в оторизиран сервис за електроинструменти
Силни вибрации/шум	Пусковият прекъсвач е повреден	Потърсете помощ в оторизиран сервис за електроинструменти
Градинският електроинструмент не духа	Градинският електроинструмент е дефектен	Потърсете помощ в оторизиран сервис за електроинструменти
	Турбината е блокирала в корпуса	Освободете турбината

Сервиз и технически съвети

www.bosch-garden.com

Винаги когато се обръщате с въпроси към представителите на Бош непременно посочвайте 10-цифрения каталожен номер на градинския електроинструмент.

Роберт Бош ЕООД – България

Бош Сервиз Център
Гаранционни и извънгаранционни ремонти
бул. Черни връх 51-Б
FPI Бизнес център 1407
1907 София
Тел.: (02) 9601061
Тел.: (02) 9601079
Факс: (02) 9625302
www.bosch.bg

Бракване

Градинският електроинструмент, принадлежностите му и опаковките трябва да се предават за оползотворяване на съдържащите се в тях суровини.

Не изхвърляйте градински електроинструменти при битовите отпадъци!

Само за страни от ЕС:



Съгласно Европейска директива 2012/19/ЕС относно излязла от употреба електрическа и електронна апаратура и утвърждаването ѝ като национален закон електрическите и електронни устройства, които не могат да се използват повече, трябва да се

събират отделно и да бъдат подлагани на подходяща преработка за оползотворяване на съдържащите се в тях суровини.

Правата за изменения запазени.

Македонски

Безбедносни напомени

Толкување на символите



Општи безбедносни правила.



Прочитајте го упатството за употреба.



Внимавајте предмети коишто летаат од косачката да не ги повредат личностите коишто стојат околу уредот.



Предупредување: Држете се на безбедно растојание од косачката додека таа работи.

110 | Македонски



Згаснете го уредот и исклучете го од струја пред секое прилагодување, чистење или одржување, ако кабелит е оштетен и ако го оставате уредот без надзор макар и на кратко.



Носете заштитни слушалки и очила.



Не работете кога врне и не оставајте го уредот на отворено по дожд.

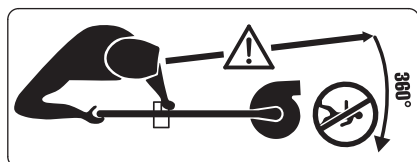

Кога поткаструвате, внимавајте граничната што летаат да не ги повредат лицата коишто се наоѓаат во непосредна близина.

Предупредување: Држете се на безбедно растојание од косачката додека таа работи.

Општи напомени за безбедност за електричните апарати

⚠ ПРЕДУПРЕДУВАЊЕ Прочитајте го целото упатство.

Ако не се следи упатството, може да дојде до струен урад и/или до тешки повреди.

Зачувајте го упатството за идни консултации.

- ▶ Пред употреба, проверете дали напојниот и продолжниот кабел имаат евентуални оштетувања. Ако е кабелот оштетен, веднаш исклучете го од напојување. НЕ

ДОПИРАЈТЕ ГО КАБЕЛОТ ПРЕД ДА ГО ИСКЛУЧИТЕ ОД НАПОЈУВАЊЕ. Не употребувајте го уредот ако е кабелот оштетен или прекинат.

- ▶ Ако кабелот е оштетен, мора да биде заменет од страна на произведувачот, неговиот овластен сервисер или подеднакво квалификуван сервис, со цел да се избегне незгода.
- ▶ При секојдневна употреба, секој ден прегледувајте го кабелот. Ова особено важи ако уредот бил изложен на позначајни влијанија.
- ▶ **За подобра безбедност користете резидуален уред (РЦД) кој се активира на отстапување од 30 mA. Резидуалниот уред треба да се проверува пред секоја употреба.**
- ▶ Отворите за вентилација мора да бидат чисти.
- ▶ Пред употреба и после удар проверете дали е уредот оштетен или изабен и спроведете ги евентуалните потребни поправки.
- ▶ **Прочитајте ги и упатствата и безбедносните напомени за машината.**

Дополнителни сигурносни напомени

- ▶ Никогаш не дозволувајте им на деца и луѓе кои не се запознаени со овие инструкции да ја користат косачката. Локалните прописи можат да ја ограничат возраста на ракувачот. Чувајте ја косачката

вон дофат на деца кога не ја употребувате.



- ▶ Оваа косачка не е наменета на личности (и деца) со ограничени физички, сензорни или душевни можности, со недостаток на искуство и знаење, освен ако не им се обезбедени соодветни инструкции или надзор за употреба на косачката од страна на личност одговорна за нивната безбедност. Внимавајте децата да не си играат со косачката.
- ▶ Ракувачот е одговорен за штетата нанесена на други луѓе или имот.
- ▶ Додека ја користите машината, во круг од најмалку 3 метри не треба да има луѓе и животни. Ракувачот на машината е одговорен за безбедноста на трети лица во нејзината близина.
- ▶ Не користете ја машината кога во непосредна близина има животни, луѓе, а особено деца.
- ▶ Не употребувајте го уредот ако сте болни или под влијание на алкохол, дрога или лекови.
- ▶ Не работете со машината по лоши временски услови, особено при грмотевици.
- ▶ Носете долги пантолони од крут материјал, цврсти чевли и ракавици. Не носете лабава облека, накит, куси пантолони, и сандали и не работете боси. Ако имате долга коса, врзете ја над рамената, за да спречите нејзино заплеткување во подвижните делови на уредот.
- ▶ Ако носите лабава облека, внимавајте таа да не се вовлече во отворот за воздух, бидејќи тоа може да предизвика повреда.
- ▶ Доколку имате долга коса, внимавајте таа да не се вовлече во отворот за воздух, бидејќи тоа може да предизвика повреда.
- ▶ Користете ја машината само по дневна светлина или под добро осветлување.
- ▶ На коси површини чекорете внимателно и стабилно.
- ▶ Секогаш одете мирно и полека, не брзајте при употреба на уредот.
- ▶ Не преоптоварувате се и секогаш одржувајте рамнотежа.
- ▶ Не дозволувајте нечистотија и отпадоци да влегуваат во отворите за ладење.
- ▶ Лисјата и нечистотијата не дувајте ги кон луѓето што стојат во близина.
- ▶ Секогаш згаснете го уредот кога го пренесувате до и од местото на работа.
- ▶ **Кога уредот е во употреба носете заштитни очила и слушалки.**
- ▶ Носете заштитни очила во склад со EN 166 како и заштита за слухот кога го користите уредот.
- ▶ Во правливи услови носете маска за лице со филтер за намалување на ризиците по здравјето од вдишување прашина.
- ▶ Не допирајте ги опасните подвижни делови пред да го исклучите уредот од напојување и додека подвижните делови во потполност не застанат.

112 | Македонски

- ▶ Згаснете ја машината и извадете го кабелот од утикачот:
 - секогаш кога уредот го оставате без надзор на извесно време
 - ако кабелот е заглавен
 - пред чистење или поправка
 - пред расклопување на уредот
 - пред замена на додатоките
- ▶ Продолжната цевка не смее да се монтира на додатокот.
- ▶ **Не вршете никакви преправки на косачката.** Неовластените модификации можат да доведат до нарушување на безбедноста на косачката, или да ја зголемат бучавата или вибрациите.
- ▶ По завршувањето на работата извадете го кабелот од утикач и проверете ја машината за можни оштетувања.
- ▶ Проверувајте редовно дали се затегнати сите навртки, завртки и шrafoви, за безбедна употреба на косачката.
- ▶ Редово прегледувајте ја косачката и замеувајте ги веднаш оштетените или изабените делови.
- ▶ Поради безбедносни причини, веднаш заменете ги истрошените или оштетените делови.
- ▶ Секогаш користете Bosch оригинални резервни делови.
- ▶ Чувајте го уредот на безбедно, суво место вон дофат на деца. Не ставајте други предмети на уредот.

Ознаки

Следните симболи се важни за читање и разбирање на упатството за употреба. Ве молиме проучете ги симболите и нивното значење. Правилната интерпретација на симболите ќе Ви помогне подобро и побезбедно да ја користите косачката.

Ознака	Значење
	Носете заштитни ракавици
	Правец на движење
СЛСК!	Ниво на бучавата

Употреба со соодветна намена

Овој уред може да се користи само со машината AMW 10. Оваа машина е конструирана за истовремено да дува лисја и други отпадоци, на пример трева, гранки и борови иглички.

Технички податоци

Додаток за дување лисја	AMW LB	
Број на дел/артикул	3 600 NA3 F00	
Број на празни вртежи	min ⁻¹	8000
Воздушен проток, макс.	км/ч	220
Волуменски проток, макс.	м ³ /ч	320
Тежина согласно ЕРТА-Procedure 01:2014	кг	1,3
Сериски број	види ја натписната плочка на косачката	

Серискиот број на уредот се наоѓа на натписната плочка на косачката. Трговските имиња на некои косачки можат да бидат различни.

Информации за бучава/вибрации

Следните податоци важат за додатокот приклучен на машината.

Вредностите на емисија на бучава одредени во согласност со EN 50636-2-100.

Измерените А-вредности на врева изнесуваат просечно: Звучен притисок 92 дБ (А); Силина на звук 100 дБ (А). Несигурност К = 2 дБ.

Носете звучна заштита!

Вкупно вибрации (векторски збир на трите правци): Емисија на вибрации $a_{h1} = 3,5 \text{ m/s}^2$, Несигурност $K = 0,6 \text{ m/s}^2$.

Изјава за сообразност 

Изјавуваме на сопствена одговорност дека производот опишан во «Техничките податоци» во комбинација со машината AMW 10 (3 600 NA3 0..) е сообразен со нормите 2011/65/EU, 2014/30/EU, 2006/42/EC, 2000/14/EC вклучително нивните измени и е сообразен со следните норми: EN 60335-1, EN 50636-2-100, EN 50581.

2000/14/EC: Гарантирана јачина на звук 104 дБ (А).

Процедура за верификација на конформитетот V.

Категорија на производ: 34

Техничка документација (2006/42/EC, 2000/14/EC) при:
Bosch Lawn and Garden Ltd., PT-LG/ENS23,
Stowmarket, Suffolk IP14 1EY, England

Henk Becker Helmut Heinzelmann
Executive Vice President Head of Product Certification
Engineering PT/ECS

Henk Becker i. V. Helmut Heinzelmann

Robert Bosch Power Tools GmbH
70538 Stuttgart, GERMANY
Stuttgart, 01.01.2017

Монтажа и користење

Цел на користењето	Слика
Обем на испорака	1
Монтажа на мулти-тул додатокот	2
Монтажа на ременот	3
Совети за работа	4
Одржување и чистење	5
Складирање	6

Отстранување грешки



Проблем	Можна причина	Решение
Моторот работи но дувалката не дува	Мулти-тул додатокот не е правилно монтиран на машината	Проверете го начинот на монтажа
Косачката не работи	Машината е расипана Неисправни внатрешни инсталации во косачката	Побарајте помош од сервис Побарајте помош од сервис
Косачката работи со прекини	Прекинувачот е расипан	Побарајте помош од сервис
Јаки вибрации/бучава	Машината е расипана	Побарајте помош од сервис
Машината не дува	Лежиштето на вентилаторот е запушено	Исчистете го вентилаторот

Сервисна служба и совети при користење

www.bosch-garden.com

Секогаш при кореспонденција или нарачка на резервни делови наведете го десетцифрениот сервиски број што се наоѓа на натписната плочка.

Македонија

Д.Д. Електрис
Сава Ковачевиќ 47Њ, број 3
1000 Скопје
Е-пошта: dimce.dimcev@servis-bosch.mk
Интернет: www.servis-bosch.mk
Тел./факс: 02/ 246 76 10
Моб.: 070 595 888



Според Европската директива 2012/19/EU за отпадна електрична и електронска опрема и нејзината имплементација во државното право, отпадната електрична и електронска опрема мора посебно да се сортира и да се складишти на еколошки прифатлив начин.

Се задржува правото на промена.

Отстранување

Машината, додатната опрема и амбалажата треба да се сортираат за рециклажа.

Не фрлајте ја косачката со комуналниот отпад!

Само за земји во рамки на ЕУ

Srpski

Uputstva o sigurnosti

Objašnjenja simbola sa slikom



Opšte uputstvo o opasnosti.



Pročitajte uputstvo za rad.



Paziti da osobe koje stoje u blizini ne budu povredene usled odbačenih stranih tela.



Opomena: Održavajte sigurno rastojanje od baštenskog uredjaja, kada on radi.



Isključite baštenski uredjaj i izvucite mrežnu utičnicu iz utične kutije, pre nego što preduzmete podešavanje uredjaja, čišćenje ili održavanje, kada se je kabl upleo ili kada baštenski uredjaj i



na kratko ostavite bez nadzora.



Nosite zaštitu za sluh i zaštitne naočare.



Ne radite po kiši i ne ostavljajte usisivač za lišće u prirodi, dok pada kiša.

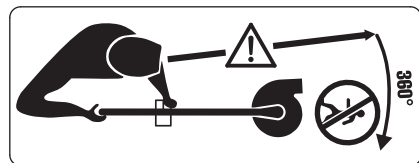

Pazite na to da se osobe koje se nalaze u blizini ne povrede od stranih tela koja lete okolo.

Opomena: Održavajte sigurno rastojanje od baštenskog uredjaja, kada on radi.

Opšta upozorenja za električne alate

UPOZORENJE Pročitajte sva sigurnosna uputstva i

naloge. Propusti pri održavanju sigurnosnih uputstava i naloga mogu prouzrokovati električni udar, požar i/ili teške povrede.

Čuvajte sva sigurnosna uputstva i naloge za budućnost.

- ▶ Prekontrolišite kabl za snabdevanje struje odn. produžni kabl pre upotrebe da li nema znakova oštećenja ili znakova starosti. Kada se kabl za vreme upotrebe ošteti, izvucite odmah utikač iz utičnice. **NE DODIRUJTE KABL, PRE NEGO ŠTO JE IZVUČEN.** Ne radite sa baštenskim uredjajem, kada je kabl oštećen ili istrošen.
- ▶ Ako je potrebna zamena priključnog voda, onda to treba da izvrši proizvođač, njegov stručan servis ili neka za to stručna osoba., da bi izbegli opasnosti po sigurnost.
- ▶ Pri upotrebi svakodnevno vizuelno ispitati značajne nedostatke. Ovo ispitivanje mora isto tako da se izvrši ako bi baštenski uredjaj ispustili i pao ili ako bi bio izložen jakom udarcu.
- ▶ **Radi povećanja sigurnosti preporučuje se, da se koristi jedna FI-sklopka (RCD) sa maksimalno 30 mA. Ova FI-sklopka bi trebala da se kontroliše pre upotrebe.**

- ▶ Uverite se da su prorezi za ventilaciju uvek slobodni od nekih zaostataka.
- ▶ Prekontrolišite baštenski uređaj pre upotrebe i posle nekog udara da li nije istrošen ili oštećen i u datom slučaju ga popravite.
- ▶ **Obratite pažnju isto tako na sigurnosna uputstva i naloge u uputstvu za rad pogonske jedinice.**

Dodatna uputstva sa upozorenjem

- ▶ Nikaka deci ili osobama koje nisu upoznate sa ovim uputstvima ne dozvoliti korišćenje baštenskog uređaja. Nacionalni propisi ograničavaju moguće starost radnika. Čuvajte baštenski uređaj da bude za decu nedostupan, kada nije u upotrebi.
- ▶ Ovaj baštenski uređaj nije zamišljen za to, da ga koriste osobe (uključujući i decu) sa ograničenim fizičkim, umnim ili duševnim sposobnostima ili nedostajućim iskustvom i/ili nedostajućim znanjem, čak ni onda, ako su pod nadzorom osobe koja je nadležna za njihovu sigurnost ili dobijaju od nje uputstva, kako se koristi baštenski uređaj. Decu bi trebalo nadzirati, da bi bili sigurni da se ne igraju sa baštenskim uređajem.
- ▶ Radnik ili korisnik je odgovoran za nesreće ili štete kod drugih ljudi ili na njihovoj imovini.
- ▶ Za vreme rada ne smeju se u krugu od 3 metra zadržavati nikakve druge osobe ili životinje. Radnik je odgovoran u radnom području prema trećim licima.
- ▶ Ne radite sa baštenskim uređajem nikada dok se osobe, posebno deca ili kućne životinje nalaze u neposrednoj blizini.
- ▶ Ne koristite baštenski uređaj ako ste umorni ili bolesni ili pod uticajem alkohola, droga ili lekova.
- ▶ Pri lošim vremenskim uslovima posebno kod dolazeće oluje ne radite sa baštenskim uređajem.
- ▶ Nosite duge, teške pantalone, čvrste cipele i rukavice. Ne nosite široko odelo, nakit, kratke panalone, sandale ili ne radite bosu. Povežite dugu kosu preko ramena, da bi izbegli umotavanje u pokretnim delovima.
- ▶ Pazite na to, da se opupteno odelo ne uvuče u dovod za vazduh, jer ovo može uticati na povrede.
- ▶ Pazite na to, da se duga kosa ne uvuče u dovod za vazduh, jer ovo može uticati na povrede.
- ▶ Upotrebljavajte baštenski uređaj samo pri dnevnom svetlu ili dobrom veštačkom svetlu.
- ▶ Pazite na kosim površinama da sigurno koračate.
- ▶ Idite uvek mirno, nikada ne trčite sa baštenskim uređajem.
- ▶ Nemojte se suviše naprezati i uvek održavajte ravnotežu.
- ▶ Držite sve otvore za hladan vazduh da bude bez prljavštine.
- ▶ Ne oduvavajte prljavštinu/lišće nikada u pravcu osoba koje stoje u blizini.

116 | Srpski



- ▶ Isključite usisivač za lišće, kada ga transportujete sa/na radnu površinu.
- ▶ **Nosite zaštitne naočare i zaštitu za sluh kada radite sa baštenskim uređajem.**
- ▶ Nosite kako zaštitne naočare prema EN 166 kao i zaštitu za sluh, kada radite sa baštenskim uređajem.
- ▶ Nosite pod uslovima prašine masku za lice sa filterom, da bi smanjili zdravstvene rizike udisanjem prašine.
- ▶ Ne dodirujte pokretne opasne delove, pre nego što baštenski uređaj isključite iz mreže i pokretni opasni delove se potpuno ne zaustave.
- ▶ Isključite baštenski uređaj i izvucite mrežni utikač iz utičnice:
 - uvek kada baštenski uređaj ostavite bez nadzora
 - kada je kabl umotan
 - pre čišćenja ili kad se radi na usisivaču za lišće
 - pre skidanja ispusta usisivača za lišće
 - pre promene adaptera
- ▶ Produžna cev nesme da se montira na ispustu usisivača za lišće.
- ▶ **Ne preduzimajte nikakve promene na baštenskom uređaju.** Nedoovoljene promene mogu oštetiti sigurnost Vašeg baštenskog uređaja i uticati na pojačane šumove i vibracije.
- ▶ Izvucite posle rada mrežni utikač i prekontrolišite baštenski uređaj na oštećenja.
- ▶ Pazite da sve navrtke, klinovi i zavrtnji budu dobro učvršćeni da bi

se obezbedilo sigurno radno stanje baštenskog uređaja.

- ▶ Prekontrolišite baštenski uređaj i zamenite radi sigurnosti istrošene ili oštećene delove.
- ▶ Sigurnosti radi promenite istrošene ili oštećene delove.
- ▶ Uverite se da li delovi koje treba promeniti potiču od Bosch-a.
- ▶ Čuvajte baštenski uređaj na nekom sigurnom, suvom mestu, izvan dohvata dece. Ne stavljajte nikakve druge predmete na uređaj.

Simboli

Sledeći simboli su važni za čitanje i shvatanje uputstva za upotrebu. Zapamtite simbole i njihovo značenje. Pravilna interpretacija simbola Vam pomaže da baštenski uređaj koristite bolje i bezbednije.

Simbol	Značenje
	Nosite zaštitne rukavice
	Pravac kretanja
CLICK!	Šum koji se može čuti

Upotreba prema svrsi

Ovaj uređaj može da se koristi samo zajedno sa pogonskom jedinicom AMW 10.

Baštenski uređaj je zamišljen da duvanjem sakuplja lišće i odpadke u bašti, na primer travu, grančice i iglice bora.

Tehnički podaci

Ispust usisivača za lišće		AMW LB
Broj predmeta		3 600 HA3 F00
Broj obrtaja na prazno	min ⁻¹	8 000
Brzina vazdušne struje, maks.	km/h	220
Strujni volumen, maks.	m ³ /h	320
Težina prema EPTA-Procedure 01:2014	kg	1,3
Serijski broj	vidi tipsku tablicu na baštenskom uređaju	

Molimo da obratite pažnju na broj predmeta na tipskoj tablici Vašeg baštenskog uređaja. Trgovačke oznake pojedinih baštenskih uređaja mogu varirati.

Srpski | 117

Informacije o šumovima/vibracijama

Sljedeći podaci važe za pogonsku jedinicu sa adapterom.

Vrednosti emisije šumova se određuju u skladu sa EN 50636-2-100.

A-vrednovan nivo šumova uredjaja iznosi tipično: Nivo zvučnog pritiska 92 dB(A); Nivo snage zvuka 100 dB(A). Nesigurnost K = 2 dB.

Nosite zaštitu za sluh!

Ukupne vrednosti vibracija (zbir vektora tri pravca): Emisiona vrednost vibracija $a_{hv} = 3,5 \text{ m/s}^2$, Nesigurnost K = $0,6 \text{ m/s}^2$.

Izjava o usaglašenosti CE

Izjavljujemo na vlastitu odgovornost da proizvod opisan pod „Tehnički podaci“ u vezi sa pogonskom jedinicom AMW 10 (3 600 HA3 0..) koja odgovara svim važećim odredbama smernica 2011/65/EU, 2014/30/EU, 2006/42/EC, 2000/14/EC uključujući i njihove promene i da je usaglašen sa sledećim standardima: EN 60335-1, EN 50636-2-100, EN 50581.

2000/14/EC: Garantovani nivo snage zvuka 104 dB(A). Postupak vrednovanja usaglašenosti je prema prilogu V.

Kategorija proizvoda: 34

Tehnička dokumentacija (2006/42/EC, 2000/14/EC) kod: Bosch Lawn and Garden Ltd., PT-LG/ENS23, Stowmarket, Suffolk IP14 1EY, England

Henk Becker Executive Vice President Engineering Helmut Heinzelmann Head of Product Certification PT/ECS

Henk Becker i.v. *Helmut Heinzelmann*

Robert Bosch Power Tools GmbH
70538 Stuttgart, GERMANY
Stuttgart, 01.01.2017

Montaža i Rad

Cilj rukovanja	Slika
Obim isporuke	1
Montaža Mutitool-ispusta	2
Montiranje kaiša za rame	3
Uputstva za rad	4
Održavanje i čišćenje	5
Čuvanje	6

Traženje grešaka



Simptomi	Mogući uzroci	Pomoć
Motor radi, usisivač za lište ne duva	Multitool-adaper nije dobro priključen na pogonsku jedinicu	Ispitati montažu
Baštenski uredjaj ne radi	Baštenski uredjaj je u kvaru Interni kablovi baštenskog uredjaja su u kvaru	Potražiti ovlašćeni servis Potražiti ovlašćeni servis
Baštenski uredjaj radi sa prekidima	Prekidač za uključivanje/isključivanje je u kvaru	Potražiti ovlašćeni servis
Jake vibracije/šumovi	Baštenski uredjaj je u kvaru	Potražiti ovlašćeni servis
Baštenski uredjaj ne duva	Kušičte duvaljke blokira	Oslobodite duvaljku

Servisna služba i savetovanje o upotrebi

www.bosch-garden.com

Molimo navedite kod svih pitanja i naručivanje rezervnih delova neizostavno broj predmeta sa 10 mesta prema tipskoj tablici baštenskog uredjaja.

Srpski

Bosch-Service
Dimitrija Tucovića 59
11000 Beograd
Tel.: (011) 6448546
Fax: (011) 2416293
E-Mail: asboschz@EUnet.yu

Uklanjanje djubre

Baštenski uredjaji, pribor i pakovanja treba da se odvoze nekih regeneraciji koja odgovara zaštiti čovekove okoline. Ne bacajte baštenski uredjaj u kućno djubre!

Samo za EU-zemlje:



Prema evropskoj smernici 2012/19/EU o starim električnim i elektronskim uredjajima i njihovom pretvaranju u nacionalno dobro ne moraju više neupotrebljivi električni i elektronski uredjaji da se odvojeno sakupljaju i odvoze reciklaži koja odgovara zaštiti čovekove sredine.

Zadržavamo pravo na promene.

Slovensko

Varnostna navodila

Razlaga slikovnih simbolov



Splošno opozorilo na nevarnost.



Preberite si to navodilo za obratovanje.



Pazite, da predmeti, ki bi odleteli od škarij, ne bodo poškodovali oseb, ki stojijo v bližini.



Opozorilo: Ko vrtno orodje obratuje, držite varno razdaljo do slednjega.



Preden želite opraviti nastavitve na napravi ali pa vrtno orodje očistiti ali opraviti vzdrževalna dela, če se je zamotal kabel ali če morate vrtno orodje le za kratek čas pustiti brez nadzora, morate vrtno orodje izklopiti in potegniti omrežni vtič iz vtičnice.



Nosite zaščito sluha in zaščitna očala.



Ne uporabljajte naprave, ko dežuje in med dežjem ne puščajte puhalnika na prostem.

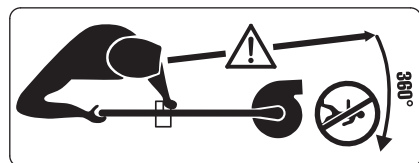

Pazite na to, da ne boste poškodovali oseb v bližini zaradi tujkov, ki letijo naokoli.

Opozorilo: Ko vrtno orodje obratuje, držite varno razdaljo do slednjega.

Splošna varnostna navodila za električna orodja

⚠ OPOZORILO Preberite vsa varnostna opozorila in navodila.

Zamujene dolžnosti pri upoštevanju varnostnih navodil in napotkov lahko povzročijo električni udar, požar in/ali težke poškodbe.

Shranite vsa varnostna navodila in napotke za prihodnost.

- ▶ Pred uporabo preverite elektroenergetski oskrbovalni vodnik oz. podaljševalni kabel glede na poškodbe ali znake staranja. Takoj izvlecite omrežni vtič iz vtičnice v primeru, če se kabel med delom poškoduje. **NE DOTIKAJTE SE POŠKODOVANEGA KABLA PRED IZVLEKOM OMREŽNEGA VTIČA.** Če je kabel poškodovan ali obrabljen, vrtnega orodja ne uporabljajte.
- ▶ Če je nujno priključni vodnik nadomestiti, potem mora to izvesti proizvajalec, njegov pooblaščen servis ali za to kvalificirana oseba, saj tako preprečite ogrožanje varnosti.
- ▶ Pri uporabi dnevno vizualno preverjajte obstoj signifikantnih pomanjkljivosti. To vizualno kontrolo morate prav tako opraviti, če ste pustili vrtno orodje pasti na tla ali če je bilo izpostavljeno občutnemu udaru.



- ▶ **Za povečanje varnosti vam priporočamo, da uporabite FI-stikalo (RCD) z okvarnim tokom maks. 30 mA. To FI-stikalo morate pred vsako uporabo preveriti.**
 - ▶ Poskrbite za to, da bodo prezračevalne zareze vselej brez škodljivih ostankov.
 - ▶ Preverite vrtno orodje pred uporabo in po udarcu glede na obrabo ali poškodbe in po potrebi poskrbite za popravilo.
 - ▶ **Prav tako upoštevajte vsa varnostna navodila in napotke, ki so navedena v navodilu za uporabo pogonske enote.**
- Dodatna opozorila**
- ▶ Nikoli ne dovolite otrokom ali osebam, ki niso seznanjene s temi navodili, da bi uporabljale to vrtno orodje. Nacionalni predpisi morebiti omejujejo starost uporabnika. Kadar vrtno orodje ni v uporabi, ga hranite izven dosega otrok.
 - ▶ To vrtno orodje ni namenjeno za uporabo s strani oseb (vključno z otroki) z omejenimi fizičnimi, senzoričnimi ali umskimi sposobnostmi ali pomanjkljivimi izkušnjami in/ali pomanjkljivim znanjem, razen, če jih nadzoruje oseba, ki je odgovorna za varnost ali pa če slednji s strani te odgovorne osebe dobijo navodila, kako se mora to vrtno orodje uporabljati. Nadzorujte otroke in tako zagotovite, da se ne igrajo z napravo.
 - ▶ Za nezgode ali škodo, povzročeno na drugih osebah ali njihovi lastnini, je odgovoren uporabnik ali lastnik.
 - ▶ Med obratovanjem se v okolici 3 metrov ne smejo zadrževati osebe ali živali. Uporabnik naprave je v delovnem območju odgovoren za tretje osebe.
 - ▶ Nikoli ne uporabljajte naprave, ko se v neposredni bližini nahajajo osebe, še posebej otroci ali domače živali.
 - ▶ Vrtnega orodja ne uporabljajte, kadar ste zaspani ali bolni ali pod vplivom alkohola, drog ali zdravil.
 - ▶ Pri slabih vremenskih pogojih, še posebej pri bližajoči nevihti, vrtnega orodja ne smete uporabljati.
 - ▶ Nosite dolge, težke hlače, trdno obutev in rokavice. Ne nosite širokih oblačil, nakita, kratkih hlač, sandalov in nikoli ne delajte bosonogi. Dolge lase spnite nad višino ramen in s tem preprečite, da bi se zapletli v premikajoče se dele.
 - ▶ Pazite na to, da se ohlapna obleka ne bo potegnila v dovod zraka, saj bi to lahko povzročilo poškodbe.
 - ▶ Pazite na to, da se dolgi lasje ne bodo potegnili v dovod zraka, saj bi to lahko povzročilo poškodbe.
 - ▶ Vrtno orodje uporabljajte le pri dnevni svetlobi ali dobri umetni svetlobi.
 - ▶ Na poševnih površinah pazite na varno hojo.
 - ▶ Z vrtnim orodjem hodite vselej mirno in nikoli ne hodite pospešeno.
 - ▶ Ne preobremenjujte se in vselej držite ravnotežje.

120 | Slovensko

- ▶ Poskrbite za to, da bodo vse odprtine za hladilni zrak brez nečistoče.
- ▶ Nečistoče/listja nikoli ne pihajte v smer, kjer se v bližini zadržujejo osebe.
- ▶ Izklopite puhalnik med transportom od delovne površine oz. k njej.
- ▶ **Med rokovanjem vrtnega orodja nosite zaščitna očala in zaščito sluha.**
- ▶ Med rokovanjem vrtnega orodja nosite tako zaščitna očala v skladu z EN 166, kot tudi zaščito sluha.
- ▶ Pod prašnimi pogoji nosite obrazno masko s filtrom, da zmanjšate tveganja za zdravje zaradi prahu, ki bi ga vdihali.
- ▶ Ne dotikajte se premikajočih se nevarnih delov, preden ni vrtno orodje ločeno z električnega omrežja in se premikajoči se nevarni deli popolnoma umirijo.
- ▶ Odklopite vrtno orodje in potegnite omrežni vtič iz vtičnice:
 - vedno, ko pustite vrtno orodje brez nadzora
 - ko je omrežni kabel zamotan
 - pred čiščenjem, ali če se na puhalniku opravljajo dela
 - pred snetjem predložka puhalnika
 - pred zamenjavo predložka
- ▶ Podaljševalna cev se ne smete monirati na predložku puhalnika.
- ▶ **Na noben način ne spreminjajte vrtnega orodja.** Nedovoljene spremembe lahko negativno vplivajo na varnost vašega vrtnega orodja in povzročijo povečanje hrupa in vibracije.
- ▶ Po vsakem delovnem postopku potegnite omrežni vtič in preverite vrtno orodje glede na poškodbe.
- ▶ Prepričajte se, da bodo vse matice, vsi sorniki in vijaki varno pritrjeni, le tako boste zagotovili varno delovno stanje vrtnega orodja.
- ▶ Preverite vrtno orodje in zaradi varnosti nadomestite obrabljene ali poškodovane dele.
- ▶ Obrabljene ali poškodovane dele zaradi varnosti zamenjajte.
- ▶ Poskrbite, da bodo vsi deli, ki jih boste zamenjali, izdelani v tovarni Bosch.
- ▶ Vrtno orodje shranjujte na varnem, suhem mestu, izven dosega otrok. Ne postavljajte nobenih drugih predmetov na vrtno orodje.

Simboli

Naslednji simboli so pomembni za branje in razumevanje navodila za obratovanje. Zapomnite si simbole in njihov pomen. Pravilna interpretacija simbolov vam pomaga, da vrtno orodje lahko bolje in varneje uporabljate.

Simbol	Pomen
	Nosite zaščitne rokavice
	Smer premikanja
CLICK!	Slišni zvok

Uporaba v skladu z namenom

Ta naprava se sme uporabljati izključno skupaj s pogonsko enoto AMW 10.

Vrtno orodje je namenjeno za puhanje listja in vrtnih odpadkov skupaj, npr. trave, vej in borovih iglic.

Tehnični podatki

Predložek puhalnika	AMW LB
Številka artikla	3 600 HA3 F00
Število vrtljajev v prostem teku	min ⁻¹ 8000

Upoštevajte številko izdelka na tipski tablici sesalnika. Trgovski nazivi posameznih vrtnih orodij so lahko različni.

Slovensko | 121

Predložek puhalnika	AMW LB
Hitrost zračnega toka, maks.	km/h 220
Volumenski tok, maks.	m ³ /h 320
Teža po EPTA-Procedure 01:2014	kg 1,3
Serijska številka	glejte tipsko tablico na vrtnem orodju

Upoštevajte številko izdelka na tipski tablici sesalnika. Trgovski nazivi posameznih vrtnih orodij so lahko različni.

Podatki o hrupu/vibracijah

Naslednji podatki veljajo za pogonsko enoto s predložkom. Merilne vrednosti hrupa izračunane v skladu z EN 50636-2-100.

Z A-ocenjeni nivo hrupa naprave znaša običajno: nivo hrupa 92 dB (A); izmerjena moč hrupa 100 dB (A). Negotovost K = 2 dB.

Nosite zaščito sluha!

Skupne vrednosti vibracij (vektorska vsota treh smeri): emisijska vrednost vibracij $a_{h1} = 3,5 \text{ m/s}^2$, negotovost K = 0,6 m/s^2 .

Izjava o skladnosti

Z izključno odgovornostjo izjavljamo, da je izdelek v povezavi s pogonsko enoto, opisan v „Tehničnih podatkih“, AMW 10 (3 600 HA3 0..) v skladu z v skladu z vsemi relevantnimi določili direktiv 2011/65/EU, 2014/30/EU, 2006/42/ES.

Iskanje napak



Simptomi	Možen vzrok	Pomoč
Motor teče, puhalnik ne piha	Multitool-predložek ni pravilno priključen na pogonsko enoto	Preverite montažo
Vrtno orodje ne deluje	Vtičnica je okvarjena Okvarjena interna kablenska napeljava	Poiščite pomoč v servisu Poiščite pomoč v servisu
Vrtno orodje deluje s prekinitvami	Defektno vklopno/izklopno stikalo	Poiščite pomoč v servisu
Močne vibracije/šum	Vtičnica je okvarjena	Poiščite pomoč v servisu
Vrtno orodje ne piha zraka	Ohišje puhalnika blokira	Očistite puhalnik

Servis in svetovanje o uporabi

www.bosch-garden.com

Pri vseh vprašanjih in naročilih nadomestnih delov morate nujno navesti desetmestno številko izdelka s tipske tablice vrtnega orodja.

2000/14/ES, vključno z njihovimi spremembami in ustreza naslednjim normam: EN 60335-1, EN 50636-2-100, EN 50581.

2000/14/ES: Garantirana moč hrupa 104 dB(A).

Postopek ocenjevanja skladnosti v skladu z dodatkom V.

Kategorija izdelka: 34

Tehnična dokumentacija (2006/42/ES, 2000/14/ES) pri: Bosch Lawn and Garden Ltd., PT-LG/ENS23, Stowmarket, Suffolk IP14 1EY, England

Henk Becker Executive Vice President Engineering
Helmut Heinzelmann Head of Product Certification PT/ECS

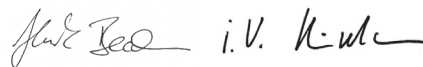

Robert Bosch Power Tools GmbH
70538 Stuttgart, GERMANY
Stuttgart, 01.01.2017

Montaža in obratovanje

Cilj dejanja	Slika
Obseg pošiljke	1
Montaža Multitool-predložka	2
Montaža ramenskega traku	3
Delovna navodila	4
Vzdrževanje in čiščenje	5
Skladiščenje	6

122 | Hrvatski

Odlaganje

Odpadno vrtno orodje, pribor in embalažo morate reciklirati v skladu z varstvom okolja.

Vrtnih orodij ne vrzite med gospodinjne odpadke!

Samo za države EU:



V skladu z Direktivo 2012/19/EU Evropskega Parlamenta in Sveta o odpadni električni in elektronski opremi (OEEO) in njeni uresničitvi v nacionalnem pravu se morajo električna in elektronska oprema, ki ni več v uporabi, ločeno zbirati ter okolju prijazno reciklirati.

Pridržujemo si pravico do sprememb.

Hrvatski

Upute za sigurnost

Objašnjenje simbola sa slikama



Opće napomene za opasnost.



Pročitajte upute za rad.



Pazite da odbačena strana tijela ne ozljede osobe koje se nalaze oko uređaja.



Upozorenje: Kada radi, održavajte siguran razmak od vrtnog uređaja.



Vrtni uređaj isključite i izvucite mrežni utikač iz utičnice prije izvođenja radova podešavanja, čišćenja ili održavanja, ako bi se mrežni priključni kabel zapelo, odrezao ili oštetio ili ako bi se vrtni uređaj i na kratko vrijeme ostavio bez nadzora.



Nosite zaštitne naočale i štitnike za sluh.



S vrtnim uređajem ne radite tijekom kiše i ne ostavljajte ga na otvorenom prostoru tijekom kiše.

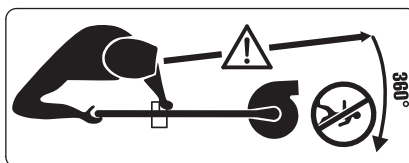

Pazite da se osobe koje se nalaze u blizini ne ozlijede od odbačenih stranih tijela.

Upozorenje: Kada radi, održavajte siguran razmak od vrtnog uređaja.

Opće upute za sigurnost za električne alate

⚠ UPOZORENJE Pročitajte sve upute za sigurnost i uporabu.

Nepridržavanje uputa za sigurnost i uporabu može prouzročiti strujni udar, požar i/ili teške ozljede.

Sve upute za sigurnost i uporabu spremite za buduću primjenu.

- ▶ Prije uporabe ispitajte priključni kabel odnosno produžni kabel na eventualna oštećenja ili znakove starenja. Ako bi se priključni kabel tijekom uporabe oštetio, mrežni utikač odmah izvucite iz mrežne utičnice. **NE DODIRUJTE KABEL PRIJE NEGO ŠTO IZVUČETE UTIKAČ.** Ne radite s vrtnim uređajem ako bi priključni kabel bio oštećen ili istrošen.
- ▶ Ako treba zamijeniti priključni kabel, kako bi se izbjegle moguće opasnosti ovu zamjenu treba prepustiti proizvođaču, njegovim

ovlaštenim servisima ili za to ovlaštenim osobama.

- ▶ Pri svakodnevnoj uporabi šišač treba vizualno kontrolirati na vanjske nedostatke. Ovo se ispitivanje mora također provesti ako bi vrtni uređaj pao ili ako bi bio izložen znatnom udaru.
- ▶ **Za povišenje sigurnosti preporučuje se korištenje FI-sklopke (RCD) sa strujom kvara od max. 30 mA. Ova FI-sklopka se treba kontrolirati prije svake primjene.**
- ▶ Osigurajte da su otvori za hlađenje uvijek čisti od ostataka.
- ▶ Vrtni uređaj prije uporabe i nakon udara kontrolirajte na trošenje ili oštećenje i u slučaju potrebe dajte ga popraviti.
- ▶ **Isto tako pridržavajte se uputa za sigurnost i uputa za uporabu iz uputa za rad pogonske jedinice.**

Dodatne upute upozorenja

- ▶ Nikada ne dopustiti djeci ili osobama koje nisu upoznate sa ovim uputama da koriste vrtni uređaj. U nekim se zemljama zakonskim propisima ograničava starost korisnika. Kada vrtni uređaj ne koristite, spremite ga na mjesto nedostupno za djecu.
- ▶ Ovaj vrtni uređaj nije predviđen da s njime rade osobe (uključujući djeca) sa ograničenim fizičkim, senzornim ili psihičkim sposobnostima ili nedovoljnim iskustvom i/ili nedovoljnim stručnim znanjima. U takvim slučajevima ovakve osobe

trebaju raditi pod nadzorom stručne osobe zadužene za sigurnost ili trebaju dobiti upute kako se sa uređajem radi.

Djecu treba držati pod nadzorom, kako se ne bi igrala sa vrtnim uređajem.

- ▶ Osoba koja radi sa uređajem ili korisnik odgovorna je za nezgode ili za štete počinjene drugim ljudima ili njihovoj imovini.
- ▶ Tijekom rada vrtnog uređaja, u krugu 3 m ne smije se nalaziti niti jedna osoba ili životinja. Osoba koja rukuje sa vrtnim uređajem odgovorna je prema trećoj strani u radnom području vrtnog uređaja.
- ▶ Sa vrtnim uređajem ne radite nikada dok se osobe, a posebno djeca ili domaće životinje zadržavaju u neposrednoj blizini.
- ▶ Vrtni uređaj ne koristite ako ste umorni ili bolesni ili pod utjecajem alkohola, droga ili lijekova.
- ▶ Molimo ne radite s vrtnim uređajem pri lošim vremenskim prilikama, posebno u slučaju predstojećeg nevremena.
- ▶ Pri radu nosite duge deblje hlače, čvrstu obuću i rukavice. Ne nosite široku odjeću, nakit i kratke hlače, sandale niti ne radite bos. Kako bi se izbjeglo zahvaćanje pomičnih dijelova, vežite dugu kosu iznad visine ramena.
- ▶ Pazite da se mlohavi dijelovi odjeće ne uvuku u ulaz zraka, što bi moglo prouzročiti ozlijede.

- ▶ Pazite da se vaša duga kosa ne uvuče u ulaz zraka, što bi moglo prouzročiti ozljede.
- ▶ Vrtni uređaj koristite samo pri dnevnom svjetlu ili dovoljnom umjetnom svjetlu.
- ▶ Uvijek pazite kod rada na nagnutim površinama tla.
- ▶ Hodajte uvijek mirno; s vrtnim uređajem nikada se ne krećite brzo.
- ▶ Ne preopterećujte se i uvijek održavajte ravnotežu.
- ▶ Sve otvore za hlađenje treba očistiti od prljavštine.
- ▶ Prljavštinu/lišće ne otpuhujte nikada u smjeru osoba koje se nalaze u blizini.
- ▶ Puhalo lišća uvijek isključite tijekom njegovog transporta od/do radne površine.
- ▶ **Pri radu s vrtnim uređajem nosite zaštitne naočale i štitnike za sluh.**
- ▶ Pri radu s vrtnim uređajem uvijek nosite zaštitne naočale prema EN 166, kao i štitnik za sluh.
- ▶ Pri radu u prašnjavim uvjetima nosite zaštitnu masku s filtrom, kako bi se umanjilo ugrožavanje zdravlja zbog udisanja prašine.
- ▶ Ne dodirujte njegove pomične dijelove prije nego što se vrtni uređaj isključi sa električne mreže i prije nego što se potpuno zaustave opasni pomični dijelovi vrtnog uređaja.
- ▶ Isključite vrtni uređaj iz izvucite mrežni utikač iz utičnice:
 - uvijek kada vrtni uređaj ostavljate bez nadzora
 - ako je kabel usukan
 - prije čišćenja ili ako se radi na puhalu lišća
 - prije demontaže adaptera puhala lišća
 - prije zamjene adapterskog uređaja
- ▶ Produžna cijev ne smije se montirati na adapter puhala lišća.
- ▶ **Ne izvodite nikakve izmjene na vrtnom uređaju.** Nedopuštene izmjene mogu umanjiti sigurnost vašeg vrtnog uređaja i dovesti do pojačanih šumova i vibracija.
- ▶ Nakon radne operacije izvucite mrežni utikač i kontrolirajte vrtni uređaj na oštećenja.
- ▶ Sve matice, svornjaci i vijci moraju biti čvrsto stegnuti, kako bi se zajamčilo sigurno radno stanje vrtnog uređaja.
- ▶ Kontrolirajte vrtni uređaj i u interesu sigurnosti zamijenite istrošene ili oštećene dijelove.
- ▶ Treba zamijeniti istrošene ili oštećene sigurnosne dijelove.
- ▶ Provjerite da li dijelovi za zamjenu potječu od Boscha.
- ▶ Vrtni uređaj spremite na sigurno i suho mjesto, izvan dosega djece. Na vrtni uređaj ne stavljajte nikakve druge predmete.

Simboli

Donji simboli namijenjeni su za čitanje i razumijevanje uputa za rad. Zapamtite ove simbole i njihovo značenje. Ispravno tumačenje simbola pomoći će vam da vrtni uređaj bolje i sigurnije koristite.

Simbol	Značenje
	Nosite zaštitne rukavice

Simbol	Značenje
	Smjer gibanja
CLICK!	Čujni šumovi

Ukupne vrijednosti vibracija (vektorski zbroj u tri smjera):
Vrijednost emisija vibracija $a_h = 3,5 \text{ m/s}^2$, nesigurnost
 $K = 0,6 \text{ m/s}^2$.

Izjava o usklađenosti

Izjavljujemo pod vlastitom odgovornošću da proizvod opisan pod „Tehnički podaci“ zajedno s pogonskom jedinicom AMW 10 (3 600 HA3 0..) odgovara svim relevantnim odredbama smjernica 2011/65/EU, 2014/30/EU, 2006/42/EC, 2000/14/EC uključujući i njihove izmjene te da je sukladan sa sljedećim normama: EN 60335-1, EN 50636-2-100, EN 50581.

2000/14/EC: Zajamčena razina učinka buke 104 dB(A).
Postupci vrednovanja usklađenosti prema Dodatku V.

Kategorija proizvoda: 34

Tehnička dokumentacija (2006/42/EC, 2000/14/EC) može se dobiti kod:

Bosch Lawn and Garden Ltd., PT-LG/ENS23,
Stowmarket, Suffolk IP14 1EY, England

Henk Becker Helmut Heinzelmann
Executive Vice President Head of Product Certification
Engineering PT/ECS

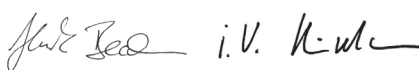

Robert Bosch Power Tools GmbH
70538 Stuttgart, GERMANY
Stuttgart, 01.01.2017

Uporaba za određenu namjenu

Ovaj se uređaj može koristiti samo zajedno s pogonskom jedinicom AMW 10.

Vrtni uređaj je predviđen za otpuhivanje lišća i vrtnog otpada, kao npr. trave, granja i iglica od borova.

Tehnički podaci

Adapter puhalo lišća	AMW LB	
Kataloški br.	3 600 HA3 F00	
Broj okretaja pri praznom hodu	min^{-1}	8000
Brzina struje zraka, max.	km/h	220
Volumni protok, max.	m^3/h	320
Težina odgovara EPTA-Procedure 01:2014	kg	1,3
Serijski broj	vidjeti tipsku pločicu na vrtnom uređaju	

Molimo pridržavajte se kataloškog broja na tipskoj pločici vrtnog uređaja. Trgovačke oznake pojedinih vrtnih uređaja mogu varirati.

Informacije o buci i vibracijama

Sljedeći podaci vrijede za pogonsku jedinicu s adapterskim uređajem.

Emisijske vrijednosti buke utvrđene sukladno EN 50636-2-100.

Razina buke uređaja vrednovana sa A obično iznosi: razina zvučnog tlaka 92 dB(A); razina učinka buke 100 dB(A).
Nesigurnost $K = 2 \text{ dB}$.

Nosite štittnike za sluh!

Traženje greške



Simptomi	Mogući uzroci	Pomoć
Motor radi, ali puhalo ne puše lišće	Multitool adapterski uređaj nije ispravno priključen na pogonsku jedinicu	Kontrolirati montažu
Vrtni uređaj ne radi	Vrtni uređaj je neispravan Neispravno unutarnje ožičenje vrtnog uređaja	Zatražiti pomoć ovlaštenog servisa Zatražiti pomoć ovlaštenog servisa
Vrtni uređaj radi sa prekidima	Neispravan prekidač za uključivanje/isključivanje	Zatražiti pomoć ovlaštenog servisa
Jake vibracije/šumovi	Vrtni uređaj je neispravan	Zatražiti pomoć ovlaštenog servisa
Vrtni uređaj ne puše	Začepljeno je kućište puhalo	Otklonite začepljenje puhalo

126 | Eesti

Servisiranje i savjetovanje o primjeniwww.bosch-garden.com

Kod svih upita i naručivanja rezervnih dijelova molimo neizostavno navediti 10-znamenasti kataloški broj sa tipske pločice vrtnog uređaja.

Hrvatski

Robert Bosch d.o.o
Kneza Branimira 22
10040 Zagreb
Tel.: (01) 2958051
Fax: (01) 2958050

Zbrinjavanje

Vrtne uređaje, pribor i ambalažu treba dostaviti na ekološki prihvatljivo recikliranje.

Vrtne uređaje ne bacajte u kućni otpad!

Samo za zemlje EU:

Prema Europskim smjernicama 2012/19/EU za električne i elektroničke stare uređaje, neuprabivi električni i elektronički uređaji moraju se odvojeno sakupljati i dovesti na ekološki prihvatljivo recikliranje.

Zadržavamo pravo na promjene.

Eesti**Ohutusnõuded****Piltsümbolite selgitus**

Üldine oht.



Lugege läbi kasutusjuhend.



Veenduge, et eemalepaiskuvad võõrkehad ei vigasta läheduses viibivaid inimesi.



Hoiatus: Viibige töötavast aiatööriistast ohutus kauguses.



Enne aiatööriista seadistamist, puhastamist ja hooldamist, samuti juhul, kui toitejuhe on kinni jäänud või kui jätate aiatööriista kas või lühikeseks ajaks järelevalveta, lülitage aiatööriist välja ja eemaldage toitepistik pistikupesast.



Kasutage kuulmiskaitsevahendeid ja kaitseprille.



Ärge töötage vihma käes ja ärge jätke lehepuhurit vihma kätte.

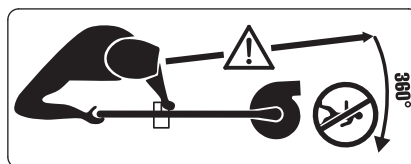

Veenduge, et eemalepaiskuvad võõrkehad ei vigasta läheduses viibivaid inimesi.

Hoiatus: Viibige töötavast aiatööriistast ohutus kauguses.

Üldised ohutusjuhised**⚠ TÄHELEPANU Lugege läbi kõik ohutusnõuded ja juhised.**

Ohutusnõuete ja juhiste eiramine võib põhjustada elektrilöögi, tulekahju ja/või raskeid vigastusi.

Hoidke kõik ohutusnõuded ja juhised alles hilisemaks kasutamiseks.

- ▶ Enne töölerakendamist kontrollige toitejuhet ja pikendusjuhet kahjustuste või kulumise suhtes. Kui toitejuhe saab kasutamise ajal vigastada, tõmmake võrgupistik kohe pistikupesast välja. **ÄRGE PUUDUTAGE JUHET ENNE, KUI**

SEADE ON VOOLUVÕRGUST LAHUTATUD. Ärge töötage aiatööriistaga, mille toitejuhe on viga saanud või kulunud.

- ▶ Tööohutuse tagamiseks tuleb toitejuhe vajaduse korral välja vahetada lasta tootja esindajal, Boschi elektriliste tööriistade volitatud parandustöökojas või asjaomase väljaõppega isikul.
- ▶ Kasutamise ajal vaadake seade iga päev üle ja veenduge, et seadmel ei ole nähtavaid kahjustusi. Seadet tuleb kontrollida ka siis, kui seade on maha kukkunud või saanud tugeva löögi.
- ▶ **Turvalisuse suurendamiseks soovime kasutada max 30 mA käivitusvooluga rikkevoolukaitset (RCD). Rikkevoolukaitset tuleks iga kord enne seadme kasutamist üle kontrollida.**
- ▶ Veenduge, et ventilatsioonivad on alati puhtad ega ole ummistunud.
- ▶ Enne tööerakendamist ja pärast tööriistale avaldunud lööki kontrollige tööriista kulumise ja kahjustuste suhtes ning laske tööriist vajaduse korral parandada.
- ▶ **Pidage kinni ka jõuseadme kasutusjuhendis toodud ohutusnõuetest ja juhistest.**

Täiendavad ohutusnõuded

- ▶ Ärge lubage aiatööriista kasutada lastel ja inimestel, kes ei täida käesolevaid ohutusnõudeid. Seadme kasutaja iga võib olla piiratud konkreetse riigi



seadustega. Kasutusvälisel ajal hoidke aiatööriista lastele kättesaamatus kohas.

- ▶ Seda aiatööriista ei tohi kasutada inimesed (sealhulgas lapsed), kelle füüsilised või vaimsed võimed on piiratud või kellel puuduvad seadme kasutamiseks vajalikud kogemused ja teadmised, välja arvatud juhul, kui nad kasutavad tööriista nende turvalisuse eest vastutava isiku järelevalve all, kes annab neile juhiseid seadme kasutamiseks. Et välistada aiatööriistaga mängimise võimalust, ei tohi jätta lapsi aiatööriista lähedusse järelevalveta.
- ▶ Seadme käsitseja või kasutaja vastutab õnnetusjuhtumite ja teistele inimestele või nende varale tekitatud kahju eest.
- ▶ Töötamise ajal ei tohi 3 meetri raadiuses olla teisi inimesi ega loomi. Seadme kasutaja vastutab tööpiirkonnas viibivate kõrvaliste inimeste eest.
- ▶ Ärge kasutage seadet, kui vahetus läheduses viibivad inimesed, eeskätt lapsed, või koduloomad.
- ▶ Ärge kasutage aiatööriista, kui olete väsinud või haige või kui olete tarbinud alkoholi, narkootikumide või ravimeid.
- ▶ Ärge rakendage aiatööriista tööle, kui ilm on halb, eeskätt kui lähenemas on äike.
- ▶ Kandke pikki tugevast riidest pükse, tugevaid jalatseid ja kindaid. Ärge kandke laiu riideid, ehteid, lühikesi pükse, sandaale ja ärge töötage paljajalu. Siduge pikad juuksed

- kinni, et vältida nende sattumist seadme liikuvate osade vahele.
- ▶ Veenduge, et lahtiseid rõivaid ei tõmmata õhu sissepuhkeavasse, kuna selle tagajärjeks võivad olla vigastused.
 - ▶ Veenduge, et pikki juukseid ei tõmmata õhu sissepuhkeavasse, kuna selle tagajärjeks võivad olla vigastused.
 - ▶ Kasutage aiatööriista ainult päevavalgel või hea kunstliku valgustuse korral.
 - ▶ Nõlvakutel töötades ärge komistage.
 - ▶ Liikuge alati rahulikult, aiatööriistaga töötades ärge kunagi jookskke.
 - ▶ Ärge koormake ennast üle ja säilitage kogu aeg tasakaal.
 - ▶ Hoidke kõik ventilatsioonivad puhtad.
 - ▶ Ärge puhuge mustust/lehti kunagi läheduses viibivate inimeste suunas.
 - ▶ Enne transportimist tööpiirkonda või tööpiirkonnast ära lülitage lehepuhur välja.
 - ▶ **Aiatööriista käsitlemisel kandke kaitseprille ja kuulmiskaitsevahendeid.**
 - ▶ Aiaterriistaga töötades kandke nii standardile EN 166 vastavaid kaitseprille kui ka kuulmiskaitsevahendeid.
 - ▶ Tolmustes tingimustes kandke filtriga näomaski, et hoida ära sissehingatavast tolmust põhjustatud tervisekahjustusi.
 - ▶ Ärge puudutage liikuvaid ohtlikke osi enne, kui aiaterriist on vooluvõrgust lahutatud ja liikuvad ohtlikud osad on täielikult seiskunud.
 - ▶ Lülitage aiaterriist välja ja eemaldage võrgupistik pistikupesast:
 - alati, kui jätate seadme järelevalveta
 - kui toitejuhe on keerdu läinud
 - enne puhastamist või lehepuhuri seadistamise ajal
 - enne lehepuhuri otsaku eemaldamist
 - enne otsaku vahetamist
 - ▶ Pikendusvart ei tohi paigaldada lehepuhuri otsaku külge.
 - ▶ **Ärge modifitseerige aiaterriista mingil viisil.** Lubamatud muudatused võivad mõjutada aiaterriista ohutut tööd ja põhjustada suuremat müra ja vibratsiooni.
 - ▶ Pärast töö lõpetamist tõmmake võrgupistik pistikupesast välja ja kontrollige aiaterriista kahjustuste suhtes.
 - ▶ Veenduge, et kõik mutrid, poldid ja kruvid on kõvasti kinni keeratud ja et aiaterriist on korrektselt kokku pandud.
 - ▶ Kontrollige aiaterriista ja asendage kulunud ja vigastatud osad tööohutuse tagamiseks uutega.
 - ▶ Kulunud ja kahjustatud osad vahetage ohutuse huvides välja.
 - ▶ Veenduge, et varuosad pärinevad Boschilt.
 - ▶ Hoidke aiaterriista ohutus, kuivas, lastele ligipääsmatus kohas. Ärge asetage aiaterriista peale teisi esemeid.

Sümbolid

Järgmised piltsümbolid on olulised kasutusjuhendi lugemisel ja mõistmisel. Pidage palun piltsümbolid ja nende tähendus meeles. Piltsümbolite õige tõlgendamine aitab Teil aiatööriista tõhusamalt ja ohutumalt käsitseda.

Sümbol	Tähendus
	Kandke kaitsekindaid
	Liikumissuund
CLICK!	Kuuldav heli

Nõuetekohane kasutamine

Seda seadet võib kasutada üksnes koos jõuseadmega AMW 10.

Aiatööriist on ette nähtud lehtede ja aiapäätmete, nt rohu, okste ja männiokaste kokkupuhumiseks.

Tehnilised andmed

Lehepuhuri otsak	AMW LB	
Tootenumber	3 600 HA3 F00	
Tühikäigupöörded	min ⁻¹	8000
Õhuvoo kiirus, max	km/h	220
Õhuvoog, max	m ³ /h	320
Kaal EPTA-Procedure 01:2014 järgi	kg	1,3
Seerianumber	vt aiatööriista andmesilti	

Pöörake palun tähelepanu oma aiatööriista andmesildil toodud tootenumbriks. Aiatoorriistade kaubanduslik tähistus võib olla erinev.

Andmed müra/vibratsiooni kohta

Järgmised andmed kehtivad jõuseadme ja selle külge kinnitatud otsaku kohta.

Müratase määratud kooskõlas standardiga EN 50636-2-100.

Vea otsing



Tunnused	Võimalik põhjus	Kõrvaldamine
Mootor töötab, lehepuhuri ei puhu	Multitool-otsak ei ole jõuseadmega õigesti ühendatud	Kontrollige paigaldust
Aiatööriist ei tööta	Aiatööriist on defektne Seadme siseühendused ei ole korras	Pöörduge remonditöökohta Pöörduge remonditöökohta
Seade töötab katkendlikult	Lüliti (sisse/välja) on defektne	Pöörduge remonditöökohta
Tugev vibratsioon/müra	Aiatööriist on defektne	Pöörduge remonditöökohta

Seadme A-korrigeeritud müratase on üldjuhul: Helirõhu tase 92 dB(A); helivõimsuse tase 100 dB(A). Mootemääramatus K = 2 dB.

Kasutage kuulmiskaitsevahendeid!

Vibratsioonitase (kolme suuna vektorsumma): Vibratsioon a_{hv} = 3,5 m/s², mootemääramatus K = 0,6 m/s².

Vastavus normidele

Kinnitame ainuvastutajana, et punktis „Tehnilised andmed“ kirjeldatud toode kombinatsioonis jõuseadmega AMW 10 (3 600 HA3 0..) on vastavuses direktiivide 2011/65/EL, 2014/30/EL, 2006/42/EÜ, 2000/14/EÜ ja viidatud direktiivide muudetud redaktsioonides sätestatud asjakohaste nõuetega ning järgmiste standarditega: EN 60335-1, EN 50636-2-100, EN 50581. 2000/14/EÜ: Garanteeritud helivõimsuse tase 104 dB(A). Vastavuse hindamise meetod vastavalt lisale V.

Tootekategooria: 34

Tehniline toimik (2006/42/EÜ, 2000/14/EÜ) saadaval: Bosch Lawn and Garden Ltd., PT-LG/ENS23, Stowmarket, Suffolk IP14 1EY, England

Henk Becker Executive Vice President Engineering
Helmut Heinzelmann Head of Product Certification PT/ECS

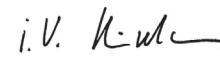
 i.V. 

Robert Bosch Power Tools GmbH
70538 Stuttgart, GERMANY
Stuttgart, 01.01.2017

Kokkupanek ja kasutamine

Toimingu eesmärk	Joonis
Tarnekomplekt	1
Multitool-otsaku paigaldamine	2
Ölarihma paigaldamine	3
Tööjuhised	4
Hooldus ja puhastus	5
Hoialepanek	6

130 | Latviešu

Tunnused	Võimalik põhjus	Kõrvaldamine
Aiatööriist ei puhu enam	Puhuri korpus on blokeerunud	Vabastage puhur

Klienditeenindus ja müügiärgne nõustamine

www.bosch-garden.com

Järelepärimiste esitamisel ja varuosade tellimisel näidake kindlasti ära seadme andmesildil olev 10-kohaline tootenumber.

Eesti Vabariik

Mercantile Group AS
Boschi elektriliste käsitööriistade remont ja hooldus
Pärnu mnt. 549
76401 Saue vald, Laagri
Tel.: 6549 568
Faks: 679 1129

Kasutuskõlbmatuks muutunud seadmete käitlus

Aiatööriistad, lisatarvikud ja pakend tuleb keskkonnasäästlikult ringlusse võtta.

Ärge visake kasutusressursi ammandanud aiatööriistu olmejäätmete hulka!

Üksnes EL liikmesriikidele:



Vastavalt Euroopa Liidu direktiivile 2012/19/EL elektri- ja elektroonikaseadmete jäätmete kohta ning direktiivi kohaldamisele liikmesriikides tuleb kasutusressursi ammandanud elektrilised tööriistad eraldi kokku koguda ja keskkonnasäästlikult ringlusse võtta.

Tootja jätab endale õiguse muudatuste tegemiseks.

Latviešu

Drošības noteikumi

Simbolu skaidrojums



Vispārēja rakstura brīdinājuma zīme.



Izlasiet šo lietošanas pamācību.



Nodrošiniet, lai tuvumā esošās personas neapdraudētu dažādi priekšmeti, kas var lidot prom no darba vietas.



Brīdinājums. Ieturiet drošu attālumu līdz dārza instrumentam laikā, kad tas darbojas.



Pirms dārza instrumenta regulēšanas, tīrīšanas vai apkalpošanas, kā arī tad, ja ir samezģlojies tā elektrokabelis vai dārza instruments kaut uz neilgu laiku tiek atstāts bez uzraudzības, izslēdziet to un atvienojiet tā elektrokabeļa kontaktdakšu no elektrotīkla.



Nēsājiet ausu aizsargus un aizsargbrilles.



Nestrādājiet lietū un lietus laikā neatstājiet lapu pūtēju ārpus telpām.

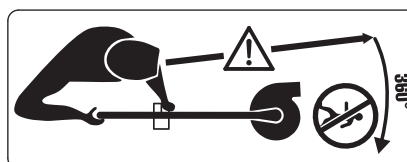

Nodrošiniet, lai no dārza instrumenta darbības vietas prom lidojoši priekšmeti neradītu savainojumus tuvumā esošajām personām. Brīdinājums. Ieturiet drošu attālumu līdz dārza instrumentam laikā, kad tas darbojas.

Vispārējie drošības noteikumi darbam ar elektroinstrumentiem

⚠ BRĪDINĀJUMS Uzmanīgi izlasiet visus drošības noteikumus un norādījumus.

Drošības noteikumu un norādījumu neievērošana var izraisīt aizdegšanos un kļūt par cēloni elektriskajam triecienam un/vai smagam savainojumam.

Saglabājiet drošības noteikumus un norādījumus turpmākai izmantošanai.

- ▶ Pirms dārza instrumenta lietošanas pārbaudiet, vai tā elektrokabeli un/vai pagarinātāj kabeli nav radušies bojājumi un vai tajos nav vērojamas novecošanās pazīmes. Ja dārza instrumenta lietošanas laikā elektrokabelis tiek bojāts, nekavējoties atvienojiet tā kontaktdakšu no elektrotīkla kontaktligzdas. **NEPIESKARIETIES KABELIM, PIRMS TAS NAV ATVIENOTS NO ELEKTROTĪKLA.** Nelietojiet dārza instrumentu, ja tā elektrokabelis ir bojāts vai nolietojies.
- ▶ Ja nepieciešams nomainīt elektrokabeli, tas jāuztic ražotājfirmai, tās pilnvarotai elektroinstrumentu remonta darbnīcai vai kvalificētam speciālistam, jo tikai tā var novērst instrumenta darba drošības līmeņa pazemināšanos.
- ▶ Lietojot dārza instrumentu, ik dienas pārbaudiet, vai tam nav radušies acīmredzami, būtiski bojājumi. Šāda pārbaude jāveic arī tad, ja dārza instruments ir kritis vai

spēcīgi sadūries ar kādu priekšmetu.

- ▶ **Lai paaugstinātu elektrodrošību, ieteicams lietot noplūdes strāvas aizsargreleju (RCD) ar maksimālo aizsargstrāvu 30 mA. Šis aizsargrelejs ikreiz pirms darba jāpārbauda.**
- ▶ Nodrošiniet, lai dārza instrumenta ventilācijas atveres nebūtu aizlipušas ar netīrumiem.
- ▶ Pirms dārza instrumenta lietošanas, kā arī gadījumā, ja tas ir saņēmis triecienu, pārbaudiet, vai instruments nav bojāts vai nolietojies, un vajadzības gadījumā nodrošiniet tam nepieciešamo remontu.
- ▶ **Ievērojiet arī piedziņas bloka lietošanas pamācībā sniegtos drošības noteikumus un norādījumus.**

Papildu drošības noteikumi

- ▶ Neļaujiet lietot dārza instrumentu bērniem vai personām, kuras ar to neprot apieties. Minimālais vecums dārza instrumentu lietotājiem tiek noteikts atbilstoši nacionālajai likumdošanai. Laikā, kad dārza instruments netiek lietots, uzglabājiet to vietā, kas nav sasniedzama bērniem.
- ▶ Šis dārza instruments nav paredzēts, lai to lietotu personas (tai skaitā arī bērni) ar traucētām fiziskajām, sensorajām vai garīgajām spējām vai nepietiekošu pieredzi un/vai nepietiekošām zināšanām, izņemot gadījumus, kad

132 | Latviešu

lietošana notiek par minēto personu drošību atbildīgas personas uzraudzībā vai saņemot no tās norādījumus, kā lietojams dārza instruments.

Bērniem jānodrošina vajadzīgā uzraudzība, lai viņi nesāktu rotaļāties ar dārza instrumentu.



- ▶ Instrumenta lietotājs nes atbildību par kaitējumu, kas tā darbības rezultātā tiek nodarīts citām personām vai viņu īpašumam.
- ▶ Instrumenta darbības laikā neļaujiet citām personām vai mājdzīvniekiem pienākt darba vietai tuvāk par 3 metriem. Instrumenta lietotājs nes atbildību par kaitējumiem, kas darba vietas robežās var tikt nodarīti citām personām.
- ▶ Nekad nelietojiet dārza instrumentu, ja darba vietas tiešā tuvumā atrodas citas personas (īpaši bērni) vai mājdzīvnieki.
- ▶ Nelietojiet dārza instrumentu, ja jūtaties noguris, nevesels vai atrodaties alkohola, narkotiku vai medikamentu iespaidā.
- ▶ Nestrādājiet ar dārza instrumentu sliktos laika apstākļos un jo īpaši negaisa laikā.
- ▶ Darba laikā nēsājiet garas bikses no stingra auduma, stabilus apavus un aizsargcimdus. Nenēsājiet platu apģērbu un rotaslietas, nestrādājiet īsās biksēs, sandalēs vai basām kājām. Lai novērstu garu matu ieķeršanos instrumenta kustīgajās daļās, uzsieniet tos virs plecu augstuma.
- ▶ Sekojiet, lai brīvi plandošs apģērbs netiktu ievilkts gaisa iesūkšanas atverē, jo tas var izraisīt savainojumu.
- ▶ Sekojiet, lai gari mati netiktu ievilkti gaisa iesūkšanas atverē, jo tas var izraisīt savainojumu.
- ▶ Lietojiet dārza instrumentu tikai diennakts gaišajā laikā vai labā mākslīgajā apgaismojumā.
- ▶ Strādājot slīpumā, ieturiet stabilu ķermeņa stāvokli.
- ▶ Strādājot ar dārza instrumentu, pārvietojieties mērenā gaitā, neskrieniet.
- ▶ Darba laikā nenaspringstiet un vienmēr ieturiet drošu līdzsvaru.
- ▶ Uzturiet tīras ventilācijas atveres.
- ▶ Neaizpūstiet gružus un kritušās lapas tuvumā esošo personu virzienā.
- ▶ Izslēdziet lapu pūtēju laikā, kad tas tiek transportēts uz apstrādes vietu vai no tās.
- ▶ **Strādājot ar dārza instrumentu, nēsājiet aizsargbrilles un ausu aizsargus.**
- ▶ Strādājot ar dārza instrumentu, nēsājiet aizsargbrilles, kas atbilst standartam EN 166, kā arī ausu aizsargus.
- ▶ Ja darba laikā veidojas liels putekļu daudzums, nēsājiet sejas masku ar filtru, kas ļaus samazināt risku veselībai, samazinoties ieelpoto putekļu daudzumam.
- ▶ Nepieskarieties kustošajām, bīstamajām daļām pirms dārza instruments nav atvienots no elektrotīkla un tā kustošās, bīstamās daļas nav pilnīgi beigušas kustēties.

- ▶ Izslēdziet dārza instrumentu un atvienojiet tā kontaktdakšu no elektrotīkla kontaktligzdas šādos gadījumos:
 - vienmēr, kad dārza instruments tiek atstāts bez uzraudzības
 - ja ir samezģojies tā elektrokabelis
 - pirms lapu pūtēja tīrīšanas, kā arī tad, ja tas ir papildījies
 - pirms lapu pūtēja papildierīces noņemšanas
 - pirms papildierīces nomainīšanas
- ▶ Uz lapu pūtēja papildierīces nedrīkst nostiprināt pagarinājošo cauruli.
- ▶ **Neveiciet nekādas izmaiņas dārza instrumenta konstrukcijā.** Nesankcionētas izmaiņas var nelabvēlīgi ietekmēt dārza instrumenta darbības drošumu un būt par cēloni paaugstinātam trokšņam un vibrācijas līmenim.
- ▶ Ik reizi pēc darba atvienojiet dārza instrumenta kontaktdakšu no elektrotīkla un pārbaudiet, vai instrumentam nav radušies bojājumi.
- ▶ Pārbaudiet, vai ir stingri pieskrūvēti visi dārza instrumenta uzgriežņi un skrūves un vai tas atrodas apmierinošā tehniskā stāvoklī.
- ▶ Lai panāktu augstu darba drošību, pārbaudiet dārza instrumentu un nomainiet tā izdilušās vai bojātās daļas.
- ▶ Drošības apsvērumu dēļ nomainiet nolietotās vai bojātās daļas.
- ▶ Nodrošiniet, lai nomaīnai tiktu izmantotas vienīgi oriģinālās rezerves daļas, kas ražotas firmā Bosch.
- ▶ Uzglabājiet dārza instrumentu sausā, drošā vietā, kur tas nav sasniedzams bērniem.

Nenovietojiet uz dārza instrumenta citus priekšmetus.

Simboli

Tālāk aplūkoto simbolu nozīmi ir svarīgi zināt, lai varētu lasīt un pareizi izprast šo lietošanas pamācību. Iegūstiet šos simbolus un to nozīmi. Simbolu pareiza interpretācija ļaus vieglāk un drošāk lietot dārza instrumentu.

Simbols	Nozīme
	Nēsājiet aizsargcimdus
	Kustības virziens
CLICK!	Sadzirdams troksnis

Pielietojums

Šo instrumentu var izmantot vienīgi kopā ar piedziņas bloku AMW 10.

Dārza instruments ir paredzēts kritušo lapu un citu dārza atkritumu, piemēram, zāles, zaru un egļu skuju savākšanai ar gaisa plūsmu.

Tehniskie parametri

Lapu pūtēja papildierīce	AMW LB	
Izstrādājuma numurs		3 600 HA3 F00
Griešanās ātrums brīvgaitā	min. ⁻¹	8 000
Maks. gaisa plūsmas ātrums	km/h	220
Maks. gaisa padeve	m ³ /st.	320
Svars atbilstoši EPTA-Procedure 01:2014	kg	1,3
Sērijas numurs	skatīt marķējuma plāksnīti uz dārza instrumenta	

Lūdzam vadīties pēc izstrādājuma numura, kas atrodams uz dārza instrumenta marķējuma plāksnītes. Atsevišķiem dārza instrumentiem tirdzniecības apzīmējums var mainīties.

Informācija par troksni un vibrāciju

Šeit norādītie dati attiecas uz piedziņas bloku, kas darbojas kopā ar kādu no papildierīcēm.

Trokšņa parametru vērtības ir noteiktas atbilstoši EN 50636-2-100.

Instrumenta radītā pēc raksturliķnes A izsvērtā trokšņa parametru tipiskās vērtības ir šādas: trokšņa spiediena līmenis ir 92 dB(A); trokšņa jaudas līmenis ir 100 dB(A). Izklīede K = 2 dB.

Nēsājiet ausu aizsargus!

Kopējā vibrācijas paātrinājuma vērtība (vektoru summa trijos virzienos): vibrācijas paātrinājuma vērtība $a_h = 3,5 \text{ m/s}^2$, izklīede K = 0,6 m/s^2 .

134 | Latviešu

Atbilstības deklarācija 

Mēs ar pilnu atbildību paziņojam, ka sadaļā „Tehniskie parametri” aprakstītais izstrādājums kopā ar piedziņas ierīci AMW 10 (3 600 HA3 0..) atbilst visiem direktīvās 2011/65/ES, 2014/30/ES, 2006/42/EK, 2000/14/EK un to labojumos ietvertajiem saistošajiem noteikumiem, kā arī šādiem standartiem: EN 60335-1, EN 50636-2-100, EN 50581.

2000/14/EK: garantētais trokšņa jaudas līmenis ir 104 dB(A).

Atbilstība ir noteikta saskaņā ar pielikumu V.

Izstrādājuma kategorija: 34

Tehniskā lieta (2006/42/EK, 2000/14/EK) no: Bosch Lawn and Garden Ltd., PT-LG/ENS23, Stowmarket, Suffolk IP14 1EY, England

Henk Becker
Executive Vice President
Engineering

Helmut Heinzelmann
Head of Product Certification
PT/ECS

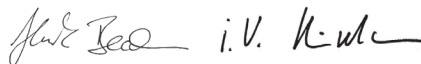

Robert Bosch Power Tools GmbH
70538 Stuttgart, GERMANY
Stuttgart, 01.01.2017

Montāža un lietošana

Darbība un tās mērķis	Attēls
Piegādes komplekts	1
Multiinstrumenta papildierīces montāža	2
Plecu siksnas nostiprināšana	3
Norādījumi darbam	4
Apkope un tīrīšana	5
Uzglabāšana	6

Kļūmju uzmeklēšana

Pazīme	Iespējamais cēlonis	Novēršana
Dzinējs darbojas, bet lapu pūtējs neveic savākšanu	Multiinstrumenta papildierīce nav pareizi pievienota piedziņas blokam	Pārbaudiet montāžu
Dārza instruments nedarbojas	Dārza instruments ir bojāts Ir bojāti dārza instrumenta iekšējie savienojumi	Griezieties remonta darbnīcā
Dārza instruments darbojas ar pārtraukumiem	Ir bojāts ieslēdzējs	Griezieties remonta darbnīcā
Dārza instruments stipri vibrē un/vai trokšņo	Dārza instruments ir bojāts	Griezieties remonta darbnīcā
Dārza instruments neveido gaisa plūsmu	Ir nosprostots turbīnas korpus	Izbrīvējiet turbīnu

Klientu konsultāciju dienests un konsultācijas par lietošanu

www.bosch-garden.com

Pieprasot konsultācijas un pasūtīt rezerves daļas, lūdzam noteikti paziņot desmitzīmju pasūtījuma numuru, kas norādīts uz dārza instrumenta marķējuma plāksnītes.

Latvijas Republika

Robert Bosch SIA
Bosch elektroinstrumentu servisa centrs
Dzelzavas ielā 120 S
LV-1021 Rīga
Tālr.: 67146262
Telefakss: 67146263
E-pasts: service-pt@lv.bosch.com

Atbrīvošanās no nolietotajiem izstrādājumiem

Nolietotais dārza instruments, tā piederumi un iesaiņojuma materiāli jāpakļauj otrreizējai pārstrādei apkārtējai videi nekaitīgā veidā.

Neizmetiet dārza instrumentu sadzīves atkritumu tvertnē!

Tikai ES valstīm

Saskaņā ar Eiropas Savienības direktīvu 2012/19/ES par nolietotajām elektriskajām un elektroniskajām ierīcēm un šīs direktīvas atspoguļojumiem nacionālajā likumdošanā, lietošanai nederīgās elektriskās un elektroniskās ierīces jāsavāc atsevišķi un jānogādā otrreizējai pārstrādei apkārtējai videi nekaitīgā veidā.

Tiesības uz izmaiņām tiek saglabātas.

Lietuviškai

Saugos nuorodos

Pavaizduotų simbolių paaiškinimas



Bendrasis įspėjimas apie pavojų.



Atidžiai perskaitykite šią naudojimo instrukciją.



Saugokite, kad netoli esančių žmonių nesužalotų išmetamos dalelės.



Įspėjimas: Kai su sodo priežiūros prietaisu dirbama, laikykitės nuo jo saugaus atstumo.



Prieš pradėdami sodo priežiūros įrankio reguliavimo, valymo ar techninės priežiūros darbus, susipainiojus laidui arba prieš palikdami sodo priežiūros įrankį be priežiūros net ir trumpam laikui, jį išjunkite ir iš kištukinio lizdo ištraukite kištuką.



Dirbkite su klausos apsaugos priemonėmis ir apsauginiais akiniais.



Nedirbkite su lapų pūstuvu lietui lyjant ir nepalikite jo lietuje.

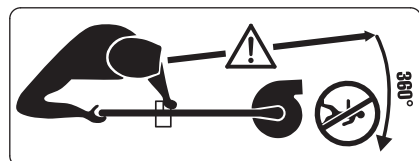

Saugokite, kad netoli esančių žmonių nesužalotų skriejančios dalelės.

Įspėjimas: Kai su sodo priežiūros prietaisu dirbama, laikykitės nuo jo saugaus atstumo.

Bendrosios darbo su elektriniais įrankiais saugos nuorodos



ĮSPĖJIMAS Perskaitykite visas saugos nuorodas ir

reikalavimus. Nesilaikant saugos nuorodų ir reikalavimų gali trenkti elektros smūgis, kilti gaisras, galima susižaloti ir sužaloti kitus asmenis.

Išsaugokite visas saugos nuorodas ir reikalavimus, kad ir ateityje galėtumėte jais pasinaudoti.

- ▶ Prieš kiekvieną naudojimą patikrinkite maitinimo ar ilginamąjį laidą, ar jis nepažeistas ir ar nėra senėjimo požymių. Jei laidas naudojant pažeidžiamas, nedelsdami iš kištukinio lizdo ištraukite kištuką. LAIDO NELIESKITE, KOL NEIŠTRAUKSITE KIŠTUKO IŠ LIZDO. Nedirbkite su sodo priežiūros įrankiu, jei laidas pažeistas arba susidėvėjęs.
- ▶ Jei reikia pakeisti maitinimo laidą, kad neiškiltų pavojus saugumui, tai turi atlikti gamintojas, jo įgalioto klientų aptarnavimo skyriaus specialistai arba reikiamą kvalifikaciją turintis personalas.
- ▶ Naudodami kasdien, patikrinkite, ar nėra žymių pažeidimų. Tokią patikrą taip pat reikia atlikti, jei sodo priežiūros įrankis nukrenta arba buvo stipriai sutrenktas.
- ▶ **Saugumui užtikrinti patariama naudoti nuotėkio srovės jungiklį (RCD), kurio maksimali nuotėkio**

srovė yra 30 mA. Šis nuotėkio srovės jungiklis turi būti tikrinamas prieš kiekvieną naudojimą.

- ▶ Pasirūpinkite, kad ventiliacinės angos visada būtų švarios.
- ▶ Jei sodo priežiūros įrankis buvo sutrenktas, prieš pradėdami jį naudoti, būtinai apžiūrėkite, ar jis nesusidėvėjęs ir nepažeistas ir, jei reikia, atiduokite remontuoti.
- ▶ **Taip pat laikykitės pavaros mazgo naudojimo instrukcijoje pateiktų saugos nuorodų ir instrukcijų.**

Papildomos įspėjamosios nuorodos

- ▶ Niekada neleiskite sodo priežiūros įrankiu naudotis vaikams arba su šia instrukcija nesusipažinusiems asmenims. Nacionalinėse direktyvose gali būti numatyti tokių prietaisų naudotojų amžiaus apribojimai. Kai su sodo priežiūros įrankiu nedirbate, laikykite jį vaikams nepasiekiamoje vietoje.
- ▶ Šis sodo priežiūros įrankis nėra skirtas, kad juo dirbtų asmenys (įskaitant ir vaikus) su fizinėmis, jutiminėmis ar dvasinėmis negaliomis arba asmenys, kuriems trūksta patirties arba žinių, nebent juos prižiūri už jų saugumą atsakingas asmuo arba iš atsakingo asmens jie gauna nurodymus, kaip dirbti su sodo priežiūros įrankiu. Vaikus reikia prižiūrėti, kad jie su sodo priežiūros įrankiu nežaistų.
- ▶ Naudotojas ar dirbantysis yra atsakingas už nelaimingus



atsitikimus ir žmonėms ar jų nuosavybei padarytą žalą.

- ▶ Dirbant su prietaisu pašaliniams asmenims ar gyvūnams artintis prie prietaiso arčiau kaip 3 metrų atstumu draudžiama. Dirbantysis yra atsakingas už darbo zoną trečiųjų asmenų asmenų atžvilgiu.
- ▶ Niekada nedirbkite sodo priežiūros įrankiu, jei arti yra žmonių, ypač vaikų, ar naminių gyvūnų.
- ▶ Nedirbkite su sodo priežiūros įrankiu, jei esate pavargę ar sergate, vartojote alkoholio, narkotikų ar medikamentų.
- ▶ Esant blogoms oro sąlygoms, ypač artėjant audrai, sodo priežiūros įrankiu nedirbkite.
- ▶ Dėvėkite ilgas, tvirtos medžiagos kelnes, atsparią avalynę ir pirštines. Nedėvėkite plačių drabužių, papuošalų, trumpų kelnių, sandalų ir nedirbkite basomis. Ilgus plaukus suriškite virš pečių, kad jie neįsipainiotų į sukias dalis.
- ▶ Saugokite, kad laisvi drabužiai nebūtų įtraukti į oro tiekimo angą, nes tokioje situacijoje iškyla sužalojimo pavojus.
- ▶ Saugokite, kad ilgi plaukai nebūtų įtraukti į oro tiekimo angą, nes tokioje situacijoje iškyla sužalojimo pavojus.
- ▶ Su sodo priežiūros įrankiu dirbkite tik dienos šviesoje arba esant geram dirbtiniam apšvietimui.
- ▶ Nuokalnėse visada tvirtai stovėkite.
- ▶ Su sodo priežiūros įrankiu visada eikite ramiai, niekada su juo greitai nebėkite.

- ▶ Nepervertinkite savo galimybių ir visada išlaikykite pusiausvyrą.
- ▶ Visas aušinimo oro angas laikykite švarias.
- ▶ Nešvarumų ar lapų nepūskite netoli esančių žmonių kryptimi.
- ▶ Prieš transportuodami lapų pūstuvą iš darbo vietos ar į darbo vietą, jį išjunkite.
- ▶ **Dirbdami su sodo priežiūros įrankiu, dėvėkite apsauginius akinius ir klausos apsaugos priemones.**
- ▶ Dirbdami su sodo priežiūros įrankiu, dėvėkite ir apsauginius akinius, atitinkančius EN 166 standarto reikalavimus, ir klausos apsaugos priemones.
- ▶ Dirbdami dulkėtoje aplinkoje dėvėkite veiko kaukę su filtru, sumažinančiu įkvėpiamų dulkių sveikatai keliamą pavojų.
- ▶ Nelieskite judančių pavojingų dalių, kol sodo priežiūros įrankio neatjungėte nuo elektros tinklo ir judančios pavojingos dalys visiškai nesustojo.
- ▶ Sodo priežiūros įrankį išjunkite ir iš kištukinio lizdo ištraukite kištuką:
 - visada, kai paliecate sodo priežiūros įrankį be priežiūros
 - jei susipainiojo maitinimo laidas
 - prieš valydami lapų pūstuvą ar prieš atlikdami su juo kokius nors darbus
 - prieš keisdami lapų pūtimo priedą
 - prieš keisdami papildomą įtaisą
- ▶ Ilginamąjį vamzdį ant lapų pūtimo priedo montuoti draudžiama.
- ▶ **Nedarykite jokių sodo priežiūros įrankio pakeitimų.** Neleistinai pakeistas sodo priežiūros įrankis gali būti mažiau saugus, skleisti didesnę triukšmą ir vibraciją.
- ▶ Baigę dirbti ištraukite kištuką ir patikrinkite, ar sodo priežiūros įrankis nepažeistas.
- ▶ Patikrinkite, ar gerai priveržtos visos veržlės, sraigčiai ir varžtai, kad būtų užtikrinta, jog sodo priežiūros įrankis yra saugus naudoti.
- ▶ Patikrinkite sodo priežiūros įrankį ir dėl saugumo pakeiskite susidėvėjusias ir pažeistas dalis.
- ▶ Dėl saugumo susidėvėjusias ar pažeistas dalis pakeiskite.
- ▶ Įsitinkite, kad keičiamos dalys yra pagamintos (aprobuotos) Bosch.
- ▶ Sodo priežiūros įrankį laikykite saugioje, sausoje, vaikams neprieinamoje vietoje. Ant sodo priežiūros įrankio nedėkite jokių daiktų.

Simboliai

Kad skaitydami suprastumėte naudojimo instrukciją, svarbu žinoti žemiau pateiktų simbolių reikšmę. Prašome įsiminti simbolius ir jų reikšmes. Teisingai suprasdami simbolius galėsite geriau ir saugiau naudotis sodo priežiūros įrankiu.

Simbolis	Reikšmė
	Mūvėkite apsauginėmis pirštinėmis
	Judėjimo kryptis
CLICK!	Girdimas spragtelėjimas

Elektrinio įrankio paskirtis

Šį prietaisą leidžiama naudoti tik su pavaros mazgu AMW 10. Sodo priežiūros įrankis yra skirtas lapams ir kitokioms sodo atliekoms, pvz., žolei, šakelėms ar spygliams, į norimą vietą supūsti.

138 | Lietuviškai

Techniniai duomenys

Lapų pūtimo priedas		AMW LB
Gaminio numeris		3 600 HA3 F00
Tuščiosios eigos sūkių skaičius	min ⁻¹	8000
Maks. oro srauto greitis	km/h	220
Maks. oro srautas	m ³ /h	320
Svoris pagal „EPTA-Procedure 01:2014“	kg	1,3
Serijos numeris	žr. firminėje lentelėje ant sodo priežiūros įrankio	

Prašome atkreipti dėmesį į jūsų sodo priežiūros įrankio firminėje lentelėje nurodytą gaminio numerį. Kai kurių sodo priežiūros įrankių prekybiniai pavadinimai gali skirtis.

Informacija apie triukšmą ir vibraciją

Žemiau pateikti duomenys galioja pavaros mazgui su papildomu įtaisu.

Triukšmo emisijos vertės nustatytos pagal EN 50636-2-100.

Pagal A skalę išmatuotas prietaiso triukšmo lygis tipiniu atveju siekia: garso slėgio lygis 92 dB(A); garso galios lygis 100 dB(A). Paklaida K = 2 dB.

Dirbkite su klausos apsaugos priemonėmis!

Vibracijos bendroji vertė (trijų krypčių atstojamasis vektorius): Vibracijos emisijos vertė $a_{hv} = 3,5 \text{ m/s}^2$, paklaida K = 0,6 m/s².

Gedimų nustatymas

Požymiai	Galima priežastis	Pašalinimas
Variklis veikia, lapų pūstuvus nepučia	Daugiafunkcinio įrankio papildomas įtasis netinkamai prijungtas prie pavaros mazgo	Patikrinkite, kaip primontuota
Sodo priežiūros įrankis neveikia	Sodo priežiūros įrankis pažeistas Pažeisti vidiniai sodo priežiūros įrankio laidai	Kreipkitės į remonto dirbtuves Kreipkitės į remonto dirbtuves
Sodo priežiūros įrankis veikia su pertrūkiais	Pažeistas variklio įjungimo-išjungimo jungiklis	Kreipkitės į remonto dirbtuves
Labai stipriai vibruoja, kelia didelį triukšmą	Sodo priežiūros įrankis pažeistas	Kreipkitės į remonto dirbtuves
Sodo priežiūros įrankis nepučia	Lapų pūstuvus užsikimšo	Atkimškite pūstuvą

Klientų aptarnavimo skyrius ir naudotojų konsultavimo tarnyba

www.bosch-garden.com

Ieškant informacijos ir užsakant atsargines dalis būtina nurodyti sodo priežiūros įrankio dešimtženklį numerį, esantį firminėje lentelėje.

Atitikties deklaracija

Atsakingai pareiškiame, kad skyriuje „Techniniai duomenys“ aprašytas gaminys kartu su pavaros mazgu AMW 10 (3 600 HA3 0..) tenkina visus jam taikomus Direktyvų 2011/65/ES, 2014/30/ES, 2006/42/EB, 2000/14/EB su pakeitimais reikalavimus ir atitinka šiuos standartus: EN 60335-1, EN 50636-2-100, EN 50581. 2000/14/EB: garantuotas garso galios lygis 104 dB(A). Atitikties įvertinimas atliktas pagal priedą V.

Produkto kategorija: 34

Techninė byla (2006/42/EB, 2000/14/EB) laikoma: Bosch Lawn and Garden Ltd., PT-LG/ENS23, Stowmarket, Suffolk IP14 1EY, England

Henk Becker
Executive Vice President
Engineering

Helmut Heinzelmann
Head of Product Certification
PT/ECS

Robert Bosch Power Tools GmbH
70538 Stuttgart, GERMANY
Stuttgart, 01.01.2017

Montavimas ir naudojimas

Veiksmas	Pav.
Tiekiamas komplektas	1

Šalinimas

Sodo priežiūros įrankis, papildoma įranga ir pakuotės turi ekologiškai utilizuojami.

Nemeskite sodo priežiūros įrankių į buitinių atliekų konteinerius!

Tik ES šalims:



Pagal Europos direktyvą 2012/19/ES dėl elektros ir elektroninės įrangos atliekų ir šios direktyvos perkėlimo į nacionalinę teisę aktus, naudoti nebetinkami elektriniai ir elektroniniai įrankiai turi būti surenkami atskirai ir perdirbami aplinkai nekenksmingu būdu.

Galimi pakeitimai.

التركيب والتشغيل

الصورة	هدف العمل
3	تركيب حزام الكتف
4	ملاحظات عمل
5	الصيانة والتنظيف
6	التخزين

الصورة	هدف العمل
1	نطاق التوريد
2	تركيب الجهاز المسبق المتعدد الاستخدام

البحث عن الأخطاء



الأعراض	السبب المحتمل	الحل
المحرك يدور، منفاخ أوراق الشجر لا ينفخ	الجهاز المسبق التركيب المتعدد الاستعمال غير موصول بشكل صحيح بوحدة الدفع	افحص التركيب
جهاز الحديقة لا يعمل	جهاز الحديقة تالف	راجع خدمة الزبائن
جهاز الحديقة يعمل بشكل متقطع	تلف بالكبلات الداخلية بجهاز الحديقة	راجع خدمة الزبائن
اهتزازات/أصوات شديدة	مفتاح التشغيل والإطفاء تالف	راجع خدمة الزبائن
جهاز الحديقة لا ينفخ	جهاز الحديقة تالف	راجع خدمة الزبائن
	استعصاء بهيكل المنفاخ	حرر المنفاخ

خدمة الزبائن ومشورة الاستخدام

www.bosch-garden.com

يرجى ذكر رقم الصنف بالمراتب العشر حسب لائحة طراز جهاز الحديقة بشكل ضروري عند الاستشارة وعند إرسال طلبيات قطع الغيار.

يرجى التوجه إلى التاجر المختص بما يتعلّق بأموال الضمان والتصليح وتأمين قطع الغيار.

التخلص من العدة الكهربائية

يجب التخلص من أجهزة الحديقة والتوابع والتغليف بطريقة منصفة بالبيئة عن طريق النفايات القابلة لإعادة التصنيع. لا ترم أجهزة الحديقة في النفايات المنزلية!

لدول الاتحاد الأوروبي فقط:

حسب التوجيه الأوروبي 2012/19/EU بصدد الأجهزة الكهربائية والإلكترونية القديمة وتطبيقه على الأحكام المحلية، يجب أن يتم جمع الأجهزة الكهربائية والإلكترونية القديمة الغير صالحة للاستعمال على انفراد ليتم التخلص منها بطريقة منصفة بالبيئة عن طريق التدوير.



نحتفظ بحق إدخال التعديلات.

البيانات الفنية

AMW LB	منفاخ أوراق الشجر المسبق التركيب	
3 600 HA3 F00		رقم الصنف
8000	دقيقة ¹	عدد الدوران اللاحملي
220	كم/سا	سرعة تيار الهواء القصوى
320	م ³ /سا	حجم التيار الأقصى
		الوزن حسب EPTA-Procedure 01:2014
1,3	كغ	الرقم المتسلسل
راجع لافتة الطراز على جهاز الحديقة		
يرجى مراعاة رقم الصنف على لافتة طراز جهاز الحديقة. قد تختلف التسميات التجارية لبعض أجهزة الحدائق المفردة.		

معلومات عن الضجيج

والاهتزازات

إن المعلومات التالية سارية المفعول لوحدة الدفع مع
الجهاز المسبق التركيب.
قيم انبعاث الضوضاء محتسبة تبعاً للمعيار EN 50636-2:100.
تبلغ قيمة مستوى ضجيج (نوع A) العدة الكهربائية عادة:
مستوى ضغط صوت 92 ديسيبل (A)، مستوى قدرة الصوت
100 ديسيبل (A). التفاوت $K = 2$ ديسيبل.
ارتد وافية سمعاً
قيم الاهتزازات الاجمالية (مجموع المتجهات بثلاثة اتجاهات):
قيمة انبعاث الاهتزاز $a_{hv} = 3,5$ م/ثا²، التفاوت $K = 0,6$ م/ثا².

تصريح التوافق CE

نقر على مسؤوليتنا الخاصة أن المنتج المشروع تمت
"البيانات الفنية" بالاتصال مع وحدة الدفع AMW 10
(3 600 HA30..) متوافق مع جميع المقررات ذات الصلة
الخاصة بالمواصفات 2011/65/EU، 2014/30/EU،
2006/42/EC، 2000/14/EC بما في ذلك التعديلات التي
طرأت عليها ومتوافق مع المعايير التالية:
EN 50636-2:100، EN 60335-1، EN 50581.
2000/14/EC: مستوى قدرة الصوت المضمون
104 ديسيبل (A).
إجراءات تقييم التوافق حسب المرفق V.
فئة المنتج: 34

الأوراق الفنية لدى (EN/2006/42، EN/2000/14):
Bosch Lawn and Garden Ltd., PT-LG/ENS23,
Stowmarket, Suffolk IP14 1EY, England

Henk Becker
Senior Vice President
Engineering

Helmut Heinzelmann
Head of Product Certification
PT/ECS

Henk Becker *i.v. K. W. M.*

Robert Bosch Power Tools GmbH,
70538 Stuttgart, GERMANY
Stuttgart, 01.01.2017

- ◀ اسحب قابس الشبكة الكهربائية
بعد إجراء العمل وافحص جهاز
الحديقة على معالم التلف.
- ◀ تأكد من ثبات جميع الصواميل
والمسامير واللواكب لضمان حالة
عمل آمنة لجهاز الحديقة.
- ◀ افحص جهاز الحديقة واستبدل
القطع المستهلكة أو التالفة على
سبيل الاحتياط.
- ◀ استبدل الأجزاء المستهلكة أو
التالفة على سبيل الاحتياط.
- ◀ احرص على كون الأجزاء
المستبدلة صنع بوش.
- ◀ احتفظ بجهاز الحديقة بمكان آمن
وجاف وبعيدا عن منال الأطفال.
لا تترك أية أغراض أخرى على
جهاز الحديقة.

الرموز

قد تكون الرموز التالية ذات أهمية من أجل قراءة وفهم
تعليمات التشغيل. يرجى حفظ الرموز ومعناها. يساعدك
تفسير الرموز بشكل صحيح على استعمال جهاز الحديقة
بطريقة أفضل وأكثر أماناً.

الرمز	المعنى
	ارتد قفازات واقية
	اتجاه الحركة
	صوت مسموع

الاستعمال المخصص

يمكن استخدام هذا الجهاز فقط بالاتصال مع وحدة الدفع
AMW 10.

إن جهاز الحديقة مخصص لجمع أوراق الشجر وفضلات
الحدائق (مثلاً: الأعشاب والأغصان وإبر الصنوبر) بواسطة
التنفخ.

◀ ارتدِ نظارات واقية وواقية سمع عندما تدير جهاز الحديقة.

◀ ارتدِ نظارات واقية حسب
EN 166 وأيضا واقية سمع عندما
تستخدم جهاز الحديقة.

◀ ارتدِ قناع واقية للوجه مزود بمرشح
إن كانت ظروف العمل مليئة
بالأغبرة لتخفيض المخاطر الصحية
الناتجة عن استنشاق الأغبرة.

◀ لا تستخدم جهاز الحديقة إن كنت
مرهقا أو مريضا أو إن كنت تحت
تأثير الكحول أو المخدرات أو
الأدوية.

◀ اطفئ جهاز الحديقة واسحب
قابس الشبكة الكهربائية من
المقبس:

- دائما عندما تترك جهاز الحديقة
بلا مراقبة

- إن كان الكبل قد تشابك

- قبل التنظيف أو إن كانت

الأعمال تتم بمنفاخ أوراق الشجر

- قبل فك منفاخ أوراق الشجر

المسبق التركيب

- قبل استبدال الجهاز المسبق
التركيب

◀ لا يجوز تركيب انبوب التمديد
على منفاخ أوراق الشجر المسبق
التركيب.

◀ لا تقوم بتعديل جهاز الحديقة.

إن التعديلات الغير مسموحة

قد تؤثر سلبا على أمان جهاز

الحديقة وقد تؤدي إلى زيادة

الضجيج والاهتزازات.

◀ لا تشتغل بواسطة جهاز الحديقة
إن كانت ظروف الطقس رديئة
ولا سيما عند بدء العواصف.

◀ ارتدِ بنطال طويل وثقيل،
وأحذية متينة وقفازات. لا ترتدِ
الثياب الفضفاضة، الحلى، بنطال
قصير، صندل مفتوح ولا تعمل
عاري القدمين. اربط الشعر
الطويل فوق الكتف لتجنب
تشابكه بالأجزاء المتحركة.

◀ احرص على عدم إمكانية شفت
الثياب الفضفاضة إلى داخل
الامداد بالهواء، إذ قد يؤدي
ذلك إلى الإصابات.

◀ احرص على عدم إمكانية شفت
الشعر الطويل إلى داخل الامداد
بالهواء، إذ قد يؤدي ذلك إلى
الإصابات.

◀ استخدم جهاز الحديقة فقط
أثناء ضوء النهار أو مع الإضاءة
الاصطناعية الجيدة.

◀ احرص على الوقوف بثبات دائما
على السطوح المنحدرة.

◀ سر بهدوء دائما، لا تجري مع جهاز
الحديقة بسرعة أبدا.

◀ لا تعمل بشكل مفرط وحافظ
دائما على توازنك.

◀ حافظ على إبقاء جميع فتحات
التهوية خالية من الأوساخ.

◀ لا تنفخ الأوساخ/أوراق الشجر
أبدا إلى اتجاه الأشخاص

الموجودين على مقربة منك.

◀ اطفئ منفاخ أوراق الشجر عندما
يتم نقله من وإلى مكان العمل.

احتفظ بجهاز الحديقة بعيدا عن متناول الأطفال عندما لا يتم استخدامه.

◀ لم يخصص جهاز الحديقة للاستعمال من قبل الأشخاص (بما فيهم الأطفال) ذوي المقدرات الجسدية أو الحسية أو العقلية المحدودة و/أو المعلومات الناقصة، إلا إذا تم مراقبتهم من قبل شخص مسؤول عن أمانهم أو إذا تم تزويدهم بالمعلومات عن كيفية استخدام جهاز الحديقة من قبل هذا الشخص.

ينبغي مراقبة الأطفال لضمان عدم لعبهم بجهاز الحديقة.

◀ إن المستخدم أو المستعمل هو الذي يحمل مسؤولية الحوادث أو الإصابات التي تصيب الأشخاص الآخرين أو ممتلكاتهم. لا يجوز أن يتواجد الأشخاص الآخرين أو الحيوانات ضمن مجال يبلغ 3 أمتار أثناء التشغيل. يتحمل المستخدم المسؤولية ضمن مجال العمل.

◀ لا تستخدم جهاز الحديقة أبدا أثناء تواجد الأشخاص الآخرين أو الأطفال أو الحيوانات على مقربة مباشرة منه.

◀ لا تلمس الأجزاء الدوارة الخطيرة قبل أن تفصل جهاز الحديقة عن الشبكة الكهربائية و قبل أن تتوقف الأجزاء الدوارة الخطيرة عن الحركة بشكل كامل.

◀ إن تطلب الأمر استبدال خط الوصل، توجب أن يتم ذلك من قبل المنتج أو مركز خدمة الوكالة أو من قبل شخص متخصص بذلك من أجل تجنب المخاطر.

◀ افحص الجهاز نظريا يوميا على توأجد خلل واضح عند استخدامه. ينبغي أن يتم هذا الفحص أيضا في حال سقوط جهاز الحديقة على الأرض أو إن تعرض الجهاز لصدمة شديدة.

◀ **ينصح باستخدام مفتاح (RCD) FI بتيار متخلف أقصاه 30 ميلي أمبير لزيادة مستوى الأمان.** ينبغي أن يتم فحص مفتاح الـ FI قبل كل استعمال.

◀ احرص دائما أن تكون شقوق التهوية خالية من البقايا.

◀ افحص جهاز الحديقة قبل استخدامه وبعد إصابته بطريقة ما على معالم الاستهلاك أو التلف وسلمه للتصليح إن تطلب الأمر ذلك.

◀ **ينبغي أيضا مراعاة ملاحظات الأمان والتعليمات في تعليمات تشغيل وحدة الدفع.**

تعليمات تحذير إضافية

◀ لا تسمح للأطفال أو للأشخاص الغير مطلعين على هذه التعليمات أبدا أن يستعملوا جهاز الحديقة. قد تحد الأحكام الوطنية من عمر المستخدم.

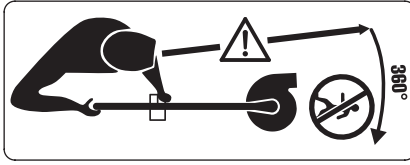

احرص على عدم إصابة الأشخاص المتواجدين على مقربة من المكان من خلال الأشياء المقذوفة.
حافظ على إبقاء الأشخاص على بعد آمن عن جهاز الحديقة إن كانوا واقفين على مقربة منه.

ملاحظات تحذيرية عامة للعدد الكهربائية

⚠ تحذير اقرأ جميع ملاحظات الأمان والتعليمات. إن القصير عند التقيد بملاحظات الأمان التالية قد يكون من عواقبه الصدمات الكهربائية وخطر نشوب الحرائق أو الإصابة بجروح خطيرة.

احتفظ بجميع ملاحظات الأمان وبالتعليمات للمستقبل.

افحص كبل الامداد بالكهرباء أو كبل التمديد قبل الاستخدام على معالم التلف أو الاستهلاك. إن تم إتلاف الكبل أثناء الاستخدام، توجب سحب قابس الشبكة الكهربائية من المقبس فوراً. لا تلمس الكبل قبل سحب القابس من المقبس. لا تقوم بتشغيل جهاز الحديقة إن كان الكبل تالف أو مستهلك.

عربي

تعليمات الأمان

شرح صور الرموز

ملاحظة خطر عامة.



اقرأ تعليمات التشغيل هذه.



احرص على عدم إصابة الأشخاص المتواجدين على مقربة من المكان من خلال الأشياء المقذوفة.



حافظ على إبقاء الأشخاص على بعد آمن عن جهاز الحديقة إن كانوا واقفين على مقربة منه.



اطفئ جهاز الحديقة واسحب قابس الشبكة الكهربائية من المقبس قبل إجراء أعمال الضبط أو التنظيف أو الصيانة بالجهاز، أو إن تشابك الكبل أو إن كنت ستترك جهاز الحديقة دون مراقبة، حتى لو كان ذلك لفترة قصيرة فقط.



ارتد واقية سمع ونظارات واقية.



لا تعمل أثناء هطول الأمطار ولا تترك منفاخ أوراق الشجر في الخارج أثناء هطول الأمطار.



نحوه نصب و کاربرد

نوع عملکرد	تصویر
نصب تسمه شانه	3
راهنمایی های عملی	4
مراقبت، تعمیر و تمیز کردن دستگاه	5
نگهداری	6

نوع عملکرد	تصویر
محتویات ارسالی	1
نصب سربازار	2

جستجوی خطا



ایرادها	دلیل ممکن	راه حل
موتور کار می کند ولی دمنده نه	سربازار روی واحد موتور درست نصب نیست	مراحل نصب را کنترل کنید
ابزار باغبانی کار نمی کند	ابزار باغبان خراب است	به نمایندگی مراجعه کنید
	اتصال درونی کابل های ابزار باغبانی معیوب است	به نمایندگی مراجعه کنید
ابزار باغبانی با توقف کار می کند	کلید قطع و وصل خراب است	به نمایندگی مراجعه کنید
لرزش شدید/سر و صدا	ابزار باغبان خراب است	به نمایندگی مراجعه کنید
ابزار باغبانی باد نمی دهد	بدنه ی دمنده مسدود است	بدنه را آزاد کنید

خدمات پس از فروش و مشاوره

با مشتریان

www.bosch-garden.com

برای هرگونه سؤال و یا سفارش ابزار یدکی و متعلقات، حتماً شماره فنی ده رقمی کالا را مطابق برچسب روی ابزار باغبانی اطلاع دهید.

برای استفاده از گارانتی، تعمیر دستگاه و تهیه ابزار یدکی فقط به افراد متخصص مراجعه کنید.

از رده خارج کردن دستگاه

ابزار باغبانی، متعلقات و بسته بندی آن، باید طبق مقررات حفظ محیط زیست از رده خارج و بازیافت شوند.

ابزارهای باغبانی را داخل زباله دان خانگی نیاندازید!

فقط برای کشورهای عضو اتحادیه اروپا:

طبق آئین نامه و دستورالعمل اروپائی 2012/19/EU در باره ی دستگاههای کهنه الکتریکی و الکترونیکی و تبدیل آن به حق ملی، باید ابزارهای برقی غیر قابل استفاده را جداگانه جمع آوری کرد و نسبت به بازیافت مناسب با محیط زیست اقدام بعمل آورد.



حق هرگونه تغییری محفوظ است.

مشخصات فنی

سر دمنده		AMW LB
شماره فنی		3 600 HA3 F00
سرعت در حالت آزاد	min ⁻¹	8000
سرعت جریان باد، حداکثر	km/h	220
حداکثر حجم جریان هوا	m ³ /h	320
وزن مطابق استاندارد EPTA-Procedure 01:2014	kg	1,3
شماره سری	رجوع کنید به برچسب روی ابزار باغبانی	

لطفاً به شماره فنی روی برچسب ابزار باغبانی خود توجه کنید. نامهای تجاری ابزارها ممکن است متفاوت باشند.

اطلاعات مربوط به صدا و ارتعاش

اطلاعات زیر مربوط به واحد موتور با سربازر هستند. میزان سطح سر و صدا طبق EN 50636-2:100 محاسبه می شود.

سطح ارتعاش صوتی اندازه گیری شده بر حسب a برای ابزار معمولاً برابر است با: سطح فشار صوتی 92 dB(A); سطح توان صوتی 100 dB(A). ضریب خطا (عدم قطعیت) K = 2 dB. از گوشی ایمنی استفاده کنید!

میزان کل ارتعاشات (جمع بردارهای سه جهت): میزان سطح ارتعاش $a_{hv} = 3,5 \text{ m/s}^2$; ضریب خطا (عدم قطعیت) K = 0,6 m/s².

اظهاریه مطابقت CE

بدینوسیله با قبول مسئولیت انحصاری اظهار میداریم، که محصول مشروحه تحت ارقام و «مشخصات فنی» در رابطه با واحد موتور (AMW 10 (3 600 HA3 0.. بر اساس مقررات و دستور العملهای EN 50636-2:100، 2011/65/EU، 2014/30/EU، 2006/42/EC، 2000/14/EC به انضمام تغییرات برابر است و با نورمهای زیر مطابقت دارد: EN 50636-2:100، EN 60335-1، EN 50581، 2000/14/EC. سطح توان صوتی تضمین شده 104 dB(A). روش ارزیابی بر مبنای اظهاریه مطابقت در ضمیمه V.

دسته بندی محصول: 34

مدارک فنی (EN 2000/14/EC، EN 2006/42/EC) توسط: Bosch Lawn and Garden Ltd., PT-LG/ENS23, Stowmarket, Suffolk IP14 1EY, England

Henk Becker
Senior Vice President
Engineering

Helmut Heinzlmann
Head of Product Certification
PT/ECS

Henk Becker *Helmut Heinzlmann*

Robert Bosch Power Tools GmbH,
70538 Stuttgart, GERMANY
Stuttgart, 01.01.2017

از محکم بودن مهره ها، پین ها و پیچها مطمئن شوید تا وضعیت کار ایمنی برای اره چمن زن تضمین گردد.

ابزار باغبانی را کنترل کنید و قسمت‌های فرسوده یا آسیب دیده را جهت اطمینان تعویض کنید.

قطعات کهنه یا آسیب دیده را جهت اطمینان تعویض کنید.

مطمئن شوید که قطعات تعویضی از شرکت بوش باشند.

ابزار باغبانی را در یک جای خشک، امن و دور از دسترس کودکان نگهداری کنید. هیچ جسمی را روی ابزار باغبانی قرار ندهید.

علامت ها

علامتهای ذیل برای خواندن و فهم دفترچه راهنما مهم می باشند. لطفاً این علائم و معانی آنها را به خاطر بسپارید. فهم درست این علائم به شما جهت استفاده ی درست و ایمن از ابزار باغبانی کمک می کند.

معنی	علامت
از دستکش ایمنی استفاده کنید	
مسیر یا جهت حرکت	
سر و صدای قابل شنیدن	CLIC!

موارد استفاده از دستگاه

این دستگاه را می توان همراه با واحد موتور AMW 10 بکار برد.

ابزار باغبانی جهت جمع آوری برگ و زباله های باغ مثل چمن، شاخه و سوزنهای کاج در نظر گرفته شده است.

◀ همواره هنگام کار با ابزار باغبانی، از عینک و گوشی ایمنی استفاده کنید.

◀ هنگام کار با ابزار هم از عینک ایمنی مطابق با EN 166 و هم از گوشی ایمنی استفاده کنید.

◀ هنگام کار در محیط غبار آلود ماسک ضد غبار بزنید تا مضرات گرد و غبار تنفس شده کاهش یابد.

◀ از دست زدن به قسمت‌های در حال حرکت ابزار باغبانی قبل از بیرون کشیدن دوشاخه ی ابزار از برق و متوقف شدن کامل تمام قسمت‌های خطرناک آن خودداری کنید

◀ ابزار باغبانی را خاموش کنید و دوشاخه آنرا از پریز بیرون بکشید:
- هر وقت ابزار باغبانی را بدون نظارت می گذارید
- در صورت کلافه شدن کابل
- قبل از تمیز کاری یا هنگام کار

روی دمنده
- قبل از تعویض سر دمنده
- قبل از تعویض سرابزار
◀ لوله رابط را نباید روی سر دمنده نصب کرد.

◀ ابزار باغبانی را دستکاری

◀ **نکنید.** تغییرات غیر مجاز می توانند ایمنی ابزار باغبانی تان را کم کنند و منجر به تولید سر و صدا و لرزش شدید شوند.

◀ پس از انجام کار، دوشاخه را از پریز بیرون بکشید و ابزار باغبانی را از لحاظ آسیب دیدگی کنترل کنید.

◀ در صورت بد بودن هوا بخصوص هنگام رعد و برق با چمن زن کار نکنید.

◀ از شلوار بلند و سنگین، دستکشها و کفشهای محکم استفاده کنید. از پوشیدن لباس گشاد، حمل زینت آلات، شلوار کوتاه، صندل خودداری کنید و پا برهنه کار نکنید. موهای بلندتر از شانه ها را ببندید، تا از پیچیده شدن مو در قسمت‌های متحرک جلوگیری کنید.

◀ دقت کنید تا لباس گشاد به محل ورودی هوا کشیده نشود، چون منجر به جراحت می شود.

◀ دقت کنید تا موهای بلند به محل ورودی هوا کشیده نشود، چون منجر به جراحت می شود.

◀ ابزار باغبانی را فقط در روز روشن یا زیر نور مناسب چراغ بکار برید.

◀ هنگام کار روی سطوح کج همیشه مطمئن گام بردارید.
◀ همیشه آرام گام بردارید؛ هرگز با ابزار باغبانی تند نروید.

◀ خود را خسته نکنید و همواره تعادل خود را حفظ کنید.

◀ تمام سوراخهای تهویه را عاری از آلودگی نگهدارید.

◀ آلودگی/برگ را هرگز به طرف افراد نزدیک به خود نرانید.

◀ دمنده ی باغبانی را را هنگام حمل و نقل خاموش کنید.

سایر هشدارهای ایمنی

- ◀ هرگز به کودکان یا سایر افراد نا آشنا اجازه استفاده از ابزار باغبانی را ندهید. مقررات مربوط به هر کشور می توانند سن کاربر را محدود کنند. چنانچه از ابزار باغبانی استفاده نمی کنید، آن را دور از دسترس کودکان نگهدارید.
- ◀ کودکان و سایر افراد دارای کاستیهای روحی و جسمی یا بدون تجربه یا آشنایی که نمی توانند ابزار باغبانی را با اطمینان بکار برند، نباید از ابزار برقی بدون نظارت یا توجیه روش کاربری بوسیله یک فرد مسؤول استفاده کنند.
- ◀ کودکان باید زیر نظر باشند تا اطمینان حاصل شود که آنها با ابزار برقی بازی نمی کنند.
- ◀ کاربر در برابر حوادث یا خسارات روی اشخاص یا املاک مسؤول می باشد.
- ◀ نباید اشخاص یا حیوانات در محدوده محل کار قرار گیرند.
- ◀ کاربر در محیط کار در برابر شخص سوم مسؤول است.
- ◀ هرگز از ابزار باغبانی در صورت بودن اشخاص، بخصوص کودکان یا حیوانات در نزدیکی شما استفاده نکنید.
- ◀ در صورت بد بودن هوا بخصوص هنگام رعد و برق با چمن زن کار نکنید.

◀ در صورت نیاز به یک کابل یدکی برای اتصال به شبکه برق، بایستی به شرکت بوش و یا به نمایندگی مجاز بوش (خدمات پس از فروش) برای ابزار آلات برقی بوش مراجعه کنید تا از بروز خطرات ایمنی جلوگیری بعمل آید.

◀ در صورت استفاده روزانه، ابزار را از لحاظ آسیب دیدگی های جدی کنترل کنید. همچنین بایستی دستگاه را بعد از زمین خوردن یا برخورد شدید با هر چیز نیز کنترل نمود.

◀ جهت افزایش ایمنی توصیه می شود از یک کلید (RCD) FI با جریان خطای حداکثر 30 میلی آمپر استفاده شود. این کلید FI بایستی قبل از هر بار کار کنترل شود.

◀ همواره مطمئن شوید که شیارهای تهویه از از پسمانده های چمن خالی باشد.

◀ ابزار باغبانی را قبل از استفاده یا بعد از ضربه دیدگی، فرسودگی یا آسیب دیدگی بررسی کنید و در صورت لزوم آن را به تعمیر کار بسپارید.

◀ همچنین به دستورات ایمنی و راهنمایی ها در دفترچه واحد موتور توجه کنید.

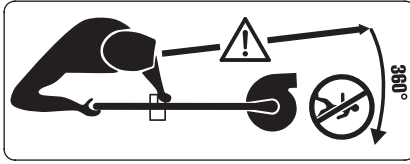

توجه کنید که اشخاص در نزدیکی شما بوسیله اجسام خارجی پرتاب شده زخمی نشوند.

اشخاص نزدیک خود را در فاصله ایمن از ابزار باغبانی نگهدارید.

راهنمائی های ایمنی عمومی برای ابزارهای الکتریکی

⚠ هشدار کلیه دستورات ایمنی و راهنمائی ها را مطالعه

کنید. اشتباهات ناشی از عدم رعایت این دستورات ایمنی ممکن است باعث برق گرفتگی، سوختگی و یا سایر جراحات های شدید شود.

همه دستورات و راهنمایی ها را برای آینده خوب نگهداری کنید.

◀ کابل برق یا کابل رابط را قبل از استفاده از لحاظ آسیب دیدگی یا کهنگی کنترل کنید. در صورت آسیب دیدگی کابل برق در حین کار، دوشاخه را فوراً از پریز بیرون بکشید. قبل از بیرون کشیدن کابل، به آن دست نزنید. ابزار باغبانی را در صورت آسیب دیدگی یا فرسودگی کابل بکار نبرید.

فارسی

راهنمائی های ایمنی

توضیح علائم

هشدارهای عمومی.



دقت رچه ی راهنما را تا انتها بخوانید.



توجه کنید که اشخاص در نزدیکی شما بوسیله اجسام خارجی پرتاب شده زخمی نشوند.



اشخاص نزدیک خود را در فاصله ایمن از ابزار باغبانی نگهدارید.



قبل از انجام تنظیمات دستگاه، تمیز کردن، موقع گیر کردن، پاره شدن یا آسیب دیدن کابل دستگاه و یا حتی قرار دادن ابزار باغبانی بدون نظارت برای مدت کوتاه، آن را خاموش کنید و دوشاخه را از پریز درآورید.



از عینک و گوشی ایمنی استفاده کنید.



با دستگاه زیر باران کار نکنید و آن را زیر باران رها نکنید.



1

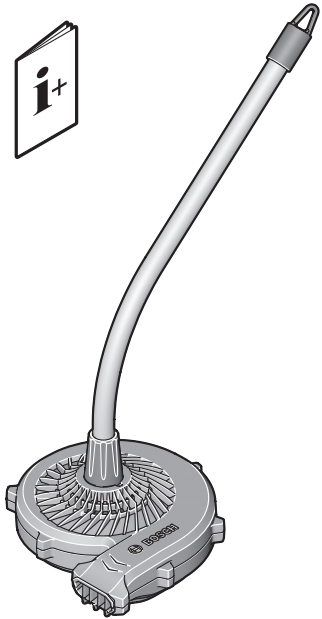
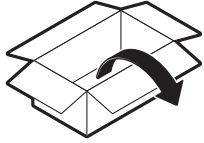

2

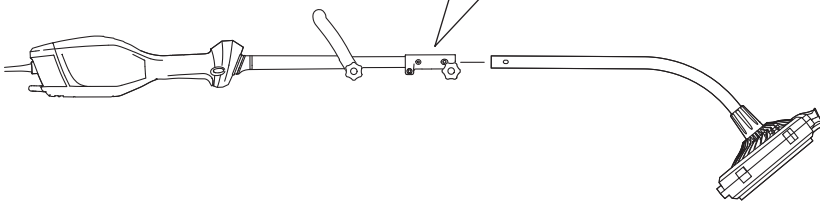
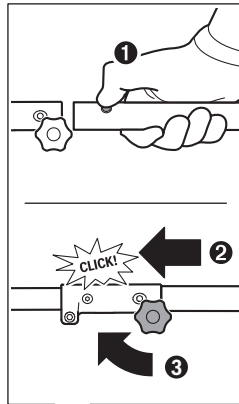

3

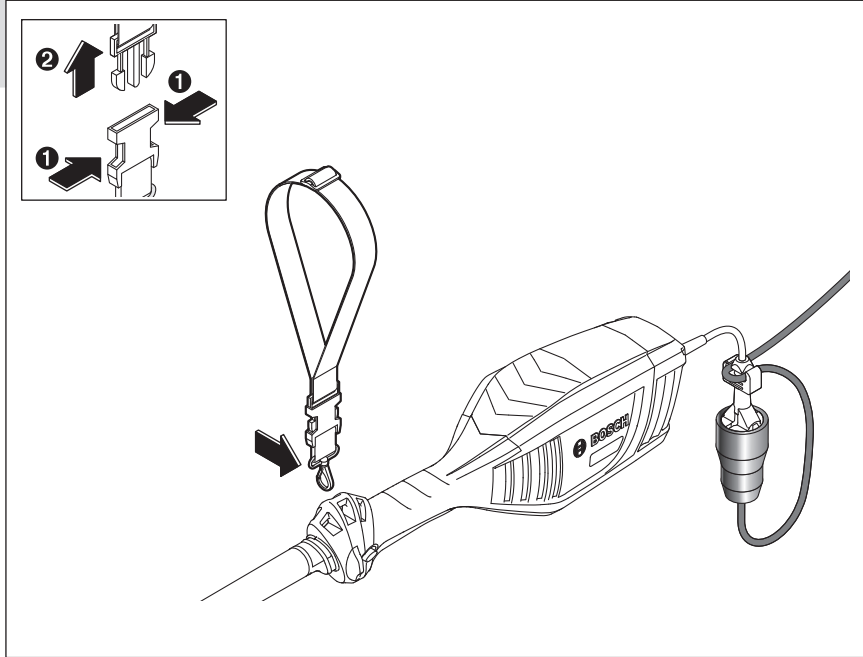
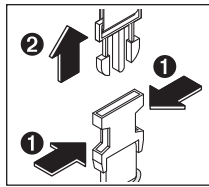

4

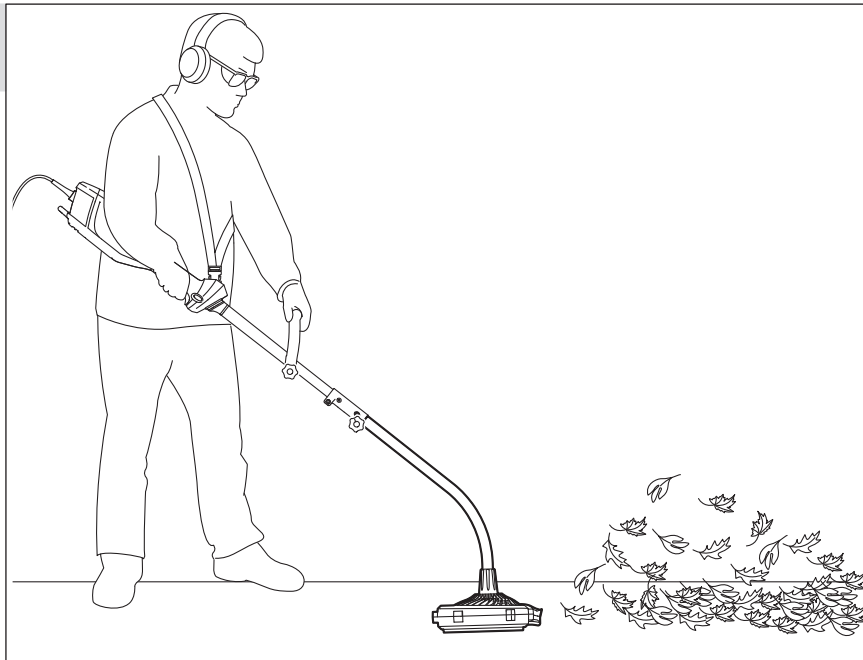

5

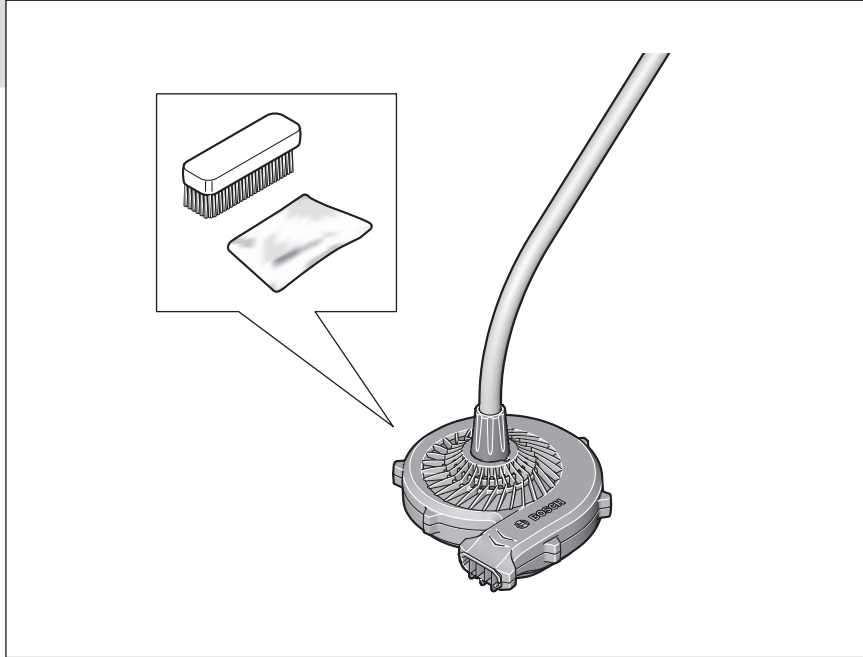
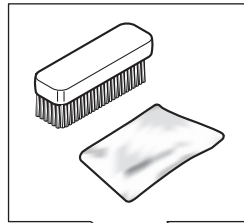

6

